

# A L STACZEWSKI E FILHO LTDA

Av. Brasil, Nº 970, Centro, Capanema/PR.

CNPJ: 13.835.750/0001-25

Tel: (46) 99912-8483 E-mail: douglas@wln.com.br

## PREGÃO PRESENCIAL Nº 018/2021 ANEXO II – CARTA DE CREDENCIAMENTO

RAZÃO SOCIAL: A L STACZEWSKI E FILHO LTDA

CNPJ Nº 13.835.750/0001-25

ENDEREÇO: Av. Brasil, Nº970, Centro

FONE: (46)99912-8483

MUNICIPIO: Capanema

EST. Paraná

Credenciamos o Sr. GUSTAVO HENRIQUE STACZEWSKI, portador da cédula de identidade sob nº 8425854-7 e CPF sob nº 047.776.459-24, a participar do procedimento licitatório, sob a modalidade de PREGÃO PRESENCIAL Nº 018/2021, instaurado pelo Município de Planalto, na qualidade de representante legal da empresa, com poderes para representar a empresa, elaborar a proposta, oferecer lances, assinar atas, interpor de recurso e praticar todos os demais atos que se fizerem necessários.

Por ser a expressão da verdade, firmamos a presente

Planalto/PR, 12 de Abril de 2021.

*Alvina L. Staczevski*

ALVINA LOPES STACZEWSKI

RG: 2.265.331-8 CPF:368.890.919-49

SÓCIO ADMINISTRADOR

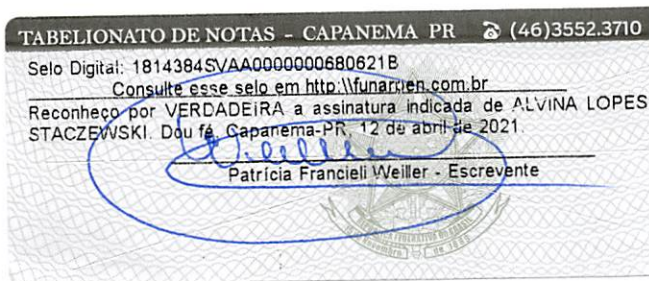

# CNH Digital

Departamento Nacional de Trânsito

REPÚBLICA FEDERATIVA DO BRASIL  
MINISTÉRIO DA INFRAESTRUTURA  
DEPARTAMENTO NACIONAL DE TRÂNSITO  
CARTEIRA NACIONAL DE HABILITAÇÃO

PR

NOME  
GUSTAVO HENRIQUE STACZEWSKI

DOC. IDENTIDADE/ORG EMISSOR/AUF  
84258547 SESP PR

CPF  
047.776.459-24

DATA NASCIMENTO  
15/12/1984

FILIAÇÃO  
EDMUNDO STACZEWSKI  
ALVINA LOPES STACZEWSKI

PERMISSÃO  
ACC  
CAT. HAB  
AC

Nº REGISTRO  
02993670611

VALIDADE  
12/07/2023

1ª HABILITAÇÃO  
14/08/2003

OBSERVAÇÕES

ASSINATURA DO PORTADOR

LOCAL  
CAPANEMA, PR

DATA EMISSÃO  
12/07/2018

ASSINADO DIGITALMENTE  
DEPARTAMENTO ESTADUAL DE TRÂNSITO

40328670156  
PR914809918

PARANÁ

DENATRAN CONTRAN

VÁLIDA EM TODO O TERRITÓRIO NACIONAL  
1687501054

1687501054

## QR-CODE



Documento assinado com certificado digital em conformidade com a Medida Provisória nº 2200-2/2001. Sua validade poderá ser confirmada por meio da comparação deste arquivo digital com o arquivo de assinatura (.p7s) no endereço: < <http://www.serpro.gov.br/assinador-digital> >.

SERPRO / DENATRAN



*[Handwritten signature]*

*[Handwritten signature]*

238



A L STACZEWSKI & FILHO LTDA  
CONTRATO SOCIAL

FL 1/2

1. ALVINA LOPES STACZEWSKI, brasileira, natural de Capanema - PR, casada sob o regime de Comunhão Universal de Bens, nascida em 14/12/1956, comerciante, portadora da Cédula de Identidade sob nº 2.265.331-8 SESP/PR e CPF sob o nº 368.890.919-49, residente e domiciliada nesta cidade de Capanema - PR, sito à Rua Luiz G. Hollen, nº 799, Centro, CEP 85760-000.
2. DOUGLAS ALEXANDRE STACZEWSKI, brasileiro, natural de Capanema - PR, solteiro, nascido em 29/05/1988, portador da cédula de Identidade sob nº 9.037.214-9 SESP/PR e CPF sob o nº 059.526.679-70, residente e domiciliada nesta cidade de Capanema - PR, sito à Rua Luiz G. Hollen, nº 799, Centro, CEP 85760-000, constituem uma sociedade limitada, mediante as seguintes cláusulas:

CLAUSULA PRIMEIRA: A sociedade girará sob o nome empresarial A L STACZEWSKI & FILHO LTDA, e terá sede e domicilio na cidade de Capanema - PR, Rua Luiz G. Hollen, nº 799, Centro, CEP 85760-000.

CLAUSULA SEGUNDA: O capital social será R\$ 20.000,00 (vinte mil reais), dividido em 20.000 (vinte mil) quotas de valor nominal de R\$ 1,00 (um real) cada uma, integralizadas, neste ato em moeda corrente do País, pelos sócios:

SÓCIOS	%	QUOTAS	CAPITAL R\$
ALVINA LOPES STACZEWSKI	50	10.000	10.000,00
DOUGLAS ALEXANDRE STACZEWSKI	50	10.000	10.000,00
TOTAL	100	20.000	20.000,00

CLAUSULA TERCEIRA: O objeto social da sociedade será: Comércio Varejista de Pneus e Câmaras de Ar Novos e Usados para Veículo Automotor, Serviço de Borracharia de Veículo Automotor, Comércio Varejista Especializado de Equipamentos e Suprimentos de Informática, Suporte Técnico, Manutenção e Outros Serviços em Tecnologia de Informação.

CLAUSULA QUARTA: A sociedade iniciará suas atividades em 20/06/2011 e seu prazo de duração é indeterminado.

CLAUSULA QUINTA: As quotas são indivisíveis e não poderão ser cedidas ou transferidas a terceiros sem o consentimento do outro sócio, a quem fica assegurado, em igualdade de condições e preço direito de preferência para a sua aquisição se postas à venda, formalizando, se realizada a cessão delas, a alteração contratual pertinente.

CLAUSULA SEXTA: A responsabilidade de cada sócio é restrita ao valor de suas quotas, mas todos respondem solidariamente pela integralização do capital social.

CLÁUSULA SÉTIMA: A administração da sociedade caberá aos sócios ALVINA LOPES STACZEWSKI e DOUGLAS ALEXANDRE STACZEWSKI, individualmente, com os poderes e atribuições de administradores autorizados ao uso do nome empresarial, vedado, no entanto, em atividades estranhas ao interesse social ou assumir obrigações seja em favor de qualquer quotista ou de terceiros, bem como onerar ou alienar bens imóveis da sociedade, sem autorização do outro sócio.

CLAUSULA OITAVA: Os Administradores declaram, sob as penas da lei, de que não estão impedidos de exercer a administração da sociedade, por lei especial, ou em virtude de condenação criminal, ou por se encontrar sob os efeitos dela, a pena que vede, ainda que temporariamente, o acesso a cargos públicos; ou por crime falimentar, de prevaricação, peita ou suborno, concussão, peculato, ou contra a economia popular, contra o sistema financeiro nacional, contra normas de defesa da concorrência, contra as relações de consumo, fé pública, ou a propriedade.

CLAUSULA NONA: Ao término de cada exercício social, em 31 de dezembro, os administradores prestarão contas justificadas de sua administração, procedendo à elaboração do inventário, do balanço patrimonial e do balanço de resultado econômico, cabendo aos sócios, na proporção de suas quotas, os lucros ou perdas apurados.

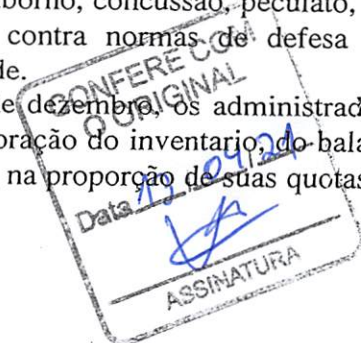

Two blue ink signatures are visible at the bottom of the page.

A L STACZEWSKI & FILHO LTDA  
CONTRATO SOCIAL

FL 2/2

CLAUSULA DECIMA: Nos quatro meses seguintes ao termino do exercicio social, os sócios deliberarão sobre as contas e designarão administrador quando for o caso.

CLAUSULA DÉCIMA PRIMEIRA: A sociedade poderá a qualquer tempo, abrir ou fechar filial ou outra dependência, mediante alteração contratual assinada pelos sócios.

CLAUSULA DÉCIMA SEGUNDA: Os sócios poderão de comum acordo, fixar uma retirada mensal, a título de "pro labore", observadas as disposições regulamentares pertinentes.

CLAUSULA DÉCIMA TERCEIRA: Falecendo ou interditada qualquer sócio, a sociedade continuará sua atividade com os herdeiros, sucessores e a incapaz. Não sendo possível ou inexistindo interesse destes ou do(s) sócio(s) remanescente(s), o valor de seus haveres será apurado e liquidado com base na situação patrimonial da sociedade, à data da resolução, verificada em balanço especialmente levantado. Parágrafo Único – O mesmo procedimento será adotado em outros casos que a sociedade se resolva em relação a seus sócios.

CLAUSULA DÉCIMA QUARTA: Fica eleito o foro da Comarca de Capanema-PR, para o exercicio e o cumprimento dos direitos e obrigações resultantes deste contrato.

E, por estarem justos e contratados assinam o presente instrumento em três vias.

Capanema-PR, 25 de Maio de 2011.

*Alvina L. Staczevski*  
ALVINA LOPES STACZEWSKI  
Sócia - Administradora

*Douglas A. Staczevski*  
DOUGLAS ALEXANDRE STACZEWSKI  
Sócio - Administrador

JUNTA COMERCIAL DO PARANA  
AGENCIA REGIONAL DE FRANCISCO BELTRAO  
CERTIFICO O REGISTRO EM: 07/06/2011  
SOB NÚMERO: 41207084266  
Protocolo: 11/317701-1, DE 02/06/2011

STACZEWSKI & FILHO LTDA

SEBASTIÃO MOTTA  
SECRETARIO GERAL



*[Signature]*

*[Signature]*



**A L STACZEWSKI & FILHO LTDA**  
**CNPJ: 13.835.750/0001-25**  
**1º ALTERAÇÃO DO CONTRATO SOCIAL**  
**NIRE 41207084266**

ALVINA LOPES STACZEWSKI, brasileira, natural de Capanema - PR, casada sob o regime de Comunhão Universal de Bens, nascida em 14/12/1956, comerciante, portadora da Cédula de Identidade sob nº 2.265.331-8 SESP/PR e CPF sob o nº 368.890.919-49, residente e domiciliada nesta cidade de Capanema - PR, sito à Rua Luiz G. Hollen, nº 799, Centro CEP 85760-000.

DOUGLAS ALEXANDRE STACZEWSKI, brasileiro, natural de Capanema - PR, solteiro, comerciante, nascido em 29/05/1988 portador da cédula de Identidade sob nº 9.037.214-9 SESP/PR e CPF sob o nº 059.526.679-70, residente e domiciliada nesta cidade de Capanema - PR, sito à Rua Luiz G. Hollen, nº 799 Centro, CEP 85760-000, únicos sócios da empresa A L STACZEWSKI & FILHO LTDA, com sede e foro na cidade de Capanema - PR, Rua Luiz G. Hollen, nº 799, Centro, CEP 85760-000. com contrato social arquivado na Junta Comercial do Estado do Paraná, sob o NIRE 41207084266 por despacho em sessão de 07/06/2011 inscrita no CNPJ sob o nº 13.835.750/0001-25 resolvem, assim, alterar o contrato social:

**CLAUSULA PRIMEIRA:** Fica alterado o endereço da sociedade para Av. Brasil, nº 970, centro, Capanema/PR, CEP 85760-000.

**CLAUSULA SEGUNDA:** O Capital Social no valor de R\$ 20.000,00 (vinte mil reais) passa para R\$ 50.000,00 (cinquenta mil reais) divididos em 50.000 (cinquenta mil) quotas de R\$ 1,00 (um real) cada uma cujo aumento de R\$ 30.000,00 (trinta mil reais) será integralizado da seguinte forma:

a) A sócia ALVINA LOPES STACZEWSKI que possui 10.000 (dez mil) quotas de R\$ 1,00 (um real) cada uma totalizando R\$ 10.000,00 (dez mil reais) passa para 25.000 (vinte e cinco mil) quotas de R\$ 1,00 (um real) cada uma totalizando R\$ 25.000,00 (vinte e cinco mil reais) cujo aumento de 15.000 (quinze mil) quotas de R\$ 1,00 (um real) cada uma totalizando o valor do aumento de R\$ 15.000,00 (quinze mil reais) que será integralizado neste ato em moeda corrente do país.

b) O sócio DOUGLAS ALEXANDRE STACZEWSKI que possui 10.000 (dez mil) quotas de R\$ 1,00 (um real) cada uma totalizando R\$ 10.000,00 (dez mil reais) passa para 25.000 (vinte e cinco mil) quotas de R\$ 1,00 (um real) cada uma totalizando R\$ 25.000,00 (vinte e cinco mil reais) cujo aumento de 15.000 (quinze mil) quotas de R\$ 1,00 (um real) cada uma totalizando o valor do aumento de R\$ 15.000,00 (quinze mil reais) que será integralizado neste ato em moeda corrente do país.

**CLAUSULA TERCEIRA:** Em virtude das modificações citadas a cláusula de capital social passa a ter a seguinte redação: o capital social é de R\$ 50.000,00 (cinquenta mil reais) divididos em 50.000 (cinquenta mil) quotas de valor nominal de R\$ 1,00 (um real) cada uma, integralizado em moeda corrente do País, assim subscritas:

CERTIFICO O REGISTRO EM 27/03/2019 14:05 SOB Nº 20191541290.  
 PROTOCOLO: 191541290 DE 25/03/2019. CÓDIGO DE VERIFICAÇÃO:  
 11901382292. NIRE: 41207084266.  
 A L STACZEWSKI & FILHO LTDA



LEANDRO MARCOS RAYSEL BISCAIA  
 SECRETÁRIO-GERAL  
 CURITIBA, 27/03/2019  
 www.empresafacil.pr.gov.br

A L STACZEWSKI & FILHO LTDA  
 CNPJ: 13.835.750/0001-25  
 1º ALTERAÇÃO DO CONTRATO SOCIAL  
 NIRE 41207084266

SÓCIOS	%	QUOTAS	CAPITAL R\$
ALVINA LOPES STACZEWSKI	50	25.000	25.000,00
DOUGLAS ALEXANDRE STACZEWSKI	50	25.000	25.000,00
TOTAL	100,00	50.000	50.000,00

CLAUSULA QUARTA: A administração da sociedade caberá a sócia **ALVINA LOPES STACZEWSKI**, com os poderes e atribuições de Administradora, autorizada ao uso do nome empresarial, vedada, no entanto, em atividades estranhas ao interesse social ou assumir obrigações seja em favor de quaisquer quotistas ou de terceiros bem como onerar ou alienar bens imóveis da sociedade sem autorização do outro sócio.

CLÁUSULA QUINTA: A administradora declara, sob as penas da lei, de que não esta impedida de exercer a administração da sociedade, por lei especial, ou em virtude de condenação criminal, ou por se encontrarem sob os efeitos dela, a pena que vede ainda que temporariamente, o acesso a cargos públicos; ou por crime falimentar, de prevaricação, peita ou suborno, concussão, peculato, ou contra a economia popular contra o sistema financeiro nacional, contra normas de defesa da concorrência contra as relações de consumo, fé publica, ou a propriedade.

CLÁUSULA SEXTA: Permanecem inalteradas as demais cláusulas vigentes que não colidirem com as disposições do presente instrumento.

E, por assim estarem justos e de acordo, assinam o presente instrumento em uma via.

Capanea-PR, 19 de Março de 2019.



*Alvina L. Staczevski*  
 ALVINA LOPES STACZEWSKI  
 Socia Administradora



*Douglas A Staczevski*  
 DOUGLAS ALEXANDRE STACZEWSKI  
 Sócio



CERTIFICO O REGISTRO EM 27/03/2019 14:05 SOB Nº 20191541290.  
 PROTOCOLO: 191541290 DE 25/03/2019. CÓDIGO DE VERIFICAÇÃO:  
 11901382292. NIRE: 41207084266.

A L STACZEWSKI & FILHO LTDA

LEANDRO MARCOS RAYSEL BISCAIA  
 SECRETÁRIO-GERAL  
 CURITIBA, 27/03/2019  
 www.empresafacil.pr.gov.br





TABELIONATO DE NOTAS - CAPANEMA - PR (46)3552.3710

Selo Digital: 4Y9ca1LcZC6Xkpc, Control: M55VVL.aNGu5

Consulte esse selo em <http://wfuwparan.com.br>

Reconheço por SEMELHANÇA as assinaturas indicadas de  
ALVINA LOPES STACZEWSKI e DOUGLAS ALEXANDRE  
STACZEWSKI. Dou fé Capanema-PR, 27 de março de 2019.

Em Teste \_\_\_\_\_ ca Verdade.

Daniel Ribeiro do Carmo - Escrevente



CERTIFICO O REGISTRO EM 27/03/2019 14:05 SOB N° 20191541290.  
PROTOCOLO: 191541290 DE 25/03/2019. CÓDIGO DE VERIFICAÇÃO:  
11901382292. NIRE: 41207084266.

A L STACZEWSKI & FILHO LTDA

LEANDRO MARCOS RAYSEL BISCAIA  
SECRETÁRIO-GERAL  
CURITIBA, 27/03/2019  
[www.empresafacil.pr.gov.br](http://www.empresafacil.pr.gov.br)

# A L STACZEWSKI E FILHO LTDA

Av. Brasil, Nº 970, Centro, Capanema/PR.

CNPJ: 13.835.750/0001-25

Tel: (46) 99912-8483 E-mail: douglas@wln.com.br

## PREGÃO PRESENCIAL Nº 018/2021 ANEXO III – DECLARAÇÃO DE CUMPRIMENTO DOS REQUISITOS DE HABILITAÇÃO

RAZÃO SOCIAL: A L STACZEWSKI E FILHO LTDA

CNPJ Nº 13.835.750/0001-25

ENDEREÇO: Av. Brasil, Nº970, Centro

FONE: (46)99912-8483

MUNICIPIO: Capanema

EST. Paraná

O representante legal da empresa A L STACZEWSKI E FILHO LTDA, na qualidade de Proponente do procedimento licitatório sob a modalidade de PREGÃO PRESENCIAL Nº 018/2021, instaurado pelo Município de Planalto, declara para fins de direito que a referida empresa cumpre plenamente os requisitos de habilitação exigidos no respectivo edital de licitação.

Por ser a expressão da verdade, firmamos a presente.

Planalto/PR, 12 de Abril de 2021.



ALVINA LOPES STACZEWSKI

RG: 2.265.331-8 CPF: 368.890.919-49

SÓCIO ADMINISTRADOR





# A L STACZEWSKI E FILHO LTDA

Av. Brasil, Nº 970, Centro, Capanema/PR.

CNPJ: 13.835.750/0001-25

Tel: (46) 99912-8483 E-mail: douglas@wln.com.br

## PREGÃO PRESENCIAL Nº 018/2021

### ANEXO V – DECLARAÇÃO DE OBSERVÂNCIA AO DISPOSTO DO INCISO XXXIII DO ARTIGO 7º DA CONSTITUIÇÃO FEDERAL

PROPONENTE: A L STACZEWSKI E FILHOS LTDA

CNPJ Nº: 13.835.750/0001-25

ENDEREÇO: Av. Brasil, nº970, Centro FONE: (46) 99912-8483

MUNICIPIO:Capanema EST. Paraná

A proponente abaixo assinada, participante da licitação modalidade de PREGÃO PRESENCIAL Nº 018/2021, por seu representante, declara, na forma e sob as penas impostas pela Lei nº 8.666/93, de 21 de junho de 1993 e demais legislação pertinente, que, nos termos do § 6º do artigo 27 da Lei nº 6.544, de 22 de novembro de 1989, encontra-se em situação regular perante o Ministério do Trabalho, no que se refere à observância do disposto no inciso XXXIII do artigo 7º da Constituição Federal.

Por ser a expressão da verdade, firmamos a presente.

Planalto/PR, 12 de Abril de 2021.



ALVINA LOPES STACZEWSKI

RG: 2.265.331-8 CPF: 368.890.919-49

SÓCIO ADMINISTRADOR



# A L STACZEWSKI E FILHO LTDA

Av. Brasil, Nº 970, Centro, Capanema/PR.

CNPJ: 13.835.750/0001-25

Tel: (46) 99912-8483 E-mail: [douglas@wln.com.br](mailto:douglas@wln.com.br)

## PREGÃO PRESENCIAL Nº 018/2021

### ANEXO VII - DECLARAÇÃO DE ELABORAÇÃO INDEPENDENTE DE PROPOSTA

GUSTAVO HENRIQUE STACZEWSKI, portador da cédula de identidade sob nº8425854-7 e CPF sob nº 047.776.459-24 como representante devidamente constituído de A L STACZEWSKI E FILHOS LTDA doravante denominado licitante, para fins do disposto no item 15 do Edital, declara, sob as penas da lei, em especial o art. 299 do Código Penal Brasileiro, que:

- A proposta apresentada para participar do Pregão Presencial nº 018/2021 foi elaborada de maneira independente pelo Licitante, e o conteúdo da proposta não foi, no todo ou em parte, direta ou indiretamente, informado, discutido ou recebido de qualquer outro participante potencial ou de fato deste Pregão, por qualquer meio ou por qualquer pessoa;
- A intenção de apresentar a proposta elaborada para participar do Pregão Presencial nº 018/2021 não foi informada, discutida ou recebida de qualquer outro participante potencial ou de fato deste Pregão, por qualquer meio ou por qualquer pessoa;
- Que não tentou, por qualquer meio ou por qualquer pessoa, influir na decisão de qualquer outro participante potencial ou de fato do Pregão Presencial nº 018/2021 quanto a participar ou não da referida licitação;
- Que o conteúdo da proposta apresentada para participar do Pregão Presencial nº 018/2021 não será, no todo ou em parte, direta ou indiretamente, comunicado ou discutido com qualquer outro participante potencial ou de fato deste Pregão antes da adjudicação do objeto da referida licitação;
- Que o conteúdo da proposta apresentada para participar do Pregão Presencial nº 018/2021 não foi, no todo ou em parte, direta ou indiretamente, informado, discutido ou recebido de qualquer integrante do Instituto Nacional do Seguro Social antes da abertura oficial das propostas; e
- Que está plenamente ciente do teor e da extensão desta declaração e que detém plenos poderes e informações para firmá-la.

Planalto/PR, 12 de Abril de 2021.



ALVINA LOPES STACZEWSKI

RG: 2.265.331-8 CPF: 368.890.919-49

SÓCIO ADMINISTRADOR



# A L STACZEWSKI E FILHO LTDA

Av. Brasil, Nº 970, Centro, Capanema/PR.

CNPJ: 13.835.750/0001-25

Tel: (46) 99912-8483 E-mail: douglas@wln.com.br

## PREGÃO PRESENCIAL Nº 018/2021

**ANEXO VI – Declaração de enquadramento em regime de tributação de Micro Empresa ou Empresa de Pequeno Porte (na hipótese do licitante ser uma ME ou EPP)**

RAZÃO SOCIAL: A L STACZEWSKI E FILHOS LTDA

CNPJ Nº 13.835.750/0001-25

ENDEREÇO: Av. Brasil, nº970, Centro

FONE: (46)99912-8483

MUNICÍPIO: Capanema

EST. Paraná

O representante legal da empresa A L STACZEWSKI E FILHOS LTDA, na qualidade de Proponente do procedimento licitatório sob a modalidade de PREGÃO PRESENCIAL Nº 018/2021, instaurado pelo Município de Planalto, declara para todos os fins de direito que estamos sob o regime de microempresa ou empresa de pequeno porte, para efeito do disposto na Lei Complementar 123, de 14 de dezembro de 2006 LC 147/2014.

Por ser a expressão da verdade, firmamos a presente.

Planalto/PR, 12 de Abril de 2021.



ALVINA LOPES STACZEWSKI

RG: 2.265.331-8 CPF: 368.890.919-49

SÓCIO ADMINISTRADOR





## CERTIDÃO SIMPLIFICADA

### Sistema Nacional de Registro de Empresas Mercantis - SINREM

Certificamos que as informações abaixo constam dos documentos arquivados  
nesta Junta Comercial e são vigentes na data da sua expedição.

<b>Nome Empresarial:</b> A L STACZEWSKI & FILHO LTDA		<b>Protocolo:</b> PRC2106341070			
<b>Natureza Jurídica:</b> Sociedade Empresária Limitada					
<b>NIRE (Sede)</b> 41207084266	<b>CNPJ</b> 13.835.750/0001-25	<b>Data de Ato Constitutivo</b> 07/06/2011	<b>Início de Atividade</b> 20/06/2011		
<b>Endereço Completo</b> Avenida BRASIL, Nº 970, CENTRO - Capanema/PR - CEP 85760-000					
<b>Objeto Social</b> 4530-7/05 - Comércio a varejo de pneumáticos e câmaras-de-ar 4530-7/02 - Comércio por atacado de pneumáticos e câmaras-de-ar 4520-0/06 - Serviços de borracharia para veículos automotores 6209-1/00 - Suporte técnico, manutenção e outros serviços em tecnologia da informação 4751-2/01 - Comércio varejista especializado de equipamentos e suprimentos de informática					
<b>Capital Social</b> R\$ 50.000,00 (cinquenta mil reais) <b>Capital Integralizado</b> R\$ 50.000,00 (cinquenta mil reais)		<b>Porte</b> EPP (Empresa de Pequeno Porte)	<b>Prazo de Duração</b> Indeterminado		
<b>Dados do Sócio</b>					
<b>Nome</b> ALVINA LOPES STACZEWSKI	<b>CPF/CNPJ</b> 368.890.919-49	<b>Participação no capital</b> R\$ 25.000,00	<b>Espécie de sócio</b> Sócio	<b>Administrador</b> S	<b>Término do mandato</b>
<b>Nome</b> DOUGLAS ALEXANDRE STACZEWSKI	<b>CPF/CNPJ</b> 059.526.679-70	<b>Participação no capital</b> R\$ 25.000,00	<b>Espécie de sócio</b> Sócio	<b>Administrador</b> N	<b>Término do mandato</b>
<b>Dados do Administrador</b>					
<b>Nome</b> ALVINA LOPES STACZEWSKI	<b>CPF</b> 368.890.919-49	<b>Término do mandato</b>			
<b>Último Arquivamento</b>			<b>Situação</b>		
<b>Data</b> 27/03/2019	<b>Número</b> 20191541290	<b>Ato/eventos</b> 002 / 021 - ALTERAÇÃO DE DADOS (EXCETO NOME EMPRESARIAL)	<b>ATIVA</b> <b>Status</b> SEM STATUS		

Esta certidão foi emitida automaticamente em 13/04/2021, às 08:19:01 (horário de Brasília).  
Se impressa, verificar sua autenticidade no <https://www.empresafacil.pr.gov.br>, com o código **TKRTXK9T**.



PRC2106341070

LEANDRO MARCOS RAYSEL BISCAIA  
Secretário Geral

NILZA MARLI KUSNIEWSKI 91556341920 ME  
CNPJ: 33.053.628/0001-04  
INSCRIÇÃO ESTADUAL: ISENT0  
AV. RIO GRANDE DO SUL, 3633 - BAIRRO: SÃO JOSÉ OPERÁRIO  
CAPANEMA – PR – CEP: 85760-000  
E-MAIL: [pedroadones@gmail.com](mailto:pedroadones@gmail.com)  
TELEFONE: 46-99922-4605

**PREGÃO PRESENCIAL Nº 018/2021**  
**ANEXO II – CARTA DE CREDENCIAMENTO**

RAZÃO SOCIAL: NILZA MARLI KUSNIEWSKI 91556341920 ME  
CNPJ Nº 33.053.628/0001-04  
ENDEREÇO: Av. Rio Grande do Sul, 3633 – Bairro São José Operário  
FONE: 46-99922-4605  
MUNICIPIO: Capanema  
EST. Paraná

Credenciamos o(a) Sr.(a) VALDECIR LUIZ FLESC, portador(a) da cédula de identidade sob nº 9.114.129-9 SSP PR e CPF sob nº 049.605.149-06, a participar do procedimento licitatório, sob a modalidade de PREGÃO PRESENCIAL Nº 018/2021, instaurado pelo Município de Planalto, na qualidade de representante legal da empresa, com poderes para representar a empresa, elaborar a proposta, oferecer lances, assinar atas, interpor de recurso e praticar todos os demais atos que se fizerem necessários.

Por ser a expressão da verdade, firmamos a presente

Capanema, 13 de abril de 2.021



*Nilza M Kusniewski*  
NILZA MARLI KUSNIEWSKI 91556341920 ME  
ADMINISTRADORA  
RG 14.958.455-2 SSP PR  
CPF 915.563.419-20

(assinatura com firma reconhecida)

TABELIONATO DE NOTAS - CAPANEMA PR ☎ (46)3552.3710  
Selo Digital: 18143845VAA000000683321E  
Consulte esse selo em <http://wfunarsen.com.br>  
Reconheço por VERDADEIRA a assinatura indicada de NILZA MARLI KUSNIEWSKI. Dou fé. Capanema-PR, 13 de abril de 2021.  
Patricia Francieli Weiler - Escrevente



EM BRANCO

953-19-01496

REPUBLICA FEDERATIVA DO BRASIL

ESTADO DO PARANA  
SECRETARIA DE ESTADO DA SEGURANCA PUBLICA  
E ADMINISTRACAO PENITENCIARIA  
DEPARTAMENTO DA POLICIA CIVIL  
INSTITUTO DE IDENTIFICACAO

NOME **VALDECIR LUIZ FLESCH**

FILIAÇÃO  
LINDOLFO FLESCH  
MARIA HELMA HERGESELL FLESCH

DATA NASCIMENTO 03/09/1981 NATURALIDADE CAPANEMA/PR  
ORGÃO EXPEDIDOR IIPR

*Valdecir Luiz Flesch*  
ASSINATURA DO TITULAR

LEI Nº 7.116 DE 29 DE AGOSTO DE 1983

CPF 049.605.149-06  
REGISTRO GERAL 9.114.129-8 DATA DE EXPEDIÇÃO 13/11/2019  
REGISTRO CIVIL  
COMARCA=CAPANEMA/PR, CRISTO REI  
C.NASC=1326, LIVRO=5A, FOLHA=148

COLEGAR DIREITO

MARCUS VINICIUS DA COSTA BICHELOTTO  
ASSINATURA DO DIRETOR

VALIDA EM TODO O TERRITORIO NACIONAL

NAO PLASTIFIQUE

CONFERE COM  
O ORIGINAL

Data 14/04/21

*[Signature]*  
ASSINATURA

EM BRANCO

*[Signature]*

*[Signature]*

**EM BRANCO**

**EM BRANCO**

**EM BRANCO**



# Certificado da Condição de Microempendedor Individual



## Identificação

### Nome Empresarial

NILZA MARLI KUSNIEWSKI 91556341920

### Nome do Empresário

NILZA MARLI KUSNIEWSKI

### Nome Fantasia

### Capital Social

5.000,00

### Número Identidade

17R3232589

### Orgão Emissor

ssp

### UF Emissor

SC

### CPF

915.563.419-20

## Condição de Microempendedor Individual

### Situação Cadastral Vigente

ATIVO

### Data de Início da Situação Cadastral Vigente

18/03/2019

## Número de Registro

### CNPJ

33.053.628/0001-04

## Endereço Comercial

### CEP

85760-000

### Bairro

sao jose opeario

### Logradouro

AVENIDA rio grande do sul

### Município

CAPANEMA

### Número

3633

### UF

PR

## Atividades

### Data de Início de Atividades

18/03/2019

### Forma de Atuação

Estabelecimento fixo, Porta a porta, postos móveis ou por ambulantes

### Ocupação Principal

Borracheiro(a) independente

### Atividade Principal (CNAE)

45.20-0/06 - Serviços de borracharia para veículos automotores

### Ocupações Secundárias

Comerciante independente de pneumáticos e câmaras-de-ar

Lavador(a) e polidor de carro independente

### Atividades Secundárias (CNAE)

45.30-7/05 - Comércio a varejo de pneumáticos e câmaras-de-ar

45.20-0/05 - Serviços de lavagem, lubrificação e polimento de veículos automotores

## Termo de Ciência e Responsabilidade com Efeito de Alvará de Licença e Funcionamento Provisório - declaração prestada no momento da inscrição:

Declaro, sob as penas da Lei, que conheço e atendo os requisitos legais exigidos pelo Estado e pela Prefeitura do Município para emissão do Alvará de Licença e Funcionamento, compreendidos os aspectos sanitários, ambientais, tributários, de segurança pública, uso e ocupação do solo, atividades domiciliares e restrições ao uso de espaços públicos. O não-atendimento a esses requisitos acarretará o cancelamento deste Alvará de Licença e Funcionamento Provisório.

Este Certificado comprova as inscrições, alvará, licenças e a situação de enquadramento do empresário na condição de Microempendedor Individual. A sua aceitação está condicionada à verificação de sua autenticidade na Internet, no endereço: <http://www.portaldoempendedor.gov.br/>.

Certificado emitido com base na Resolução nº 48, de 11 de outubro de 2018, do Comitê para Gestão da Rede Nacional para a Simplificação do Registro e da Legalização de Empresas e Negócios – REDESIM.

ATENÇÃO: qualquer rasura ou emenda invalidará este documento. Para pesquisar a inscrição estadual e/ou municipal (quando convenientes do cadastro sincronizado nacional), informe os elementos abaixo no endereço eletrônico <http://www.receita.fazenda.gov.br/PessoaJuridica/CNPJ/fcpj/consulta.asp>.

Número do Recibo  
ME41986003

Número do Identificador  
33053628000104

Data de Emissão  
07/04/2021





NILZA MARLI KUSNIEWSKI 91556341920 ME  
CNPJ: 33.053.628/0001-04  
INSCRIÇÃO ESTADUAL: ISENTO  
AV. RIO GRANDE DO SUL, 3633 - BAIRRO: SÃO JOSÉ OPERÁRIO  
CAPANEMA – PR – CEP: 85760-000  
E-MAIL: [pedroadones@gmail.com](mailto:pedroadones@gmail.com)  
TELEFONE: 46-99922-4605

**PREGÃO PRESENCIAL N° 018/2021**  
**ANEXO III – DECLARAÇÃO DE CUMPRIMENTO DOS REQUISITOS DE**  
**HABILITAÇÃO**

RAZÃO SOCIAL: NILZA MARLI KUSNIEWSKI 91556341920 ME  
CNPJ N° 33.053.628/0001-04  
ENDEREÇO: Av. Rio Grande do Sul, 3633 – Bairro São José Operário  
FONE: 46-99922-4605  
MUNICIPIO: Capanema  
EST. Paraná

O representante legal da empresa NILZA MARLI KUSNIEWSKI 91556341920 ME, na qualidade de Proponente do procedimento licitatório sob a modalidade de PREGÃO PRESENCIAL N° 018/2021, instaurado pelo Município de Planalto, declara para fins de direito que a referida empresa cumpre plenamente os requisitos de habilitação exigidos no respectivo edital de licitação.

Por ser a expressão da verdade, firmamos a presente.

Capanema, 13 de abril de 2.021

  
NILZA MARLI KUSNIEWSKI 91556341920 ME  
ADMINISTRADORA  
RG 14.958.455-2 SSP PR  
CPF 915.563.419-20



NILZA MARLI KUSNIEWSKI 91556341920 ME  
CNPJ: 33.053.628/0001-04  
INSCRIÇÃO ESTADUAL: ISENTO  
AV. RIO GRANDE DO SUL, 3633 - BAIRRO: SÃO JOSÉ OPERÁRIO  
CAPANEMA – PR – CEP: 85760-000  
E-MAIL: [pedroadones@gmail.com](mailto:pedroadones@gmail.com)  
TELEFONE: 46-99922-4605

**PREGÃO PRESENCIAL Nº 018/2021**  
**ANEXO V – DECLARAÇÃO DE OBSERVÂNCIA AO DISPOSTO DO INCISO XXXIII**  
**DO ARTIGO 7º DA CONSTITUIÇÃO FEDERAL**

RAZÃO SOCIAL: NILZA MARLI KUSNIEWSKI 91556341920 ME  
CNPJ Nº 33.053.628/0001-04  
ENDEREÇO: Av. Rio Grande do Sul, 3633 – Bairro São José Operário  
FONE: 46-99922-4605  
MUNICIPIO: Capanema  
EST. Paraná

A proponente abaixo assinada, participante da licitação modalidade de PREGÃO PRESENCIAL Nº 018/2021, por seu representante, declara, na forma e sob as penas impostas pela Lei nº 8.666/93, de 21 de junho de 1993 e demais legislação pertinente, que, nos termos do § 6º do artigo 27 da Lei nº 6.544, de 22 de novembro de 1989, encontra-se em situação regular perante o Ministério do Trabalho, no que se refere à observância do disposto no inciso XXXIII do artigo 7º da Constituição Federal.

Por ser a expressão da verdade, firmamos a presente.

Capanema, 13 de abril de 2021

  
NILZA MARLI KUSNIEWSKI 91556341920 ME  
ADMINISTRADORA  
RG 14.958.455-2 SSP PR  
CPF 915.563.419-20





NILZA MARLI KUSNIEWSKI 91556341920 ME  
CNPJ: 33.053.628/0001-04  
INSCRIÇÃO ESTADUAL: ISENTA  
AV. RIO GRANDE DO SUL, 3633 - BAIRRO: SÃO JOSÉ OPERÁRIO  
CAPANEMA – PR – CEP: 85760-000  
E-MAIL: [pedroadones@gmail.com](mailto:pedroadones@gmail.com)  
TELEFONE: 46-99922-4605

**PREGÃO PRESENCIAL Nº 018/2021**  
**ANEXO VII - DECLARAÇÃO DE ELABORAÇÃO INDEPENDENTE DE PROPOSTA**

VALDECIR LUIZ FLESCHE, portador(a) da cédula de identidade sob nº 9.114.129-9 SSP PR e CPF sob nº 049.605.149-06, como representante devidamente constituído o licitante doravante denominado licitante, para fins do disposto no item 15 do Edital, declara, sob as penas da lei, em especial o art. 299 do Código Penal Brasileiro, que:

- A proposta apresentada para participar do Pregão Presencial nº 018/2021 foi elaborada de maneira independente pelo Licitante, e o conteúdo da proposta não foi, no todo ou em parte, direta ou indiretamente, informado, discutido ou recebido de qualquer outro participante potencial ou de fato deste Pregão, por qualquer meio ou por qualquer pessoa;
- A intenção de apresentar a proposta elaborada para participar do Pregão Presencial nº 018/2021 não foi informada, discutida ou recebida de qualquer outro participante potencial ou de fato deste Pregão, por qualquer meio ou por qualquer pessoa;
- Que não tentou, por qualquer meio ou por qualquer pessoa, influir na decisão de qualquer outro participante potencial ou de fato do Pregão Presencial nº 018/2021 quanto a participar ou não da referida licitação;
- Que o conteúdo da proposta apresentada para participar do Pregão Presencial nº 018/2021 não será, no todo ou em parte, direta ou indiretamente, comunicado ou discutido com qualquer outro participante potencial ou de fato deste Pregão antes da adjudicação do objeto da referida licitação;
- Que o conteúdo da proposta apresentada para participar do Pregão Presencial nº 018/2021 não foi, no todo ou em parte, direta ou indiretamente, informado, discutido ou recebido de qualquer integrante do Instituto Nacional do Seguro Social antes da abertura oficial das propostas; e
- Que está plenamente ciente do teor e da extensão desta declaração e que detém plenos poderes e informações para firmá-la.

Capanema, 12 de abril de 2021

  
VALDECIR LUIZ FLESCHE,  
RG 9.114.129-9 SSP PR  
CPF 049.605.149-06



NILZA MARLI KUSNIEWSKI 91556341920 ME  
CNPJ: 33.053.628/0001-04  
INSCRIÇÃO ESTADUAL: ISENTO  
AV. RIO GRANDE DO SUL, 3633 - BAIRRO: SÃO JOSÉ OPERÁRIO  
CAPANEMA – PR – CEP: 85760-000  
E-MAIL: [pedroadones@gmail.com](mailto:pedroadones@gmail.com)  
TELEFONE: 46-99922-4605

**PREGÃO PRESENCIAL N° 018/2021**  
**ANEXO VI – Declaração de enquadramento em regime de tributação de**  
**Micro Empresa ou Empresa de Pequeno Porte (na hipótese do licitante ser**  
**uma ME ou EPP)**

RAZÃO SOCIAL: NILZA MARLI KUSNIEWSKI 91556341920 ME  
CNPJ N° 33.053.628/0001-04  
ENDEREÇO: Av. Rio Grande do Sul, 3633 – Bairro São José Operário  
FONE: 46-99922-4605  
MUNICIPIO: Capanema  
EST. Paraná

O representante legal da empresa NILZA MARLI KUSNIEWSKI 91556341920 ME, na qualidade de Proponente do procedimento licitatório sob a modalidade de PREGÃO PRESENCIAL N° 018/2021, instaurado pelo Município de Planalto, declara para todos os fins de direito que estou(amos) sob o regime de microempresa ou empresa de pequeno porte, para efeito do disposto na Lei Complementar 123, de 14 de dezembro de 2006 LC 147/2014.

Por ser a expressão da verdade, firmamos a presente.

Capanema, 13 de abril de 2.021

  
NILZA MARLI KUSNIEWSKI 91556341920 ME  
ADMINISTRADORA  
RG 14.958.455-2 SSP PR  
CPF 915.563.419-20





## CERTIDÃO SIMPLIFICADA

### Sistema Nacional de Registro de Empresas Mercantis - SINREM

Certificamos que as informações abaixo constam dos documentos arquivados  
nesta Junta Comercial e são vigentes na data da sua expedição.

Nome Empresarial: NILZA MARLI KUSNIEWSKI 91556341920			Protocolo: PRC2106263393
Natureza Jurídica: Empresário (Individual)			
NIRE (Sede) 41807098117	CNPJ 33.053.628/0001-04	Arquivamento do Ato de inscrição 18/03/2019	Início de Atividade 18/03/2019
Endereço Completo Avenida rio grande do sul, Nº 3633, sao jose opearlo-Capanema/PR- CEP85760-000			
Objeto Serviços de borracharia para veículos automotores independente; Comercio varejista de pneumaticos e camaras-de-ar - Comerciante independente de pneumaticos e camaras-de-ar; Serviços de lavagem e polimento de veículos automotores - Lavador de carro independente			
Capital R\$ 5.000,00 (cinco mil reais)			Porte MEI (Micro Empreendedor Individual)
Último Arquivamento Data 31/07/2019	Número ME41986003	Ato/eventos 002 / 021 - ALTERAÇÃO DE DADOS (EXCETO NOME EMPRESARIAL)	Situação ATIVA Status SEM STATUS
Nome do Empresário: NILZA MARLI KUSNIEWSKI		CPF: 915.563.419-20	
Identidade: 17R3322589		Regime de bens: NÃO INFORMADO	
Estado civil: SOLTEIRO(A)			

Esta certidão foi emitida automaticamente em 07/04/2021, às 15:02:30 (horário de Brasília).  
Se impressa, verificar sua autenticidade no <https://www.empresafacil.pr.gov.br>, com o código MPL2APLZ.

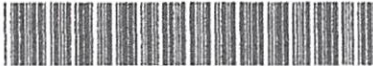

PRC2106263393

LEANDRO MARCOS RAYSEL BISCAIA  
Secretário Geral





EM BRANCO

REPÚBLICA FEDERATIVA DO BRASIL  
 MINISTÉRIO DAS CIDADES  
 DEPARTAMENTO NACIONAL DE TRÁNSITO  
 CARTEIRA NACIONAL DE HABILITAÇÃO

PR

VALIS

NOBRE  
**ELVADIO JOSE PEDROTTI**

DOC. IDENTIDADE / ORIG. EMISSOR / UF  
 1739154-2 SESP PR

CPF 368.878.469-34 DATA NASCIMENTO 10/06/1960

FILIAÇÃO  
 VALENTIM PEDROTTI  
 IOLE TEREZA PEDROTTI

PERMISSÃO ACC CAT. HABIL  
 AE

Nº REGISTRO 01300620603 VALIDADE 15/03/2023 HABILITAÇÃO 19/10/1978

VÁLIDA EM TODO O TERRITÓRIO NACIONAL  
 1596743271

OBSERVAÇÕES  
 A

VALIS

PROIBIDO PLASTIFICAR  
 1596743271

LOCAL PLANALTO, PR DATA EMISSÃO 15/03/2018

ASSINATURA DO PORTADOR

ASSINATURA DO EMISSOR  
 29140642173  
 PR914233592

PARANÁ

EM BRANCO

CONFERE COM O ORIGINAL

Data 12/04/2021

Cezar Soares  
 ASSINATURA

**EM BRANCO**

**EM BRANCO**

**EM BRANCO**





**REQUERIMENTO DE EMPRESÁRIO**

DO FOLHÃO Nº

NÚMERO DE IDENTIFICAÇÃO DO REGISTRO DE EMPRESA - NIRE DA SEDE XXXXXXXXXXXXXXX		NIRE DA FILIAL (preencher somente se ato referente a filial) XXXXXXXXXXXXXXX	
NOME DO EMPRESÁRIO (completo, sem abreviaturas) MARCOS VINÍCIOS PEDROTTI			
NACIONALIDADE BRASILEIRA		ESTADO CIVIL SOLTEIRO	
SEXO <input checked="" type="checkbox"/> M <input type="checkbox"/> F		REGIME DE BENS (se casado) XXXXXXXXXXXXXXX	
FILHO DE (pai) ELVÁDIO JOSÉ PEDROTTI (mae) CLAIR BINSFELD PEDROTTI			
NASCIDO EM (data de nascimento) 13/10/1989		IDENTIDADE (número) 8.416.936-6	
EMANCIPIADO POR (forma de emancipação - somente no caso de menor) XXXXXXXXXXXXXXX		DOMICILIADO NA (LOGRADOURO - rua, av., etc) AVENIDA PAULO BANTE	
COMPLEMENTO XXXXXXXXXXXXXXX		BAIRRO/DISTRITO CENTRO	
MUNICÍPIO PLANALTO		UF PR	
declara, sob as penas da lei, não estar impedido de exercer atividade empresarial, que não possua outro registro de empresário e requer à JUNTA COMERCIAL DO PARANÁ			
CÓDIGO DO ATO 080		CÓDIGO DO EVENTO XXXXXXXXXXXXXXX	
CÓDIGO DO ATO DESCRÇÃO DO ATO		CÓDIGO DO EVENTO DESCRÇÃO DO EVENTO	
CÓDIGO DO ATO DESCRÇÃO DO ATO		CÓDIGO DO EVENTO DESCRÇÃO DO EVENTO	
NOME EMPRESARIAL MARCOS VINÍCIOS PEDROTTI			
LOGRADOURO (rua, av., etc) AVENIDA PAULO BANTE			
COMPLEMENTO XXXXXXXXXXXXXXX		BAIRRO/DISTRITO CENTRO	
MUNICÍPIO PLANALTO		UF PR	
VALOR DO CAPITAL - R\$ 20.000,00		VALOR DO CAPITAL - (por extensão) VINTE MIL REAIS	
CÓDIGO DE ATIVIDADE ECONOMICA (cnae) 4530703		ATIVIDADE SECUNDÁRIA 4530705	
ATIVIDADE PRINCIPAL 4530703		ATIVIDADE SECUNDÁRIA 4732600	
4520004		4520003	
4930202		XXXXXXXXXX	
DATA DE INÍCIO DAS ATIVIDADES 11/05/2009		NÚMERO DE INSCRIÇÃO NO CNPJ XXXXXXXXXXXXXXX	
NIRE ANTERIOR XXXXXXXXXXXXXXX		USO DA JUNTA COMERCIAL DEPENDENTE DE AUTORIZAÇÃO GOVERNAMENTAL <input type="checkbox"/> 3-ndo	
ASSINATURA DA FIRMA PELO EMPRESÁRIO (ou pelo representante/assistente/gerente) MARCOS VINÍCIOS			
DATA DA ASSINATURA 04/05/2009		ASSINATURA DO EMPRESÁRIO	
PARA USO EXCLUSIVO DA JUNTA COMERCIAL			
DEFERIDO. PUBLIQUE-SE E ARQUIVE-SE			
MARCOS L. MACHADO PINTO 11 + 379.982.7			
JUNTA COMERCIAL DO PARANÁ AGÊNCIA REGIONAL DE FRANCISCO BELTRAO			
AGÊNCIA REGIONAL DE FRANCISCO BELTRAO			
SOB NÚMERO: 41106516560 CERTIFICADO O REGISTRO EM: 21/05/2009 Protocolo: 09/182649-7, DE 06/05/2009			
MARCOS VINÍCIOS PEDROTTI			
1200900934206			

O ORIGINAL  
CONFERE COM  
TRANSPORTE INTERMUNICIPAL  
Data 12.04.2009  
MARCOS VINÍCIOS

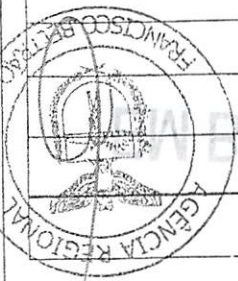

046

**EM BRANCO**

**EM BRANCO**

**EM BRANCO**



# MUNICÍPIO DE PLANALTO

CNPJ: 76.460.526/0001-16

Fone: (46) 3555-8100 - Fax: (46) 3555-8101

E-mail: [planalto@planalto.pr.gov.br](mailto:planalto@planalto.pr.gov.br)

Praça São Francisco de Assis, 1583  
85750-000 PLANALTO - PARANÁ

## PREGÃO PRESENCIAL Nº 018/2021 ANEXO III – DECLARAÇÃO DE CUMPRIMENTO DOS REQUISITOS DE HABILITAÇÃO (documento obrigatório)

RAZÃO SOCIAL: MARCOS VINICIOS PEDROTTI - ME

CNPJ Nº 10.864.991.0001/04

ENDEREÇO AVENIDA PAULO BANTLE 430 FONE: 46 35551342

MUNICÍPIO: PLANALTO EST. PARANÁ

O representante legal da empresa MARCOS VINICIOS PEDROTTI na qualidade de Proponente do procedimento licitatório sob a modalidade de PREGÃO PRESENCIAL Nº 018/2021, instaurado pelo Município de Planalto, declara para fins de direito que a referida empresa cumpre plenamente os requisitos de habilitação exigidos no respectivo edital de licitação.

Por ser a expressão da verdade, firmamos a presente.

Planalto 05 / ABRIL / 2021

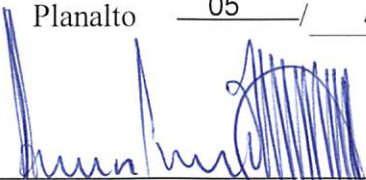
  
\_\_\_\_\_  
NOME: ELVADIO JOSÉ PEDROTTI

RG/CPF 368.878.469.34

CARGO SÓCIO





# MUNICÍPIO DE PLANALTO

CNPJ: 76.460.526/0001-16

Fone: (46) 3555-8100 - Fax: (46) 3555-8101

E-mail: [planalto@planalto.pr.gov.br](mailto:planalto@planalto.pr.gov.br)

Praça São Francisco de Assis, 1583  
85750-000 PLANALTO - PARANÁ

## PREGÃO PRESENCIAL Nº 018/2021 ANEXO V – DECLARAÇÃO DE OBSERVÂNCIA AO DISPOSTO DO INCISO XXXIII DO ARTIGO 7º DA CONSTITUIÇÃO FEDERAL

PROPONENTE: MARCOS VINICIOS PEDROTTI

CNPJ Nº 10.864.991.0001/04

ENDEREÇO AVENIDA PAULO BANTLE 430 FONE: 46 35551342

MUNICIPIO: PLANALTO EST. PARANÁ

A proponente abaixo assinada, participante da licitação modalidade de PREGÃO PRESENCIAL Nº 018/2021, por seu representante, declara, na forma e sob as penas impostas pela Lei nº 8.666/93, de 21 de junho de 1993 e demais legislação pertinente, que, nos termos do § 6º do artigo 27 da Lei nº 6.544, de 22 de novembro de 1989, encontra-se em situação regular perante o Ministério do Trabalho, no que se refere à observância do disposto no inciso XXXIII do artigo 7º da Constituição Federal.

Por ser a expressão da verdade, firmamos a presente.

Planalto 05 / ABRIL / 2021

NOME: ELVADIO JOSE PEDROTTI

RG/CPF: 368.878.469-34

CARGO: SOCIO



# MUNICÍPIO DE PLANALTO

CNPJ: 76.460.526/0001-16

Fone: (46) 3555-8100 - Fax: (46) 3555-8101

E-mail: [planalto@planalto.pr.gov.br](mailto:planalto@planalto.pr.gov.br)

Praça São Francisco de Assis, 1583  
85750-000 PLANALTO - PARANÁ

## PREGÃO PRESENCIAL Nº 018/2021

### ANEXO VII - DECLARAÇÃO DE ELABORAÇÃO INDEPENDENTE DE PROPOSTA

A empresa MARCOS VINÍCIOS PEDROTTI –ME com CNPJ Nº 10.864.991/0001-04, sediada a AV. PAULO BANTLE 430, PLANALTO-PR como representante devidamente constituído de MARCOS VINÍCIOS PEDROTTI, GERENTE, PORTADOR DO RG Nº84169366, INSCRITO NO C.P.F Nº 059.091.389-10, RESIDENTE E DOMICILIANDO NA CIDADE DE PLANALTO- PR, AV. PAULO BANTLE 430 no CEP 85750-000 doravante denominado licitante, para fins do disposto no item 15 do Edital, declara, sob as penas da lei, em especial o art. 299 do Código Penal Brasileiro, que:

- A proposta apresentada para participar do Pregão Presencial nº 018/2021 foi elaborada de maneira independente pelo Licitante, e o conteúdo da proposta não foi, no todo ou em parte, direta ou indiretamente, informado, discutido ou recebido de qualquer outro participante potencial ou de fato deste Pregão, por qualquer meio ou por qualquer pessoa;
- A intenção de apresentar a proposta elaborada para participar do Pregão Presencial nº 018/2021 não foi informada, discutida ou recebida de qualquer outro participante potencial ou de fato deste Pregão, por qualquer meio ou por qualquer pessoa;
- Que não tentou, por qualquer meio ou por qualquer pessoa, influir na decisão de qualquer outro participante potencial ou de fato do Pregão Presencial nº 018/2021 quanto a participar ou não da referida licitação;
- Que o conteúdo da proposta apresentada para participar do Pregão Presencial nº 018/2021 não será, no todo ou em parte, direta ou indiretamente, comunicado ou discutido com qualquer outro participante potencial ou de fato deste Pregão antes da adjudicação do objeto da referida licitação;
- Que o conteúdo da proposta apresentada para participar do Pregão Presencial nº 018/2021 não foi, no todo ou em parte, direta ou indiretamente, informado, discutido ou recebido de qualquer integrante do Instituto Nacional do Seguro Social antes da abertura oficial das posturas; e
- Que está plenamente ciente do teor e da extensão desta declaração e que detém plenos poderes e informações para firmá-la.

PLANALTO, 14 de ABRIL de 2021

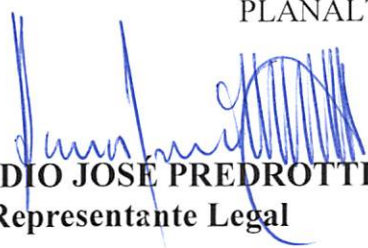
  
**ELVADIO JOSÉ PEDROTTI**  
Representante Legal





# MUNICÍPIO DE PLANALTO

CNPJ: 76.460.526/0001-16

Fone: (46) 3555-8100 - Fax: (46) 3555-8101

E-mail: [planalto@planalto.pr.gov.br](mailto:planalto@planalto.pr.gov.br)

Praça São Francisco de Assis, 1583  
85750-000 PLANALTO - PARANÁ

## PREGÃO PRESENCIAL N° 018/2021

### ANEXO VI – Declaração de enquadramento em regime de tributação de Micro Empresa ou Empresa de Pequeno Porte (na hipótese do licitante ser uma ME ou EPP)

RAZÃO SOCIAL: MARCOS VINICIOS PEDROTTI - ME

CNPJ N° 10.864.991.0001/04

ENDEREÇO AVENIDA PAULO BANTLE 430 FONE: 46 35551342

MUNICIPIO: PLANALTO EST. PARANÁ

O representante legal da empresa MARCOS VINICIOS PEDROTTI, na qualidade de Proponente do procedimento licitatório sob a modalidade de PREGÃO PRESENCIAL N° 018/2021, instaurado pelo Município de Planalto, declara para todos os fins de direito que estou(amos) sob o regime de microempresa ou empresa de pequeno porte, para efeito do disposto na Lei Complementar 123, de 14 de dezembro de 2006 LC 147/2014.

Por ser a expressão da verdade, firmamos a presente.

Planalto 05 / ABRIL / 2021

NOME: ELVADIO JOSE PEDROTTI

RG/CPF: 368.878.469-34

CARGO: SOCIO





## CERTIDÃO SIMPLIFICADA

### Sistema Nacional de Registro de Empresas Mercantis - SINREM

Certificamos que as informações abaixo constam dos documentos arquivados nesta Junta Comercial e são vigentes na data da sua expedição.

<b>Nome Empresarial:</b> MARCOS VINÍCIOS PEDROTTI -ME			<b>Protocolo:</b> PRC2106324955
<b>Natureza Jurídica:</b> Empresário (Individual)			
<b>NIRE (Sede)</b> 41106516560	<b>CNPJ</b> xx.xxx.xxx/xxxx-xx	<b>Arquivamento do Ato de Inscrição</b> 21/05/2009	<b>Início de Atividade</b> 21/05/2009
<b>Endereço Completo</b> Avenida PAULO BLANTE, Nº 430, CENTRO-Planalto/PR- CEP65750-000			
<b>Objeto</b> COMÉRCIO VAREJISTA DE PEÇAS E ACESSÓRIOS, PNEUMÁTICOS E CÂMARA-DE-AIR, E DE LUBRIFICANTES; SERVIÇO DE ALINHAMENTO E BALANCEAMENTO E SERVIÇO DE INSTALAÇÃO, MANUTENÇÃO E REPARAÇÃO DE ACESSÓRIOS P/VEIC, AUTOMOTORES, TRANSPORTE INTERMUNICIPAL, INTERESTADUAL E INTERNACIONAL DE CARGAS.			
<b>Capital</b> R\$ 20.000,00 (vinte mil reais)			<b>Porte</b> ME (Microempresa)
<b>Último Arquivamento</b> <b>Data</b> 21/05/2009	<b>Número</b> 20092130976	<b>Ato/Eventos</b> 315 / 315 - ENQUADRAMENTO DE MICROEMPRESA	<b>Situação</b> ATIVA Status SEM STATUS
<b>Nome do Empresário:</b> MARCOS VINÍCIOS PEDROTTI		<b>CPF:</b> 059.091.389-10	
<b>Identidade:</b> 84169368		<b>Regime de bens:</b> NÃO INFORMADO	
<b>Estado civil:</b> SOLTEIRO(A)			

Esta certidão foi emitida automaticamente em 12/04/2021, às 08:19:36 (horário de Brasília).  
Se impressa, verificar sua autenticidade no <https://www.empresafacil.pr.gov.br>, com o código TKGXGFUA.



PRC2106324955

LEANDRO MARCOS RAYSEL BISCAIA  
Secretário Geral

**TERCEIRA ALTERAÇÃO CONTRATUAL DA SOCIEDADE  
SETIM & TITON LTDA  
CNPJ/MF: nº 20.862.784/0001-74  
NIRE: 412.0791683-1**

Folha: 1 de 5

Os abaixo identificados e qualificados:

1) **ANTONIO CAETANO SETIM**, brasileiro, maior, divorciado, natural de São Jose dos Pinhais-PR, empresário, inscrito no CPF/MF sob nº. 005.902.319-87, portador da carteira de identidade civil nº.504.940-7 / S.S.P./PR, residente e domiciliado na Rua Comendador Roseira, nº 88, Prado Velho, Curitiba-PR, CEP: 80215-210.

2) **LUCAS SETIM TITON**, brasileiro, maior, solteiro, nascido em 07/07/1996, natural de Curitiba-PR, empresário, inscrito no CPF/MF sob nº. 071.525.889-37, portador da carteira de identidade civil nº.9.888.657-5 /S.S.P./PR, residente e domiciliado na Rua Paul Cezanne, nº 20, Guabirota, Curitiba-PR, CEP: 81510-260.

Únicos sócios componentes da sociedade empresária limitada que gira nesta praça sob o nome de **SETIM & TITON LTDA**, com sede na Rua Paul Cezanne, 20, casa 02, Guabirota, Curitiba-PR, CEP 81510-260, e inscrita no CNPJ/MF sob nº. 20.862.784/0001-74, registrada na Junta Comercial do Paraná sob nº 412.0791683-1 em 07/08/2014; resolvem alterar o contrato social mediante as condições estabelecidas nas cláusulas seguintes:

**CLÁUSULA PRIMEIRA - DA ALTERAÇÃO DA SEDE SOCIAL:** O endereço da presente sociedade que é na Rua Paul Cezanne, nº 20, casa 02, Guabirota, Curitiba-PR, CEP: 81510-260, fica alterado para Rua Comendador Roseira, nº 88, Prado Velho, CEP: 80215-210, Curitiba-PR.

**CLAUSULA SEGUNDA** – Permanecem inalteradas as demais clausulas vigentes que não colidirem com as disposições do presente instrumento.

**CLÁUSULA SEGUNDA - DA CONSOLIDAÇÃO DO CONTRATO:** À vista da modificação ora ajustada, consolida-se o contrato social, que passa a ter a seguinte redação.

**CONTRATO SOCIAL CONSOLIDADO  
SETIM & TITON LTDA  
CNPJ/MF: 20.862.784/0001-74  
NIRE: 412.0791683-1**



CERTIFICO O REGISTRO EM 14/05/2018 15:04 SOB Nº 20182250725.  
PROTOCOLO: 182250725 DE 10/05/2018. CÓDIGO DE VERIFICAÇÃO:  
11801828223. NIRE: 41207916831.  
SETIM & TITON LTDA

Libertad Bogus  
SECRETÁRIA-GERAL  
CURITIBA, 14/05/2018  
www.empresafacil.pr.gov.br



**TERCEIRA ALTERAÇÃO CONTRATUAL DA SOCIEDADE  
SETIM & TITON LTDA  
CNPJ/MF: nº 20.862.784/0001-74  
NIRE: 412.0791683-1**

Folha: 2 de 5

Os abaixo identificados e qualificados:

1) **ANTONIO CAETANO SETIM**, brasileiro, maior, divorciado, natural de São Jose dos Pinhais-PR, empresário, inscrito no CPF/MF sob nº. 005.902.319-87, portador da carteira de identidade civil nº.504.940-7 / S.S.P./PR, residente e domiciliado na Rua Comendador Roseira, nº 88, Prado Velho, Curitiba-PR, CEP: 80215-210.

2) **LUCAS SETIM TITON**, brasileiro, maior, solteiro, nascido em 07/07/1996, natural de Curitiba-PR, empresário, inscrito no CPF/MF sob nº. 071.525.889-37, portador da carteira de identidade civil nº.9.888.657-5 / S.S.P./PR, residente e domiciliado na Rua Paul Cezanne, nº 20, Guabirota, Curitiba-PR, CEP: 81510-260.

Únicos sócios componentes da sociedade empresária limitada que gira nesta praça sob o nome de **SETIM & TITON LTDA**, com sede na Rua Comendador Roseira, nº 88, Prado Velho, Curitiba-PR, CEP 80215-210, e inscrita no CNPJ/MF sob nº. 20.862.784/0001-74, registrada na Junta Comercial do Paraná sob nº 412.0791683-1 em 07/08/2014 e regida pelos artigos 1052 a 1087 da Lei 10406/2002, pelas demais exposições legais aplicáveis a espécie e pelas cláusulas seguintes:

**CLÁUSULA PRIMEIRA - NOME EMPRESARIAL, SEDE E DOMICÍLIO:** A sociedade gira sob o nome empresarial de **SETIM & TITON LTDA** e tem sede e domicílio na Rua Comendador Roseira, nº 88, Prado Velho, Curitiba-PR, CEP 80215-210.

**CLÁUSULA SEGUNDA - FILIAIS E OUTRAS DEPENDÊNCIAS:** A sociedade poderá a qualquer tempo, abrir ou fechar filial ou outra dependência, no país ou no exterior, mediante alteração contratual assinada por todos os sócios.

**CLÁUSULA TERCEIRA- INÍCIO DAS ATIVIDADES E PRAZO DE DURAÇÃO DA SOCIEDADE:** A sociedade iniciou suas atividades em 07/08/2014 e seu prazo de duração é por tempo indeterminado.

**CLÁUSULA QUARTA - OBJETO SOCIAL:** A sociedade tem por objeto a exploração no ramo de: **COMERCIO A VAREJO DE PNEUMÁTICOS E CÂMARAS-DE-AR , COMERCIO A VAREJO DE PEÇAS E ACESSÓRIOS NOVOS PARA VEÍCULOS AUTOMOTORES E COMERCIO ATACADISTA DE MAQUINAS , APARELHOS E EQUIPAMENTOS PARA USO AGROPECUÁRIO; PARTE E PEÇAS.**

**CLÁUSULA QUINTA - CAPITAL SOCIAL:** O capital social é de R\$ 80.000,00 (oitenta mil reais), divididos em 80.000 (oitenta mil) quotas de capital no valor nominal de R\$ 1,00 (um real) cada uma, subscrita e já integralizadas, em moeda corrente do País, pelos sócios e distribuídas da seguinte forma:



CERTIFICO O REGISTRO EM 14/05/2018 15:04 SOB Nº 20182250725.  
PROTOCOLO: 182250725 DE 10/05/2018. CÓDIGO DE VERIFICAÇÃO:  
11801828223. NIRE: 41207916831.  
SETIM & TITON LTDA

Libertad Bogus  
SECRETÁRIA-GERAL  
CURITIBA, 14/05/2018  
www.empresafacil.pr.gov.br



**TERCEIRA ALTERAÇÃO CONTRATUAL DA SOCIEDADE  
SETIM & TITON LTDA  
CNPJ/MF: nº 20.862.784/0001-74  
NIRE: 412.0791683-1**

Folha: 3 de 5

Nome	(%)	Cotas	Valor R\$
ANTONIO CAETANO SETIM	10.00	8.000	8.000,00
LUCAS SETIM TITON	90.00	72.000	72.000,00
TOTAL	100.00	80.000	80.000,00

**CLÁUSULA SEXTA - RESPONSABILIDADE DOS SÓCIOS:** A responsabilidade de cada sócio é restrita ao valor de suas quotas, mas todos respondem solidariamente pela integralização do capital social, conforme dispõe o art. 1.052 da Lei 10.406/2002.

**CLÁUSULA SÉTIMA - CESSÃO E TRANSFERÊNCIA DE QUOTAS:** As quotas são indivisíveis e não poderão ser cedidas ou transferidas a terceiros sem o consentimento dos outros sócios, a quem fica assegurado, em igualdade de condições e preço, o direito de preferência para a sua aquisição se postas à venda, formalizando, se realizada a cessão delas, a alteração contratual pertinente.

**Parágrafo único:** O sócio que pretenda ceder ou transferir todas ou parte de suas quotas deverá notificar por escrito aos outros sócios, discriminando a quantidade de quotas postas à venda, o preço, forma e prazo de pagamento, para que estes exerçam ou renunciem ao direito de preferência, o que deverão fazer dentro de 30 (trinta) dias, contados do recebimento da notificação ou em prazo maior a critério do sócio alienante. Se todos os sócios manifestarem seu direito de preferência, a cessão das quotas se fará na proporção das quotas que então possuírem. Decorrido esse prazo sem que seja exercido o direito de preferência, as quotas poderão ser livremente transferidas.

**CLÁUSULA OITAVA - ADMINISTRAÇÃO DA SOCIEDADE E USO DO NOME EMPRESARIAL:** A administração da sociedade cabe a LUCAS SETIM TITON, a quem compete praticar todos os atos pertinentes à gestão da sociedade com os poderes e atribuições de representá-la ativa e passivamente, judicial e extrajudicialmente, perante órgãos públicos, instituições financeiras, entidades privadas e terceiros em geral, podendo obrigar a sociedade, abrir, movimentar e encerrar contas bancárias, contratar e demitir pessoal, enfim praticar todos os atos necessários à consecução dos objetivos ou à defesa dos interesses e direitos da sociedade, autorizado o uso do nome empresarial isoladamente.

**§1.º** - É vedado o uso do nome empresarial em atividades estranhas ao interesse social ou assumir obrigações seja em favor de qualquer dos quotistas ou de terceiros, bem como onerar ou alienar bens imóveis da sociedade, sem autorização do outro sócio.

**§2.º** - Faculta-se aos administradores, atuando isoladamente, constituir, em nome da sociedade, procuradores para período determinado, devendo o instrumento de mandato especificar os atos e operações a serem praticados.

**CLÁUSULA NONA - DECLARAÇÃO DE DESIMPEDIMENTO:** O Administrador declara, sob as penas da lei, que não está impedido de exercer a administração da sociedade, por lei especial, ou em virtude de condenação criminal, ou por se encontrar sob os efeitos dela, a pena que vede, ainda que temporariamente, o acesso a cargos públicos; ou por crime falimentar, de prevaricação, peita ou suborno, concussão, peculato, ou contra a economia popular, contra o sistema financeiro nacional, contra normas de defesa da concorrência, contra as relações de consumo, fé pública ou a propriedade.



CERTIFICO O REGISTRO EM 14/05/2018 15:04 SOB Nº 20182250725.  
PROTOCOLO: 182250725 DE 10/05/2018. CÓDIGO DE VERIFICAÇÃO:  
11801828223. NIRE: 41207916831.  
SETIM & TITON LTDA

Libertad Bogus  
SECRETÁRIA-GERAL  
CURITIBA, 14/05/2018  
www.empresafacil.pr.gov.br



**TERCEIRA ALTERAÇÃO CONTRATUAL DA SOCIEDADE  
SETIM & TITON LTDA  
CNPJ/MF: nº 20.862.784/0001-74  
NIRE: 412.0791683-1**

Folha: 4 de 5

**CLÁUSULA DÉCIMA - RETIRADA PRO-LABORE:** Os sócios poderão, de comum acordo, fixar uma retirada mensal, a título de "pró-labore", observadas as disposições regulamentares pertinentes.

**CLÁUSULA DÉCIMA PRIMEIRA - EXERCÍCIO SOCIAL, DEMONSTRAÇÕES FINANCEIRAS E PARTICIPAÇÃO DOS SÓCIOS NOS RESULTADOS:** Ao término de cada exercício social, em 31 de dezembro, os administradores prestarão contas justificadas de sua administração, procedendo à elaboração do inventário, do balanço patrimonial e demais demonstrações contábeis requeridas pela legislação societária, elaboradas em conformidade com as Normas Brasileiras de Contabilidade, participando todos os sócios dos lucros ou perdas apurados, na mesma proporção das quotas de capital que possuem na sociedade.

**Parágrafo único** - A sociedade poderá levantar balanços ou balancetes patrimoniais em períodos inferiores há um ano, e o lucro apurado nessas demonstrações intermediárias, poderá ser distribuído mensalmente aos sócios, a título de Antecipação de Lucros, proporcionalmente às quotas de capital de cada um. Nesse caso será observada a reposição dos lucros quando a distribuição afetar o capital social, conforme estabelece o art. 1.059 da Lei n.º 10.406/2002.

**CLÁUSULA DÉCIMA SEGUNDA - JULGAMENTO DAS CONTAS:** Nos quatro meses seguintes ao término do exercício social, os sócios deliberarão sobre as contas e designarão administradores quando for o caso.

**Parágrafo único** - Até 30 (trinta) dias antes da data marcada para a reunião, o balanço patrimonial e o de resultado econômico devem ser postos, por escrito, e com a prova do respectivo recebimento, à disposição dos sócios que não exerçam a administração.

**CLÁUSULA DÉCIMA TERCEIRA - FALECIMENTO OU INTERDIÇÃO DE SÓCIO:** Falecendo ou interditado qualquer sócio, a sociedade continuará suas atividades com os herdeiros, sucessores e o incapaz. Não sendo possível ou inexistindo interesse destes ou dos sócios remanescentes, o valor de seus haveres será apurado e liquidado com base na situação patrimonial da sociedade, à data da resolução, verificada em balanço especialmente levantado.

**Parágrafo único** - O mesmo procedimento será adotado em outros casos em que a sociedade se resolva em relação a seu sócio.

**CLÁUSULA DÉCIMA QUARTA - DECLARAÇÃO DE ENQUADRAMENTO DE MICROEMPRESA:**

Os sócios declaram que:

- a) sociedade se enquadra na situação de microempresa;
- b) o valor da receita bruta anual da sociedade, não excedeu no exercício anterior o limite fixado no inciso I do art. 3º da Lei Complementar nº.123/2006, observado o disposto no § 2º do mesmo artigo;
- c) a sociedade não se enquadra em qualquer das hipóteses de exclusão relacionadas no § 4º do art. 3º da mesma Lei.



CERTIFICO O REGISTRO EM 14/05/2018 15:04 SOB Nº 20182250725.  
PROTOCOLO: 182250725 DE 10/05/2018. CÓDIGO DE VERIFICAÇÃO:  
11801828223. NIRE: 41207916831.  
SETIM & TITON LTDA

Libertad Bogus  
SECRETÁRIA-GERAL  
CURITIBA, 14/05/2018  
www.empresafacil.pr.gov.br

**TERCEIRA ALTERAÇÃO CONTRATUAL DA SOCIEDADE  
SETIM & TITON LTDA  
CNPJ/MF: nº 20.862.784/0001-74  
NIRE: 412.0791683-1**

Folha: 5 de 5

**CLÁUSULA DÉCIMA QUINTA - FORO:** Fica eleito o foro da comarca de Curitiba-PR para o exercício e o cumprimento dos direitos e obrigações resultantes deste contrato, com expressa renúncia a qualquer outro, por mais especial ou privilegiado que seja ou venha ser.

E por estarem assim, justos e contratados, lavram e assinam, a presente, em via única, obrigando-se fielmente por si, seus herdeiros e sucessores legais a cumprí-lo em todos os seus termos.

Curitiba-PR, 08 de maio de 2018.

  
ANTONIO CAETANO SETIM

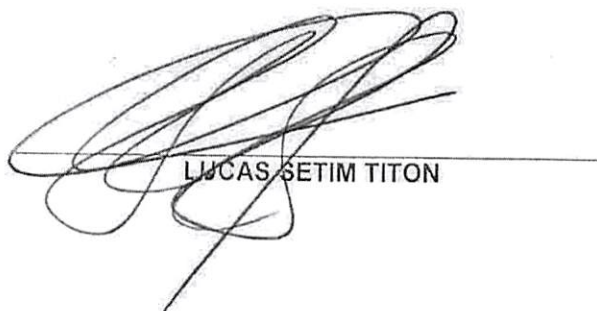
  
LUCAS SETIM TITON



CERTIFICO O REGISTRO EM 14/05/2018 15:04 SOB Nº 20182250725.  
PROTOCOLO: 182250725 DE 10/05/2018. CÓDIGO DE VERIFICAÇÃO:  
11801828223. NIRE: 41207916831.  
SETIM & TITON LTDA

Libertad Bogus  
SECRETÁRIA-GERAL  
CURITIBA, 14/05/2018  
[www.empresafacil.pr.gov.br](http://www.empresafacil.pr.gov.br)



A validade deste documento, se impresso, fica sujeito à comprovação de sua autenticidade nos respectivos portais.  
Informando seus respectivos códigos de verificação



REPÚBLICA FEDERATIVA DO BRASIL  
 MINISTÉRIO DA SAÚDE  
 DEPARTAMENTO NACIONAL DE DEFESA DO  
 CARIÓTIPO NACIONAL DE FAMILIARIZAÇÃO

VALIDA EM TODO O TERRITÓRIO NACIONAL  
 1688730387

PROIBIDO PLASTIFICAR  
 1688730387

Nome: ANTONIO CARTANO SETIM

DOC. IDENTIDADE / ÓRG. EMISSOR / UF: 504940-7 SESP PR

CPF: 005.902.319-87 DATA NASCIMENTO: 29/08/1945

FILIAÇÃO: EURIDES SETIM  
 AMALIA PRENDIN SETIM

PERMISSÃO: ACC: CAT. IAB: AB

Nº REGISTRO: 01379990250 VALIDADE: 14/08/2021 1ª HABILITAÇÃO: 30/12/1964

OBSERVAÇÕES

Assinatura do Portador: *Antonio Cartano Setim*

LOCAL: CURITIBA, PR DATA EMISSÃO: 14/08/2019

Assinatura do Emissor: *[Assinatura]* H1161828408 PR914827486

PARANA

Documento Autenticado Digitalmente de acordo com os artigos 1º, 3º e 7º Inc. V 8º, 41 e 52 da Lei Federal 8.935/1994 e Art. 6 Inc. XII da Lei Estadual 8.721/2008 autêntico a presente imagem digitalizada, reprodução fiel do documento apresentado e conferido neste ato. O referido é verdade. Dou fé. <https://azevedobastos.not.br/documento/116822408202249509547>

*[Assinatura]*



REPÚBLICA FEDERATIVA DO BRASIL  
 ESTADO DA PARAÍBA  
 CARTÓRIO AZEVEDO BASTOS  
 FUNDADO EM 1888  
 PRIMEIRO REGISTRO CIVIL DE NASCIMENTO E ÓBITOS E PRIVATIVO DE CASAMENTOS, INTERDIÇÕES E TUTELAS DA COMARCA DE  
 JOÃO PESSOA

Av. Epitácio Pessoa, 1145 Bairro dos Estados 58030-00, João Pessoa PB  
 Tel.: (83) 3244-5404 / Fax: (83) 3244-5484  
<http://www.azevedobastos.not.br>  
 E-mail: [cartorio@azevedobastos.not.br](mailto:cartorio@azevedobastos.not.br)



### DECLARAÇÃO DE SERVIÇO DE AUTENTICAÇÃO DIGITAL

O Bel. Válber Azevêdo de Miranda Cavalcanti, Oficial do Primeiro Registro Civil de Nascimentos e Óbitos e Privativo de Casamentos, Interdições e Tutelas com atribuição de autenticar e reconhecer firmas da Comarca de João Pessoa Capital do Estado da Paraíba, em virtude de Lei, etc...

DECLARA para os devidos fins de direito que, o documento em anexo identificado individualmente em cada Código de Autenticação Digital<sup>1</sup> ou na referida sequência, foi autenticado de acordo com as Legislações e normas vigentes<sup>2</sup>.

DECLARO ainda que, para garantir transparência e segurança jurídica de todos os atos oriundos da atividade Notarial e Registral no Estado da Paraíba, foi instituído pela Lei Nº 10.132, de 06 de novembro de 2013, a aplicação obrigatória de um Selo Digital de Fiscalização Extrajudicial em todos os atos de notas e registro, composto de um código único (por exemplo: Selo Digital: ABC12345-X1X2) e dessa forma, cada autenticação processada pela nossa Serventia pode ser verificada e confirmada tantas vezes quanto for necessário através do site do Tribunal de Justiça do Estado da Paraíba, endereço <https://corregedoria.tjpb.jus.br/selo-digital/>

A autenticação digital do documento faz prova de que, na data e hora em que ela foi realizada, a empresa SETIM & TITON LTDA tinha posse de um documento com as mesmas características que foram reproduzidas na cópia autenticada, sendo da empresa SETIM & TITON LTDA a responsabilidade, única e exclusiva, pela idoneidade do documento apresentado a este Cartório.

Esta DECLARAÇÃO foi emitida em **24/08/2020 16:54:35 (hora local)** através do sistema de autenticação digital do Cartório Azevêdo Bastos, de acordo com o Art. 1º, 10º e seus §§ 1º e 2º da MP 2200/2001, como também, o documento eletrônico autenticado contendo o Certificado Digital do titular do Cartório Azevêdo Bastos, poderá ser solicitado diretamente a empresa SETIM & TITON LTDA ou ao Cartório pelo endereço de e-mail [autentica@azevedobastos.not.br](mailto:autentica@azevedobastos.not.br)

Para informações mais detalhadas deste ato, acesse o site <https://autdigital.azevedobastos.not.br> e informe o Código de Autenticação Digital..

Esta Declaração é válida por tempo indeterminado e está disponível para consulta em nosso site.

<sup>1</sup>Código de Autenticação Digital: 116822408202249509547-1

<sup>2</sup>Legislações Vigentes: Lei Federal nº 8.935/94, Lei Federal nº 10.406/2002, Medida Provisória nº 2200/2001, Lei Federal nº 13.105/2015, Lei Estadual nº 8.721/2008, Lei Estadual nº 10.132/2013 e Provimento CGJ N° 003/2014.

O referido é verdade, dou fé.

#### CHAVE DIGITAL

00005b1d734fd94f057f2d69fe6bc05b8ba07f864dbee67a6a3e80d1d8028dae6c5650b752828b54538315e3f583e44e011ecb35e2615aead87e3e902  
 644f70a9518dfaa68111174c238799ce9116e74



Presidência da República  
 Casa Civil  
 Medida Provisória Nº 2.200-2,  
 de 24 de agosto de 2001.





REPUBLICA FEDERATIVA DO BRASIL  
 MINISTÉRIO DA DEFESA - INTERIORES  
 DEPARTAMENTO NACIONAL DE HABITAÇÃO  
 CARTEIRA NACIONAL DE HABILITAÇÃO

PR

NOME  
**LUCAS SETIM TITON**

DOC. IDENTIDADE / ÓRGÃO EMISSOR / UF  
 9888657-5 SESP PR

CPF  
 071.525.889-37 DATA NASCIMENTO  
 07/07/1996

FILIAÇÃO  
**GERSON LUIZ TITON**  
**ALINE FATIMA SETIM TITON**

PERMISSÃO ACC CAT. HAB

Nº REGISTRO  
 06215211627 VALIDADE  
 30/09/2024 1ª HABILITAÇÃO  
 28/10/2014

OBSERVAÇÕES

ASSINATURA DO PORTADOR

LOCAL  
**CURITIBA, PR** DATA EMISSÃO  
 30/09/2019

ASSINATURA DO EMISSOR

19595834990  
 PR916583835

**PARANÁ**

VÁLIDA EM TODO O TERRITÓRIO NACIONAL  
 1936439542

PROIBIDO PLASTIFICAR  
 1936439542

Documento Autenticado Digitalmente de acordo com os artigos 1º, 3º e 7º inc. V (º), 4º, 1 e 52 da Lei Federal 8.935/1994 e Art. 6º Inc. XII da Lei Estadual 8.721/2008. Autentico a presente imagem digitalizada, reprodução fiel do documento apresentado e conferido neste ato. O referido é verdade. Dou fé. Confira os dados do ato em: <https://selodigital.tjpb.jus.br> ou Consulte o Documento em: <https://azevedobastos.nol.br/documento/116822408209637023485>

*(Handwritten marks)*



CARTÓRIO Autenticação Digital Código: 116822408209637023485-1  
 Data: 24/08/2020 15:32:41  
 Valor Total do Ato: R\$ 4,56  
 Selo Digital Tipo Normal C: AKK14275-3SN7;



NJ: 06.870-0

**Cartório Azevêdo Bastos**  
 Av. Presidente Epitácio Pessoa - 1145  
 Bairro dos Estado, João Pessoa - PB  
 (83) 3244-5404 - cartorio@azevedobastos.nol.br  
<https://azevedobastos.nol.br>

Bel. Valber Azevedo de Miranda Cavalcanti

TJPB



352



REPÚBLICA FEDERATIVA DO BRASIL  
ESTADO DA PARAÍBA  
CARTÓRIO AZEVEDO BASTOS  
FUNDADO EM 1888  
PRIMEIRO REGISTRO CIVIL DE NASCIMENTO E ÓBITOS E PRIVATIVO DE CASAMENTOS, INTERDIÇÕES E TUTELAS DA COMARCA DE  
JOÃO PESSOA

Av. Epitácio Pessoa, 1145 Bairro dos Estados 58030-00, João Pessoa PB  
Tel.: (83) 3244-5404 / Fax: (83) 3244-5484  
http://www.azevedobastos.not.br  
E-mail: cartorio@azevedobastos.not.br



### DECLARAÇÃO DE SERVIÇO DE AUTENTICAÇÃO DIGITAL

O Bel. Válber Azevêdo de Miranda Cavalcanti, Oficial do Primeiro Registro Civil de Nascimentos e Óbitos e Privativo de Casamentos, Interdições e Tutelas com atribuição de autenticar e reconhecer firmas da Comarca de João Pessoa Capital do Estado da Paraíba, em virtude de Lei, etc...

DECLARA para os devidos fins de direito que, o documento em anexo identificado individualmente em cada Código de Autenticação Digital<sup>1</sup> ou na referida sequência, foi autenticado de acordo com as Legislações e normas vigentes<sup>2</sup>.

DECLARO ainda que, para garantir transparência e segurança jurídica de todos os atos oriundos da atividade Notarial e Registral no Estado da Paraíba, foi instituído pela Lei Nº 10.132, de 06 de novembro de 2013, a aplicação obrigatória de um Selo Digital de Fiscalização Extrajudicial em todos os atos de notas e registro, composto de um código único (por exemplo: Selo Digital: ABC12345-X1X2) e dessa forma, cada autenticação processada pela nossa Serventia pode ser verificada e confirmada tantas vezes quanto for necessário através do site do Tribunal de Justiça do Estado da Paraíba, endereço <https://corregedoria.tjpb.jus.br/selo-digital/>

A autenticação digital do documento faz prova de que, na data e hora em que ela foi realizada, a empresa SETIM & TITON LTDA tinha posse de um documento com as mesmas características que foram reproduzidas na cópia autenticada, sendo da empresa SETIM & TITON LTDA a responsabilidade, única e exclusiva, pela idoneidade do documento apresentado a este Cartório.

Esta DECLARAÇÃO foi emitida em **24/08/2020 16:56:36 (hora local)** através do sistema de autenticação digital do Cartório Azevedo Bastos, de acordo com o Art. 1º, 10º e seus §§ 1º e 2º da MP 2200/2001, como também, o documento eletrônico autenticado contendo o Certificado Digital do titular do Cartório Azevedo Bastos, poderá ser solicitado diretamente a empresa SETIM & TITON LTDA ou ao Cartório pelo endereço de e-mail [autentica@azevedobastos.not.br](mailto:autentica@azevedobastos.not.br)

Para informações mais detalhadas deste ato, acesse o site <https://autdigital.azevedobastos.not.br> e informe o Código de Autenticação Digital.

Esta Declaração é válida por **tempo indeterminado** e está disponível para consulta em nosso site.

<sup>1</sup>Código de Autenticação Digital: 116822408209637023485-1

<sup>2</sup>Legislações Vigentes: Lei Federal nº 8.935/94, Lei Federal nº 10.406/2002, Medida Provisória nº 2200/2001, Lei Federal nº 13.105/2015, Lei Estadual nº 8.721/2008, Lei Estadual nº 10.132/2013 e Provimento CGJ N° 003/2014.

O referido é verdade, dou fé.

#### CHAVE DIGITAL

00005b1d734fd94f057f2d69fe6bc05b8ba07f864dbee67a6a3e80d1d8028dae60e89faaf0b97e56973f65d9900e3dbf1546b693933ba77adf0f865a472182689518dfaa68111174c238799ce9116e74



Presidência da República  
Casa Civil  
Medida Provisória Nº 2.200-2,  
de 24 de agosto de 2001.





**SETIM & TITON LTDA**

## PROCURAÇÃO :

**SETIM & TITON LTDA**, devidamente cadastrada no CNPJ 20.862.784/0001-74, sediada a Rua Comendador Roseira, 88, Bairro Prado Velho, Curitiba-Pr, neste ato representado pelo Sr. Lucas Setim Titon, Brasileiro, Casado, Sócio Administrador, residente e domiciliado a Rua Paul Cezanne, 20 Guabirota, Curitiba/PR, portador do RG 9.888.657-5, SSP/PR, inscrito no CPF 071.525.889-37, por este instrumento de procuração, nomeia e constitui seu bastante procurador o Sr. **LEOCIR SALVINI**, Brasileiro, Casado, consultor externo, residente e domiciliado na rua Presidente Kennedy, 3705, Coqueiral, Cascavel, Pr., portador da RG 4.159.736-4 SSP/PR, inscrito no CPF 025.800.089-93 e lhe confere amplos poderes, para o fim especial de representa-lo perante a processos licitatórios diversos, estando autorizado a manifestar-se verbalmente, assinar atas, renunciar e interpor recursos, formular propostas, oferecer lances de preços, assinar entregar e retirar documentos, assinar instrumentos contratuais e praticar todos os demais atos pertinentes ao certame em nome da outorgante e tudo mais que for licito e necessário para fiel e cabal cumprimento do presente mandato, pelo que darei por bom, firme e valioso.

Validade da Procuração: Até 31/12/2021.

Curitiba, 25 de Janeiro de 2021.

  
 Lucas Setim Titon  
 Sócio Administrador

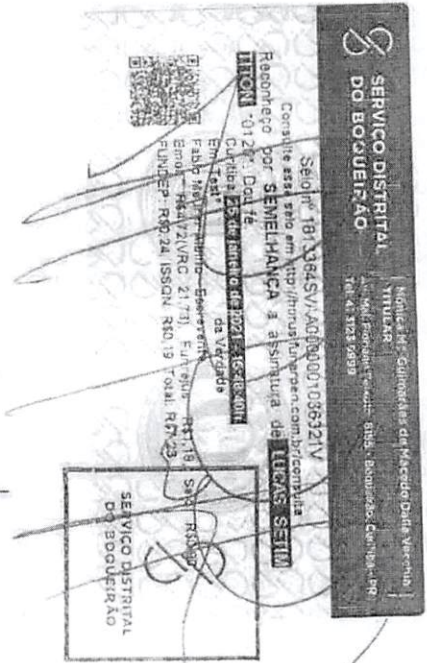

SELO Nº 181.3384SV/AQ000001036321V  
 Consulte aqui pelo em: <http://notas.fundacao.com.br/compra>  
 Razão: por SEMELHANÇA à assinatura de LUCAS SETIM  
 TITON, 012121, Doc 14  
 Curitiba, 25 de Janeiro de 2021 - 09:38:00 AM  
 Emitido por: Lucas Setim Titon - Escritório  
 Fabio Mattarazzo - Diretor - Escritório  
 Email: [fabio@azevedobastos.net.br](mailto:fabio@azevedobastos.net.br) / [mat@azevedobastos.net.br](mailto:mat@azevedobastos.net.br)  
 FUNDEP - RPO 24 ISSQN R\$0 19 Total R\$ 23

Rua Comendador Roseira, 88 – Bairro Prado Velho – Cep 80215-210 – Fone (41) 3296-7677  
Curitiba – PR

Para os dados do ato em: <https://selodigital.tjpb.jus.br> ou Consulte o Documento em: <https://azevedobastos.net.br/documento/116820902211219114831>

O presente documento digital foi conferido com o original e assinado digitalmente por MARCELO TIMOTEO DE OLIVEIRA, em terça-feira, 9 de fevereiro de 2021 14:46:23 GMT-03:00, CNS: 06.870-0 - 1º OFÍCIO DE REGISTRO CIVIL DAS PESSOAS NATURAIS E TABELIONATO DE NOTAS/PB, nos termos da medida provisória N. 2.200-2 de 24 de agosto de 2001. Sua autenticidade deverá ser confirmada no endereço eletrônico [www.cartorio.net.br/autenticidade](http://www.cartorio.net.br/autenticidade). O presente documento digital não será convertido em papel por meio de autenticação no Tabelaionato de Notas. Provimento nº 100/2020 CNJ - art. 1º, inciso 2º.



REPÚBLICA FEDERATIVA DO BRASIL  
ESTADO DA PARAÍBA  
CARTÓRIO AZEVEDO BASTOS  
FUNDADO EM 1888

PRIMEIRO REGISTRO CIVIL DE NASCIMENTO E ÓBITOS E PRIVATIVO DE CASAMENTOS, INTERDIÇÕES E TUTELAS DA COMARCA DE JOÃO PESSOA

Av. Epitácio Pessoa, 1145 Bairro dos Estados 58030-00, João Pessoa PB  
Tel.: (83) 3244-5404 / Fax: (83) 3244-5484  
<http://www.azevedobastos.not.br>  
E-mail: [cartorio@azevedobastos.not.br](mailto:cartorio@azevedobastos.not.br)



## DECLARAÇÃO DE SERVIÇO DE AUTENTICAÇÃO DIGITAL

O Bel. Válber Azevêdo de Miranda Cavalcanti, Oficial do Primeiro Registro Civil de Nascimentos e Óbitos e Privativo de Casamentos, Interdições e Tutelas com atribuição de autenticar e reconhecer firmas da Comarca de João Pessoa Capital do Estado da Paraíba, em virtude de Lei, etc...

DECLARO ainda que, para garantir transparência e segurança jurídica de todos os atos oriundos da atividade Notarial e Registral no Estado da Paraíba, foi instituído pela Lei nº 10.132, de 06 de novembro de 2013, a aplicação obrigatória de um Selo Digital de Fiscalização Extrajudicial em todos os atos de notas e registro, composto de um código único (por exemplo: Selo Digital: ABC12345-X1X2) e dessa forma, cada autenticação processada pela nossa Serventia pode ser verificada e confirmada tantas vezes quanto for necessário através do site do Tribunal de Justiça do Estado da Paraíba, endereço <https://corregedoria.tjpb.jus.br/selo-digital/>.

A autenticação digital do documento faz prova de que, na data e hora em que ela foi realizada, a empresa SETIM & TITON LTDA tinha posse de um documento com as mesmas características que foram reproduzidas na cópia autenticada, sendo da empresa SETIM & TITON LTDA a responsabilidade, única e exclusiva, pela idoneidade do documento apresentado a este Cartório.

Nesse sentido, declaro que a SETIM & TITON LTDA assumiu, nos termos do artigo 8º, §1º, do Decreto nº 10.278/2020, que regulamentou o artigo 3º, inciso X, da Lei Federal nº 13.874/2019 e o artigo 2º-A da Lei Federal 12.682/2012, a responsabilidade pelo processo de digitalização dos documentos físicos, garantindo perante este Cartório e terceiros, a sua autoria e integridade.

De acordo com o disposto no artigo 2º-A, §7º, da Lei Federal nº 12.682/2012, o documento em anexo, identificado individualmente em cada Código de Autenticação Digital<sup>1</sup> ou na referida sequência, poderá ser reproduzido em papel ou em qualquer outro meio físico.

Esta DECLARAÇÃO foi emitida em 09/02/2021 15:18:02 (hora local) através do sistema de autenticação digital do Cartório Azevedo Bastos, de acordo com o Art. 1º, 10º e seus §§ 1º e 2º da MP 2200/2001, como também, o documento eletrônico autenticado contendo o Certificado Digital do titular do Cartório Azevedo Bastos, poderá ser solicitado diretamente a empresa SETIM & TITON LTDA ou ao Cartório pelo endereço de e-mail [autentica@azevedobastos.not.br](mailto:autentica@azevedobastos.not.br) Para informações mais detalhadas deste ato, acesse o site <https://autdigital.azevedobastos.not.br> e informe o Código de Autenticação Digital

Esta Declaração é válida por tempo indeterminado e está disponível para consulta em nosso site.

<sup>1</sup>Código de Autenticação Digital: 116820902211219114831-1

<sup>2</sup>Legislações Vigentes: Lei Federal nº 8.935/94, Lei Federal nº 10.406/2002, Medida Provisória nº 2200/2001, Lei Federal nº 13.105/2015, Lei Estadual nº 8.721/2008, Lei Estadual nº 10.132/2013, Provimento CGJ Nº 003/2014 e Provimento CNJ Nº 100/2020.

O referido é verdade, dou fé.

### CHAVE DIGITAL

00005b1d734fd94f057f2d69fe6bc05b7cdd2a08c5cbece1e671a1b715fcb290181b60c49e49994119d59dc3967371ab8d7c5f05522e6502d1b9b9f79c465a7299518dffa68111174c238799ce9116e74



Presidência da República  
Casa Civil  
Medida Provisória Nº 2.200-2,  
de 24 de agosto de 2001.







ARTÓRIO

Autenticação Digital Código: 116822408207664610697-1

Data: 24/08/2020 17:41:59

Valor Total do Ato: R\$ 4,56

Selo Digital Tipo Normal C: AKK14828-MWXG;



0-04870-0-17

Cartório Azevêdo Bastos  
Av. Presidente Epitácio Pessoa - 1145  
Baixo dos Estados, João Pessoa - PB  
(83) 3244-5404 - cartorio@azevedobastos.ntl.br  
<https://www.azevedobastos.ntl.br>



Bel. Valber Azevêdo Bastos  
TJJPB

VALIDA EM TODO O TERRITÓRIO NACIONAL

REGISTRO GERAL: 4.159.736-4 DATA DE EXPEDIÇÃO: 11/04/2016

NOME: LEOCIR SALVINI DATA DE NASCIMENTO: 18/08/1985

FILIAÇÃO: LUIZ SALVINI MARIA SALVINI

NATURALIDADE: TOLEDO/PR

DOC. ORIGEM: COMARCA-CATANDUVAS/PR, BEIÇA C. CAS=799, LIVRO=5B, FOLHA=138

CPF: 025.000.088-83

CURTI/BA/PR

ASSINATURA DO TITULAR  
LEI Nº 7.116 DE 20/06/01

PROIBIDO PLÁSTICO

REPÚBLICA FEDERATIVA DO BRASIL

SECRETARIA DE ESTADO DE SEGURANÇA PÚBLICA E ADMINISTRAÇÃO PENITENCIÁRIA

INSTITUTO DE IDENTIFICAÇÃO DO PARANÁ

RG: 4.159.736-4

POLEGAR DIREITO

ASSINATURA DO TITULAR

CARTEIRA DE IDENTIDADE

954

Documento Autenticado Digitalmente de acordo com os artigos 1º, 3º e 7º inc. V 8º, 41 e 52 da Lei Federal 8.935/1994 e Art. 6º Inc. XII da Lei Estadual 8.721/2008 autenticado a presente imagem digitalizada, reprodução fiel do documento apresentado e conferido neste ato. O referido é verdade. Dou fe.

REPÚBLICA FEDERATIVA DO BRASIL  
ESTADO DA PARAÍBA  
CARTÓRIO AZEVEDO BASTOS  
FUNDADO EM 1888

PRIMEIRO REGISTRO CIVIL DE NASCIMENTO E ÓBITOS E PRIVATIVO DE CASAMENTOS, INTERDIÇÕES E TUTELAS DA COMARCA DE JOÃO PESSOA

Av. Eptácio Pessoa, 1145 Bairro dos Estados 58030-00, João Pessoa PB  
Tel.: (83) 3244-5404 / Fax: (83) 3244-5484  
http://www.azevedobastos.not.br  
E-mail: cartorio@azevedobastos.not.br



## DECLARAÇÃO DE SERVIÇO DE AUTENTICAÇÃO DIGITAL

O Bel. Válber Azevedo de Miranda Cavalcanti, Oficial do Primeiro Registro Civil de Nascimentos e Óbitos e Privativo de Casamentos, Interdições e Tutelas com atribuição de autenticar e reconhecer firmas da Comarca de João Pessoa Capital do Estado da Paraíba, em virtude de Lei, etc...

DECLARA para os devidos fins de direito que, o documento em anexo identificado individualmente em cada Código de Autenticação Digital<sup>1</sup> ou na referida sequência, foi autenticado de acordo com as Legislações e normas vigentes<sup>2</sup>.

DECLARO ainda que, para garantir transparência e segurança jurídica de todos os atos oriundos da atividade Notarial e Registral no Estado da Paraíba, foi instituído pela da Lei Nº 10.132, de 06 de novembro de 2013, a aplicação obrigatória de um Selo Digital de Fiscalização Extrajudicial em todos os atos de notas e registro, composto de um código único (por exemplo: Selo Digital: ABC12345-X1X2) e dessa forma, cada autenticação processada pela nossa Serventia pode ser verificada e confirmada tantas vezes quanto for necessário através do site do Tribunal de Justiça do Estado da Paraíba, endereço <https://corregedoria.tjpb.jus.br/selo-digital/>

A autenticação digital do documento faz prova de que, na data e hora em que ela foi realizada, a empresa SETIM & TITON LTDA tinha posse de um documento com as mesmas características que foram reproduzidas na cópia autenticada, sendo da empresa SETIM & TITON LTDA a responsabilidade, única e exclusiva, pela idoneidade do documento apresentado a este Cartório.

Esta DECLARAÇÃO foi emitida em **24/08/2020 17:45:54 (hora local)** através do sistema de autenticação digital do Cartório Azevedo Bastos, de acordo com o Art. 1º, 10º e seus §§ 1º e 2º da MP 2200/2001, como também, o documento eletrônico autenticado contendo o Certificado Digital do titular do Cartório Azevedo Bastos, poderá ser solicitado diretamente a empresa SETIM & TITON LTDA ou ao Cartório pelo endereço de e-mail [autentica@azevedobastos.not.br](mailto:autentica@azevedobastos.not.br)

Para informações mais detalhadas deste ato, acesse o site <https://autdigital.azevedobastos.not.br> e informe o *Código de Autenticação Digital*.

Esta Declaração é válida por tempo indeterminado e está disponível para consulta em nosso site.

<sup>1</sup>Código de Autenticação Digital: 116822408207664610697-1

<sup>2</sup>Legislações Vigentes: Lei Federal nº 8.935/94, Lei Federal nº 10.406/2002, Medida Provisória nº 2200/2001, Lei Federal nº 13.105/2015, Lei Estadual nº 8.721/2008, Lei Estadual nº 10.132/2013 e Provimento CGJ N° 003/2014.

O referido é verdade, dou fé.

### CHAVE DIGITAL

00005b1d734fd94f057f2d69fe6bc05b8ba07f864dbee67a6a3e80d1d8028dae8c60333c3f0dc2ae775025835f991231b543dc743c42d1578b96973c0fc81c139518dfaa6811174c238799ce9116e74



Presidência da República  
Casa Civil  
Medida Provisória Nº 2.200-2,  
de 24 de agosto de 2001.







**SETIM & TITON LTDA**

**PREGÃO PRESENCIAL Nº 018/2021**

**ANEXO III**

**DECLARAÇÃO DE CUMPRIMENTO DOS REQUISITOS DE HABILITAÇÃO**

**RAZÃO SOCIAL: SETIM & TITON LTDA**

**CNPJ Nº: 20.862.784/0001-74**

**ENDEREÇO: RUA COMENDADOR ROSEIRA, 88 BAIRRO PRADO VELHO CEP-80.215-210 CURITIBA PR FONE: \_**

**MUNICÍPIO: CURITIBA EST. PARANÁ**

O representante legal da empresa, O SRº, LEOCIR SALVINI PORTADOR DO RG. 4.159.736-4 SSP.PR E DO CPF-025.800.089-93 na qualidade de Proponente do procedimento licitatório sob a modalidade de PREGÃO PRESENCIAL Nº 018/2021, instaurado pelo Município de Planalto, declara para fins de direito que a referida empresa cumpre plenamente os requisitos de habilitação exigidos no respectivo edital de licitação.

Por ser a expressão da verdade, firmamos a presente.

CURITIBA, PR. 14 DE ABRIL DE 2021

Assinatura do Representante Legal da Empresa

**LEOCIR SALVINI**

**CONSULTOR DE MERCADO GOVERNAMENTAL**

**CPF-025.800.089-93 R.G-4159.736-4 SSP.PR**

**SETIM & TITON LTDA – M.E**

**CNPJ-20.862.784/0001-74 INS.EST. 90.782.589-23**

**INCR.MUNICIPAL: 700.826-2**

**RUA, COMENDADOR RSEIRA, 88**

**CEP-80.215-210 – BAIRRO PRADO VELHO**

**CURITIBA PR – FONE 041-3296-7677**

**CEL-041-98804-0663- 045-98827-1331**

**EMAIL-leocirsalvini@acspneus.com.br**

**20.862.784/0001-74**

**SETIM & TITON LTDA.**

**Rua Comendador Roseira, 88  
Bairro Prado Velho**

**CEP 80215-210 CURITIBA - PR**





**SETIM & TITON LTDA**

**PREGÃO PRESENCIAL Nº 018/2021**

**ANEXO V**

**DECLARAÇÃO DE OBSERVÂNCIA AO DISPOSTO DO INCISO  
XXXIII DO ARTIGO 7º DA CONSTITUIÇÃO FEDERAL**

**PROPONENTE: SETIM & TITON LTDA**

**CNPJ Nº: 20.862.784/0001-74**

**ENDEREÇO: RUA COMENDADOR ROSEIRA, 88 BAIRRO PRADO  
VELHO CEP- 80.215-210 CURITIBA PR FONE: 041-32967677**

**MUNICÍPIO: CURITIBA EST. PARANÁ**

A proponente abaixo assinada, participante da licitação modalidade de PREGÃO PRESENCIAL Nº 018/2021, por seu representante, abaixo descrito declara, na forma e sob as penas impostas pela Lei nº 8.666/93, de 21 de junho de 1993 e demais legislação pertinente, que, nos termos do § 6º do artigo 27 da Lei nº 6.544, de 22 de novembro de 1989, encontra-se em situação regular perante o Ministério do Trabalho, no que se refere à observância do disposto no inciso XXXIII do artigo 7º da Constituição Federal.

Por ser a expressão da verdade, firmamos a presente.

CURITIBA, PR. 14 DE ABRIL DE 2021

Assinatura do Representante Legal da Empresa

**LEOCIR SALVINI**

**CONSULTOR DE MERCADO GOVERNAMENTAL**

**CPF-025.800.089-93 R.G-4159.736-4 SSP.PR**

**SETIM & TITON LTDA – M.E**

**CNPJ-20.862.784/0001-74 INS.EST. 90.782.589-23**

**INCR.MUNICIPAL: 700.826-2**

**RUA, COMENDADOR RSEIRA, 88**

**CEP-80.215-210 – BAIRRO PRADO VELHO**

**CURITIBA PR – FONE 041-3296-7677**

**CEL-041-98804-0663- 045-98827-1331**

**EMAIL-leocirsalvini@acspneus.com.br**

**20.862.784/0001-74**

**SETIM & TITON LTDA.**

**Rua Comendador Roseira, 88  
Bairro Prado Velho**

**CEP 80215-210 CURITIBA - PR**

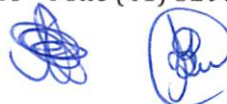



**SETIM & TITON LTDA**

**PREGÃO PRESENCIAL Nº 018/2021**

**ANEXO VII**

**DECLARAÇÃO DE ELABORAÇÃO INDEPENDENTE DE PROPOSTA**

**EU LEOCIR SALVINI PORTADOR DO RG. 4.159.736-4 SSP.PR E DO CPF-025.800.089-93 como representante legal devidamente constituído da EMPRESA, SETIM & TITON LTDA CNPJ-20.862.784/0001-74 SEDIADA NA RUA COMENDADOR ROSEIRA, 88 BAIRRO PRADO VELHO CEP-80.215-210 CURITIBA PR. doravante denominado licitante, para fins do disposto no item 15 do Edital, declara, sob as penas da lei, em especial o art. 299 do Código Penal Brasileiro, que:**

- **A proposta apresentada para participar do Pregão Presencial nº 018/2021 foi elaborada de maneira independente pelo Licitante, e o conteúdo da proposta não foi, no todo ou em parte, direta ou indiretamente, informado, discutido ou recebido de qualquer outro participante potencial ou de fato deste Pregão, por qualquer meio ou por qualquer pessoa;**
- **A intenção de apresentar a proposta elaborada para participar do Pregão Presencial nº 018/2021 não foi informada, discutida ou recebida de qualquer outro participante potencial ou de fato deste Pregão, por qualquer meio ou por qualquer pessoa;**
- **Que não tentou, por qualquer meio ou por qualquer pessoa, influir na decisão de qualquer outro participante potencial ou de fato do Pregão Presencial nº 018/2021 quanto a participar ou não da referida licitação;**
- **Que o conteúdo da proposta apresentada para participar do Pregão Presencial nº 018/2021 não será, no todo ou em parte, direta ou indiretamente, comunicado ou discutido com qualquer outro participante potencial ou de fato deste Pregão antes da adjudicação do objeto da referida licitação;**





## SETIM & TITON LTDA

- Que o conteúdo da proposta apresentada para participar do Pregão Presencial nº 018/2021 não foi, no todo ou em parte, direta ou indiretamente, informado, discutido ou recebido de qualquer integrante do Instituto Nacional do Seguro Social antes da abertura oficial das propostas; e
- Que está plenamente ciente do teor e da extensão desta declaração e que detém plenos poderes e informações para firmá-la.

CURITIBA, PR. 14 DE ABRIL DE 2021

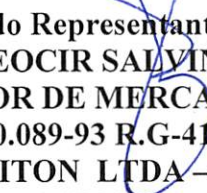
  
Assinatura do Representante Legal da Empresa  
**LEOCIR SALVINI**  
CONSULTOR DE MERCADO GOVERNAMENTAL  
CPF-025.800.089-93 R.G-4159.736-4 SSP.PR  
SETIM & TITON LTDA – M.E  
CNPJ-20.862.784/0001-74 INS.EST. 90.782.589-23  
INCR.MUNICIPAL: 700.826-2  
RUA, COMENDADOR RSEIRA, 88  
CEP-80.215-210 – BAIRRO PRADO VELHO  
CURITIBA PR – FONE 041-3296-7677  
CEL-041-98804-0663- 045-98827-1331  
EMAIL-leocirsalvini@acspneus.com.br

**20.862.784/0001-74**

SETIM & TITON LTDA.

Rua Comendador Roseira, 88  
Bairro Prado Velho

**CEP 80215-210 CURITIBA - PR**



**SETIM & TITON LTDA**

**PREGÃO PRESENCIAL N° 018/2021**

**ANEXO VI**

**Declaração de enquadramento em regime de tributação de Micro Empresa**

**RAZÃO SOCIAL: SETIM & TITON LTDA**

**CNPJ N°: 20.862.784/0001-74**

**ENDEREÇO, RUA COMENDADOR ROSEIRA, 88 BAIRRO PRADO VELHO CEP-80.215-210 CURITIBA PR. FONE: 041-32967677**

**O representante legal da empresa SETIM & TITON LTDA CNPJ-20.862.784/0001-74 ABAIXO ASSINADO na qualidade de Proponente do procedimento licitatório sob a modalidade de PREGÃO PRESENCIAL N° 018/2021, instaurado pelo Município de Planalto, declara para todos os fins de direito que estamos sob o regime de Microempresa, para efeito do disposto na Lei Complementar 123, de 14 de dezembro de 2006 LC 147/2014.**

**Por ser a expressão da verdade, firmamos a presente.**

**CURITIBA, PR. 14 DE ABRIL DE 2021**

**Assinatura do Representante Legal da Empresa**

**LEOCIR SALVINI**

**CONSULTOR DE MERCADO GOVERNAMENTAL**

**CPF-025.800.089-93 R.G-4159.736-4 SSP.PR**

**SETIM & TITON LTDA – M.E**

**CNPJ-20.862.784/0001-74 INS.EST. 90.782.589-23**

**INCR.MUNICIPAL: 700.826-2**

**RUA, COMENDADOR RSEIRA, 88**

**CEP-80.215-210 – BAIRRO PRADO VELHO**

**CURITIBA PR – FONE 041-3296-7677**

**CEL-041-98804-0663- 045-98827-1331**

**EMAIL-leocirsalvini@acspneus.com.br**

**20.862.784/0001-74**

**SETIM & TITON LTDA.**

**Rua Comendador Roseira, 88  
Bairro Prado Velho**

**CEP 80215-210 CURITIBA - PR**

**Rua Comendador Roseira, 88 - Bairro Bom Retiro - Cep 80215-210 - Fone (41) 3296-7677  
Curitiba-Pr**



# REALCONT LTDA

Rua: Major Vicente de Castro nº 1334 – Fanny – Cep: 81.030-020  
Fone/Fax : 041 – 3023-6645  
CNPJ: 01.091.513/0001-18  
CURITIBA / PR

## DECLARAÇÃO DE ME/EPP :

Eu James Henrique Lenerneier, Contador , CRC nº 36.778/O-PR., representante do escritório REALCONT LTDA, sito a rua Major Vicente de Castro, nº 1334 - Fanny, responsável pela escrita fiscal da empresa SETIM & TITON LTDA, inscrita no CNPJ sob nº 20.862.784/0001-74, situado Rua Comendador Roseira, nº 88 – Prado Velho, Curitiba - Pr., CEP: 80.215-210, vem através desta **DECLARAR**, que a empresa acima citada se encontra enquadra na situação de Microempresa e que o valor da receita bruta anual da sociedade, não excedeu no exercício anterior o limite fixado no inciso I do art. 3º da Lei Complementar nº.123/2006, observado o disposto no § 2º do mesmo artigo, a sociedade não se enquadra em qualquer das hipóteses de exclusão relacionadas no § 4º do art. 3º da mesma Lei.

Validade desta declaração até 31/12/2021.

Sem mais para o momento dato e assino em conformidade.

Curitiba, 22 de Janeiro de 2021.

MARILENE VARCHAKI  
Escritora

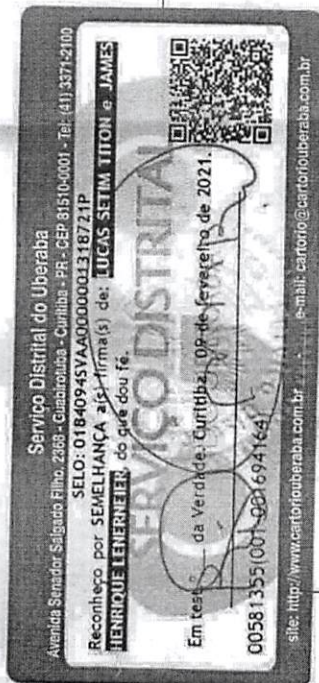

  
LUCAS SETIM TITON

  
James Henrique Lenerneier  
Contador Responsável  
CRC: 36.778/O-PR

James Henrique Lenerneier  
CRC: 36.778-O-5/PR  
CPF: 541.627.939-72

REPÚBLICA FEDERATIVA DO BRASIL  
ESTADO DA PARAÍBA  
CARTÓRIO AZEVEDO BASTOS  
FUNDADO EM 1888

PRIMEIRO REGISTRO CIVIL DE NASCIMENTO E ÓBITOS E PRIVATIVO DE CASAMENTOS, INTERDIÇÕES E TUTELAS DA COMARCA DE JOÃO PESSOA

Av. Epitácio Pessoa, 1145 Bairro dos Estados 58030-00, João Pessoa PB  
Tel.: (83) 3244-5404 / Fax: (83) 3244-5484  
<http://www.azevedobastos.not.br>  
E-mail: [cartorio@azevedobastos.not.br](mailto:cartorio@azevedobastos.not.br)



## DECLARAÇÃO DE SERVIÇO DE AUTENTICAÇÃO DIGITAL

O Bel. Válber Azevêdo de Miranda Cavalcanti, Oficial do Primeiro Registro Civil de Nascimentos e Óbitos e Privativo de Casamentos, Interdições e Tutelas com atribuição de autenticar e reconhecer firmas da Comarca de João Pessoa Capital do Estado da Paraíba, em virtude de Lei, etc...

DECLARO ainda que, para garantir transparência e segurança jurídica de todos os atos oriundos da atividade Notarial e Registral no Estado da Paraíba, foi instituído pela Lei Nº 10.132, de 06 de novembro de 2013, a aplicação obrigatória de um Selo Digital de Fiscalização Extrajudicial em todos os atos de notas e registro, composto de um código único (por exemplo: Selo Digital: ABC12345-X1X2) e dessa forma, cada autenticação processada pela nossa Serventia pode ser verificada e confirmada tantas vezes quanto for necessário através do site do Tribunal de Justiça do Estado da Paraíba, endereço <https://corregedoria.tjpb.jus.br/selo-digital/>.

A autenticação digital do documento faz prova de que, na data e hora em que ela foi realizada, a empresa SETIM & TITON LTDA tinha posse de um documento com as mesmas características que foram reproduzidas na cópia autenticada, sendo da empresa SETIM & TITON LTDA a responsabilidade, única e exclusiva, pela idoneidade do documento apresentado a este Cartório.

Nesse sentido, declaro que a SETIM & TITON LTDA assumiu, nos termos do artigo 8º, §1º, do Decreto nº 10.278/2020, que regulamentou o artigo 3º, inciso X, da Lei Federal nº 13.874/2019 e o artigo 2º-A da Lei Federal 12.682/2012, a responsabilidade pelo processo de digitalização dos documentos físicos, garantindo perante este Cartório e terceiros, a sua autoria e integridade.

De acordo com o disposto no artigo 2º-A, §7º, da Lei Federal nº 12.682/2012, o documento em anexo, identificado individualmente em cada Código de Autenticação Digital<sup>1</sup> ou na referida sequência, poderá ser reproduzido em papel ou em qualquer outro meio físico.

Esta DECLARAÇÃO foi emitida em 17/02/2021 17:15:47 (hora local) através do sistema de autenticação digital do Cartório Azevedo Bastos, de acordo com o Art. 1º, 10º e seus §§ 1º e 2º da MP 2200/2001, como também, o documento eletrônico autenticado contendo o Certificado Digital do titular do Cartório Azevedo Bastos, poderá ser solicitado diretamente a empresa SETIM & TITON LTDA ou ao Cartório pelo endereço de e-mail [autentica@azevedobastos.not.br](mailto:autentica@azevedobastos.not.br) Para informações mais detalhadas deste ato, acesse o site <https://autdigital.azevedobastos.not.br> e informe o Código de Autenticação Digital

Esta Declaração é válida por tempo indeterminado e está disponível para consulta em nosso site.

<sup>1</sup>Código de Autenticação Digital: 116820902217230777072-1

<sup>2</sup>Legislações Vigentes: Lei Federal nº 8.935/94, Lei Federal nº 10.406/2002, Medida Provisória nº 2200/2001, Lei Federal nº 13.105/2015, Lei Estadual nº 8.721/2008, Lei Estadual nº 10.132/2013, Provimento CGJ Nº 003/2014 e Provimento CNJ Nº 100/2020.

O referido é verdade, dou fé.

### CHAVE DIGITAL

00005b1d734fd94f057f2d69fe6bc05b4e47a362d47e73834361812d78c255121bd1e77ffa07f523b48502162d9bea2324b751b02b784187912a3dff032b8739518dfaa68111174c238799ce9116e74



Presidência da República  
Casa Civil  
Medida Provisória Nº 2.200-2,  
de 24 de agosto de 2001.







## CERTIDÃO SIMPLIFICADA

### Sistema Nacional de Registro de Empresas Mercantis - SINREM

Certificamos que as informações abaixo constam dos documentos arquivados nesta Junta Comercial e são vigentes na data da sua expedição.

<b>Nome Empresarial:</b> SETIM & TITON LTDA		<b>Protocolo:</b> PRC2106002356			
<b>Natureza Jurídica:</b> Sociedade Empresária Limitada					
<b>NIRE (Sede)</b> 41207916831	<b>CNPJ</b> 20.862.784/0001-74	<b>Data de Ato Constitutivo</b> 07/08/2014	<b>Início de Atividade</b> 07/08/2014		
<b>Endereço Completo</b> Rua COMENDADOR ROSEIRA, Nº 88, PRADO VELHO - Curitiba/PR - CEP 80215-210					
<b>Objeto Social</b> COMERCIO A VAREJO DE PNEUMÁTICOS E CÂMARAS-DE-AER , COMERCIO A VAREJO DE PEÇAS E ACESSÓRIOS NOVOS PARA VEÍCULOS AUTOMOTORES E COMERCIO ATACADISTA DE MAQUINAS , APARELHOS E EQUIPAMENTOS PARA USO AGROPECUÁRIO; PARTE E PEÇAS.					
<b>Capital Social</b> R\$ 80.000,00 (oitenta mil reais) <b>Capital Integralizado</b> R\$ 80.000,00 (oitenta mil reais)		<b>Porte</b> ME (Microempresa)	<b>Prazo de Duração</b> Indeterminado		
<b>Dados do Sócio</b>					
<b>Nome</b> ANTONIO CAETANO SETIM	<b>CPF/CNPJ</b> 005.902.319-87	<b>Participação no capital</b> R\$ 8.000,00	<b>Espécie de sócio</b> Sócio	<b>Administrador</b> N	<b>Término do mandato</b>
<b>Nome</b> LUCAS SETIM TITON	<b>CPF/CNPJ</b> 071.525.889-37	<b>Participação no capital</b> R\$ 72.000,00	<b>Espécie de sócio</b> Sócio	<b>Administrador</b> S	<b>Término do mandato</b>
<b>Dados do Administrador</b>					
<b>Nome</b> LUCAS SETIM TITON	<b>CPF</b> 071.525.889-37	<b>Término do mandato</b>			
<b>Último Arquivamento</b>			<b>Situação</b>		
<b>Data</b> 14/05/2018	<b>Número</b> 20182250725	<b>Ato/eventos</b> 002 / 051 - CONSOLIDAÇÃO DE CONTRATO/ESTATUTO	<b>ATIVA</b> <b>Status</b> SEM STATUS		

Esta certidão foi emitida automaticamente em 16/03/2021, às 08:48:48 (horário de Brasília).  
Se impressa, verificar sua autenticidade no <https://www.empresafacil.pr.gov.br>, com o código APVMDHUV.



PRC2106002356

LEANDRO MARCOS RAYSEL BISCAIA  
Secretário Geral

# PROPOSTA DE FORNECIMENTO DE PRODUTOS / SERVIÇOS

**PJ:** 13.835.750/0001-25 **Fornecedor:** A. L. STACZEWSKI E FILHO LTDA - ME POLACO PNEUS

**Endereço:** AV BRASIL 970 ESCRITORIO - Centro - Capanema/PR - CEP 85760-000

**Descrição Estadual:** 90562359-11

**Contador:** Edo Blume

**CPF:** 368.890.919-49

**Endereço representante:** RUA LUIZ GERALDO HOLLEN 799 CASA - CENTRO - Capanema/PR - CEP 85760-000

**E-mail representante:** DOUGLAS@WLN.COM.BR

**Banco:** 756 - BANCOOB

**Agência:** 4342-7 - Sicoob - Francisco Beltrão/PR

**Conta:** 17020-8

**Fornecedor enquadrado como microempresa ou empresa de pequeno porte (para obter os benefícios da lei complementar nº 123/2006).**

**E-mail:** douglas@wln.com.br

**Telefone:** 4635521378

**Fax:**

**Telefone contador:** 4635521288

**RG:** 22653318

**Telefone representante:** 46999128483

**Data de abertura:** 01/01/2020

Nº Item	Descrição do Produto / Serviço	Qtde.	Unid.	Preço Máximo	Marca	Modelo	Preço Unitário	Preço Total
001	Câmara de ar, nova, 7.50-16	10,00	UN	103,00	LEFORT		90,00	900,00
002	Câmara de ar, nova, 900-20	20,00	UN	157,50	MAGGION		135,00	2.700,00
003	Câmara de ar, nova, 1000-20	40,00	UN	182,50	MAGGION		155,00	6.200,00
004	Câmara de ar, nova, 12,5/80-18	10,00	UN	180,00	LEFORT		165,00	1.650,00
005	Câmara de ar, nova, 17,5-25	10,00	UN	387,66	LEFORT		330,00	3.300,00
006	Câmara de ar, nova, 900-16	5,00	UN	135,00	LEFORT		115,00	575,00
007	Câmara de ar, nova, Km24	30,00	UN	340,00	LEFORT		315,00	9.450,00

**Lote : 002 Lote 002**

Nº Item	Descrição do Produto / Serviço	Qtde.	Unid.	Preço Máximo	Marca	Modelo	Preço Unitário	Preço Total
001	Pneu novo, radial uso rodoviário, 165/70R13 certificado / aprovado pelo Inmetro (Instituto Nacional de Metrologia, Normalização e Qualidade Industrial), selo do Inmetro (selo de identificação da conformidade aposto durante a vulcanização do pneu), Etiqueta Nacional de Conservação de Energia - ENCE a ser apostada na forma adesiva (portaria INMETRO Nº 544/ 2012) conforme critérios de aceitação das normas ISO 28580, ISO 23671, ISO 15222 e ISO 10844 com os seguintes níveis de desempenho: Eficiência de consumo associada a resistência ao rolamento do pneu máximo: F, Segurança associada à aderência do pneu em piso molhado máximo: E, Nivel de Ruído externo máximo: 72 dB, Índice de carga/velocidade mínimo 79T, Referência Goodyear Assurance, Michelin Energy ou Pirelli Cinturato P1, (Pneu novo, não remanufaturado, não recauchutado e não remoldado).	12,00	UN	321,66	GOODYEAR		300,00	3.600,00

002	Pneu novo, radial uso rodoviário, 175/70R13 certificado / aprovado pelo Inmetro (Instituto Nacional de Metrologia, Normalização e Qualidade Industrial), Selo do Inmetro (selo de identificação da conformidade aposto durante a vulcanização do pneu), Etiqueta Nacional de Conservação de Energia - ENCE a ser apostada na forma adesiva (portaria INMETRO Nº 544/ 2012) conforme critérios de aceitação das normas ISO 28580, ISO 23671, ISO 15222 e ISO 10844 com os seguintes níveis de desempenho: Eficiência de consumo associada à resistência ao rolamento do pneu máximo: F, Segurança associada a aderência do pneu em piso molhado: E, Nivel de ruído associado ao nível de ruído externo máximo: 74dB, Índice de carga/velocidade mínimo 82T, Referência Goodyear Assurance, Michelin Energy ou Pirelli Cinturato P1, (Pneu novo, não remanufaturado, não recauchutado e não remoldado).	32,00	UN	330,00	GOODYEAR	KELLY EDGE TOURING	305,00	9.760,00
-----	---	-------	----	--------	----------	--------------------	--------	----------

13.835.750/0001-25

A. L. STACZEWSKI  
FILHO LTDA.



81100-000 - СВЯНІЕМУ - БУ  
УЛ. БІЛЫЦАЎ 310 - СЕНТРА

БІЛНУ ГІДН  
А. П. СТАСІЕМСКІЕ

13.882.12010001-52

Pregão 18/2021

**PROPOSTA DE FORNECIMENTO DE PRODUTOS / SERVIÇOS**

**CNPJ:** 13.835.750/0001-25 **Fornecedor :** A. L. STACZEWSKI E FILHO LTDA - ME POLACO PNEUS

**E-mail:** douglas@wln.com.br

**Endereço :** AV BRASIL 970 ESCRITORIO - Centro - Capanema/PR - CEP 85760-000

**Telefone:** 4635521378

**Fax:**

**Celular:** 4699128483

**Inscrição Estadual:** 90562359-11

**Contador:** Edo Blume

**Telefone contador:** 4635521288

**Representante:** ALVINA LOPES STACZEWSKI

**CPF:** 368.890.919-49

**RG:** 22653318

**Endereço representante:** RUA LUIZ GERALDO HOLLEN 799 CASA - CENTRO - Capanema/PR - CEP 85760-000

**Telefone representante:** 46999128483

**E-mail representante:** DOUGLAS@WLN.COM.BR

**Banco:** 756 - BANCOOB

**Agência:** 4342-7 - Sicoob - Francisco Beltrão/PR

**Conta:** 17020-8

**Data de abertura:** 01/01/2020

**Fornecedor enquadrado como microempresa ou empresa de pequeno porte (para obter os benefícios da lei complementar nº 123/2006).**

**Lote :** 002 Lote 002

Nº Item	Descrição do Produto / Serviço	Qtde.	Unid.	Preço Máximo	Marca	Modelo	Preço Unitário	Preço Total
	Estão dispensados da etiquetagem aqueles dispensados conforme anexo da Portaria do INMETRO N° 544/2012.							
003	Pneu novo, radial uso rodoviário, 175/70R14 certificado / aprovado pelo Inmetro (Instituto Nacional de Metrologia, Normalização e Qualidade Industrial), Selo do Inmetro (selo de identificação da conformidade apostado durante a vulcanização do pneu), Etiqueta Nacional de Conservação de Energia - ENCE a ser apostada de forma adesiva (portaria INMETRO N°544/ 2012) conforme critérios de aceitação das normas ISO 28580, ISO 23671, ISO15222 e ISO 10844 com os seguintes níveis de desempenho: Eficiência de consumo associada à resistência ao rolamento do pneu máximo : E, Segurança associada à aderência do pneu em piso molhado máximo: E, Nível de ruído associado ao nível de ruído externo máximo: 72 dB, Índice de carga/velocidade mínimo 88T, Referência Goodyear Assurance, Michelin Energy ou Firestone F700, (pneu, novo, não remanufaturado, não recauchutado e não remoldado). Estão dispensados da etiquetagem aqueles dispensados conforme anexo da Portaria do INMETRO N° 544/2012.	48,00	UN	411,66	GOODYEAR	ASSURANCE	380,00	18.240,00
004	Pneu novo, radial uso rodoviário, 185/70R14 certificado / aprovado pelo Inmetro (Instituto Nacional de Metrologia, Normalização e Qualidade Industrial), Selo do Inmetro (selo de identificação da conformidade apostado durante a vulcanização do pneu), Etiqueta Nacional de Conservação de Energia - ENCE a ser apostada de forma adesiva (portaria INMETRO N°544/ 2012) conforme critérios de aceitação das normas ISO 28580, ISO 23671, ISO 15222 e ISO 10844 com os seguintes níveis de desempenho: Eficiência de consumo associada à resistência ao rolamento do pneu máximo: F, Segurança associada à aderência do pneu em piso molhado máximo: E, Nível de ruído associado ou nível de ruído externo: 74dB, Índice de carga/velocidade mínimo 86T, Referência Goodyear Assurance, Pirelli P400 ou Firestone F600, (Pneu novo, não remanufaturado, não recauchutado e não remoldado). Estão dispensados da etiquetagem aqueles dispensados conforme anexo da Portaria do INMETRO N° 544/2012.	32,00	UN	320,00	KAMA	BREZE	298,00	9.536,00
005	Pneu novo, radial uso rodoviário, 195/65R15 certificado / aprovado pelo Inmetro (Instituto Nacional de Metrologia, Normalização e Qualidade Industrial), Selo do Inmetro (selo de identificação da conformidade apostado durante a vulcanização do pneu), Etiqueta Nacional de Conservação de Energia - ENCE a ser apostada de forma adesiva (portaria INMETRO N°544/ 2012) conforme critérios de aceitação das normas ISO 28580, ISO 23671, ISO 15222 e ISO 10844 com os seguintes níveis de desempenho: Eficiência de consumo associada à resistência ao rolamento do pneu máximo: E, Segurança associada à aderência do pneu em piso molhado máximo: E, Nível de ruído associado ou nível	32,00	UN	465,00	CONFORSER			

CF-510  
13.835.750/0001-25

12.640,00

A. L. STACZEWSKI E FILHO LTDA.

AV. BRASIL, 970 - CENTRO

85760-000 - CAPANEMA - PR

13/04/2021 18:17:41

263





Pregão 18/2021

**PROPOSTA DE FORNECIMENTO DE PRODUTOS / SERVIÇOS**

CNPJ: 13.835.750/0001-25 Fornecedor : A. L. STACZEWSKI E FILHO LTDA - ME POLACO PNEUS

E-mail: douglas@wln.com.br

Endereço : AV BRASIL 970 ESCRITORIO - Centro - Capanema/PR - CEP 85760-000

Telefone: 4635521378

Fax:

Celular: 4699128483

Inscrição Estadual: 90562359-11

Contador: Eldo Blume

Telefone contador: 4635521288

Representante: ALVINA LOPES STACZEWSKI

CPF: 368.890.919-49

RG: 22653318

Endereço representante: RUA LUIZ GERALDO HOLLEN 799 CASA - CENTRO - Capanema/PR - CEP 85760-000

Telefone representante: 46999128483

E-mail representante: DOUGLAS@WLN.COM.BR

Banco: 756 - BANCOOB

Agência: 4342-7 - Sicoob - Francisco Beltrão/PR

Conta: 17020-8

Data de abertura: 01/01/2020

Fornecedor enquadrado como microempresa ou empresa de pequeno porte (para obter os benefícios da lei complementar nº 123/2006).

Lote : 002 Lote 002

Nº Item	Descrição do Produto / Serviço	Qtde.	Unid.	Preço Máximo	Marca	Modelo	Preço Unitário	Preço Total
	de ruído externo máximo: 74dB, Índice de carga/velocidade mínimo 91H, Referência Goodyear Efficient Grip, Pirelli P400 ou Firestone F600, (Pneu novo, não remanufaturado, não recauchutado e não remoldado). Estão dispensados da etiquetagem aqueles dispensados conforme anexo da Portaria do INMETRO N° 544/2012.							
006	Pneu novo, radial uso rodoviário, 235/75R15 certificado / aprovado pelo Inmetro (Instituto Nacional de Metrologia, Normalização e Qualidade Industrial), Selo do Inmetro (selo de identificação conformidade apostado durante a vulcanização do pneu), Etiqueta Nacional de Conservação de Energia - ENCE a ser aposta de forma adesiva (portaria INMETRO N°544/ 2012) conforme critérios de aceitação das normas ISO 28580, ISO 23671, ISO15222 e ISO 10844 com os seguintes níveis de desempenho: Eficiência de consumo associada à resistência ao rolamento do pneu máximo: E, Segurança associada à aderência do pneu em piso molhado máximo: E, Nível de ruídos associado ao nível de ruído externo máximo: 74 dB, Índice de carga/velocidade mínima 116R. Referência Goodyear Direction, Pirelli Scorpion ou Michelin Ltx Force, (Pneu novo, não remanufaturado, não recauchutado e não remoldado). Estão dispensados da etiquetagem aqueles dispensados conforme anexo da Portaria do INMETRO N° 544/2012.	4,00	UN	745,00	CONFORSER	CF 1000	710,00	2.840,00
007	Pneu novo, radial uso rodoviário, 225/75R16 certificado / aprovado pelo Inmetro (Instituto Nacional de Metrologia, Normalização e Qualidade Industrial), Selo do Inmetro (selo de identificação conformidade apostado durante a vulcanização do pneu), Etiqueta Nacional de Conservação de Energia - ENCE a ser aposta de forma adesiva (portaria INMETRO N°544/ 2012) conforme critérios de aceitação das normas ISO 28580, ISO 23671, ISO15222 e ISO 10844 com os seguintes níveis de desempenho: Eficiência de consumo associada à resistência ao rolamento do pneu máximo: E, Segurança associada à aderência do pneu em piso molhado máximo: C, Nível de ruídos associado ao nível de ruído externo máximo: 73 dB, Índice de carga/velocidade mínima 116R. Referência Goodyear G32, Pirelli Chrono ou Michelin Agilis, (Pneu novo, não remanufaturado, não recauchutado e não remoldado). Estão dispensados da etiquetagem aqueles dispensados conforme anexo da Portaria do INMETRO N° 544/2012.	12,00	UN	871,66	PIRELLI	CHRONO	835,00	10.020,00

13.835.750/0001-25

A. L. STACZEWSKI E  
FILHO LTDA.

AV. BRASIL, 970 - CENTRO

85760-000 - CAPANEMA PR

13/04/2021 18:17:41

964



82160-000 - САРМАНА  
WA БҲҲИГ 010 - СЕЙНО  
95

Э ИИШЭСЭТЭГЭ Г. А  
АДИ ОНГИГ

ЭС-10001037.338.37

**PROPOSTA DE FORNECIMENTO DE PRODUTOS / SERVIÇOS**

CNPJ: 13.835.750/0001-25 Fornecedor: A. L. STACZEWSKI E FILHO LTDA - ME POLACO PNEUS  
 Endereço: AV BRASIL 970 ESCRITORIO - Centro - Capanema/PR - CEP 85760-000  
 Inscrição Estadual: 90562359-11

E-mail: douglas@wln.com.br  
 Telefone: 4635521378 Fax:

Celular: 4699128483  
 Telefone contador: 4635521288

Representante: ALVINA LOPES STACZEWSKI RG: 22653318

CPF: 368.890.919-49

Telefone representante: 46999128483

Endereço representante: RUA LUIZ GERALDO HOLLEN 799 CASA - CENTRO - Capanema/PR - CEP 85760-000

E-mail representante: DOUGLAS@WLN.COM.BR

Banco: 756 - BANCOOB Agência: 4342-7 - Sicoob - Francisco Beltrão/PR

Conta: 17020-8

Data de abertura: 01/01/2020

Fornecedor enquadrado como microempresa ou empresa de pequeno porte (para obter os benefícios da lei complementar nº 123/2006).

Nº	Item	Descrição do Produto / Serviço	Qtde.	Unid.	Preço Máximo	Marca	Modelo	Preço Unitário	Preço Total
Lote: 002	Lote 002								
PREÇO TOTAL DO LOTE : 66.636,00 TOTAL DA PROPOSTA : 91.411,00									

Validade da proposta: 60 dias

Prazo de entrega: 5 dias

*Alvina L. Staczevski*

A. L. STACZEWSKI E FILHO LTDA - ME POLACO PNEUS  
 CNPJ: 13.835.750/0001-25

13.835.750/0001-25

A. L. STACZEWSKI E FILHO LTDA.

AV. BRASIL, 970 - CENTRO  
 85760-000 - CAPANEMA - PR



AS-100102T.238.37

PIHNO IIDA  
EIKSWAZOATS .J. A

ORITMO .DIE .JISAB8 .VA  
AP . AMBIAAPAC . 000-08738

Pregão 18/2021

PROPOSTA DE FORNECIMENTO DE PRODUTOS / SERVIÇOS

CNPJ: 33.053.628/0001-04 Fornecedor : NILZA MARLI KUSNIEWSKI 91556341920 - ME

E-mail: pedroadones@gmail.com

Endereço : AV RIO GRANDE DO SUL 3633 - SÃO JOSÉ OPERÁRIO - Capanema/PR - CEP 85760-000

Telefone: 4635521239

Fax:

Celular: 46999402028

Inscrição Estadual: ISENTO

Contador: PEDRO ADONES KRUGEL

Telefone contador: 46 35521239

Representante: NILZA MARLI KUSNIEWSKI

CPF: 915.563.419-20

RG: 17R3232589

Endereço representante: AV RIO GRANDE DO SUL 3633 CASA - SÃO JOSÉ OPERÁRIO - Capanema/PR - CEP 85760-000

Telefone representante:

E-mail representante:

Banco: 748 - BANSICREDI

Agência: 738 - - SICREDI CAPANEMA - Capanema/PR

Conta: 60023-0

Data de abertura: 01/02/2020

Lote : 001 Lote 001

Nº Item	Descrição do Produto / Serviço	Qtde.	Unid.	Preço Máximo	Marca	Preço Unitário	Preço Total
001	Câmara de ar, nova, 7.50-16	10,00	UN	103,00	LE FORT	97,84	978,40
002	Câmara de ar, nova, 900-20	20,00	UN	157,50	LE FORT	149,63	2.992,60
003	Câmara de ar, nova, 1000-20	40,00	UN	182,50	LE FORT	173,38	6.935,20
004	Câmara de ar, nova, 12,5/80-18	10,00	UN	180,00	LE FORT	171,00	1.710,00
005	Câmara de ar, nova, 17.5-25	10,00	UN	387,66	LE FORT	370,00	3.700,00
006	Câmara de ar, nova, 900-16	5,00	UN	135,00	LE FORT	128,25	641,25
007	Câmara de ar, nova, Km24	30,00	UN	340,00	LE FORT	330,00	9.900,00

PREÇO TOTAL DO LOTE : 26.857,45

PREÇO TOTAL DO LOTE : 0,00

TOTAL DA PROPOSTA : 26.857,45

Validade da proposta: 60 dias

Prazo de entrega: 5 dias

*\* Nilza M Kusniewski*

NILZA MARLI KUSNIEWSKI 91556341920 - ME

CNPJ: 33.053.628/0001-04

Pregão 18/2021

**PROPOSTA DE FORNECIMENTO DE PRODUTOS / SERVIÇOS**

CNPJ: 10.864.991/0001-04 Fornecedor : MARCOS VINICIOS PEDROTTI - ME

E-mail: PC03ESCPLANALTO@HOTMAIL.COM

Endereço : AV PAULO BANTLE 430 - CENTRO - Planalto/PR - CEP 85750-000

Telefone: 3555-1342

Fax:

Celular: 88236933

Inscrição Estadual: 9048196117

Contador: ESCRITÓRIO PLANALTO-EDILENE

Telefone contador: 3555-1492

Representante: ELVADIO JOSE PEDROTTI

CPF: 368.878.469-34

RG: 17391542

Endereço representante: AV PAULO BANTLE 430 - CENTRO - Planalto/PR - CEP 85750-000

Telefone representante: 46 999095794

E-mail representante: PEDROTTIPNEUS@HOTMAIL.COM

Banco:

Agência: - - /

Conta: -

Data de abertura:

Lote : 001 Lote 001

Nº Item	Descrição do Produto / Serviço	Qtde.	Unid.	Preço Máximo	Marca	Preço Unitário	Preço Total
001	Câmara de ar, nova, 7.50-16	10,00	UN	103,00	MAGGION	87,59	875,90
002	Câmara de ar, nova, 900-20	20,00	UN	157,50	MAGGION	133,87	2.677,40
003	Câmara de ar, nova, 1000-20	40,00	UN	182,50	MAGGION	155,12	6.204,80
004	Câmara de ar, nova, 12.5/80-18	10,00	UN	180,00	MAGGION	153,00	1.530,00
005	Câmara de ar, nova, 17.5-25	10,00	UN	387,66	MAGGION	329,51	3.295,10
006	Câmara de ar, nova, 900-16	5,00	UN	135,00	MAGGION	114,75	573,75
007	Câmara de ar, nova, Km24	30,00	UN	340,00	MAGGION	285,60	8.568,00
<b>PREÇO TOTAL DO LOTE :</b>							<b>23.724,95</b>

Lote : 002 Lote 002

Nº Item	Descrição do Produto / Serviço	Qtde.	Unid.	Preço Máximo	Marca	Preço Unitário	Preço Total
001	Pneu novo, radial uso rodoviário, 165/70R13 certificado / aprovado pelo Inmetro (Instituto Nacional de Metrologia, Normalização e Qualidade Industrial), selo do Inmetro (selo de identificação da conformidade aposto durante a vulcanização do pneu). Etiqueta Nacional de Conservação de Energia - ENCE a ser aposta de forma adesiva (portaria INMETRO N° 544/ 2012) conforme critérios de aceitação das normas ISO 28580, ISO 23671, ISO 15222 e ISO 10844 com os seguintes níveis de desempenho: Eficiência de consumo associada a resistência ao rolamento do pneu máximo: F, Segurança associada à aderência do pneu em piso molhado máximo: E, Nível de Ruído externo máximo: 72 dB, Índice de carga/velocidade mínimo 79T, Referência Goodyear Assurance, Michelin Energy ou Pirelli Cinturato P1. (Pneu novo, não remanufaturado, não recauchutado e não remoldado). Estão dispensados da etiquetagem aqueles dispensados conforme anexo da Portaria do INMETRO N° 544/2012.	12,00	UN	321,66	MICHELIN	289,49	3.473,88
002	Pneu novo, radial uso rodoviário, 175/70R13 certificado / aprovado pelo Inmetro (Instituto Nacional de Metrologia, Normalização e Qualidade Industrial), Selo do Inmetro (selo de identificação da conformidade aposto durante a vulcanização do pneu). Etiqueta Nacional de Conservação de Energia - ENCE a ser aposta de forma adesiva (portaria INMETRO N° 544/ 2012) conforme critérios de aceitação das normas ISO 28580, ISO 23671, ISO 15222 e ISO 10844 com os seguintes níveis de desempenho: Eficiência de consumo associada à resistência ao rolamento do pneu máximo: F, Segurança associada a aderência do pneu em piso molhado: E, Nível de ruído associado ao nível de ruído externo máximo: 74dB, Índice de carga/velocidade mínimo 82T, Referência Goodyear Assurance, Michelin Energy ou Pirelli Cinturato P1. (Pneu novo, não remanufaturado, não recauchutado e não remoldado). Estão dispensados da etiquetagem aqueles dispensados conforme anexo da Portaria do INMETRO N° 544/2012.	32,00	UN	330,00	GOODYEAR	268,31	8.585,92





**PROPOSTA DE FORNECIMENTO DE PRODUTOS / SERVIÇOS**

**CNPJ:** 13.835.750/0001-25 **Fornecedor :** A. L. STACZEWSKI E FILHO LTDA - ME POLACO PNEUS

**Endereço :** AV BRASIL 970 ESCRITORIO - Centro - Capanema/PR - CEP 85760-000

**E-mail:** douglas@wln.com.br

**Inscrição Estadual:** 90562359-11

**Contador:** Eldo Blume

**Telefone:** 4635521378

**Fax:**

**Celular:** 4699128483

**Representante:** ALVINA LOPES STACZEWSKI

**CPF:** 368.890.919-49

**RG:** 22653318

**Telefone contador:** 4635521288

**Endereço representante:** RUA LUIZ GERALDO HOLLEN 799 CASA - CENTRO - Capanema/PR - CEP 85760-000

**E-mail representante:** DOUGLAS@WLN.COM.BR

**Telefone representante:** 46999128483

**Banco:** 756 - BANCOOB

**Agência:** 4342-7 - Sicoob - Francisco Beltrão/PR

**Conta:** 17020-8

**Data de abertura:** 01/01/2020

**Fornecedor enquadrado como microempresa ou empresa de pequeno porte (para obter os benefícios da lei complementar nº 123/2006).**

**Lote :** 002 Lote 002

Nº Item	Descrição do Produto / Serviço	Qtde.	Unid.	Preço Máximo	Marca	Modelo	Preço Unitário	Preço Total
	Estão dispensados da etiquetagem aqueles dispensados conforme anexo da Portaria do INMETRO N° 544/2012.							
003	Pneu novo, radial uso rodoviário, 175/70R14 certificado / aprovado pelo Inmetro (Instituto Nacional de Metrologia, Normalização e Qualidade Industrial), Selo do Inmetro (selo de identificação da conformidade aposto durante a vulcanização do pneu), Etiqueta Nacional de Conservação de Energia - ENCE a ser aposta de forma adesiva (portaria INMETRO N° 544/ 2012) conforme critérios de aceitação das normas ISO 28580, ISO 23671, ISO15222 e ISO 10844 com os seguintes níveis de desempenho: Eficiência de consumo associada à resistência ao rolamento do pneu máximo : E, Segurança associada à aderência do pneu em piso molhado máximo: E, Nível de ruído associado ao nível de ruído externo máximo: 72 dB, Índice de carga/velocidade mínimo 88T, Referência Goodyear Assurance, Michelin Energy ou Firestone F700, (pneu, novo, não remanufaturado, não recauchutado e não remoldado). Estão dispensados da etiquetagem aqueles dispensados conforme anexo da Portaria do INMETRO N° 544/2012.	48,00	UN	411,66	GOODYEAR	ASSURANCE	380,00	18.240,00
004	Pneu novo, radial uso rodoviário, 185/70R14 certificado / aprovado pelo Inmetro (Instituto Nacional de Metrologia, Normalização e Qualidade Industrial), Selo do Inmetro (selo de identificação da conformidade aposto durante a vulcanização do pneu), Etiqueta Nacional de Conservação de Energia - ENCE a ser aposta de forma adesiva (portaria INMETRO N° 544/ 2012) conforme critérios de aceitação das normas ISO 28580, ISO 23671, ISO 15222 e ISO 10844 com os seguintes níveis de desempenho: Eficiência de consumo associada à resistência ao rolamento do pneu máximo: F, Segurança associada à aderência do pneu em piso molhado máximo: E, Nível de ruído associado ou nível de ruído externo: 74dB, Índice de carga/velocidade mínimo 86T, Referência Goodyear Assurance, Pirelli P400 ou Firestone F600, (Pneu novo, não remanufaturado, não recauchutado e não remoldado). Estão dispensados da etiquetagem aqueles dispensados conforme anexo da Portaria do INMETRO N° 544/2012.	32,00	UN	320,00	KAMA	BREZE	298,00	9.536,00
005	Pneu novo, radial uso rodoviário, 195/65R15 certificado / aprovado pelo Inmetro (Instituto Nacional de Metrologia, Normalização e Qualidade Industrial), Selo do Inmetro (selo de identificação da conformidade aposto durante a vulcanização do pneu), Etiqueta Nacional de Conservação de Energia - ENCE a ser aposta de forma adesiva (portaria INMETRO N° 544/ 2012) conforme critérios de aceitação das normas ISO 28580, ISO 23671, ISO 15222 e ISO 10844 com os seguintes níveis de desempenho: Eficiência de consumo associada à resistência ao rolamento do pneu máximo: E, Segurança associada à aderência do pneu em piso molhado máximo: E, Nível de ruído associado ou nível	32,00	UN	465,00	CONFORSER		395,00	12.640,00

CF-510  
13.835.750/0001-25

A. L. STACZEWSKI E FILHO LTDA.

AV. BRASIL, 970 - CENTRO

85760-000 - CAPANEMA - PR

13/04/2021 18:17:41

263





**PROPOSTA DE FORNECIMENTO DE PRODUTOS / SERVIÇOS**

**CNPJ:** 13.835.750/0001-25 **Fornecedor:** A. L. STACZEWSKI E FILHO LTDA - ME POLACO PNEUS  
**Endereço:** AV BRASIL 970 ESCRITORIO - Centro - Capanema/PR - CEP 85760-000  
**Inscrição Estadual:** 90562359-11

**E-mail:** douglas@w.ln.com.br

**Telefone:** 4635521378

**Celular:** 4699128483

**Fax:**

**Contador:** Edo Blume

**Telefone contador:** 4635521288

**RG:** 22653318

**CPF:** 368.890.919-49

**Endereço representante:** RUA LUIZ GERALDO HOLLEN 799 CASA - CENTRO - Capanema/PR - CEP 85760-000

**Telefone representante:** 46999128483

**E-mail representante:** DOUGLAS@WLN.COMBR

**Banco:** 756 - BANCOOB

**Agência:** 4342-7 - Sicoob - Francisco Beltrão/PR

**Conta:** 17020-8

**Data de abertura:** 01/01/2020

**Fornecedor enquadrado como microempresa ou empresa de pequeno porte (para obter os benefícios da lei complementar nº 123/2006).**

Nº	Lote	Descrição do Produto / Serviço	Qtde.	Unid.	Preço Máximo	Marca	Modelo	Preço Unitário	Preço Total
----	------	--------------------------------	-------	-------	--------------	-------	--------	----------------	-------------

de ruído externo máximo: 74dB, índice de carga/velocidade mínimo 91H, Referência Goodyear Efficient Grip, Pirelli P400 ou Firestone F600, (Pneu novo, não remanufaturado, não recauchutado e não remoldado).

Estão dispensados da etiquetagem aqueles dispensados conforme anexo da Portaria do INMETRO Nº 544/2012.

006		Pneu novo, radial uso rodoviário, 235/75R15 certificado / aprovado pelo Inmetro (Instituto Nacional de Metrologia, Normalização e Qualidade Industrial), Selo do Inmetro (selo de identificação conformidade apostado durante a vulcanização do pneu), Etiqueta Nacional de Conservação de Energia - ENCE a ser aposta de forma adesiva (portaria INMETRO Nº 544/ 2012) conforme critérios de aceitação das normas ISO 28580, ISO 23671, ISO15222 e ISO 10844 com os seguintes níveis de desempenho: Eficiência de consumo associada à resistência ao rolamento do pneu máximo: E, Segurança associada à aderência do pneu em piso molhado máximo: E, Nivel de ruídos associado ao nível de ruído externo máximo: 74 dB, Índice de carga/velocidade mínima 116R, Referência Goodyear Direction, Pirelli Scorpion ou Michelin Lix Force, (Pneu novo, não remanufaturado, não recauchutado e não remoldado).	4,00	UN	745,00	CONFORSER	CF 1000	710,00	2.840,00
-----	--	--	------	----	--------	-----------	---------	--------	----------

007		Pneu novo, radial uso rodoviário, 225/75R16 certificado / aprovado pelo Inmetro (Instituto Nacional de Metrologia, Normalização e Qualidade Industrial), Selo do Inmetro (selo de identificação conformidade apostado durante a vulcanização do pneu), Etiqueta Nacional de Conservação de Energia - ENCE a ser aposta de forma adesiva (portaria INMETRO Nº 544/ 2012) conforme critérios de aceitação das normas ISO 28580, ISO 23671, ISO15222 e ISO 10844 com os seguintes níveis de desempenho: Eficiência de consumo associada à resistência ao rolamento do pneu máximo: E, Segurança associada à aderência do pneu em piso molhado máximo: C, Nivel de ruídos associado ao nível de ruído externo máximo: 73 dB, Índice de carga/velocidade mínima 116R, Referência Goodyear G32, Pirelli Chrono ou Michelin Agilis, (Pneu novo, não remanufaturado, não recauchutado e não remoldado).	12,00	UN	871,66	PIRELLI	CHRONO	835,00	10.020,00
-----	--	---	-------	----	--------	---------	--------	--------	-----------

Estão dispensados da etiquetagem aqueles dispensados conforme anexo da Portaria do INMETRO Nº 544/2012.

13.835.750/0001-25

A. L. STACZEWSKI E FILHO LTDA.

264

Pregão 18/2021

**PROPOSTA DE FORNECIMENTO DE PRODUTOS / SERVIÇOS**

CNPJ: 13.835.750/0001-25 Fornecedor : A. L. STACZEWSKI E FILHO LTDA - ME POLACO PNEUS

E-mail: douglas@wln.com.br

Endereço : AV BRASIL 970 ESCRITORIO - Centro - Capanema/PR - CEP 85760-000

Telefone: 4635521378

Fax:

Celular: 4699128483

Inscrição Estadual: 90562359-11

Contador: Edo Blume

Telefone contador: 4635521288

Representante: ALVINA LOPES STACZEWSKI

CPF: 368.890.919-49

RG: 22653318

Endereço representante: RUA LUIZ GERALDO HOLLEN 799 CASA - CENTRO - Capanema/PR - CEP 85760-000

Telefone representante: 46999128483

E-mail representante: DOUGLAS@WLN.COM.BR

Banco: 756 - BANCOOB

Agência: 4342-7 - Sicoob - Francisco Beltrão/PR

Conta: 17020-8

Data de abertura: 01/01/2020

Fornecedor enquadrado como microempresa ou empresa de pequeno porte (para obter os benefícios da lei complementar nº 123/2006).

Lote : 002 Lote 002

Nº Item	Descrição do Produto / Serviço	Qtde.	Unid.	Preço Máximo	Marca	Modelo	Preço Unitário	Preço Total
							PREÇO TOTAL DO LOTE :	66.636,00
							TOTAL DA PROPOSTA :	91.411,00

Validade da proposta: 60 dias

Prazo de entrega: 5 dias

*Alvina L. Staczevski*

A. L. STACZEWSKI E FILHO LTDA - ME POLACO PNEUS  
CNPJ: 13.835.750/0001-25

13.835.750/0001-25

A. L. STACZEWSKI E  
FILHO LTDA.

AV. BRASIL, 970 - CENTRO  
85760-000 - CAPANEMA - PR

265

75-1001027.238.37

ELKWEZCATS .J. A  
ADJ OHIF

ORWEO .DTE .JISAB .VA  
89 . AMENAPAS . 000-08738



Pregão 18/2021

PROPOSTA DE FORNECIMENTO DE PRODUTOS / SERVIÇOS

CNPJ: 33.053.628/0001-04 Fornecedor: NILZA MARLI KUSNIEWSKI 91556341920 - ME

E-mail: pedroadones@gmail.com

Endereço: AV RIO GRANDE DO SUL 3633 - SÃO JOSÉ OPERÁRIO - Capanema/PR - CEP 85760-000

Telefone: 4635521239

Fax:

Celular: 46999402028

Inscrição Estadual: ISENTO

Contador: PEDRO ADONES KRUGEL

Telefone contador: 46 35521239

Representante: NILZA MARLI KUSNIEWSKI

CPF: 915.563.419-20

RG: 17R3232589

Endereço representante: AV RIO GRANDE DO SUL 3633 CASA - SÃO JOSÉ OPERÁRIO - Capanema/PR - CEP 85760-000

Telefone representante:

E-mail representante:

Banco: 748 - BANSICREDI

Agência: 738 - SICREDI CAPANEMA - Capanema/PR

Conta: 60023-0

Data de abertura: 01/02/2020

Lote: 001 Lote 001

Nº Item	Descrição do Produto / Serviço	Qtde.	Unid.	Preço Máximo	Marca	Preço Unitário	Preço Total
001	Câmara de ar, nova, 7.50-16	10,00	UN	103,00	LE FORT	97,84	978,40
002	Câmara de ar, nova, 900-20	20,00	UN	157,50	LE FORT	149,63	2.992,60
003	Câmara de ar, nova, 1000-20	40,00	UN	182,50	LE FORT	173,38	6.935,20
004	Câmara de ar, nova, 12,5/80-18	10,00	UN	180,00	LE FORT	171,00	1.710,00
005	Câmara de ar, nova, 17.5-25	10,00	UN	387,66	LE FORT	370,00	3.700,00
006	Câmara de ar, nova, 900-16	5,00	UN	135,00	LE FORT	128,25	641,25
007	Câmara de ar, nova, Km24	30,00	UN	340,00	LE FORT	330,00	9.900,00

PREÇO TOTAL DO LOTE : 26.857,45

PREÇO TOTAL DO LOTE : 0,00

TOTAL DA PROPOSTA : 26.857,45

Validade da proposta: 60 dias

Prazo de entrega: 5 dias

*\* Nilza M Kusniewski*

NILZA MARLI KUSNIEWSKI 91556341920 - ME

CNPJ: 33.053.628/0001-04

Pregão 18/2021

PROPOSTA DE FORNECIMENTO DE PRODUTOS / SERVIÇOS

CNPJ: 10.864.991/0001-04 Fornecedor : MARCOS VINICIOS PEDROTTI - ME

E-mail: PC03ESCPLANALTO@HOTMAIL.COM

Endereço : AV PAULO BANTLE 430 - CENTRO - Planalto/PR - CEP 85750-000

Telefone: 3555-1342

Fax:

Celular: 88236933

Inscrição Estadual: 9048196117

Contador: ESCRITÓRIO PLANALTO-EDILENE

Telefone contador: 3555-1492

Representante: ELVADIO JOSE PEDROTTI

CPF: 368.878.469-34

RG: 17391542

Telefone representante: 46 999095794

Endereço representante: AV PAULO BANTLE 430 - CENTRO - Planalto/PR - CEP 85750-000

E-mail representante: PEDROTTIPNEUS@HOTMAIL.COM

Banco:

Agência: - - /

Conta: -

Data de abertura:

Lote : 001 Lote 001

Nº Item	Descrição do Produto / Serviço	Qtde.	Unid.	Preço Máximo	Marca	Preço Unitário	Preço Total
001	Câmara de ar, nova, 7.50-16	10,00	UN	103,00	MAGGION	87,59	875,90
002	Câmara de ar, nova, 900-20	20,00	UN	157,50	MAGGION	133,87	2.677,40
003	Câmara de ar, nova, 1000-20	40,00	UN	182,50	MAGGION	155,12	6.204,80
004	Câmara de ar, nova, 12,5/80-18	10,00	UN	180,00	MAGGION	153,00	1.530,00
005	Câmara de ar, nova, 17,5-25	10,00	UN	387,66	MAGGION	329,51	3.295,10
006	Câmara de ar, nova, 900-16	5,00	UN	135,00	MAGGION	114,75	573,75
007	Câmara de ar, nova, Km24	30,00	UN	340,00	MAGGION	285,60	8.568,00
<b>PREÇO TOTAL DO LOTE :</b>							<b>23.724,95</b>

Lote : 002 Lote 002

Nº Item	Descrição do Produto / Serviço	Qtde.	Unid.	Preço Máximo	Marca	Preço Unitário	Preço Total
001	Pneu novo, radial uso rodoviário, 165/70R13 certificado / aprovado pelo Inmetro (Instituto Nacional de Metrologia, Normalização e Qualidade Industrial), selo do Inmetro (selo de identificação da conformidade aposto durante a vulcanização do pneu), Etiqueta Nacional de Conservação de Energia - ENCE a ser aposta de forma adesiva (portaria INMETRO N°544/ 2012) conforme critérios de aceitação das normas ISO 28580, ISO 23671, ISO 15222 e ISO 10844 com os seguintes níveis de desempenho: Eficiência de consumo associada a resistência ao rolamento do pneu máximo: F, Segurança associada a aderência do pneu em piso molhado máximo: E, Nível de Ruído externo máximo: 72 dB, Índice de carga/velocidade mínimo 79T, Referência Goodyear Assurance, Michelin Energy ou Pirelli Cinturato P1, (Pneu novo, não remanufaturado, não recauchutado e não remoldado). Estão dispensados da etiquetagem aqueles dispensados conforme anexo da Portaria do INMETRO N° 544/2012.	12,00	UN	321,66	MICHELIN	289,49	3.473,88
002	Pneu novo, radial uso rodoviário, 175/70R13 certificado / aprovado pelo Inmetro (Instituto Nacional de Metrologia, Normalização e Qualidade Industrial), Selo do Inmetro (selo de identificação da conformidade aposto durante a vulcanização do pneu), Etiqueta Nacional de Conservação de Energia - ENCE a ser aposta de forma adesiva (portaria INMETRO N°544/ 2012) conforme critérios de aceitação das normas ISO 28580, ISO 23671, ISO 15222 e ISO 10844 com os seguintes níveis de desempenho: Eficiência de consumo associada a resistência ao rolamento do pneu máximo: F, Segurança associada a aderência do pneu em piso molhado: E, Nível de ruído associado ao nível de ruído externo máximo: 74dB, Índice de carga/velocidade mínimo 82T, Referência Goodyear Assurance, Michelin Energy ou Pirelli Cinturato P1, (Pneu novo, não remanufaturado, não recauchutado e não remoldado). Estão dispensados da etiquetagem aqueles dispensados conforme anexo da Portaria do INMETRO N° 544/2012.	32,00	UN	330,00	GOODYEAR	268,31	8.585,92

267

Pregão 18/2021

PROPOSTA DE FORNECIMENTO DE PRODUTOS / SERVIÇOS

CNPJ: 10.864.991/0001-04 Fornecedor : MARCOS VINICIOS PEDROTTI - ME

E-mail: PC03ESCPLANALTO@HOTMAIL.COM

Endereço : AV PAULO BANTLE 430 - CENTRO - Planalto/PR - CEP 85750-000

Telefone: 3555-1342

Fax:

Celular: 88236933

Inscrição Estadual: 9048196117

Contador: ESCRITÓRIO PLANALTO-EDILENE

Telefone contador: 3555-1492

Representante: ELVADIO JOSE PEDROTTI

CPF: 368.878.469-34

RG: 17391542

Endereço representante: AV PAULO BANTLE 430 - CENTRO - Planalto/PR - CEP 85750-000

Telefone representante: 46 999095794

E-mail representante: PEDROTTIPNEUS@HOTMAIL.COM

Banco:

Agência: - - /

Conta: -

Data de abertura:

Lote : 002 Lote 002

Nº Item	Descrição do Produto / Serviço	Qtde.	Unid.	Preço Máximo	Marca	Preço Unitário	Preço Total
003	Pneu novo, radial uso rodoviário, 175/70R14 certificado / aprovado pelo Inmetro (Instituto Nacional de Metrologia, Normalização e Qualidade Industrial), Selo do Inmetro (selo de identificação da conformidade apostado durante a vulcanização do pneu), Etiqueta Nacional de Conservação de Energia - ENCE a ser apostada de forma adesiva (portaria INMETRO N°544/ 2012) conforme critérios de aceitação das normas ISO 28580, ISO 23671, ISO15222 e ISO 10844 com os seguintes níveis de desempenho: Eficiência de consumo associada à resistência ao rolamento do pneu máximo: E, Segurança associada à aderência do pneu em piso molhado máximo: E, Nível de ruído associado ao nível de ruído externo máximo: 72 dB, Índice de carga/velocidade mínimo 88T, Referência Goodyear Assurance, Michelin Energy ou Firestone F700, (pneu, novo, não remanufaturado, não recauchutado e não remoldado). Estão dispensados da etiquetagem aqueles dispensados conforme anexo da Portaria do INMETRO N° 544/2012.	48,00	UN	411,66	MICHELIN	321,43	15.428,64
004	Pneu novo, radial uso rodoviário, 185/70R14 certificado / aprovado pelo Inmetro (Instituto Nacional de Metrologia, Normalização e Qualidade Industrial), Selo do Inmetro (selo de identificação da conformidade apostado durante a vulcanização do pneu), Etiqueta Nacional de Conservação de Energia - ENCE a ser apostada de forma adesiva (portaria INMETRO N°544/ 2012) conforme critérios de aceitação das normas ISO 28580, ISO 23671, ISO 15222 e ISO 10844 com os seguintes níveis de desempenho: Eficiência de consumo associada à resistência ao rolamento do pneu máximo: F, Segurança associada à aderência do pneu em piso molhado máximo: E, Nível de ruído associado ou nível de ruído externo: 74dB, Índice de carga/velocidade mínimo 86T, Referência Goodyear Assurance, Pirelli P400 ou Firestone F600, (Pneu novo, não remanufaturado, não recauchutado e não remoldado). Estão dispensados da etiquetagem aqueles dispensados conforme anexo da Portaria do INMETRO N° 544/2012	32,00	UN	320,00	MICHELIN	288,00	9.216,00
005	Pneu novo, radial uso rodoviário, 195/65R15 certificado / aprovado pelo Inmetro (Instituto Nacional de Metrologia, Normalização e Qualidade Industrial), Selo do Inmetro (selo de identificação da conformidade apostado durante a vulcanização do pneu), Etiqueta Nacional de Conservação de Energia - ENCE a ser apostada de forma adesiva (portaria INMETRO N°544/ 2012) conforme critérios de aceitação das normas ISO 28580, ISO 23671, ISO 15222 e ISO 10844 com os seguintes níveis de desempenho: Eficiência de consumo associada à resistência ao rolamento do pneu máximo: E, Segurança associada à aderência do pneu em piso molhado máximo: E, Nível de ruído associado ou nível de ruído externo máximo: 74dB, Índice de carga/velocidade mínimo 91H, Referência Goodyear Efficient Grip, Pirelli P400 ou Firestone F600, (Pneu novo, não remanufaturado, não recauchutado e não remoldado). Estão dispensados da etiquetagem aqueles dispensados conforme anexo da Portaria do	32,00	UN	465,00	MICHELIN	419,00	13.408,00

208



Pregão 18/2021

PROPOSTA DE FORNECIMENTO DE PRODUTOS / SERVIÇOS

CNPJ: 10.864.991/0001-04 Fornecedor : MARCOS VINICIOS PEDROTTI - ME

E-mail: PC03ESCPLANALTO@HOTMAIL.COM

Endereço : AV PAULO BANTLE 430 - CENTRO - Planalto/PR - CEP 85750-000

Telefone: 3555-1342

Fax:

Celular: 88236933

Inscrição Estadual: 9048196117

Contador: ESCRITÓRIO PLANALTO-EDILENE

Telefone contador: 3555-1492

Representante: ELVADIO JOSE PEDROTTI

CPF: 368.878.469-34

RG: 17391542

Telefone representante: 46 999095794

Endereço representante: AV PAULO BANTLE 430 - CENTRO - Planalto/PR - CEP 85750-000

E-mail representante: PEDROTTIPNEUS@HOTMAIL.COM

Banco:

Agência: - - /

Conta: -

Data de abertura:

Lote : 002 Lote 002

Nº Item	Descrição do Produto / Serviço	Qtde.	Unid.	Preço Máximo	Marca	Preço Unitário	Preço Total
006	INMETRO Nº 544/2012. Pneu novo, radial uso rodoviário, 235/75R15 certificado / aprovado pelo Inmetro (Instituto Nacional de Metrologia, Normalização e Qualidade Industrial), Selo do Inmetro (selo de identificação conformidade apostado durante a vulcanização do pneu), Etiqueta Nacional de Conservação de Energia - ENCE a ser apostada de forma adesiva (portaria INMETRO Nº 544/ 2012) conforme critérios de aceitação das normas ISO 28580, ISO 23671, ISO15222 e ISO 10844 com os seguintes níveis de desempenho: Eficiência de consumo associada à resistência ao rolamento do pneu máximo: E, Segurança associada à aderência do pneu em piso molhado máximo: E, Nível de ruídos associado ao nível de ruído externo máximo: 74 dB, Índice de carga/velocidade mínima 116R. Referência Goodyear Direction, Pirelli Scorpion ou Michelin Ltx Force, (Pneu novo, não remanufaturado, não recauchutado e não remoldado). Estão dispensados da etiquetagem aqueles dispensados conforme anexo da Portaria do INMETRO Nº 544/2012.	4,00	UN	745,00	MICHELIN	661,00	2.644,00
007	Pneu novo, radial uso rodoviário, 225/75R16 certificado / aprovado pelo Inmetro (Instituto Nacional de Metrologia, Normalização e Qualidade Industrial), Selo do Inmetro (selo de identificação conformidade apostado durante a vulcanização do pneu), Etiqueta Nacional de Conservação de Energia - ENCE a ser apostada de forma adesiva (portaria INMETRO Nº 544/ 2012) conforme critérios de aceitação das normas ISO 28580, ISO 23671, ISO15222 e ISO 10844 com os seguintes níveis de desempenho: Eficiência de consumo associada à resistência ao rolamento do pneu máximo: E, Segurança associada à aderência do pneu em piso molhado máximo: C, Nível de ruídos associado ao nível de ruído externo máximo: 73 dB, Índice de carga/velocidade mínima 116R. Referência Goodyear G32, Pirelli Chrono ou Michelin Agilis, (Pneu novo, não remanufaturado, não recauchutado e não remoldado). Estão dispensados da etiquetagem aqueles dispensados conforme anexo da Portaria do INMETRO Nº 544/2012.	12,00	UN	871,66	MICHELIN	783,00	9.396,00

PREÇO TOTAL DO LOTE : 62.152,44

TOTAL DA PROPOSTA : 85.877,39

Validade da proposta: 60 dias

Prazo de entrega: 5 dias

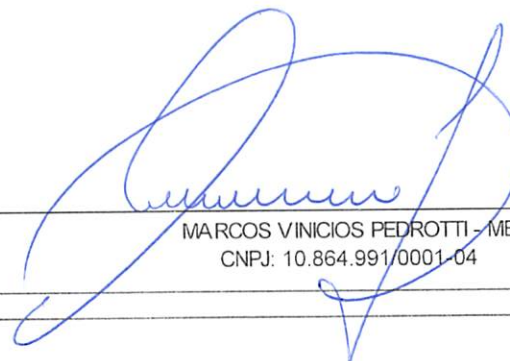
  
 \_\_\_\_\_  
 MARCOS VINICIOS PEDROTTI - ME  
 CNPJ: 10.864.991/0001-04



699

**PROPOSTA DE FORNECIMENTO DE PRODUTOS / SERVIÇOS**

CNPJ: 20.862.784/0001-74 Fornecedor : SETIM E TITON LTDA - ME

E-mail: leocirsalvini@acspneus.com.br

Endereço : RUA COMENDADOR ROSEIRA 88 CENTRO - PRADO VELHO - Curitiba/PR - CEP 80215-210

Telefone: 4132967677

Fax:

Celular:

Inscrição Estadual: 90.782.589-23

Contador: JAMES HENRIQUE LINERNEIER

Telefone contador: 041-3296-7677

Representante: LUCAS SETIM TITON

CPF: 071.525.889-37

RG: 98886575

Endereço representante: RUA PAUL CEZANNE 20 CENTRO - GUA BIROTUBA - Curitiba/PR - CEP 81510-260

Telefone representante: 041-32967677

E-mail representante: lucastiton@acspneus.com.br

Banco: 104 - CEF

Agência: 586-4 - SALGADO FILHO - Curimatá/PI

Conta: 3137-4

Data de abertura: 18/06/2016

Lote : 001 Lote 001

Nº Item	Descrição do Produto / Serviço	Qtde.	Unid.	Preço Máximo	Marca	Preço Unitário	Preço Total
001	Câmara de ar, nova, 7.50-16	10,00	UN	103,00	TORTUGA	86,00	860,00
002	Câmara de ar, nova, 900-20	20,00	UN	157,50	Q.BOM	135,00	2.700,00
003	Câmara de ar, nova, 1000-20	40,00	UN	182,50	Q.BOM	151,00	6.040,00
004	Câmara de ar, nova, 12,5/80-18	10,00	UN	180,00	TORTUGA	175,00	1.750,00
005	Câmara de ar, nova, 17.5-25	10,00	UN	387,66	TORTUGA	369,00	3.690,00
006	Câmara de ar, nova, 900-16	5,00	UN	135,00	TORTUGA	115,00	575,00
007	Câmara de ar, nova, Km24	30,00	UN	340,00	TORTUGA	321,00	9.630,00
<b>PREÇO TOTAL DO LOTE :</b>							<b>25.245,00</b>

Lote : 002 Lote 002

Nº Item	Descrição do Produto / Serviço	Qtde.	Unid.	Preço Máximo	Marca	Preço Unitário	Preço Total
001	Pneu novo, radial uso rodoviário, 165/70R13 certificado / aprovado pelo Inmetro (Instituto Nacional de Metrologia, Normalização e Qualidade Industrial), selo do Inmetro (selo de identificação da conformidade apostado durante a vulcanização do pneu), Etiqueta Nacional de Conservação de Energia - ENCE a ser aposta de forma adesiva (portaria INMETRO N°544/ 2012) conforme critérios de aceitação das normas ISO 28580, ISO 23671, ISO 15222 e ISO 10844 com os seguintes níveis de desempenho: Eficiência de consumo associada a resistência ao rolamento do pneu máximo: F, Segurança associada à aderência do pneu em piso molhado máximo: E, Nível de Ruído externo máximo: 72 dB, Índice de carga/velocidade mínimo 79T, Referência Goodyear Assurance, Michelin Energy ou Pirelli Cinturato P1, (Pneu novo, não remanufaturado, não recauchutado e não remoldado). Estão dispensados da etiquetagem aqueles dispensados conforme anexo da Portaria do INMETRO N° 544/2012.	12,00	UN	321,66	KELLY EDGE TOURING	276,00	3.312,00
002	Pneu novo, radial uso rodoviário, 175/70R13 certificado / aprovado pelo Inmetro (Instituto Nacional de Metrologia, Normalização e Qualidade Industrial), Selo do Inmetro (selo de identificação da conformidade apostado durante a vulcanização do pneu), Etiqueta Nacional de Conservação de Energia - ENCE a ser aposta de forma adesiva (portaria INMETRO N°544/ 2012) conforme critérios de aceitação das normas ISO 28580, ISO 23671, ISO 15222 e ISO 10844 com os seguintes níveis de desempenho: Eficiência de consumo associada à resistência ao rolamento do pneu máximo: F, Segurança associada a aderência do pneu em piso molhado: E, Nível de ruído associado ao nível de ruído externo máximo: 74dB, Índice de carga/velocidade mínimo 82T, Referência Goodyear Assurance, Michelin Energy ou Pirelli Cinturato P1, (Pneu novo, não remanufaturado, não recauchutado e não remoldado). Estão dispensados da etiquetagem aqueles dispensados conforme anexo da Portaria do INMETRO N° 544/2012.	32,00	UN	330,00	KELLY EDGE TOURING	283,00	9.056,00



PROPOSTA DE FORNECIMENTO DE PRODUTOS / SERVIÇOS

CNPJ: 20.862.784/0001-74 Fornecedor : SETIME TITON LTDA - ME

E-mail: leocirsalvini@acspneus.com.br

Endereço : RUA COMENDADOR ROSEIRA 88 CENTRO - PRADO VELHO - Curitiba/PR - CEP 80215-210

Telefone: 4132967677

Fax:

Celular:

Inscrição Estadual: 90.782.589-23

Contador: JAMES HENRIQUE LINERNEIER

Telefone contador: 041-3296-7677

Representante: LUCAS SETIM TITON

CPF: 071.525.889-37

RG: 98886575

Endereço representante: RUA PAUL CEZANNE 20 CENTRO - GUABIROTUBA - Curitiba/PR - CEP 81510-260

Telefone representante: 041-32967677

E-mail representante: lucastiton@acspneus.com.br

Banco: 104 - CEF

Agência: 586-4 - SALGADO FILHO - Curimatá/PI

Conta: 3137-4

Data de abertura: 18/06/2016

Lote : 002 Lote 002

Nº Item	Descrição do Produto / Serviço	Qtde.	Unid.	Preço Máximo	Marca	Preço Unitário	Preço Total
003	Pneu novo, radial uso rodoviário, 175/70R14 certificado / aprovado pelo Inmetro (Instituto Nacional de Metrologia, Normalização e Qualidade Industrial), Selo do Inmetro (selo de identificação da conformidade apostado durante a vulcanização do pneu), Etiqueta Nacional de Conservação de Energia - ENCE a ser apostada de forma adesiva (portaria INMETRO N° 544/ 2012) conforme critérios de aceitação das normas ISO 28580, ISO 23671, ISO15222 e ISO 10844 com os seguintes níveis de desempenho: Eficiência de consumo associada à resistência ao rolamento do pneu máximo : E, Segurança associada à aderência do pneu em piso molhado máximo: E, Nível de ruído associado ao nível de ruído externo máximo: 72 dB, Índice de carga/velocidade mínimo 88T, Referência Goodyear Assurance, Michelin Energy ou Firestone F700, (pneu, novo, não remanufaturado, não recauchutado e não remoldado). Estão dispensados da etiquetagem aqueles dispensados conforme anexo da Portaria do INMETRO N° 544/2012.	48,00	UN	411,66	KELLY EDGE TOURING	389,00	18.672,00
004	Pneu novo, radial uso rodoviário, 185/70R14 certificado / aprovado pelo Inmetro (Instituto Nacional de Metrologia, Normalização e Qualidade Industrial), Selo do Inmetro (selo de identificação da conformidade apostado durante a vulcanização do pneu), Etiqueta Nacional de Conservação de Energia - ENCE a ser apostada de forma adesiva (portaria INMETRO N° 544/ 2012) conforme critérios de aceitação das normas ISO 28580, ISO 23671, ISO 15222 e ISO 10844 com os seguintes níveis de desempenho: Eficiência de consumo associada à resistência ao rolamento do pneu máximo: F, Segurança associada à aderência do pneu em piso molhado máximo: E, Nível de ruído associado ou nível de ruído externo: 74dB, Índice de carga/velocidade mínimo 86T, Referência Goodyear Assurance, Pirelli P400 ou Firestone F600, (Pneu novo, não remanufaturado, não recauchutado e não remoldado). Estão dispensados da etiquetagem aqueles dispensados conforme anexo da Portaria do INMETRO N° 544/2012.	32,00	UN	320,00			0,00
005	Pneu novo, radial uso rodoviário, 195/65R15 certificado / aprovado pelo Inmetro (Instituto Nacional de Metrologia, Normalização e Qualidade Industrial), Selo do Inmetro (selo de identificação da conformidade apostado durante a vulcanização do pneu), Etiqueta Nacional de Conservação de Energia - ENCE a ser apostada de forma adesiva (portaria INMETRO N° 544/ 2012) conforme critérios de aceitação das normas ISO 28580, ISO 23671, ISO 15222 e ISO 10844 com os seguintes níveis de desempenho: Eficiência de consumo associada à resistência ao rolamento do pneu máximo: E, Segurança associada à aderência do pneu em piso molhado máximo: E, Nível de ruído associado ou nível de ruído externo máximo: 74dB, Índice de carga/velocidade mínimo 91H, Referência Goodyear Efficient Grip, Pirelli P400 ou Firestone F600, (Pneu novo, não remanufaturado, não recauchutado e não remoldado). Estão dispensados da etiquetagem aqueles dispensados conforme anexo da Portaria do	32,00	UN	465,00	GOODYEAR EFFICIENTE GRIP	408,00	13.056,00



Pregão 18/2021

PROPOSTA DE FORNECIMENTO DE PRODUTOS / SERVIÇOS

CNPJ: 20.862.784/0001-74 Fornecedor : SETIM E TITON LTDA - ME

E-mail: leocirsalvini@acspneus.com.br

Endereço : RUA COMENDADOR ROSEIRA 88 CENTRO - PRADO VELHO - Curitiba/PR - CEP 80215-210

Telefone: 4132967677

Fax:

Celular:

Inscrição Estadual: 90.782.589-23

Contador: JAMES HENRIQUE LINERNEIER

Telefone contador: 041-3296-7677

Representante: LUCAS SETIM TITON

CPF: 071.525.889-37

RG: 98886575

Endereço representante: RUA PAUL CEZANNE 20 CENTRO - GUABIROTUBA - Curitiba/PR - CEP 81510-260

Telefone representante: 041-32967677

E-mail representante: lucastiton@acspneus.com.br

Banco: 104 - CEF

Agência: 586-4 - SALGADO FILHO - Curimatá/PI

Conta: 3137-4

Data de abertura: 18/06/2016

Lote : 002 Lote 002

Nº Item	Descrição do Produto / Serviço	Qtde.	Unid.	Preço Máximo	Marca	Preço Unitário	Preço Total
006	INMETRO N° 544/2012. Pneu novo, radial uso rodoviário, 235/75R15 certificado / aprovado pelo Inmetro (Instituto Nacional de Metrologia, Normalização e Qualidade Industrial), Selo do Inmetro (selo de identificação conformidade apostado durante a vulcanização do pneu), Etiqueta Nacional de Conservação de Energia - ENCE a ser aposta de forma adesiva (portaria INMETRO N°544/ 2012) conforme critérios de aceitação das normas ISO 28580, ISO 23671, ISO15222 e ISO 10844 com os seguintes níveis de desempenho: Eficiência de consumo associada à resistência ao rolamento do pneu máximo: E, Segurança associada à aderência do pneu em piso molhado máximo: E, Nível de ruídos associado ao nível de ruído externo máximo: 74 dB, Índice de carga/velocidade mínima 116R. Referência Goodyear Direction, Pirelli Scorpion ou Michelin Ltx Force, (Pneu novo, não remanufaturado, não recauchutado e não remoldado). Estão dispensados da etiquetagem aqueles dispensados conforme anexo da Portaria do INMETRO N° 544/2012.	4,00	UN	745,00			0,00
007	Pneu novo, radial uso rodoviário, 225/75R16 certificado / aprovado pelo Inmetro (Instituto Nacional de Metrologia, Normalização e Qualidade Industrial), Selo do Inmetro (selo de identificação conformidade apostado durante a vulcanização do pneu), Etiqueta Nacional de Conservação de Energia - ENCE a ser aposta de forma adesiva (portaria INMETRO N°544/ 2012) conforme critérios de aceitação das normas ISO 28580, ISO 23671, ISO15222 e ISO 10844 com os seguintes níveis de desempenho: Eficiência de consumo associada à resistência ao rolamento do pneu máximo: E, Segurança associada à aderência do pneu em piso molhado máximo: C, Nível de ruídos associado ao nível de ruído externo máximo: 73 dB, Índice de carga/velocidade mínima 116R. Referência Goodyear G32, Pirelli Chrono ou Michelin Agilis, (Pneu novo, não remanufaturado, não recauchutado e não remoldado). Estão dispensados da etiquetagem aqueles dispensados conforme anexo da Portaria do INMETRO N° 544/2012.	12,00	UN	871,66	GOODYEAR CARGO MARATHON II	839,00	10.068,00

20.862.784/0001-74

SETIM & TITON LTDA.

Rua Comendador Roseira, 88  
Bairro Prado Velho

CEP 80215-210 CURITIBA - PR

PREÇO TOTAL DO LOTE : 54.164,00

TOTAL DA PROPOSTA : 79.409,00

Validade da proposta: 60 dias

Prazo de entrega: 5 dias

SETIM E TITON LTDA - ME  
CNPJ: 20.862.784/0001-74



**SETIM & TITON LTDA**

**PREGÃO PRESENCIAL N° 018/2021**

**ANEXO DA PROPOSTA DE PREÇOS**

**RAZÃO SOCIAL: SETIM & TITON LTDA**

**CNPJ N°: 20.862.784/0001-74**

**ENDEREÇO, RUA COMENDADOR ROSEIRA, 88 BAIRRO  
PRADO VELHO CEP-80.215-210 CURITIBA PR. FONE: 041-  
32967677**

**O representante legal da empresa SETIM & TITON LTDA CNPJ-  
20.862.784/0001-74 ABAIXO ASSINADO na qualidade de Proponente  
do procedimento licitatório sob a modalidade de PREGÃO  
PRESENCIAL N° 018/2021, instaurado pelo Município de Planalto, PR**

**VALOR TOTAL DA PROPOSTA (R\$.79.409,00 SETENTA E NOVE  
MIL QUATROCENTOS E NOVE REAIS)**

**VALIDADE DA PROPOSTA: Prazo de validade da Proposta de Preços,  
é de 60(sessenta) dias e será contado a partir da data da entrega do  
invólucro contendo a Proposta de Preços ao Licitador, sendo que para a  
contagem do prazo excluir-se-á o dia do início e incluir-se-á o dia do  
vencimento. O prazo de validade da proposta deverá constar  
expressamente na proposta de preços sob pena de desclassificação.**

**NOS PREÇOS PROPOSTOS DA PROPOSTA EM ANEXO: Estão inclusos nos  
preço unitário e totais, todas as despesas necessárias para a execução do objeto da  
presente licitação, até o local indicado pela ordem de compra da prefeitura.**

**Caso haja alteração imprevisível no custo, caberá ao contratado  
requerer e demonstrar documentalmente, a necessidade de reequilíbrio  
econômico-financeiro, com fundamento no artigo 65, II, "d", da Lei n°  
8.666/93.**

273





**SETIM & TITON LTDA**

**CONDIÇÕES DE RECEBIMENTO E EXECUÇÃO DO OBJETO**

As mercadorias deverão ser entregues somente após a solicitação formal do Departamento de Compras do Município de Planalto, a qual somente poderá ocorrer posteriormente à elaboração de requerimento de compra pela Secretaria Municipal solicitante, nos termos do subitem seguinte: O requerimento deverá conter as seguintes informações:

- a) Identificação da Secretaria Municipal solicitante;
- b) Discriminação dos itens a serem adquiridas;
- c) Local onde serão entregues os pedidos;
- d) Prazo para entrega dos pedidos;
- e) Quantidade e medidas dos itens, quando for o caso;
- f) Assinatura da(o) Secretária(o) Municipal solicitante.

**Condições de Entrega:** os produtos serão entregues de maneira fracionada de acordo com as necessidades do Município de Planalto, mediante apresentação de Autorização de Fornecimento ou documento equivalente, em até 05 (cinco) dias após o recebimento do mesmo.

**DECLARAMOS PARA QUEM DE DIREITO POSSA INTERESSAR QUE OS PRODUTOS A SEREM ENTREGUES TERÃO O SEU PRAZO DE,** fabricação não superior a 6 meses no momento em que é entregue.

**CONDIÇÕES DE PAGAMENTO:** Os pagamentos pertinentes a presente licitação dar-se-ão em até 30 (trinta) dias subsequentes a entrega e aceitação do objeto, e mediante apresentação da(s) respectiva(s) nota(s) fiscal(is) e devidamente acompanhada de Certidão Negativa de INSS, FGTS e Certidão Tributo Municipal.

**DADOS PARA PAGTO:** BANCO CAIXA ECONÔMICA FEDERAL  
AGÊNCIA 0586 OP.003 CONTA CORRENTE 3137-4

**VIGÊNCIA E EXECUÇÃO:** O prazo de vigência do presente contrato será de 12(doze) meses, contados a partir da data de assinatura do instrumento contratual, não podendo ser prorrogado.





## SETIM & TITON LTDA

OBS TODOS OS PNEUS E CÂMARAS DE AR COTADOS SÃO NOVOS DE PRIMEIRA LINHA E DE FABRICAÇÃO NACIONAL E ATENDEM TODAS AS NORMAS DE SEGURANÇA E QUALIDADE VIGENTES NO BRASIL COMO I.Q.A/ABNT/RTQ.41 E IN,ETRO.

DAS GARANTIAS TODOS OS PNEUS COTADOS NA PROPOSTA EM ANEXO POSSUEM 05 CINCO ANOS DE GARANTIA CONTRA VICÍOS E DEFEITOS E FABRICAÇÃO CONFORME NORMAS DO FABRICANTE E PARA AS CÂMARAS DE AR POSSUM 03 TRÊS ANOS DE GARANTIA CONTRA VICÍOS E DEFEITOS DE FABRICAÇÃO CONFORME NORMAS DO FABRICANTE.

CURITIBA, PR. 14 DE ABRIL DE 2021

Assinatura do Representante Legal da Empresa

LEOCIR SALVINI

CONSULTOR DE MERCADO GOVERNAMENTAL

CPF-025.800.089-93 R.G-4159.736-4 SSP.PR

SETIM & TITON LTDA – M.E

CNPJ-20.862.784/0001-74 INS.EST. 90.782.589-23

INCR.MUNICIPAL: 700.826-2

RUA, COMENDADOR RSEIRA, 88

CEP-80.215-210 – BAIRRO PRADO VELHO

CURITIBA PR – FONE 041-3296-7677

CEL-041-98804-0663- 045-98827-1331

EMAIL-leocirsalvini@acspneus.com.br

20.862.784/0001-74

SETIM & TITON LTDA.

Rua Comendador Roseira, 88  
Bairro Prado Velho

CEP 80215-210 CURITIBA - PR

Certificador: IQA Nº Certificado: 04P-0005.15-10 Tipo: Produto Emissão: 20/03/2020 Validade: 20/03/2024 Status do Certificado: Ativo Doc.Normativo

CNPJ/CPF	Razão Social / Nome (PF)	Nome fantasia	Endereço	Status	Papel da empresa
60500246001630	GOODYEAR DO BRASIL PRODUTOS DE BORRACHA LTDA.	GOODYEAR DO BRASIL PRODUTOS DE BORRACHA	VIA ANHANGUERA, KM 128, - - SALTO GRANDE - AMERICANA, SP - BRASIL	ATIVO	REPRESENTANTE LEGAL
	GOODYEAR INNOVATION CENTER AKRON	GOODYEAR INNOVATION CENTER - AKRON	TECH WAY DRIVE BLDGS. 45, 60-65, 70-77, 113, 800, 1376 - - - AKRON, OHIO, - ESTADOS UNIDOS	ATIVO	CENTRO DE TECNOLOGIA/DESENVOLVIMENTO
▼ Marca	▼ Modelo	▼ Importado	▼ Descrição		
GOODYEAR	GOODYEAR 165/70R13 83T TL XL DIRECTION TOURING / 801354	SIM	(F10) 2A2B2C4D3		
GOODYEAR	GOODYEAR 165/70R13 83T XL KELLY EDGE TOURING SL / 800956	SIM	(F10) 2A2B2C4D3		
GOODYEAR	GOODYEAR 175/70R14 88T TL XL ASSURANCE MAXLIFE / 801464	SIM	(F10) 2A2B2C4D3		
GOODYEAR	GOODYEAR 175/70R14 88T TL XL EFFICIENTGRIP PERFORMANCE / 801229	SIM	(F10) 2A2B2C4D3		
GOODYEAR	GOODYEAR 175/70R14 88T TL XL ASSURANCE / 800993	SIM	(F10) 2A2B2C4D3		
GOODYEAR	GOODYEAR 175/70R14 88T TL XL ASSURANCE / 801021	SIM	(F10) 2A2B2C4D3		
GOODYEAR	GOODYEAR 175/70R14 88T TL XL DIRECTION TOURING / 800391	SIM	(F10) 2A2B2C4D3		
GOODYEAR	GOODYEAR 175/70R14 88T XL EDGE TOURING SL / 800955	SIM	(F10) 2A2B2C4D3		
GOODYEAR	GOODYEAR 175/70R14 88T XL KELLY EDGE TOURING SL / 800955	SIM	(F10) 2A2B2C4D3		
GOODYEAR	GOODYEAR 225/70R17 108T TL XL WRANGLER ARMORTRAC / 801463	SIM	(F10) 2A2B2C4D3		
GOODYEAR	GOODYEAR 235/70R16 109S XL WRANGLER ARMORTRAC / 800878	SIM	(F10) 2A2B2C4D3		
GOODYEAR	GOODYEAR 235/70R16 109T TL XL WRANGLER ALL-TERRAIN ADVENTURE / 800901	SIM	(F10) 2A2B2C4D3		
GOODYEAR	GOODYEAR 245/70R16 111T TL XL WRANGLER ALL-TERRAIN ADVENTURE / 800890	SIM	(F10) 2A2B2C4D3		



Certificador: IQA Nº Certificado: 04P-0005.15-12 Tipo: Produto Emissão: 20/03/2020 Validade: 20/03/2024 Status do Certificado: Ativo Doc.Normativo

CNPJ/CPF	Razão Social / Nome (PF)	Nome fantasia	Endereço	Status	Papel da empresa
60500246001630	GOODYEAR DO BRASIL PRODUTOS DE BORRACHA LTDA.	GOODYEAR DO BRASIL PRODUTOS DE BORRACHA	VIA ANHANGUERA, KM 128, - - SALTO GRANDE - AMERICANA, SP - BRASIL	ATIVO	REPRESENTANTE LEGAL
	GOODYEAR INNOVATION CENTER AKRON	GOODYEAR INNOVATION CENTER - AKRON	TECH WAY DRIVE BLDGS. 45, 60-65, 70-77, 113, 800, 1376 - - - AKRON, OHIO, - ESTADOS UNIDOS	ATIVO	CENTRO DE TECNOLOGIA/DESENVOLVIMENTO
▼ Marca	▼ Modelo	▼ Importado	▼ Descrição		
GOODYEAR	GOODYEAR 165/70R13 79T TL ASSURANCE SL / 800392	NÃO	(F12) 2A2B1C4D3		
GOODYEAR	GOODYEAR 165/70R13 79T TL DIRECTION TOURING SL / 800395	NÃO	(F12) 2A2B1C4D3		
GOODYEAR	GOODYEAR 165/70R14 81T TL ASSURANCE SL / 800393	NÃO	(F12) 2A2B1C4D3		
GOODYEAR	GOODYEAR 175/70R13 82T TL ASSURANCE MAXLIFE SL / 801365	SIM	(F03) 2A2B1C5D3		
GOODYEAR	GOODYEAR 175/70R13 82T TL ASSURANCE SL / 800784	NÃO	(F12) 2A2B1C4D3		
GOODYEAR	GOODYEAR 175/70R13 82T TL DIRECTION TOURING SL / 800396	NÃO	(F12) 2A2B1C4D3		
GOODYEAR	GOODYEAR 175/70R13 82T TL EDGE TOURING SL / 800951	NÃO	(F12) 2A2B1C4D3		
GOODYEAR	GOODYEAR 175/70R13 82T TL KELLY EDGE TOURING SL / 800951	NÃO	(F12) 2A2B1C4D3		
GOODYEAR	GOODYEAR 175/70R14 84T TL EFFICIENTGRIP PERFORMANCE SL / 800899	NÃO	(F12) 2A2B1C4D3		
GOODYEAR	GOODYEAR 175/70R14 84T TL GPS DURAPLUS SL / 800398	SIM	(F12) 2A2B1C4D3		
GOODYEAR	GOODYEAR 185/70R14 88T TL ASSURANCE SL / 800394	NÃO	(F12) 2A2B1C4D3		



	WRANGLER ALL-TERRAIN ADVENTURE SL / 800902		
GOODYEAR	GOODYEAR 255/65R17 110T TL WRANGLER ALL-TERRAIN ADVENTURE SL / 801259	SIM	(F03) 2A2B1C5D3
GOODYEAR	GOODYEAR 255/65R17 110T TL WRANGLER ARMORTRAC SL / 801155	NÃO	(F03) 2A2B1C5D3
GOODYEAR	GOODYEAR 265/65R17 112T TL WRANGLER ALL-TERRAIN ADVENTURE SL / 801272	SIM	(F03) 2A2B1C5D3

Certificador: IQA Nº Certificado: 04P-0005.15-04 Tipo: Produto Emissão: 20/03/2020 Validade: 20/03/2024 Status do Certificado: Ativo Doc.Normativo

CNPJ/CPF	Razão Social / Nome (PF)	Nome fantasia	Endereço	Status	Papel da empresa
60500246001630	GOODYEAR DO BRASIL PRODUTOS DE BORRACHA LTDA.	GOODYEAR DO BRASIL PRODUTOS DE BORRACHA	VIA ANHANGUERA, KM 128, -- SALTO GRANDE - AMERICANA, SP - BRASIL	ATIVO	REPRESENTANTE LEGAL
	GOODYEAR INNOVATION CENTER AKRON	GOODYEAR INNOVATION CENTER - AKRON	TECH WAY DRIVE BLDGS. 45, 60-65, 70-77, 113, 800, 1376 --- AKRON, OHIO, - ESTADOS UNIDOS	ATIVO	CENTRO DE TECNOLOGIA/DESENVOLVIMENTO

Marca	Modelo	Importado	Descrição
GOODYEAR	GOODYEAR 185/65R14 86H TL DIRECTION SPORT SL / 800292	NÃO	(F04) 2A2B1C5D4
GOODYEAR	GOODYEAR 185/65R14 86H TL EFFICIENTGRIP PERFORMANCE SL / 800294	NÃO	(F04) 2A2B1C5D4
GOODYEAR	GOODYEAR 185/65R15 88H TL DIRECTION SPORT SL / 801189	SIM	(F04) 2A2B1C5D4
GOODYEAR	GOODYEAR 185/65R15 88H TL DIRECTION SPORT SL / 801406	SIM	(F04) 2A2B1C5D4
GOODYEAR	GOODYEAR 185/65R15 88H TL EAGLE SPORT SL / 801190	SIM	(F04) 2A2B1C5D4
GOODYEAR	GOODYEAR 185/65R15 88H TL EAGLE SPORT SL / 801402	SIM	(F04) 2A2B1C5D4
GOODYEAR	GOODYEAR 185/65R15 88H TL EFFICIENTGRIP PERFORMANCE SL / 800295	SIM	(F04) 2A2B1C5D4
GOODYEAR	GOODYEAR 185/65R15 88H TL EFFICIENTGRIP PERFORMANCE SL / 801046	NÃO	(F04) 2A2B1C5D4
GOODYEAR	GOODYEAR 185/65R15 88H TL EFFICIENTGRIP PERFORMANCE SL / 801052	NÃO	(F04) 2A2B1C5D4
GOODYEAR	GOODYEAR 185/65R15 88H TL EFFICIENTGRIP PERFORMANCE SL / 801292	SIM	(F04) 2A2B1C5D4
GOODYEAR	GOODYEAR 195/65R15 91H TL DIRECTION SPORT SL / 800293	NÃO	(F04) 2A2B1C5D4
GOODYEAR	GOODYEAR 195/65R15 91H TL EFFICIENTGRIP PERFORMANCE SL / 800296	NÃO	(F04) 2A2B1C5D4
GOODYEAR	GOODYEAR 195/65R15 91H TL EFFICIENTGRIP PERFORMANCE SL / 801059	NÃO	(F04) 2A2B1C5D4
GOODYEAR	GOODYEAR 195/65R15 91H TL EFFICIENTGRIP PERFORMANCE SL / 801401	SIM	(F04) 2A2B1C5D4
GOODYEAR	GOODYEAR 195/65R15 91H TL EFFICIENTGRIP PERFORMANCE SL / 801447	SIM	(F04) 2A2B1C5D4
GOODYEAR	GOODYEAR 205/65R15 94H TL EFFICIENTGRIP PERFORMANCE SL / 800297	NÃO	(F04) 2A2B1C5D4
GOODYEAR	GOODYEAR 205/65R15 94H TL WRANGLER SUV SL / 800301	NÃO	(F04) 2A2B1C5D4
GOODYEAR	GOODYEAR 205/65R16 95H TL EFFICIENTGRIP SUV SL / 800945	NÃO	(F04) 2A2B1C5D4
GOODYEAR	GOODYEAR 215/65R16 98H TL EFFICIENTGRIP SUV SL / 800298	NÃO	(F04) 2A2B1C5D4
GOODYEAR	GOODYEAR 215/65R16 98H TL WRANGLER SUV SL / 800920	SIM	(F04) 2A2B1C5D4
GOODYEAR	GOODYEAR 215/65R16 98H TL WRANGLER SUV SL / 800980	NÃO	(F04) 2A2B1C5D4
GOODYEAR	GOODYEAR 225/65R17 102H TL EFFICIENTGRIP SUV SL / 800299	NÃO	(F04) 2A2B1C5D4
GOODYEAR	GOODYEAR 225/65R17 102H TL WRANGLER SUV SL / 800303	NÃO	(F04) 2A2B1C5D4
GOODYEAR	GOODYEAR 265/65R17 112H TL EFFICIENTGRIP SUV SL / 800300	NÃO	(F04) 2A2B1C5D4
GOODYEAR	GOODYEAR 265/65R17 112H TL WRANGLER ARMORTRAC SL / 801156	NÃO	(F04) 2A2B1C5D4
GOODYEAR	GOODYEAR 275/65R17 115H TL	NÃO	(F04) 2A2B1C5D4





GOODYEAR	GOODYEAR 185/70R14 88T TL DIRECTION TOURING SL / 800209	NÃO	(F12) 2A2B1C4D3
GOODYEAR	GOODYEAR 205/70R15 96T DIRECTION SUV TL SL / 801456	SIM	(F12) 2A2B1C4D3
GOODYEAR	GOODYEAR 205/70R15 96T TL WRANGLER ALL-TERRAIN ADVENTURE SL / 800904	NÃO	(F12) 2A2B1C4D3
GOODYEAR	GOODYEAR 205/70R15 96T TL WRANGLER SUV SL / 800919	NÃO	(F12) 2A2B1C4D3
GOODYEAR	GOODYEAR 205/70R15 96T TL WRANGLER SUV SL / 800981	NÃO	(F12) 2A2B1C4D3
GOODYEAR	GOODYEAR 235/70R16 106T TL EFFICIENTGRIP SUV SL / 800397	NÃO	(F12) 2A2B1C4D3
GOODYEAR	GOODYEAR 235/70R16 106T TL WRANGLER ALL-TERRAIN ADVENTURE SL / 801274	SIM	(F12) 2A2B1C4D3
GOODYEAR	GOODYEAR 245/70R17 110T TL WRANGLER ALL-TERRAIN ADVENTURE SL / 801260	SIM	(F12) 2A2B1C4D3
GOODYEAR	GOODYEAR 255/70R16 111T TL WRANGLER ALL-TERRAIN ADVENTURE SL / 800900	NÃO	(F12) 2A2B1C4D3
GOODYEAR	GOODYEAR 265/70R16 112T TL WRANGLER ALL-TERRAIN ADVENTURE SL / 800889	NÃO	(F12) 2A2B1C4D3
GOODYEAR	GOODYEAR 265/70R16 112T TL WRANGLER ALL-TERRAIN ADVENTURE SL / 801072	NÃO	(F12) 2A2B1C4D3
GOODYEAR	GOODYEAR 265/70R16 112T TL WRANGLER ALL-TERRAIN ADVENTURE SL / 801096	NÃO	(F12) 2A2B1C4D3
GOODYEAR	GOODYEAR 265/70R16 112T TL WRANGLER ALL-TERRAIN ADVENTURE SL / 801273	SIM	(F12) 2A2B1C4D3
GOODYEAR	GOODYEAR 265/70R16 112T TL WRANGLER ARMORTRAC SL / 801000	NÃO	(F12) 2A2B1C4D3

Certificador: IQA Nº Certificado: 04P-0005.15-17 Tipo: Produto Emissão: 20/03/2020 Validade: 20/03/2024 Status do Certificado: Ativo Doc.Normativo

CNPJ/CPF	Razão Social / Nome (PF)	Nome fantasia	Endereço	Status	Papel da empresa
60500246001630	GOODYEAR DO BRASIL PRODUTOS DE BORRACHA LTDA.	GOODYEAR DO BRASIL PRODUTOS DE BORRACHA	VIA ANHANGUERA, KM 128, -- SALTO GRANDE - AMERICANA, SP - BRASIL	ATIVO	REPRESENTANTE LEGAL
	GOODYEAR INNOVATION CENTER AKRON	GOODYEAR INNOVATION CENTER - AKRON	TECH WAY DRIVE BLDGS. 45, 60-65, 70-77, 113, 800, 1376 --- AKRON, OHIO, - ESTADOS UNIDOS	ATIVO	CENTRO DE TECNOLOGIA/DESENVOLVIMENTO
▼ Marca	▼ Modelo	▼ Importado	▼ Descrição		
GOODYEAR	GOODYEAR 7.50R16LT 122/120L TT CARGO G49 / 800911	NÃO	(F17) 3A2B4C1		
GOODYEAR	GOODYEAR 7.50R16LT 122/120L TT G32 / 800855	SIM	(F17) 3A2B4C1		

Certificador: IQA Nº Certificado: 04P-0005.15-18 Tipo: Produto Emissão: 20/03/2020 Validade: 20/03/2024 Status do Certificado: Ativo Doc.Normativo

CNPJ/CPF	Razão Social / Nome (PF)	Nome fantasia	Endereço	Status	Papel da empresa
60500246001630	GOODYEAR DO BRASIL PRODUTOS DE BORRACHA LTDA.	GOODYEAR DO BRASIL PRODUTOS DE BORRACHA	VIA ANHANGUERA, KM 128, -- SALTO GRANDE - AMERICANA, SP - BRASIL	ATIVO	REPRESENTANTE LEGAL
	GOODYEAR INNOVATION CENTER AKRON	GOODYEAR INNOVATION CENTER - AKRON	TECH WAY DRIVE BLDGS. 45, 60-65, 70-77, 113, 800, 1376 --- AKRON, OHIO, - ESTADOS UNIDOS	ATIVO	CENTRO DE TECNOLOGIA/DESENVOLVIMENTO
▼ Marca	▼ Modelo	▼ Importado	▼ Descrição		
GOODYEAR	GOODYEAR 225/75R16C 118/116R TL CARGO MARATHON / 801080	NÃO	(F18) 3A2B4C2		
GOODYEAR	GOODYEAR 225/75R16C 118/116R TL CARGO MARATHON 2 / 801232	NÃO	(F18) 3A2B4C2		
GOODYEAR	GOODYEAR 225/75R16C 118/116R TL G32 CARGO / 800399	NÃO	(F18) 3A2B4C2		
GOODYEAR	GOODYEAR LT225/75R16 115/112Q TL WRANGLER DURATRAC / 800984	NÃO	(F18) 3A2B4C2		
GOODYEAR	GOODYEAR LT225/75R16 115/112R TL WRANGLER ARMORTRAC / 801241	NÃO	(F18) 3A2B4C2		
GOODYEAR	GOODYEAR LT245/70R17 119/116Q TL WRANGLER DURATRAC / 800986	NÃO	(F18) 3A2B4C2		
GOODYEAR	GOODYEAR LT245/70R17 119/116R TL WRANGLER ARMORTRAC / 801267	NÃO	(F18) 3A2B4C2		



17



São Paulo, 24 de maio de 2018

**GOODYEAR DO BRASIL PRODUTOS DE BOPRRACHA LTDA.**, pessoa jurídica de direito privado, com sede na Rua Intendência, 91, Portão A – Prédio Administrativo, Brás, na cidade de São Paulo, Estado de São Paulo, inscrita no CNPJ sob o nº 60.500.246/0001-54 e com estabelecimento industrial localizado na Rodovia Anhanguera, KM 128, Americana, no Estado de São Paulo, inscrita no CNPJ sob nº 60.500.246/0016-30 declara, na condição de fabricante, que seus pneus destinados a veículos comerciais, ônibus e caminhões, e com símbolo do Inmetro estampado no costado, são certificados de acordo com a portaria Inmetro 544 de 25 de outubro de 2012.

Reconheço por semelhança 1(s) 1 firma(s) de: AF697019  
 ANTONIO DIMAS RONCOLATI  
 ADRIANO ABRAMAVICUS  
 São Paulo, 25/5/2018 Sem valor  
 Em testemunho da Verdade  
 06181323033005 EMANUEL CANDIDO BORDAO-8935/94

TABELAÇÃO DE NOTAS DA CAPITAL  
 VALQUIR A HELENA FERREIRA - Tabelação e Originalidade  
 AV. SÃO LUIZ, 23 - REPÚBLICA - SÃO PAULO, SP - CEP: (11) 3121-2000, CEB 0108-001

112309  
 FIRMA 2  
 10400A0346325

Atenciosamente,

**GOODYEAR DO BRASIL PRODUTOS DE BORRACHA LTDA.**

Antonio Dimas Roncolati  
Diretor de PBU Consumer

Adriano Abramavicus  
Gerente de Folha de Pagamento  
Adriano Abramavicus  
Gerente de Folha de Pagamento  
Goodyear do Brasil  
RG: 25.808.918-0/CPF: 254.943.973-31



Para os dados do ato em: <https://selodigital.tjpb.jus.br> ou Consulte o Documento em: <https://azevedobastos.not.br/documento/116821702217518242902>



Autenticação Digital Código: 116821702217518242902-1  
Data: 17/02/2021 14:04:07  
Valor Total do Ato: R\$ 4,66  
Selo Digital Tipo Normal C: ALE09944-YJLF;



Cartório Azevêdo Bastos  
Av. Presidente Epitácio Pessoa - 1145  
Bairro dos Estado, João Pessoa - PB  
(83) 3244-5404 - cartorio@azevedobastos.not.br  
<https://azevedobastos.not.br>

Valber Azevêdo de M. Cavalcanti

TJPB



O presente documento digital foi conferido com o original e assinado digitalmente por MARCELO TIMOTEO DE OLIVEIRA, em quarta-feira, 17 de fevereiro de 2021 14:03:42 GMT-03:00, CNS: 06.870-0 - 1º OFÍCIO DE REGISTRO CIVIL DAS PESSOAS NATURAIS E TABELIONATO DE NOTAS/PB, nos termos da medida provisória N. 2.200-2 de 24 de agosto de 2001. Sua autenticidade deverá ser confirmada no endereço eletrônico [www.nenad.org.br/autenticidade](http://www.nenad.org.br/autenticidade). O presente documento digital não pode ser convertido em papel por meio de autenticação no Tabelionato de Notas. Provimento nº 100/2020 CNJ - art. 1º, inciso 2º.

REPÚBLICA FEDERATIVA DO BRASIL  
ESTADO DA PARAÍBA  
CARTÓRIO AZEVEDO BASTOS  
FUNDADO EM 1888

PRIMEIRO REGISTRO CIVIL DE NASCIMENTO E ÓBITOS E PRIVATIVO DE CASAMENTOS, INTERDIÇÕES E TUTELAS DA COMARCA DE JOÃO PESSOA

Av. Epitácio Pessoa, 1145 Bairro dos Estados 58030-00, João Pessoa PB  
Tel.: (83) 3244-5404 / Fax: (83) 3244-5484  
<http://www.azevedobastos.not.br>  
E-mail: [cartorio@azevedobastos.not.br](mailto:cartorio@azevedobastos.not.br)



## DECLARAÇÃO DE SERVIÇO DE AUTENTICAÇÃO DIGITAL

O Bel. Válber Azevêdo de Miranda Cavalcanti, Oficial do Primeiro Registro Civil de Nascimentos e Óbitos e Privativo de Casamentos, Interdições e Tutelas com atribuição de autenticar e reconhecer firmas da Comarca de João Pessoa Capital do Estado da Paraíba, em virtude de Lei, etc...

DECLARO ainda que, para garantir transparência e segurança jurídica de todos os atos oriundos da atividade Notarial e Registral no Estado da Paraíba, foi instituído pela Lei nº 10.132, de 06 de novembro de 2013, a aplicação obrigatória de um Selo Digital de Fiscalização Extrajudicial em todos os atos de notas e registro, composto de um código único (por exemplo: Selo Digital: ABC12345-X1X2) e dessa forma, cada autenticação processada pela nossa Serventia pode ser verificada e confirmada tantas vezes quanto for necessário através do site do Tribunal de Justiça do Estado da Paraíba, endereço <https://corregedoria.tjpb.jus.br/selo-digital/>.

A autenticação digital do documento faz prova de que, na data e hora em que ela foi realizada, a empresa SETIM & TITON LTDA tinha posse de um documento com as mesmas características que foram reproduzidas na cópia autenticada, sendo da empresa SETIM & TITON LTDA a responsabilidade, única e exclusiva, pela idoneidade do documento apresentado a este Cartório.

Nesse sentido, declaro que a SETIM & TITON LTDA assumiu, nos termos do artigo 8º, §1º, do Decreto nº 10.278/2020, que regulamentou o artigo 3º, inciso X, da Lei Federal nº 13.874/2019 e o artigo 2º-A da Lei Federal 12.682/2012, a responsabilidade pelo processo de digitalização dos documentos físicos, garantindo perante este Cartório e terceiros, a sua autoria e integridade.

De acordo com o disposto no artigo 2º-A, §7º, da Lei Federal nº 12.682/2012, o documento em anexo, identificado individualmente em cada Código de Autenticação Digital<sup>1</sup> ou na referida sequência, poderá ser reproduzido em papel ou em qualquer outro meio físico.

Esta DECLARAÇÃO foi emitida em 17/02/2021 17:20:52 (hora local) através do sistema de autenticação digital do Cartório Azevêdo Bastos, de acordo com o Art. 1º, 10º e seus §§ 1º e 2º da MP 2200/2001, como também, o documento eletrônico autenticado contendo o Certificado Digital do titular do Cartório Azevêdo Bastos, poderá ser solicitado diretamente a empresa SETIM & TITON LTDA ou ao Cartório pelo endereço de e-mail [autentica@azevedobastos.not.br](mailto:autentica@azevedobastos.not.br) Para informações mais detalhadas deste ato, acesse o site <https://autdigital.azevedobastos.not.br> e informe o Código de Autenticação Digital

Esta Declaração é válida por tempo indeterminado e está disponível para consulta em nosso site.

<sup>1</sup>Código de Autenticação Digital: 116821702217518242902-1

<sup>2</sup>Legislações Vigentes: Lei Federal nº 8.935/94, Lei Federal nº 10.406/2002, Medida Provisória nº 2200/2001, Lei Federal nº 13.105/2015, Lei Estadual nº 8.721/2008, Lei Estadual nº 10.132/2013, Provimento CGJ N° 003/2014 e Provimento CNJ N° 100/2020.

O referido é verdade, dou fé.

### CHAVE DIGITAL

00005b1d734fd94f057f2d69fe6bc05b4e47a362d47e73834361812d78c25512761c9ce89503b517dc89a0529542411914b76151a983b56b30bbfc504134adc  
49518dfaa68111174c238799ce9116e74



Presidência da República  
Casa Civil  
Medida Provisória Nº 2.200-2,  
de 24 de agosto de 2001.







São Paulo, 05 de janeiro de 2021.

## DECLARAÇÃO DE GARANTIA DOS PRODUTOS GOODYEAR

A **GOODYEAR DO BRASIL PRODUTOS DE BORRACHA LTDA.** (“Goodyear do Brasil”), pessoa jurídica de direito privado, com sede na Rua Intendência, 91, Portão A – Prédio Administrativo, Brás, na cidade de São Paulo, Estado de São Paulo, inscrita no CNPJ sob o nº 60.500.246/0001-54 e com estabelecimento industrial localizado na Avenida Affonso Pansan, nº 3415, Rodovia Anhanguera, KM 128, Americana, no Estado de São Paulo, inscrita no CNPJ sob nº 60.500.246/0016-30 declara que os pneus fabricados pela Goodyear do Brasil possuem garantia contra anormalidades de fabricação, devidamente constatado por técnicos da Goodyear do Brasil, ou por técnicos credenciados de sua rede de revendedores oficiais.

O período total de garantia é contado a partir da data da nota fiscal de compra do pneu ou do veículo novo com o equipamento original. Na ausência da nota fiscal, o período de garantia será contado a partir da data de fabricação, inscrita no costado do pneu. Esse período compreende os 3 (três) primeiros meses de garantia legal, acrescidos do período adicional de garantia contratual oferecida pela Goodyear do Brasil que será determinado de acordo com o modelo do pneu, ou seja, 1. Pneus KMax, Armor Max, Fuel Mas e Urban Max – 7 (sete) anos de garantia; 2. Demais pneus fabricados pela Goodyear do Brasil – 5 (cinco) anos de garantia, tudo em conformidade com o quanto informado nos Termos de Garantia de Pneus Para Caminhão e Ônibus, disponível no seguinte endereço eletrônico: <https://pneuscaminhao.goodyear.com.br/garantia-de-pneus>

Esta declaração é válida até 05/01/2022.

Atenciosamente,

**GOODYEAR DO BRASIL PRODUTOS DE BORRACHA LTDA.**

Igor Lopes  
Diretor de Supply Chain

Eduardo Heneine Gualberto  
Diretor de PBU Commercial



Documento assinado por  
EDUARDO HENEINE  
GUALBERTO com o CPF  
: 268.423.698-43 na data  
05/01/2021 14:46:22 como  
Procurador Goodyear

Documento assinado  
por IGOR LOPES com  
o CPF : 288.836.078-05  
na data 05/01/2021  
13:26:31 como  
Procurador Goodyear

Para os dados do ato em: <https://selodigital.tjpb.jus.br> ou Consulte o Documento em: <https://azevedobastos.not.br/documento/116820202211697234242>



**CARTÓRIO**  
Autenticação Digital Código: 116820202211697234242-2  
Data: 02/02/2021 17:08:08  
Valor Total do Ato: R\$ 4,66  
Selo Digital Tipo Normal C: ALC99981-J9CG;



**Cartório Azevêdo Bastos**  
Av. Presidente Epitácio Pessoa - 1145  
Bairro dos Estados, João Pessoa - PB  
(83) 3244-5404 • [cartorio@azevedobastos.not.br](mailto:cartorio@azevedobastos.not.br)  
<https://azevedobastos.not.br>

Valber Azevêdo de M. Cavalcanti



O presente documento digital foi conferido com o original e assinado digitalmente por MARCELO TIMOTEO DE OLIVEIRA, em terça-feira, 2 de fevereiro de 2021 17:11:54 GMT-03:00. CNS: 06.870-0 - 1º OFÍCIO DE REGISTRO CIVIL DAS PESSOAS NATURAIS E TABELIONATO DE NOTAS/PB, nos termos da medida provisória N. 2.200-2 de 24 de agosto de 2001. Sua autenticidade deverá ser confirmada no endereço eletrônico <https://selodigital.tjpb.jus.br> para autenticação. O presente documento digital não será convertido em papel por meio de autenticação no Tabelionato de Notas. Provedor nº 1000/2020 CNI 1 - artigo 2º

REPÚBLICA FEDERATIVA DO BRASIL  
ESTADO DA PARAÍBA  
CARTÓRIO AZEVEDO BASTOS  
FUNDADO EM 1888  
PRIMEIRO REGISTRO CIVIL DE NASCIMENTO E ÓBITOS E PRIVATIVO DE CASAMENTOS, INTERDIÇÕES E TUTELAS DA COMARCA DE JOÃO PESSOA

Av. Epitácio Pessoa, 1145 Bairro dos Estados 58030-00, João Pessoa PB  
Tel.: (83) 3244-5404 / Fax: (83) 3244-5484  
<http://www.azevedobastos.not.br>  
E-mail: [cartorio@azevedobastos.not.br](mailto:cartorio@azevedobastos.not.br)



## DECLARAÇÃO DE SERVIÇO DE AUTENTICAÇÃO DIGITAL

O Bel. Válber Azevêdo de Miranda Cavalcanti, Oficial do Primeiro Registro Civil de Nascimentos e Óbitos e Privativo de Casamentos, Interdições e Tutelas com atribuição de autenticar e reconhecer firmas da Comarca de João Pessoa Capital do Estado da Paraíba, em virtude de Lei, etc...

DECLARO ainda que, para garantir transparência e segurança jurídica de todos os atos oriundos da atividade Notarial e Registral no Estado da Paraíba, foi instituído pela Lei Nº 10.132, de 06 de novembro de 2013, a aplicação obrigatória de um Selo Digital de Fiscalização Extrajudicial em todos os atos de notas e registro, composto de um código único (por exemplo: Selo Digital: ABC12345-X1X2) e dessa forma, cada autenticação processada pela nossa Serventia pode ser verificada e confirmada tantas vezes quanto for necessário através do site do Tribunal de Justiça do Estado da Paraíba, endereço <https://corregedoria.tjpb.jus.br/selo-digital/>.

A autenticação digital do documento faz prova de que, na data e hora em que ela foi realizada, a empresa SETIM & TITON LTDA tinha posse de um documento com as mesmas características que foram reproduzidas na cópia autenticada, sendo da empresa SETIM & TITON LTDA a responsabilidade, única e exclusiva, pela idoneidade do documento apresentado a este Cartório.

Nesse sentido, declaro que a SETIM & TITON LTDA assumiu, nos termos do artigo 8º, §1º, do Decreto nº 10.278/2020, que regulamentou o artigo 3º, inciso X, da Lei Federal nº 13.874/2019 e o artigo 2º-A da Lei Federal 12.682/2012, a responsabilidade pelo processo de digitalização dos documentos físicos, garantindo perante este Cartório e terceiros, a sua autoria e integridade.

De acordo com o disposto no artigo 2º-A, §7º, da Lei Federal nº 12.682/2012, o documento em anexo, identificado individualmente em cada Código de Autenticação Digital<sup>1</sup> ou na referida sequência, poderá ser reproduzido em papel ou em qualquer outro meio físico.

Esta DECLARAÇÃO foi emitida em **17/02/2021 17:02:32 (hora local)** através do sistema de autenticação digital do Cartório Azevedo Bastos, de acordo com o Art. 1º, 10º e seus §§ 1º e 2º da MP 2200/2001, como também, o documento eletrônico autenticado contendo o Certificado Digital do titular do Cartório Azevedo Bastos, poderá ser solicitado diretamente a empresa SETIM & TITON LTDA ou ao Cartório pelo endereço de e-mail [autentica@azevedobastos.not.br](mailto:autentica@azevedobastos.not.br) Para informações mais detalhadas deste ato, acesse o site <https://autdigital.azevedobastos.not.br> e informe o Código de Autenticação Digital

Esta Declaração é válida por **tempo indeterminado** e está disponível para consulta em nosso site.

<sup>1</sup>**Código de Autenticação Digital:** 116820202211697234242-1 a 116820202211697234242-2

<sup>2</sup>**Legislações Vigentes:** Lei Federal nº 8.935/94, Lei Federal nº 10.406/2002, Medida Provisória nº 2200/2001, Lei Federal nº 13.105/2015, Lei Estadual nº 8.721/2008, Lei Estadual nº 10.132/2013, Provimento CGJ Nº 003/2014 e Provimento CNJ Nº 100/2020.

O referido é verdade, dou fé.

### CHAVE DIGITAL

00005b1d734fd94f057f2d69fe6bc05b4e47a362d47e73834361812d78c255120feaf979c15c19f9be949d8ec6eb805dc5a413ac66521a56a248a92faa6885259518dfaa68111174c238799ce9116e74



Presidência da República  
Casa Civil  
Medida Provisória Nº 2.200-2,  
de 24 de agosto de 2001.





# CERTIFICADO DE GARANTIA

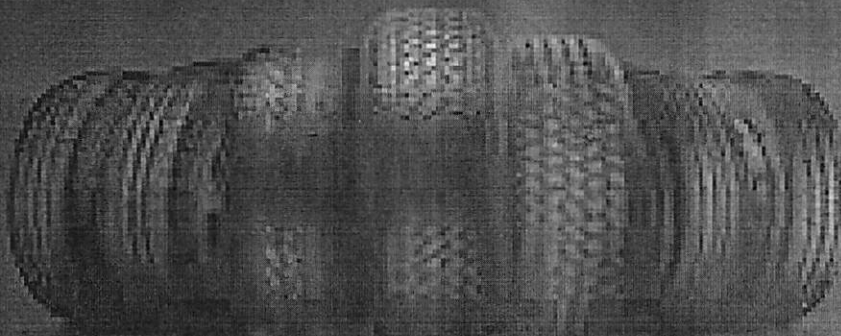

**PNEUS DE AUTOMÓVEIS, SUVS E PICK-UPS,  
VANS E UTILITÁRIOS LEVES**

**GUIA DE UTILIZAÇÃO, MANUTENÇÃO E SEGURANÇA**



**CADASTRO DO  
CONSUMIDOR**

- PREENCHIMENTO OBRIGATÓRIO.
- NÃO DESTACAR.
- ANEXAR NOTA FISCAL DE COMPRA.

Nome: \_\_\_\_\_

\_\_\_\_\_

Nota fiscal dos pneus nº: \_\_\_\_\_

\_\_\_\_\_

Carimbo do revendedor:

\_\_\_\_/\_\_\_\_/\_\_\_\_

**GOODYEAR**



## AVISO DE SEGURANÇA

A não observância de qualquer das orientações, requisitos e informações descritas neste certificado pode acarretar em riscos à segurança e implica a imediata perda da garantia dos produtos.



## RECICLAGEM DE PNEUS – AJA CONSCIENTEMENTE

Em 26 de agosto de 1999, foi publicada a Resolução 258 do Conama, que determina a destinação ambientalmente adequada de pneus inservíveis. É sabido que pneus usados são focos de mosquitos e demoram anos para se degradarem, representando um sério risco à saúde e ao meio ambiente. A Goodyear e seus revendedores estão comprometidos com esse processo de crucial importância para o futuro de nosso planeta. Colabore você também, não deixando pneus em lugares abertos e deixando os pneus usados retirados de seu veículo na loja em que estiver efetuando a troca, para que possamos dar o destino ambientalmente correto. Juntos, com certeza conseguiremos construir um lugar melhor para vivermos.

As futuras gerações agradecem!

PARA INFORMAÇÕES TÉCNICAS ADICIONAIS, CONSULTE NOSSO SITE OU NOSSA REDE DE REVENDEDORES.

## RESPEITE OS LIMITES DE VELOCIDADE.

Copyright © 2017 – Goodyear do Brasil

Todos os direitos reservados. A reprodução total ou parcial deste material, por quaisquer formas ou meios, só poderá ser feita com o consentimento por escrito da Goodyear do Brasil.

[www.goodyear.com.br](http://www.goodyear.com.br)

  [goodyearbr](https://www.goodyearbr)

 0800 725 7638

 [sac@goodyear.com](mailto:sac@goodyear.com)

2017

**GOODYEAR**



**LEIA CUIDADOSAMENTE ESTE CERTIFICADO. MANTENHA-O SEMPRE AO SEU ALCANCE E CONSULTE-O SEMPRE QUE TIVER DÚVIDAS. ELE É NECESSÁRIO AO ATENDIMENTO EM GARANTIA JUNTO À NOTA FISCAL DE COMPRA.**

*Os pneus fabricados pela Goodyear possuem garantia de 5 anos contra anormalidades de fabricação, devidamente constatadas por técnicos da Goodyear ou por técnicos credenciados da rede de revendedores. O período de 5 anos é contado a partir da data da nota fiscal de compra do pneu ou veículo novo como equipamento original. Caso esta venha a faltar, será considerada a data de fabricação (DOT) e compreende os 3 primeiros meses de garantia legal, acrescidos de 4 anos e 9 meses de garantia contratual, oferecida pela Goodyear.*



## **CONDIÇÕES LEGAIS E CONTRATUAIS DE GARANTIA PARA PNEUS DE AUTOMÓVEIS, SUVs E PICK-UPS, VANS E UTILITÁRIOS LEVES**

- Nos 3 primeiros meses da data de sua compra, caso seja constatada qualquer anormalidade de fabricação, haverá substituição do pneu sem ônus para o consumidor.
- Após os 3 primeiros meses da data da compra, sendo constatada a anormalidade, haverá substituição do pneu, cobrando-se apenas o valor proporcional ao desgaste do pneu, nas seguintes condições:
  - Desgastes de 0% a 25%: substituição integral do produto.
  - Desgastes de 26% a 100% (limitados a 1,6 mm de profundidade do sulco): cobrança proporcional.

Ex.: se o pneu apresentar um desgaste de 30% na banda de rodagem, serão cobrados 30% do valor do pneu. O valor será cobrado sobre o preço de venda do pneu ao consumidor, referente ao dia da entrega em substituição, com seus respectivos tributos. A presente garantia se restringe a pneus fabricados pela Goodyear em sua banda original, até a profundidade remanescente de desenho de 1,6 mm.

As garantias legal e contratual dos produtos fabricados pela Goodyear não se aplicam quando constatados:





## INDICADORES DE DESGASTE ( $\Delta$ , OU TWI)

Para que você possa transitar com segurança e saiba o momento exato de trocar os pneus, atente para os indicadores de desgaste, localizados no alto costado e marcados com o símbolo  $\Delta$ , com o  ou as letras TWI.

Na direção dos indicadores, atente para as marcas em relevo na base dos sulcos.

Essas marcas indicam que o pneu atingiu o nível máximo de desgaste (1,6 mm de profundidade no sulco da banda de rodagem).

Pneus nessas condições devem ser imediatamente substituídos, conforme determinação do Código de Trânsito Brasileiro, pois comprometem a segurança do veículo.



## ARMAZENAGEM

A armazenagem de pneus deve ser feita em local seco e livre de matérias químicas.

Os pneus devem ser limpos e cobertos, a fim de evitar o acúmulo de água e a proliferação de insetos.

A armazenagem por períodos superiores a quatro semanas deve ser feita na posição vertical, em prateleiras com altura mínima de 10 cm do solo.

Veículos que permaneçam parados por longo período devem ser suspensos por cavaletes, para evitar deformações nos pneus.



## HÁBITOS E COSTUMES AO DIRIGIR

Os hábitos e costumes de cada motorista exercem grande influência no desgaste e na durabilidade dos pneus de seu carro.

- Evite buracos e obstáculos. Os impactos e atritos podem causar avarias irreversíveis aos pneus.
- Alta velocidade causa o flexionamento excessivo da carcaça e superaquecimento dos pneus, acelerando seu desgaste.
- Evite fazer curvas em alta velocidade. Essa situação força o arraste dos pneus e causa um desgaste maior na área do ombro.
- Evite freadas ou arrancadas bruscas. Essa prática favorece o desgaste irregular e acelerado da banda de rodagem.



## SUBSTITUIÇÃO OBRIGATÓRIA DOS PNEUS

Os pneus devem ser imediatamente substituídos se apresentarem:

- Bolhas ou cortes nas laterais (costados).
- Avarias nos talões.
- Sinais de envelhecimento de materiais (ex.: rachaduras).
- Cortes ou furos não reparáveis na banda de rodagem.
- Quando atingirem o nível máximo de desgaste (1,6 mm de profundidade no sulco da banda de rodagem).

## LIMITES DE GARANTIA

- Uso incorreto da pressão de ar.
- Avarias acidentais, como furos, penetrações, rasgos, quebra da carcaça ou bolha no costado.
- Desalinhamento da direção do veículo ou desbalanceamento do conjunto pneu/roda.
- Irregularidades mecânicas no sistema de suspensão, amortecedores, direção e freios dos veículos.
- Alterações no projeto original do veículo que possam invalidar a garantia dos pneus.
- Instalação de medida de pneu não equivalente à original do veículo.
- Montagem e desmontagem incorretas dos pneus.
- Sobrecarga ou má distribuição da carga.
- Instalação de pneu com índice de carga e/ou símbolo de velocidade inferior aos exigidos pelo fabricante do veículo.
- Instalação indevida do pneu quanto à sua banda de rodagem em relação à sua posição no veículo ou ao tipo de serviço (exemplo: pneu para uso urbano em serviço fora de estrada e vice-versa).
- Utilização de pneus com objetivo de competições, exposições ou mesmo em práticas que contrariem a legislação brasileira de trânsito.
- Incrições de semana e ano de fabricação e/ou DOTs raspados, adulterados ou ilegíveis.
- Sinais de envelhecimento (trincas, rachaduras, endurecimento da borracha, entre outros).
- Contaminação por produtos químicos, óleos, graxas, solventes ou qualquer tipo de produto derivado de petróleo.
- Rodas enferrujadas, trincadas, amassadas ou onduladas.
- Materiais químicos não especificados neste certificado, para vedação de perfurações ou cortes.
- Frenagens bruscas, patinagens e arrancadas.
- Utilização de câmara de ar em pneu sem câmara (*tubeless*).
- Utilização de protetores de pneus convencionais em pneus radiais e vice-versa.
- Câmara de ar com mais de dois reparos ou sem condições de uso.
- Consertos inadequados, que possam provocar falhas nos pneus.
- Que o reclamante da garantia não é o consumidor final do produto.
- Utilização da linha *Run on Flat* (EMT), sem o sistema eletrônico integrado de monitoramento veicular de pressão de ar dos pneus.



*A não observância de qualquer das condições acima implica a perda da garantia Goodyear. Qualquer reclamação deverá ser feita em um Revendedor Goodyear, em nosso Serviço de Atendimento ao Consumidor (SAC) pelo telefone 0800-725-7638, pelo e-mail [sac@goodyear.com](mailto:sac@goodyear.com) ou pelo [twitter.com/goodyearbr](https://twitter.com/goodyearbr).*

- Para pneus de camioneta radial, o tamanho máximo de conserto permitido é de 10 mm (com índice de velocidade até T – 190 km/h).
- Já para pneus com índice de velocidade H, V, W, Z (superior a 210 km/h), a quantidade máxima de consertos permitida é de apenas um.



## RODÍZIO

Para se obter o máximo de rendimento de seus pneus, efetue um rodízio a cada 5.000 km. O rodízio serve para compensar as diferenças de desgastes, permitindo um aumento de quilometragem e eficiência.

Efetue o rodízio dos pneus conforme as indicações abaixo:

- Respeitar sempre o sentido de rotação, quando este for indicado nos pneus.
- Recomenda-se o uso de estepe no rodízio. Para esses casos, seguir a orientação abaixo:

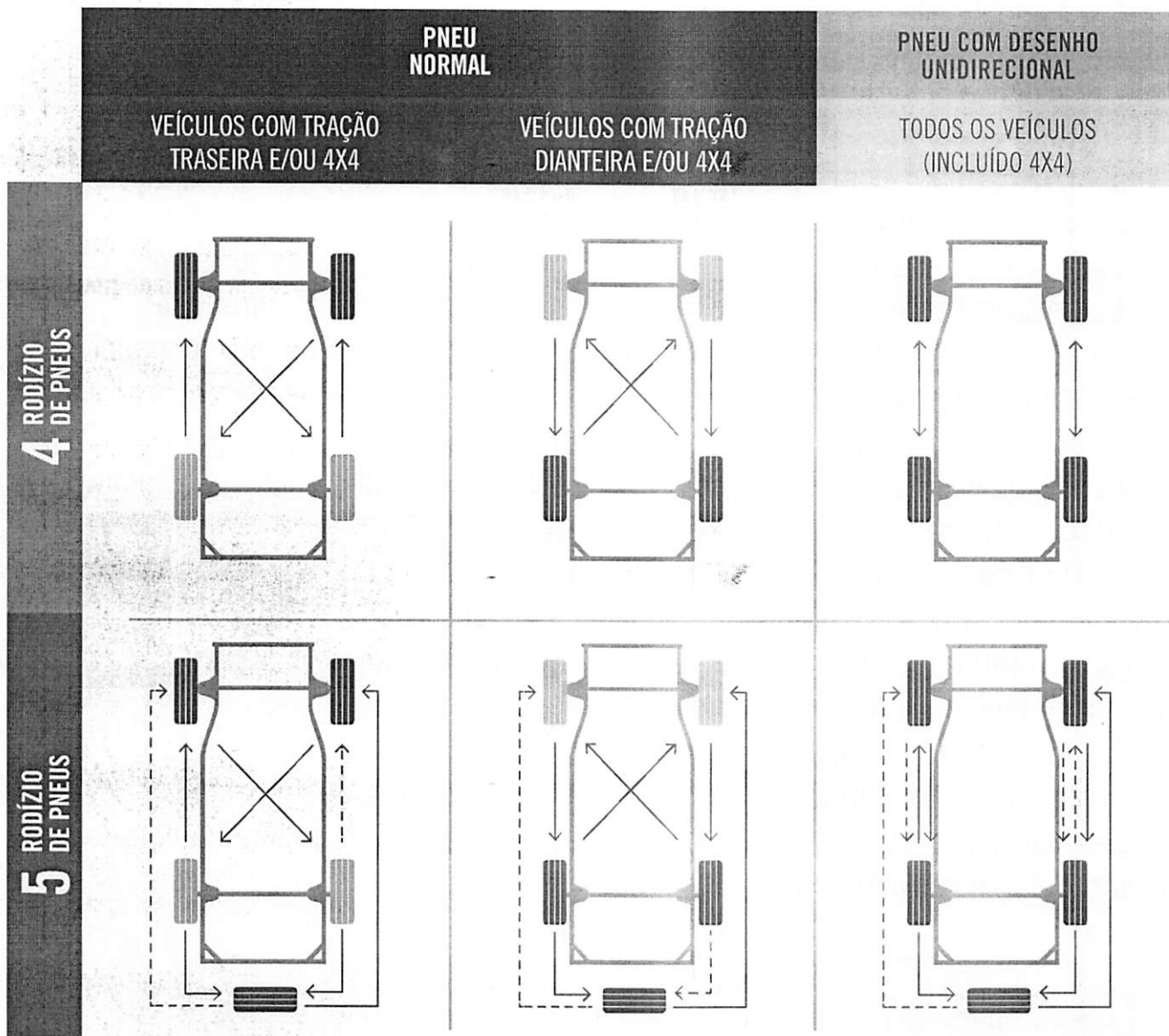

OS DESENHOS ACIMA REFEREM-SE A AUTOMÓVEIS, SUVS E PICK-UPS, VANS E UTILITÁRIOS LEVES.



# GUIA DE UTILIZAÇÃO, MANUTENÇÃO E SEGURANÇA

O cuidado especial com os pneus é fundamental para rodar com segurança, sem transtornos ou imprevistos. Leia com atenção este guia e mantenha-o sempre à mão, pois ele contém dicas importantes para uma maior vida útil dos pneus, ao mesmo tempo em que proporciona maior tranquilidade ao dirigir, para você e sua família.



## ESCOLHA O PNEU ADEQUADO

A escolha do pneu correto representa maior economia para você e melhor desempenho para os seus pneus. A Goodyear dá algumas dicas para que você faça sua escolha na hora de trocar os pneus:

- Substitua os pneus por outros da mesma medida recomendada pelo fabricante do veículo (manual do veículo).
- No caso de pneus do tipo câmara, é fundamental a troca da câmara e do protetor.
- É recomendada a substituição da válvula ao montar um pneu novo.
- É recomendado não utilizar pneus de marcas ou desenhos de banda diferentes e/ou pneus novos com usados, no mesmo eixo do veículo.
- Ao repor apenas dois pneus (no caso de veículos de passeio), instale-os no eixo traseiro do veículo.
- Verifique se o desenho da banda de rodagem, o índice de carga e o símbolo de velocidade são compatíveis com o recomendado pela montadora ou com o tipo de serviço do veículo.
- Nunca monte pneus de dimensões ou construções diferentes em um mesmo veículo, exceto quando indicado pela montadora do mesmo.
- Nunca utilize pneus de medidas e tipo de construção diferentes (radial ou convencional), no mesmo eixo do veículo.



## LEITURA DO COSTADO DO PNEU

- |  |  |
|--|--|
| <b>A</b> Nome do fabricante              | <b>H</b> Índice de carga   |
| <b>B</b> Selo de Certificação do Inmetro | <b>I</b> Medida nominal do pneu  |
| <b>C</b> País de fabricação              | <b>J</b> Nome comercial  |
| <b>D</b> Carga e pressão (máximas)       | <b>K</b> Tipo de pneu:<br>( <i>tubeless</i> – sem câmara; <i>tube type</i> – com câmara) |
| <b>E</b> Estrutura do pneu               | <b>L</b> Normas de segurança   |
| <b>F</b> Tipo de construção              | <b>M</b> DOT – dados sobre fabricação e período de produção                              |
| <b>G</b> Símbolo de velocidade           | <b>N</b> Indicador de desgaste   |

- Utilize sempre a pressão de ar recomendada pelo manual do fabricante do veículo. Para caminhões, ônibus e utilitários, utilizar a pressão de ar relacionada à carga e à velocidade do veículo.
- Verifique as pressões semanalmente, sempre com os pneus frios e utilizando calibradores aferidos.
- Não se esqueça de calibrar o estepe.
- Jamais retire o ar quente dos pneus.
- Por ocasião da checagem das pressões, examine as válvulas e recolha suas respectivas tampas.



## ALINHAMENTO DO VEÍCULO

O alinhamento da direção pode prolongar a vida de seus pneus. A direção desalinhada faz com que o pneu se arraste lateralmente nas retas, provocando desgastes irregulares, comprometendo a dirigibilidade e a segurança do veículo. Pneus que “cantam” nas curvas e volantes que teimam em permanecer tortos nas retas são sintomas de desalinhamento.

Recomenda-se verificar ou refazer o alinhamento, no máximo, a cada 5.000 km.

Refaça o alinhamento:

- Após fortes impactos.
- Quando constatado desgaste irregular dos pneus.
- Quando os pneus forem substituídos ou houver rodízio entre eles.
- Quando forem substituídas peças da suspensão.



## BALANCEAMENTO

A falta de balanceamento adequado provoca a oscilação do conjunto pneu/roda e transmite uma trepidação ao volante, reduzindo a vida útil dos pneus e provocando um grande desconforto ao dirigir.

Recomenda-se verificar ou refazer o balanceamento, no máximo, a cada 5.000 km, ou nas seguintes condições:

- Quando os pneus forem substituídos, montados ou desmontados (quando houver rodízio entre eles, verificar necessidade).
- Quando surgirem vibrações ou trepidações.
- Quando houver reparo no pneu.



## CONSERTOS

Existem normas técnicas específicas para consertos e reparos em pneus.

- Os consertos de pneus radiais de automóveis, SUVs e pick-ups, ROF (EMT), vans e utilitários leves deverão ser feitos a frio (“macarrão” ou manchão a frio) e somente na região da banda de rodagem.
- Nunca se deve aplicar consertos nas laterais do pneu (região que vai desde o ombro até o talão-costado).
- Pneus de passeio com índice de velocidade até T (190 km/h) só poderão ter consertos feitos em furos ou cortes que tenham no máximo 6 mm (medidos pelo lado interno do pneu) e não mais que um conserto por quadrante, ou seja, quatro consertos no máximo.

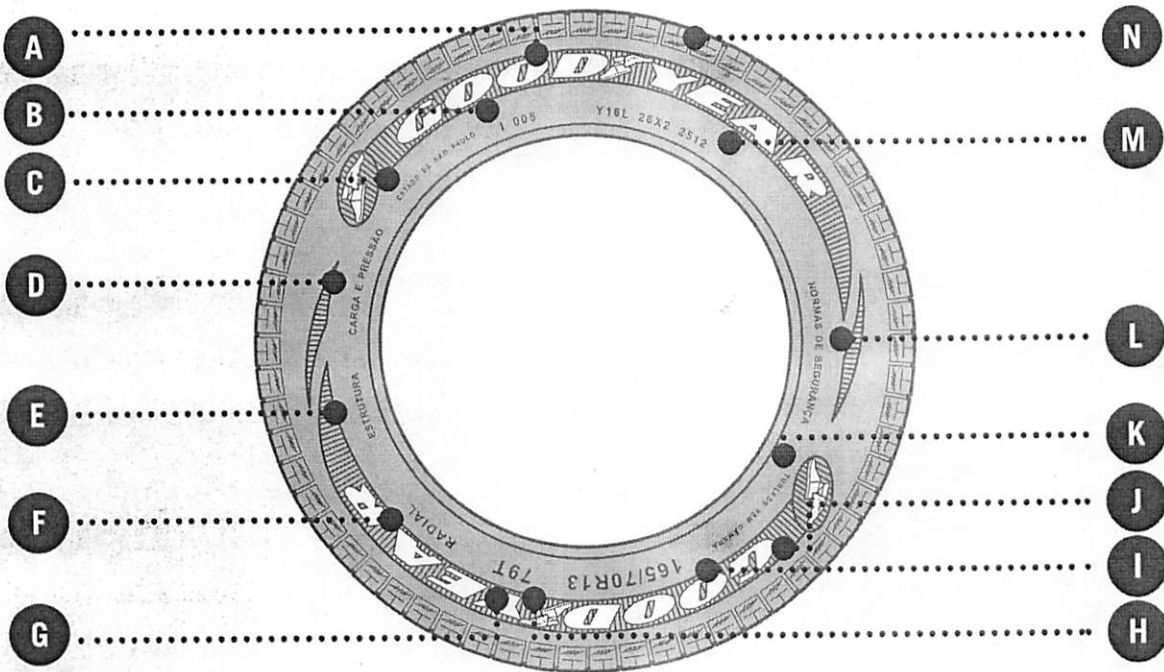

## DADOS DE FABRICAÇÃO

O código DOT gravado na lateral do pneu indica sua conformidade com os padrões de segurança e fornece dados sobre a fabricação do pneu.

Exemplo: DOT Y16L 26X2 2515

Y16L	Código da fábrica
26X2	Tipo de construção do pneu
2515	Semana e ano de construção (25ª semana de 2015)

## PARTES PRINCIPAIS DOS PNEUS

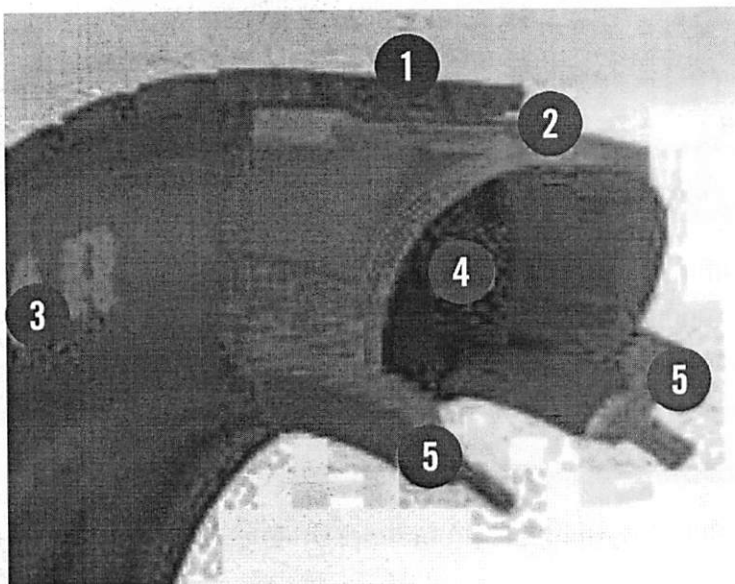

- 1 Banda de rodagem
- 2 Carcaça
- 3 Costado
- 4 Liner
- 5 Talões





## EQUIVALÊNCIA DE CARGA

Equivalência entre o Índice de Carga e Carga Máxima determinada para o pneu.

IC	KG	IC	KG	IC	KG	IC	KG	IC	KG	IC	KG	IC	KG	IC	KG
0	45	23	87,5	46	170	69	325	92	630	115	1.215	138	2.360		
1	46,2	24	90	47	175	70	335	93	650	116	1.250	139	2.430		
2	47,5	25	92,5	48	180	71	345	94	670	117	1.285	140	2.500		
3	48,7	26	95	49	185	72	355	95	690	118	1.320	141	2.575		
4	50	27	97,5	50	190	73	365	96	710	119	1.360	142	2.650		
5	51,5	28	100	51	195	74	375	97	730	120	1.400	143	2.725		
6	53	29	103	52	200	75	387	98	750	121	1.450	144	2.800		
7	54,5	30	106	53	206	76	400	99	775	122	1.500	145	2.900		
8	56	31	109	54	212	77	412	100	800	123	1.550	146	3.000		
9	58	32	112	55	218	78	425	101	825	124	1.600	147	3.075		
10	60	33	115	56	224	79	437	102	850	125	1.650	148	3.150		
11	61,5	34	118	57	230	80	450	103	875	126	1.700	149	3.250		
12	63	35	121	58	236	81	462	104	900	127	1.750	150	3.350		
13	65	36	125	59	243	82	475	105	925	128	1.800	151	3.450		
14	67	37	128	60	250	83	487	106	950	129	1.850	152	3.550		
15	69	38	132	61	257	84	500	107	975	130	1.900	153	3.650		
16	71	39	136	62	265	85	515	108	1.000	131	1.950	154	3.750		
17	73	40	140	63	272	86	530	109	1.030	132	2.000	155	3.875		
18	75	41	145	64	280	87	545	110	1.060	133	2.060	156	4.000		
19	77,5	42	150	65	290	88	560	111	1.090	134	2.120	157	4.125		
20	80	43	155	66	300	89	580	112	1.120	135	2.180	158	4.250		
21	82,5	44	160	67	307	90	600	113	1.150	136	2.240	159	4.375		
22	85	45	165	68	315	91	615	114	1.180	137	2.300	160	4.500		



## EQUIVALÊNCIA DE VELOCIDADE

Equivalência entre o Símbolo de Velocidade e a Velocidade Máxima correspondente.

SÍMBOLO DE VELOCIDADE	VELOCIDADE (KM/H)	SÍMBOLO DE VELOCIDADE	VELOCIDADE (KM/H)	SÍMBOLO DE VELOCIDADE	VELOCIDADE (KM/H)
B	50	K	110	S	180
C	60	L	120	T	190
D	65	M	130	U	200
E	70	N	140	H	210
F	80	O	150	V	240
G	90	Q	160	W	270
J	100	R	170	Y	300



## CONSERVE SEU VEÍCULO

Os pneus são apenas uma parte do complexo conjunto que forma a suspensão do veículo. A correta manutenção de rodas, rolamentos, buchas, válvulas, molas, amortecedores e demais peças contribui com a vida útil, o desempenho e a segurança dos pneus.



## PRESSÃO DE AR

A pressão de ar é um fator primordial na vida de um pneu. É o que mais afeta o desgaste do pneu e, consequentemente, reduz sua vida útil. Orientações:



Foto característica do pneu

Como o produto é posicionado no mercado

Volta ao menu da família de pneus selecionada

Volta ao menu principal

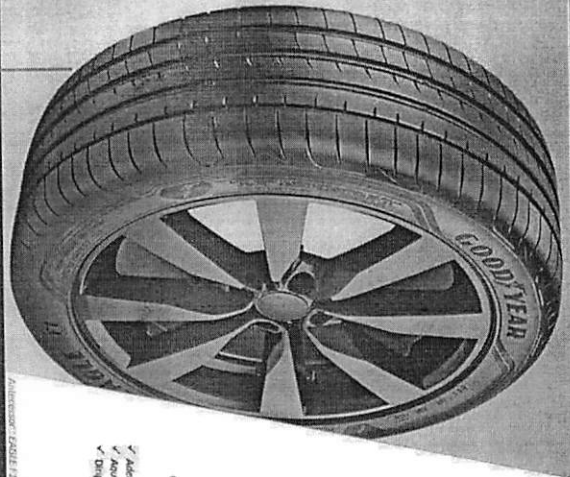
### EAGLE F1 ASYMMETRIC 3

#### POSICIONAMENTO

O Goodyear Eagle F1 Asymmetric 3, novo pneu Ultra High Performance, entrega maior distância de frenagem em pistas secas e molhadas. Desenvolvido para automóveis de alta potência que exigem respostas em condições extremas.

**PÚBLICO-ALVO**

**67%** **33%**

**O QUE OS CONSUMIDORES PROCURAM?**

- ✓ Adesão ao mercado
- ✓ Disponibilidade no varejo
- ✓ Disponibilidade em rampa
- ✓ Disponibilidade em melhores
- ✓ Segurança e Economia
- ✓ Frenagem no seco

#### CARACTERÍSTICAS

- Tecnologia Active BrakeSteer: aumento da área de contato com o solo e aderência ao freio.
- Tecnologia G-Drive Booster: resina adesiva que proporciona melhor aderência e desempenho.
- Construção com materiais leves, melhorando a dirigibilidade. Melhor desempenho nas curvas e menor desgaste da banda de rodagem.

#### DIFERENCIAIS

- ✓ A estrutura rígida da carcassa aumenta a precisão da direção a alta velocidade
- ✓ A construção leve significa que o pneu necessita de menos energia para rolar

Qual o público que se adequa a este produto

Quais as principais características do produto

Quais são seus diferenciais frente a concorrência

Identifica se o pneu é fabricado nacionalmente ou se é importado:

- Nacional
- Importado

UTQG – Desgaste da banda + tração + temperatura

Profundidade do sulco

Mostra quais principais aplicações do pneu

Se existir uma ★, significa que a medida é Equipamento Original de algum veículo

Medidas disponíveis

Código SAP da medida

Código EAN

Fotos dos carros que somos equipados originalmente

Ruído externo

Resistência ao rolamento

Protetor de aro

RunOnFlat

## Eagle F1 Asymmetric 3

### UHP – 1º Tier



EQUIPAMENTO ORIGINAL

PRODUTO	MEZDIA	UHP TIER	EAN	UTQG	RF	RAJ	RF	PA	FS	AVANÇO	NOT	EO
205/282R20 UHP	205R20	789864235002	300 AA A	F	A	B	50M	8	7.7	NOV		
225/282R20 UHP	225R20	789864235009	300 AA A	F	A	B	50M	8.3	7.9	NOV		
225/40R21 UHP	225R21	789864235008	300 AA A	F	A	B	50M	7.9	8.1	NOV		
225/35R21 UHP	225R21	789864235003	300 AA A	F	A	B	50M	7.8	8.0	NOV		
225/35R21 UHP	225R21	789864235002	300 AA A	F	A	B	50M	7.8	8.0	NOV		
225/40R21 UHP	225R21	789864235002	300 AA A	F	A	B	50M	7.8	8.0	NOV		
225/40R21 UHP	225R21	789864235002	300 AA A	F	A	B	50M	7.8	8.0	NOV		
245/40R21 UHP	245R21	789864235005	300 AA A	F	A	B	50M	8.4	8.7	NOV		
245/40R21 UHP	245R21	789864235002	300 AA A	F	A	B	50M	8.3	8.6	NOV		
255/35R21 UHP	255R21	789864235001	300 AA A	F	A	B	50M	8.3	8.6	NOV		
255/35R21 UHP	255R21	789864235008	300 AA A	F	A	B	50M	8.3	8.6	NOV		





1 2 3



# KELLY EDGE TOURING



## POSICIONAMENTO

O novo Kelly Edge Touring é um pneu desenvolvido para carros de baixa a media potência. Seu desempenho em pistas molhadas é de até 20% superior, se comparado ao seu antecessor.

## CARACTERÍSTICAS

- Formato otimizado do footprint, resultando em maior área de contato da banda de rodagem com o solo.
- Sulcos longitudinais e transversais, oferecendo melhor escoamento de água.

## PÚBLICO-ALVO



### O QUE OS CONSUMIDORES PROCURAM? Segurança e Economia

- ✓ Aderência ao molhado
- ✓ Aquaplanagem em reta
- ✓ Dirigibilidade no molhado
- ✓ Dirigibilidade no seco
- ✓ Quilometragem
- ✓ Preço

## DIFERENCIAIS

- Pneu desenvolvido para quem busca segurança e economia.
- ✓ Maior quilometragem
  - ✓ Melhor aderência em piso molhado
  - ✓ Maior durabilidade

Antecessor : KELLY METRIC XTRA



# Kelly Edge Touring

EQUIPAMENTO ORIGINAL

NDA

## NHP - 3º Tier

PRODUÇÃO	MEDIDA	SAP CODE	EAN	UTQG	RR	AM	RE	P.A	P.S	APLICAÇÃO	ROF	EO
165/70R13 83T		108732	7898624153041	340 A B	F	E	)	-	6,8	PALIO / CORSA / CELTA	-	-
175/70R13 82T		108730	7898624153027	340 A B	F	E	)	-	6,9	GOL / PALIO / UNO	-	-
175/70R14 88T		108733	7898624153058	340 A B	F	E	)	-	6,8	STRADA/ MONTANA / SAVEIRO	-	-
175/65R14 82T		109717	7898624154062	340 A B	F	E	)	-	6,9	FIESTA / PALIO / FOX	-	-



## EFFICIENTGRIP PERFORMANCE



### POSICIONAMENTO

O Goodyear Efficientgrip Performance foi desenvolvido para o segmento Sport Performance Premium e entrega até 10% a mais de tração e 14% mais aderência em piso seco e molhado que seu antecessor, através de um desenho assimétrico otimizado e tecnologia avançada.

### PÚBLICO-ALVO

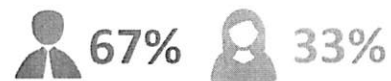

### O QUE OS CONSUMIDORES PROCURAM?

Segurança e Economia

- ✓ Aderência ao molhado
- ✓ Dirigibilidade no seco
- ✓ Aquaplanagem em reta
- ✓ Aquaplanagem em curva
- ✓ Dirigibilidade no molhado
- ✓ Frenagem no seco

### CARACTERÍSTICAS

- Composto da banda de rodagem desenvolvido para otimizar uso no molhado, resultando melhor aderência.
- Rigidez dos blocos da banda de rodagem proporcionam dirigibilidade e tração.
- Formato otimizado do *footprint* equilibrando a distribuição de pressão na área de contato com o solo.

### DIFERENCIAIS

Pneu desenvolvido para quem busca performance superior e eficiência.

- ✓ Performance
- ✓ Segurança
- ✓ Economia de combustível e maior quilometragem



Antecessor : EAGLE EXCELLENCE AQUAMAX

# EficientGrip Performance

## HP - 1º Tier



EQUIPAMENTO ORIGINAL

PRODUÇÃO	MEDIDA	SAP CODE	EAN	UTQG	RR	AM	RE	P.A	P.S	APLICAÇÃO	ROF	EO
----------	--------	----------	-----	------	----	----	----	-----	-----	-----------	-----	----

185/70R14 88H	107830	7898624150736	340 A A	B	C	)	-	-	7,2	VECTRA/ ONIX <sup>oo</sup> / PRISMA <sup>oo</sup>	-	-
175/70R14 84T	108755	7898624153232	340 A A	E	C	)	-	-	6,8	GOL <sup>oo</sup> / VOYAGE <sup>oo</sup> / UP <sup>oo</sup>	-	-
175/70R14 88T	109747	7898624153522	340 A A	C	C	)	-	-	6,8	STRADA / SAVEIRO / MONTANA	-	-
185/60R15 84H	108390	7898624153119	340 A A	C	C	)	-	-	7,2	C3 / HB20 <sup>oo</sup> / UNO SPORTING <sup>oo</sup>	-	-
185/60R15 88H	108794	7898624153423	340 A A	C	C	)	-	-	7,2	AGILE/ UNO <sup>oo</sup> / C3	-	-
195/55R15 85H	108711	7898624152983	340 A A	C	C	)	-	-	7,6	FOX <sup>oo</sup> / SPACEFOX / POLO	-	-
195/60R15 88V	107236	7790288016703	340 A A	E	C	)	-	-	7,2	PUNTO/ ASTRA / COROLLA	-	-
195/65R15 91H	108949	7898624154482	340 A A	C	C	)	-	-	7,6	POLO <sup>oo</sup> / VIRTUS <sup>oo</sup>	-	-
205/60R15 91H	108765	7898624153362	340 A A	E	B	)	-	-	7,2	CROSSFOX/ SAVEIRO <sup>oo</sup> / SENTRA	-	-
185/55R16 83V	108798	7898624153461	340 A A	E	C	)	-	-	7,2	MARCH	-	-
195/55R16 91V	108797	7898624153454	340 A A	E	C	)	-	-	7,4	GRAND SIENA/ POLO <sup>oo</sup> / VIRTUS <sup>oo</sup>	-	-
205/55R16 91W	108791	7898624153393	340 A A	E	A	)	-	-	7,6	A3 <sup>oo</sup>	-	-
205/55R16 91V	108795	7898624153430	340 A A	C	B	)	-	-	7,4	CIVIC / COROLLA / GOL <sup>oo</sup>	-	-
215/55R16 93V	107263	7790288016581	340 A A	C	C	)	-	-	7,2	C4 PALLAS/ STRATUS / EC-7	-	-
205/60R16 92V	105894	7790288017175	340 A A	C	C	)	-	-	7,2	ECOSPORT / AIRCROSS / FLUENCE	-	-
215/45R16 90V	108303	7898624151061	340 A A	C	A	)	-	-	8,1	A1 <sup>oo</sup>	-	-
225/50R17 94V	107451	7790288017069	340 A A	C	C	)	-	-	7,2	CRUZE <sup>oo</sup> / CRUZE SPORT6 / FUSION	-	-
205/55R17 91V	109436	7898624158039	340 A A	C	C	)	-	-	7,2	C4 CACTUS <sup>oo</sup> / KICKS / STILO	-	-
215/45R17 91V	108701	7898624150378	340 A A	E	C	)	-	-	7,2	ELANTRA/ BRAVO <sup>oo</sup> / VELOSTER	-	-
215/50R17 91V	108799	7898624153478	340 A A	E	B	)	-	-	7,1	CRUZE / FOCUS / CIVIC <sup>oo</sup>	-	-
225/45R17 94W	107629	7898624151283	340 A A	C	C	)	-	-	7,1	VECTRA / 408 / GOLF	-	-
225/45R18 95W	108361	7898624151375	340 A A	B	A	)	-	-	8	SONATA/ OPTIMA/ KIA SOUL	-	-
195/40R17 81V	109498	7898624156882	340 A A	C	A	)	-	-	8	TUNNING	-	-
205/55R17 91W	107923	7898624151306	340 A A	C	B	)	-	-	7,2	MINI COOPER <sup>oo</sup>	SIM	-
185/65R15 88H	109298	7898624155977	340 A A	C	C	)	-	-	7,2	ONIX <sup>oo</sup> / XSARA PICASSO / POLO <sup>oo</sup>	-	-





7

689



# CARGO MARATHON 2



## POSICIONAMENTO

O Goodyear Cargo Marathon 2, é um pneu desenvolvido para o segmento de Vans e Utilitários leves, que tem uma carcaça reforçada possibilitando um tempo de vida maior ao pneu, menor resistência ao rolamento e segurança.

## CARACTERÍSTICAS

- Composto especial com sílica na banda de rodagem e construção otimizada proporcionam menor resistência ao rolamento;
- Sulcos mais profundos nas áreas dos ombros que melhoram a dispersão de água;
- Raias laterais mais largas que resultam em uma melhor distribuição de pressão e maior vida útil.

## PÚBLICO-ALVO



## O QUE OS CONSUMIDORES PROCURAM? Segurança e Economia

- ✓ Durabilidade
- ✓ Segurança
- ✓ Qualidade do produto
- ✓ Marca de confiança

## DIFERENCIAIS

- Pneu desenvolvido para entregar o melhor desempenho com foco em atividades comerciais.
- ✓ Líder em quilometragem do Mercado;
  - ✓ Banda de rodagem otimizada, aumentando seu tempo de vida;
  - ✓ Construção da carcaça otimizada conferindo maior resistência.

Antecessor: G32 Cargo

# CARGO MARATHON 2

## ULT – 2º Tier

EQUIPAMENTO ORIGINAL



NDA

PRODUÇÃO	MEDIDA	SAP CODE	EAN	UTQG	RR	AM	RE	P.A	P.S	APLICAÇÃO	ROF	EO
⊖	225/75R16 118/116R	109640	7898624158534	-	C	C	)	-	10,5	DAILY / SPRINTER	-	-
⊖	205/75R16 113/111Q	109641	7898624158541	-	C	C	)	-	10,5	MASTER/ DUCATO / DAILY	-	-
⊖	225/70R15 112/110R	109647	7898624158602	-	E	C	)	-	10,5	SPRINTER	-	-
⊖	185/80R14 102/100R	109643	7898624158565	-	E	C	)	-	10,5	KOMBI / H100 / TOPIC	-	-
⊖	195/70R15 104/102R	109646	7898624158596	-	E	C	)	-	10,5	BONGO / HR / SPRINTER	-	-
⊖	195/75R16 110/108R	109642	7898624158558	-	E	C	)	-	10,5	BONGO	-	-
⊖	205/70R15 106/104R	109645	7898624158589	-	E	C	)	-	10,5	JUMPER / DUCATO / BOXER	-	-



MEDIDA Medida Size	VÁLVULA Valvula Valve	APLICAÇÃO Aplicación Application
AG 1218	TR218 A	7.00 - 18
		6.00 - 19
		8 - 18
AG 1418	TR 15 ou TR 218 A	7.50 - 18
		8.00 - 18
		7.00 - 19
		210 / 95 R 18
		260 / 70 R 18
AG 1718	TR 15	10.5 / 80 - 18
		11.5 / 70 - 18
		250 / 80 R 18
		280 / 80 R 18
		280 / 70 R 18
		300 / 70 R 18
		300 / 65 R 18
		320 / 65 R 18
		12.5 / 80 - 18
AG 2018	TR 15	320 / 80 R 18
		320 / 65 R 18
		340 / 65 R 18
		12.0 / 75 - 18
		13.0 / 65 - 18
		360 / 70 R 17.5
		400 / 55 - 17.5
		36 x 16 - 17.5
		14 - 17.5
		4.50 - 21
AG 0921	TR 35	4.75 / 5.00 - 21
Ag1922	TR 218 A	5.25 / 5.50 - 21
		400 / 55 - 22.5
AG 3322	TR 218 A	360 / 60 - 22.5
		580 / 65 - 22.5
		500 / 60 - 22.5
		550 / 60 - 22.5
		560 / 60 - 22.5
		600 / 55 - 22.5





MEDIDA Medida Size	VÁLVULA Valvula Valve	APLICAÇÃO Aplicación Application
CL 1216	TR 460	6.50 R 16 ; 6.50 - 16
		7.00 R 16 ; 7.00 - 16
		6.00 - 16
CL 1416	TR 460 ou SC 84 ou SC 95	7.50 R 16 ; 7.50 - 16
		7.00 R 16 ; 7.00 - 16
CL 1916	TR 460	10.00 - 16
		11.00 - 16
		12.5 L - 16
		360 / 65 R 16
		13.0 / 75 - 16
		14.0 / 65 - 16
		12.4 - 16
		320 / 70 R 16.5
		12 - 16.5

MEDIDA Medida Size	VÁLVULA Valvula Valve	APLICAÇÃO Aplicación Application
FE 1416	SC 95	7.00 - 15 Compactador
		7.50 - 15 Compactador
		8.25 - 15 Compactador
		8.5 / 90 - 15 Compactador
FE 2525*	TR 220 A	14.00 R 24 ; 14.00 - 24
		14.00 R 25 ; 14.00 - 25
		13.00 R 24 ; 13.00 - 24
		13.00 R 25 ; 13.00 - 25
		15.5 R 25 ; 15.5 - 25
		385 / 95 R 24
		385 / 95 R 25
		365 / 80 R 24
		395 / 80 R 25
		405 / 80 R 25
		17 / 80 R 24
FE 2725**	TR 220 A ou TRJ 1175 C	17.5 R 25 ; 17.5 - 25
		14.00 R 24 ; 14.00 - 24
		14.00 R 25 ; 14.00 - 25
		385 / 95 R 24
		385 / 95 R 25
		445 / 80 R 25
		445 / 70 R 24
		455 / 70 R 24
20 / 65 R 25 ; 20 / 65 - 25		
FE 5025	TRJ 1175 C	29.5 R 25 ; 29.5 - 25
		26.5 R 25 ; 26.5 - 25
		24.00 - 25
FE 3026	TRJ 1175 C	20.5 R 25 ; 20.5 - 25
		16.00 R 24 ; 16.00 - 24
		16.00 R 25 ; 16.00 - 25
		445 / 95 R 25
		525 / 80 R 25
		495 / 70 R 24
		555 / 70 R 24
		555 / 70 R 25
		550 / 65 R 25
		22 / 65 R 25
22 / 70 - 24		

(\*) Para aplicação em rodas fora de centro, utilizar a câmara agrícola AG 2424

(\*\*) Para aplicação em rodas fora de centro, utilizar a câmara agrícola AG 2824

# Agrícola

Agrícola

Rear Farm/Implement & Front Farm



MEDIDA <i>Medida</i> Size	VÁLVULA <i>Valvula</i> Valve	APLICAÇÃO <i>Aplicación</i> Application
AG 1416	TR 15	7.00 - 16
		7.50 - 16
		8.00 - 16
		9 L - 15
		9.5 L - 15
		210 / 95 R 16
		230 / 80 R 16
		240 / 70 R 16
		260 / 70 R 16
		260 / 65 R 16
		8.3 - 16
AG 1616	TR 15	8 - 16
		8.25 - 16
		9.00 - 16
		11 L - 16
		11.5 / 70 - 16
		10.5 / 65 - 16
		250 / 80 R 16
		270 / 75 R 16
		280 / 70 R 16
		300 / 70 R 16
		300 / 65 R 16
		9.5 - 16
		280 / 60 - 15.5
260 / 70 R 16.5		
AG 1916	TR 15	10 - 16.5
		10.00 - 16
		11.00 - 16
		12.5 L - 16
		360 / 65 R 16
		13.0 / 75 - 16
		14.0 / 65 - 16
		12.4 - 16
		320 / 70 R 16.5
12 - 16.5		





### Comercial Leve

Medida	Válvula	Aplicação
QB 7.50 R 16	TR 460	7.00 R 16 ; 7.00 - 16
	SC 95	7.50 R 16 ; 7.50 - 16

### Caminhão e Ônibus

Medida	Válvula	Aplicação
QB 9.00 R 20	TC 131	9.00 R 20 ; 9.00 - 20
QB 10.00 R 20	TC 131	10.00 R 20 ; 10.00 - 20
QB 11.00 R 22	TC 131	11.00 R 22 ; 11.00 - 22
QB 275/80 R 22.5	TR 462 C	275/80 R 22.5 275/70 R 22.5 10 R 22.5 ; 10 - 22.55
QB 295/80 R 22.5	TR 462 C	295/80 R 22.5 11 R 22.5 ; 11 - 22.5 12 R 22.5 ; 12 - 22.5
QB 12.00 R 24	TC 131	12.00 R 24 ; 12.00 - 24 12.00 R 25 ; 12.00 - 25

Garantia de 3 anos  
contra defeitos de  
fabricação



Preço Justo



## Termo de Garantia

Aplicável para as seguintes famílias de Câmaras de Ar: Motocicleta, Passeio, Camioneta, Transporte, Agrícola e Fora de Estrada

- (j) Patinagem ou derrapagens;
  - (k) Contaminação por produtos químicos;
  - (l) Aquecimento anormal por fogo ou outro tipo de combustão;
  - (m) Água ou outro material preso dentro do pneu durante a montagem;
  - (n) Alterações do pneu: ressulcagem em desacordo com as recomendações técnicas; modificação da banda por algum motivo como raspagem, ou cortes que venham danificar a estrutura do pneu e conseqüentemente a câmara de ar;
  - (o) Alterações na câmara de ar: como substituição da válvula;
  - (p) Uso em corridas, competições ou "rachas";
  - (q) Excesso de velocidade (em relação ao indicado pelo símbolo de velocidade).
- (4) Pneu com Reparo Impróprio: o pneu com reparo inadequado pode ocasionar danos à parede da câmara podendo provocar rupturas. O reparo adequado deve atender requisitos da Portaria INMETRO n.º 554 de 29 de outubro de 2015 e ABNT NBR NM 225:2000, como o "manchão combinado" ou "plug" que veda a parte interna e preenche a região danificada externamente, ou o manchão acompanhado do preenchimento da região danificada com borracha pré-vulcanizada. O conserto deve estar bem acabado para evitar cortes na parede da câmara de ar;
- (5) Danos Causados por Armazenamento Inadequado ou exposição dos produtos à luz e à umidade de forma prolongada;
- (6) Não observância das precauções referentes à manutenção e segurança de pneus contidos nos manuais fornecidos pelo fabricante do veículo.

4.2 Pneus para veículos de passeio, camionetas, ônibus e caminhões que não possuam a marca do INMETRO estampada na lateral;

4.3 Câmaras de Ar fora do prazo de garantia;

4.4 Câmaras de ar com mais de 3 consertos.

**Nota 04** - Para efetuação da aplicação da garantia, os itens acima devem ser comprovados:

- (1) Técnico da equipe da Qualidade/Engenharia Tortuga e/ou;
- (2) Técnico credenciado da rede de revendedores autorizados.

### 5. Obrigações do Proprietário e/ou condutor do veículo

- (1) Utilizar sempre a pressão de inflação indicada pelo fabricante do veículo para a condição de uso;
- (2) Verificar a pressão de inflação de todos os pneus, inclusive o estepe, regularmente (semanalmente de preferência), e com pneus frios, mantendo os pneus calibrados com as pressões indicadas pelo fabricante do veículo para cada condição de uso;
- (3) Certificar-se de que as válvulas estejam tampadas;
- (4) Utilizar o veículo dentro das condições de carga e velocidade indicadas pelo fabricante do veículo no que diz respeito às especificações individualizadas do modelo de pneu utilizado;
- (5) Manter as rodas alinhadas e os conjuntos roda/pneu/câmara/protetor devidamente balanceados;
- (6) Usar em cada ponta do eixo conjunto de roda/pneu/câmara/protetor da mesma marca e medida;
- (7) Usar pneus de medida, índice de carga e símbolo de velocidades iguais aos indicados pelo fabricante do veículo.

### 6. Recomendações de uso

- (1) **Manutenção do Conjunto:** É muito importante verificar sempre o estado dos pneus, seguindo as orientações e recomendações de revisão/substituição do fabricante do veículo. As condições do pneu influenciam diretamente no desempenho da câmara de ar.
- (2) **Pressão dos Pneus:** Pneus com pressão acima ou abaixo da recomendada sofrem desgastes e fadiga dos materiais que o compõe facilitando a ruptura da câmara de ar devido às condições extremas não aplicáveis às câmaras de ar, comprometendo sua durabilidade e segurança. Tanto a baixa pressão

## Termo de Garantia

Aplicável para as seguintes famílias de Câmaras de Ar: Motocicleta, Passeio, Camioneta, Transporte, Agrícola e Fora de Estrada

como a alta pressão dos pneus causa instabilidade nas curvas e perda de aderência em pistas molhadas, além do risco de esgarçamento do pneu ou estouro da câmara de ar. Utilize sempre as pressões recomendadas pelo fabricante do veículo.

- (a) Consequências da baixa pressão nos pneus: superaquecimento do conjunto, quebras e separações dos componentes estruturais do pneu, podendo ocasionar o estouro da câmara de ar;
  - (b) Consequências da alta pressão nos pneus: devido ao super tensionamento da carcaça, o pneu fica mais suscetível a cortes e impactos podendo ocasionar o estouro da câmara de ar.
- (3) Alinhamento de Direção: Desvios mecânicos causados pelo desalinhamento de direção provocam desgastes prematuros ou irregulares nos pneus, além de deixar o veículo instável e inseguro. Verificar o alinhamento a cada 10.000 km como regra geral ou em período inferior se indicado pelo fabricante do veículo. O alinhamento deve ser verificado antes dos 10.000 km nos seguintes casos:
- (a) Veículo puxa para um lado;
  - (b) Motorista sente mudanças na dirigibilidade;
  - (c) Houve choque forte contra obstáculo na pista ou em buraco;
  - (d) Foram trocadas peças da suspensão (amortecedores, molas, buchas, bandejas, braços auxiliares, etc.);
  - (e) Pneus estão se desgastando de forma não uniforme (desgaste irregular);
  - (f) Pneus passaram a gerar mais ruído.
- (4) Balanceamento de Rodas: O desbalanceamento das rodas, além de desconforto ao dirigir, causa perda de tração, de estabilidade e desgastes acentuados em componentes mecânicos e no próprio pneu. Verificar o balanceamento a cada 10.000 km como regra geral ou em período inferior se indicado pelo fabricante do veículo. O alinhamento deve ser verificado antes dos 10.000 km nos seguintes casos
- (a) Troca de pneus e/ou rodas;
  - (b) Vibração do volante ou veículo;
  - (c) Foi efetuado o rodízio de pneus;
  - (d) Pneu ou câmara de ar foi consertado devido a furo ou corte;
  - (e) Houve choque forte contra obstáculo na pista ou em buraco causando empenamento do aro;
  - (f) Perda de contrapeso de balanceamento do aro;
  - (g) Pneu se desgastou excessivamente em pontos isolados.
- (5) Rodízio de Pneus: Para que todos os pneus tenham um desgaste uniforme, gerando economia e melhor dirigibilidade, além de prevenir problemas futuros de segurança, deve-se fazer o rodízio dos mesmos conforme a recomendação do fabricante do veículo. Com relação aos pneus, recomenda-se o rodízio:
- (a) Para pneus radiais de passeio a cada 8.000 km aproximadamente;
  - (b) Para pneus diagonais de passeio: Mudar os pneus a cada 5.000 km aproximadamente.
- (6) Limite de Segurança: É importante obedecer ao limite de segurança no desgaste natural do pneu em sua banda de rodagem, que não deve ter menos do que 1,6 mm de profundidade dos sulcos, conforme norma do Conselho Nacional de Trânsito (CONTRAN).
- (7) Carga Transportada: A sobrecarga se dá quando o peso aplicado sobre o pneu é maior que o especificado, comprometendo a quilometragem do mesmo e aumentando os riscos de estouro da câmara de ar ou alterações estruturais importantes. Siga as recomendações do fabricante do veículo quanto à carga máxima que pode ser transportada e sua distribuição.

### 7. Recomendações de uso

Na câmara de ar há muita informação importante para a correta utilização do produto e para a fábrica controlar o seu alto padrão de qualidade.

A data de fabricação é indicada, conforme padrão internacional (DOT), pelos últimos 04 (quatro) dígitos da série carimbada na Câmara de Ar, onde:

- (1) 02 (dois) primeiros números indicam a semana em que a Câmara de Ar foi fabricada (01 a 53);
- (2) 02 (dois) últimos dígitos representam o ano de fabricação.



## Termo de Garantia

Aplicável para as seguintes famílias de Câmaras de Ar: Motocicleta, Passeio, Camioneta, Transporte, Agrícola e Fora de Estrada

As condições descritas neste Termo de Garantia são aplicáveis às marcas de **Câmaras de Ar: Tortuga, QBom e IRA**, comercializadas pela Tortuga Produtos de Borracha Ltda., adquiridas a partir de **15 de maio de 2017**.

Além da garantia legal, a Tortuga Produtos de Borracha Ltda., garante seus produtos em casos de defeito de fabricação, desde que devidamente constatados por:

- (1) Técnico da equipe da Qualidade/Engenharia Tortuga e/ou;
- (2) Técnico credenciado da rede de revendedores autorizados.

**Nota 01** - As Garantias mencionadas neste Termo referem-se à vida original das Câmaras de Ar, ou seja, sem que exista qualquer tipo de interferência externa (consertos) no produto.

### 1. Garantia Legal

Nos três (3) primeiros meses após a compra do produto, comprovada pela nota fiscal de compra, o produto será trocado sem ônus para o consumidor, excetuando-se veículos com placas de uso comercial tais como: caminhões, ônibus, ou qualquer veículo de transporte de aluguel ou uso comercial, por não serem considerados pelo *Código de Defesa do Consumidor* (art. 2º.) como consumidores e, portanto, destinatários finais dos produtos.

**Nota 02** - Lei nº 8.078, de 11 de setembro de 1990 – Capítulo I - Art. 2º Consumidor é toda pessoa física ou jurídica que adquire ou utiliza produto ou serviço como destinatário final. Parágrafo único: Equipara-se a consumidor a coletividade de pessoas, ainda que indetermináveis, que haja intervindo nas relações de consumo.

### 2. Garantia contratual

Garantia de 03 (três) anos da data de aquisição, comprovada pela nota fiscal de compra do produto ou do veículo no caso de produtos de equipamento original já incluído o período da garantia legal.

**Nota 03** – Quando a montadora do veículo possua política própria de garantia, esta deve ser seguida. Nestes casos, a Garantia da Câmara de Ar é tratada diretamente entre Tortuga Produtos de Borracha Ltda. e Montadora.

Ultrapassado o período da garantia legal, se o produto se enquadrar nas condições indicadas no parágrafo acima, um novo produto do mesmo tipo (ou semelhante na falta do mesmo) e medida será entregue, observando o disposto no item 3 abaixo.

### 3. Preço

O preço a ser considerado na substituição/troca do produto com garantia será o da tabela do revendedor autorizado da Tortuga Produtos de Borracha Ltda., no dia de entrega do produto em substituição, acrescido de seus respectivos tributos.

### 4. O Que a garantia não cobre

#### 4.1 Danos aos produtos causados por:

- (1) Condições e qualidade das estradas, ruas ou quaisquer vias transitáveis, incluindo (sem limitações) furos; cortes; impactos sobre obstáculos na pista; etc., provocados por infortúnios, imperfeições ou riscos assumidos na condução e manobra do veículo;
- (2) Uso continuado de pressão baixa nos pneus (rodar vazio);
- (3) Uso ou operação imprópria ou inadequada, incluindo (sem limitações):
  - (a) Calibragem de pressão imprópria para o fim ou finalidade a que se destina;
  - (b) Sobrecarga do veículo;
  - (c) Pneu montado em roda imprópria;
  - (d) Câmara de medida incorreta para o pneu a que se destina;
  - (e) Veículo desalinhado;
  - (f) Conjunto pneu/roda fora de balanceamento;
  - (g) Componentes de suspensão do veículo gastos ou danificados;
  - (h) Câmara de outra marca;
  - (i) Montagem ou desmontagem irregular;

## Termo de Garantia

Aplicável para as seguintes famílias de Câmaras de Ar: Motocicleta, Passeio, Camioneta, Transporte, Agrícola e Fora de Estrada

Exemplo: 0117 >>>> 01 (corresponde à 1ª semana do ano) e 17 (ao ano 2017).

Importante: Os 04 (quatro) números indicativos de semana e ano - DOT - estão estampados na Câmara de Ar em tinta verde.

### 8. Atendimento da garantia – Câmaras de Ar Tortuga, QBom e IRA

O cliente pode utilizar um ou mais dos seguintes canais de comunicação:

- (1) Revenda autorizada Tortuga Produtos de Borracha Ltda. - Câmaras de Ar Tortuga, QBom e IRA
- (2) Site Tortuga Produtos de Borracha Ltda. <http://www.tortugaonline.com.br/contato/>
- (3) Site IRA <http://www.ira.com.br/contato/>
- (4) E-mail: [sac@tortugaonline.com.br](mailto:sac@tortugaonline.com.br)
- (5) Telefones:
  - (a) 0800 41 1919 - Câmaras de Ar Tortuga e QBom;
  - (b) 0800 644 4404 - Câmaras de Ar IRA.



São Paulo, 08 de janeiro de 2021

### MARCAS STEELMARK e KELLY

Declaramos para os devidos fins que a empresa **GOODYEAR DO BRASIL PRODUTOS DE BORRACHA LTDA.** ("GOODYEAR BRASIL") fabrica produtos de borracha de alta tecnologia e qualidade.

Esclarecemos, portanto, que as marcas associadas Steelmark e Kelly são produzidas pela **GOODYEAR BRASIL** obedecendo os mesmos padrões de qualidade e cobertura de garantia.

Esta declaração é válida até 08/01/2022.

Atenciosamente,

**GOODYEAR DO BRASIL PRODUTOS DE BORRACHA LTDA.**

Igor Lopes  
Diretor de Supply Chain

Eduardo Heneine Gualberto  
Diretor de PBU Commercial

Para os dados do ato em: <https://selodigital.tjpb.jus.br> ou Consulte o Documento em: <https://azevedobastos.not.br/documento/116820202212778444987>



**CARTÓRIO**  
Autenticação Digital Código: 116820202212778444987-1  
Data: 02/02/2021 17:08:10  
Valor Total do Ato: R\$ 4,66  
Selo Digital Tipo Normal C: ALC99983-SKT8;



**Cartório Azevedo Bastos**  
Av. Presidente Epitácio Pessoa - 1145  
Baixo dos Estado, João Pessoa - PB  
(83) 3244-5404 - [cartorio@azevedobastos.not.br](mailto:cartorio@azevedobastos.not.br)  
<https://azevedobastos.not.br>

Válber Azevedo de M. Cavalcanti  
TJJP



O presente documento digital foi conferido com o original e assinado digitalmente por MARCELO TIMOTEIO DE OLIVEIRA, em terça-feira, 2 de fevereiro de 2021 17:11:54 GMT-03:00, CNS: 06.870-0 - 1º OFÍCIO DE REGISTRO CIVIL DAS PESSOAS NATURAIS E TABELIONATO DE NOTAS/PB, nos termos da medida provisória N. 2.200-2 de 24 de agosto de 2001. Sua autenticidade deverá ser confirmada no endereço eletrônico <https://selodigital.tjpb.jus.br> ou consulte o documento em: <https://azevedobastos.not.br/documento/116820202212778444987>



Documento assinado por IGOR LOPES com o CPF : 288.836.078-05 na data 11/01/2021 10:14:16 como Procurador Goodyear

Documento assinado por EDUARDO HENEINE GUALBERTO com o CPF : 268.423.698-43 na data 11/01/2021 12:07:06 como Procurador Goodyear

Confira os dados do ato em: <https://selodigital.tjpb.jus.br> ou Consulte o Documento em: <https://azevedobastos.not.br/documento/11682022212778444987>



CARTÓRIO

Autenticação Digital Código: 11682022212778444987-2  
Data: 02/02/2021 17:08:10  
Valor Total do Ato: R\$ 4,66  
Selo Digital Tipo Normal C: ALC99984-QLWQ;



NJ: 06.870-0

**Cartório Azevedo Bastos**

Av. Presidente Epitácio Pessoa - 1145  
Baixo dos Estados, João Pessoa - PB  
(83) 3244-5404 - [cartorio@azevedobastos.not.br](mailto:cartorio@azevedobastos.not.br)  
<https://azevedobastos.not.br>

  
Valber Azevedo de M. Cavalcanti

TJPB



O presente documento digital foi conferido com o original e assinado digitalmente por MARCELO TIMOTEO DE OLIVEIRA, em terça-feira, 2 de fevereiro de 2021 17:11:54 GMT-03:00, CNS: 06.870-0 - 1º OFÍCIO DE REGISTRO CIVIL DAS PESSOAS NATURAIS E TABELIONATO DE NOTAS/PB, nos termos da medida provisória N. 2.200-2 de 24 de agosto de 2001. Sua autenticidade deverá ser confirmada no endereço eletrônico [www.cartorio.azevedobastos.pb.gov.br](http://www.cartorio.azevedobastos.pb.gov.br) ou através do endereço eletrônico <https://selodigital.tjpb.jus.br>. O presente documento digital não será considerado válido se não for assinado pelo titular do documento. O presente documento digital não será considerado válido se não for assinado pelo titular do documento.

REPÚBLICA FEDERATIVA DO BRASIL  
ESTADO DA PARAÍBA  
CARTÓRIO AZEVEDO BASTOS  
FUNDADO EM 1888

PRIMEIRO REGISTRO CIVIL DE NASCIMENTO E ÓBITOS E PRIVATIVO DE CASAMENTOS, INTERDIÇÕES E TUTELAS DA COMARCA DE JOÃO PESSOA

Av. Epitácio Pessoa, 1145 Bairro dos Estados 58030-00, João Pessoa PB  
Tel.: (83) 3244-5404 / Fax: (83) 3244-5484  
<http://www.azevedobastos.not.br>  
E-mail: [cartorio@azevedobastos.not.br](mailto:cartorio@azevedobastos.not.br)



## DECLARAÇÃO DE SERVIÇO DE AUTENTICAÇÃO DIGITAL

O Bel. Válber Azevêdo de Miranda Cavalcanti, Oficial do Primeiro Registro Civil de Nascimentos e Óbitos e Privativo de Casamentos, Interdições e Tutelas com atribuição de autenticar e reconhecer firmas da Comarca de João Pessoa Capital do Estado da Paraíba, em virtude de Lei, etc...

DECLARO ainda que, para garantir transparência e segurança jurídica de todos os atos oriundos da atividade Notarial e Registral no Estado da Paraíba, foi instituído pela Lei Nº 10.132, de 06 de novembro de 2013, a aplicação obrigatória de um Selo Digital de Fiscalização Extrajudicial em todos os atos de notas e registro, composto de um código único (por exemplo: Selo Digital: ABC12345-X1X2) e dessa forma, cada autenticação processada pela nossa Serventia pode ser verificada e confirmada tantas vezes quanto for necessário através do site do Tribunal de Justiça do Estado da Paraíba, endereço <https://corregedoria.tjpb.jus.br/selo-digital/>.

A autenticação digital do documento faz prova de que, na data e hora em que ela foi realizada, a empresa SETIM & TITON LTDA tinha posse de um documento com as mesmas características que foram reproduzidas na cópia autenticada, sendo da empresa SETIM & TITON LTDA a responsabilidade, única e exclusiva, pela idoneidade do documento apresentado a este Cartório.

Nesse sentido, declaro que a SETIM & TITON LTDA assumiu, nos termos do artigo 8º, §1º, do Decreto nº 10.278/2020, que regulamentou o artigo 3º, inciso X, da Lei Federal nº 13.874/2019 e o artigo 2º-A da Lei Federal 12.682/2012, a responsabilidade pelo processo de digitalização dos documentos físicos, garantindo perante este Cartório e terceiros, a sua autoria e integridade.

De acordo com o disposto no artigo 2º-A, §7º, da Lei Federal nº 12.682/2012, o documento em anexo, identificado individualmente em cada Código de Autenticação Digital<sup>1</sup> ou na referida sequência, poderá ser reproduzido em papel ou em qualquer outro meio físico.

Esta DECLARAÇÃO foi emitida em **09/02/2021 16:08:48 (hora local)** através do sistema de autenticação digital do Cartório Azevedo Bastos, de acordo com o Art. 1º, 10º e seus §§ 1º e 2º da MP 2200/2001, como também, o documento eletrônico autenticado contendo o Certificado Digital do titular do Cartório Azevedo Bastos, poderá ser solicitado diretamente a empresa SETIM & TITON LTDA ou ao Cartório pelo endereço de e-mail [autentica@azevedobastos.not.br](mailto:autentica@azevedobastos.not.br) Para informações mais detalhadas deste ato, acesse o site <https://autdigital.azevedobastos.not.br> e informe o Código de Autenticação Digital

Esta Declaração é válida por tempo indeterminado e está disponível para consulta em nosso site.

<sup>1</sup>Código de Autenticação Digital: 116820202212778444987-1 a 116820202212778444987-2

<sup>2</sup>Legislações Vigentes: Lei Federal nº 8.935/94, Lei Federal nº 10.406/2002, Medida Provisória nº 2200/2001, Lei Federal nº 13.105/2015, Lei Estadual nº 8.721/2008, Lei Estadual nº 10.132/2013, Provimento CGJ Nº 003/2014 e Provimento CNJ Nº 100/2020.

O referido é verdade, dou fé.

### CHAVE DIGITAL

00005b1d734fd94f057f2d69fe6bc05b7cdd2a08c5cbec1e671a1b715fcb290185c722b150f41aa2edca2c0b954b5c5eee899ba8155fdd3192c6b6d5ef2cec789  
518dfaa68111174c238799ce9116e74



Presidência da República  
Casa Civil  
Medida Provisória Nº 2.200-2,  
de 24 de agosto de 2001.





# Prefeitura Municipal de Planalto - 2021

## Relatorio de Lances dos Fornecedores

Pregão 18/2021

Etapas

Página 1

Objeto: REGISTRO DE PREÇOS PARA AQUISIÇÃO DE CAMARAS E PNEUS

Lote: 0001	Item: 0001	Câmara de ar, nova, 7,50-16		Marca/Modelo:	Quantidade:	10,00
	Fornecedor 4878	A. L. STACZEWSKI E FILHO LTDA - ME POLACO PNEUS		LEFORT		Vencedor
	Rodada	Valor				
	Lance Inicial	90,00				
	1	85,00				
	2	82,00				
	3	78,00				
	4	78,00				
	Fornecedor 3713	MARCOS VINICIOS PEDROTTI - ME		MAGGION		Declinou
	Rodada	Valor				
	Lance Inicial	87,59				
	1	84,00				
	2	79,00				
	Fornecedor 17943	SETIM E TITON LTDA - ME		TORTUGA		Declinou
	Rodada	Valor				
	Lance Inicial	86,00				
	1	83,00				
Lote: 0001	Item: 0002	Câmara de ar, nova, 900-20		Marca/Modelo:	Quantidade:	20,00
	Fornecedor 4878	A. L. STACZEWSKI E FILHO LTDA - ME POLACO PNEUS		MAGGION		Vencedor
	Rodada	Valor				
	Lance Inicial	135,00				
	1	131,00				
	2	123,00				
	3	121,00				
	4	121,00				
	Fornecedor 3713	MARCOS VINICIOS PEDROTTI - ME		MAGGION		Declinou
	Rodada	Valor				
	Lance Inicial	133,87				
	1	129,00				
	2	122,00				
	Fornecedor 17943	SETIM E TITON LTDA - ME		Q.BOM		Declinou
	Rodada	Valor				
	Lance Inicial	135,00				
	1	132,00				
	2	124,00				
Lote: 0001	Item: 0003	Câmara de ar, nova, 1000-20		Marca/Modelo:	Quantidade:	40,00
	Fornecedor 4878	A. L. STACZEWSKI E FILHO LTDA - ME POLACO PNEUS		MAGGION		Vencedor
	Rodada	Valor				
	Lance Inicial	155,00				
	1	133,00				
	2	128,00				
	3	126,00				
	4	126,00				
	Fornecedor 3713	MARCOS VINICIOS PEDROTTI - ME		MAGGION		Declinou
	Rodada	Valor				
	Lance Inicial	155,12				
	1	134,00				
	2	129,00				
	3	127,00				
	Fornecedor 17943	SETIM E TITON LTDA - ME		Q.BOM		Declinou
	Rodada	Valor				
	Lance Inicial	151,00				
	1	130,00				
Lote: 0001	Item: 0004	Câmara de ar, nova, 12,5/60-18		Marca/Modelo:	Quantidade:	10,00
	Fornecedor 4878	A. L. STACZEWSKI E FILHO LTDA - ME POLACO PNEUS		LEFORT		Vencedor
	Rodada	Valor				
	Lance Inicial	165,00				
	1	151,00				
	2	139,00				
	3	135,00				
	4	133,00				
	5	133,00				
	Fornecedor 3713	MARCOS VINICIOS PEDROTTI - ME		MAGGION		Declinou
	Rodada	Valor				
	Lance Inicial	153,00				
	1	141,00				
	2	137,00				

valido

297





# Prefeitura Municipal de Planalto - 2021

## Relatorio de Lances dos Fornecedores

### Pregão 18/2021

Equipamento

Página 2

Objeto: REGISTRO DE PREÇOS PARA AQUISIÇÃO DE CAMARAS E PNEUS					
	Fornecedor	18174	NILZA MARLI KUSNIEWSKI 91556341920 - ME	LEFORT	Declinou
	Rodada		Valor		
	Lance Inicial		171,00		
	1		152,00		
	2		140,00		
	3		136,00		
	4		134,00		
Lote: 0001	Item: 0005	Câmara de ar, nova, 17.5-25		Marca/Modelo:	Quantidade: 10,00
	Fornecedor	4878	A. L. STACZEWSKI E FILHO LTDA - ME POLACO PNEUS	LEFORT	Vencedor
	Rodada		Valor		
	Lance Inicial		330,00		
	1		328,00		
	2		310,00		
	3		298,00		
	4		294,00		
	5		290,00		
	6		290,00		
	Fornecedor	3713	MARCOS VINICIOS PEDROTTI - ME	MAGGION	Declinou
	Rodada		Valor		
	Lance Inicial		329,51		
	1		312,00		
	2		300,00		
	3		295,00		
	4		291,00		
	Fornecedor	17943	SETIM E TITON LTDA - ME	TORTUGA	Declinou
	Rodada		Valor		
	Lance Inicial		369,00		
Lote: 0001	Item: 0006	Câmara de ar, nova, 900-16		Marca/Modelo:	Quantidade: 5,00
	Fornecedor	3713	MARCOS VINICIOS PEDROTTI - ME	MAGGION	Vencedor
	Rodada		Valor		
	Lance Inicial		114,75		
	1		110,00		
	2		95,00		
	3		95,00		
	Fornecedor	4878	A. L. STACZEWSKI E FILHO LTDA - ME POLACO PNEUS	LEFORT	Declinou
	Rodada		Valor		
	Lance Inicial		115,00		
	1		112,00		
	Fornecedor	17943	SETIM E TITON LTDA - ME	TORTUGA	Declinou
	Rodada		Valor		
	Lance Inicial		115,00		
	1		113,00		
	2		108,00		
Lote: 0001	Item: 0007	Câmara de ar, nova, Km24		Marca/Modelo:	Quantidade: 30,00
	Fornecedor	4878	A. L. STACZEWSKI E FILHO LTDA - ME POLACO PNEUS	LEFORT	Vencedor
	Rodada		Valor		
	Lance Inicial		315,00		
	1		284,00		
	2		279,00		
	3		272,00		
	4		268,00		
	5		262,00		
	6		258,00		
	7		250,00		
	8		248,00		
	9		248,00		
	Fornecedor	3713	MARCOS VINICIOS PEDROTTI - ME	MAGGION	Declinou
	Rodada		Valor		
	Lance Inicial		285,60		
	1		280,00		
	2		275,00		
	3		270,00		
	4		265,00		
	5		260,00		
	6		255,00		
	7		249,00		

Valida

298



# Prefeitura Municipal de Planalto - 2021

## Relatorio de Lances dos Fornecedores

### Pregão 18/2021

Equipário

Página 3

Objeto: REGISTRO DE PREÇOS PARA AQUISIÇÃO DE CAMARAS E PNEUS			
Fornecedor	17943	SETIM E TITON LTDA - ME	TORTUGA
Rodada		Valor	Declinou
Lance Inicial		321,00	

Lote: 0002 Item: 0001 Pneu novo, radial uso rodoviário, 165/70R13 Marca/Modelo: Quantidade: 12,00  
 certificado / aprovado pelo Inmetro (Instituto Nacional de Metrologia, Normalização e Qualidade Industrial), selo do Inmetro (selo de identificação da conformidade apostado durante a vulcanização do pneu), Etiqueta Nacional de Conservação de Energia - ENCE a ser aposta de forma adesiva (portaria INMETRO N°544/2012) conforme critérios de aceitação das normas ISO 28580, ISO 23671, ISO 15222 e ISO 10844 com os seguintes níveis de desempenho: Eficiência de consumo associada a resistência ao rolamento do pneu máximo: F, Segurança associada à aderência do pneu em piso molhado máximo: E, Nível de Ruído externo máximo: 72 dB, Índice de carga/velocidade mínimo 79T, Referência Goodyear Assurance, Michelin Energy ou Pirelli Cinturato P1, (Pneu novo, não remanufaturado, não recauchutado e não remoldado).  
 Estão dispensados da etiquetagem aqueles dispensados conforme anexo da Portaria do INMETRO N° 544/2012.

Fornecedor	4878	A. L. STACZEWSKI E FILHO LTDA - ME POLACO PNEUS	GOODYEAR/KELLY EDGE	Vencedor
Rodada		Valor		
Lance Inicial		300,00		
1		275,00		
2		269,00		
3		265,00		
4		260,00		
5		255,00		
6		250,00		
7		246,00		
8		243,00		
9		239,00		
10		233,00		
11		231,00		
12		229,00		
13		229,00		

Fornecedor	3713	MARCOS VINICIOS PEDROTTI - ME	MICHELIN	Declinou
Rodada		Valor		
Lance Inicial		289,49		
1		272,00		
2		268,00		
3		264,00		
4		259,00		
5		254,00		
6		248,00		
7		245,00		
8		242,00		
9		235,00		

Fornecedor	17943	SETIM E TITON LTDA - ME	KELLY EDGE TOURING	Declinou
Rodada		Valor		
Lance Inicial		276,00		
1		270,00		
2		267,00		
3		263,00		
4		258,00		
5		252,00		
6		247,00		
7		244,00		
8		240,00		
9		234,00		
10		232,00		
11		230,00		

Lote: 0002 Item: 0002 Pneu novo, radial uso rodoviário, 175/70R13 Marca/Modelo: Quantidade: 32,00  
 certificado / aprovado pelo Inmetro (Instituto Nacional de Metrologia, Normalização e Qualidade Industrial), Selo do Inmetro (selo de identificação da conformidade apostado durante a vulcanização do pneu), Etiqueta Nacional de Conservação de Energia - ENCE a ser aposta de forma adesiva (portaria INMETRO N°544/2012) conforme critérios de aceitação das normas ISO 28580, ISO 23671, ISO 15222 e ISO 10844 com os seguintes níveis de desempenho: Eficiência de consumo associada a resistência ao rolamento do pneu máximo: F, Segurança associada a aderência do pneu em piso molhado: E, Nível de ruído associado ao nível de ruído externo máximo: 74dB, Índice de carga/velocidade mínimo 82T, Referência Goodyear Assurance, Michelin Energy ou Pirelli Cinturato P1, (Pneu novo, não remanufaturado, não recauchutado e não remoldado).  
 Estão dispensados da etiquetagem aqueles dispensados conforme anexo da Portaria do INMETRO N° 544/2012.

Fornecedor	3713	MARCOS VINICIOS PEDROTTI - ME	GOODYEAR	Vencedor
Rodada		Valor		
Lance Inicial		268,31		
1		260,00		
2		247,00		
3		242,00		
4		230,00		
5		228,00		
6		225,00		
7		223,00		

*Handwritten signatures and scribbles in blue ink.*





# Prefeitura Municipal de Planalto - 2021

## Relatorio de Lances dos Fornecedores

### Pregão 18/2021

Equipamento

Página 4

Objeto: REGISTRO DE PREÇOS PARA AQUISIÇÃO DE CAMARAS E PNEUS

8	220,00		
9	220,00		
Fornecedor 4878	A. L. STACZEWSKI E FILHO LTDA - ME POLACO PNEUS	GOODYEAR/KELLY EDGE	Declinou
Rodada	Valor		
Lance Inicial	305,00		
1	267,00		
2	259,00		
3	245,00		
4	240,00		
5	229,00		
6	227,00		
7	224,00		
8	222,00		

Fornecedor 17943	SETIM E TITON LTDA - ME	KELLY EDGE TOURING	Declinou
Rodada	Valor		
Lance Inicial	283,00		
1	265,00		
2	250,00		
3	244,00		
4	239,00		

Lote: 0002 Item: 0003 Pneu novo, radial uso rodoviário, 175/70R14 Marca/Modelo: Quantidade: 48,00  
 certificado / aprovado pelo Inmetro (Instituto Nacional de Metrologia, Normalização e Qualidade Industrial), Selo do Inmetro (selo de identificação da conformidade apostado durante a vulcanização do pneu); Etiqueta Nacional de Conservação de Energia - ENCE a ser aposta de forma adesiva (portaria INMETRO N°544/2012) conforme critérios de aceitação das normas ISO 28580, ISO 23671, ISO 15222 e ISO 10844 com os seguintes níveis de desempenho: Eficiência de consumo associada à resistência ao rolamento do pneu máximo: E, Segurança associada à aderência do pneu em piso molhado máximo: E, Nível de ruído associado ao nível de ruído externo máximo: 72 dB, Índice de carga/velocidade mínimo 88T, Referência Goodyear Assurance, Michelin Energy ou Firestone F700, (pneu novo, não remanufaturado, não recauchutado e não remoldado).  
 Estão dispensados da etiquetagem aqueles dispensados conforme anexo da Portaria do INMETRO N° 544/2012.

Fornecedor 4878	A. L. STACZEWSKI E FILHO LTDA - ME POLACO PNEUS	GOODYEAR/ASSURANCE	Vencedor
Rodada	Valor		
Lance Inicial	380,00		
1	320,00		
2	315,00		
3	310,00		
4	308,00		
5	305,00		
6	303,00		
7	301,00		
8	299,00		
9	299,00		

Fornecedor 3713	MARCOS VINICIOS PEDROTTI - ME	MICHELIN	Declinou
Rodada	Valor		
Lance Inicial	321,43		
1	319,00		
2	314,00		
3	309,00		
4	307,00		
5	304,00		
6	302,00		
7	300,00		

Fornecedor 17943	SETIM E TITON LTDA - ME	KELLY EDGE TOURING	Declinou
Rodada	Valor		
Lance Inicial	389,00		

Lote: 0002 Item: 0004 Pneu novo, radial uso rodoviário, 185/70R14 Marca/Modelo: Quantidade: 32,00  
 certificado / aprovado pelo Inmetro (Instituto Nacional de Metrologia, Normalização e Qualidade Industrial), Selo do Inmetro (selo de identificação da conformidade apostado durante a vulcanização do pneu); Etiqueta Nacional de Conservação de Energia - ENCE a ser aposta de forma adesiva (portaria INMETRO N°544/2012) conforme critérios de aceitação das normas ISO 28580, ISO 23671, ISO 15222 e ISO 10844 com os seguintes níveis de desempenho: Eficiência de consumo associada à resistência ao rolamento do pneu máximo: F, Segurança associada à aderência do pneu em piso molhado máximo: E, Nível de ruído associado ao nível de ruído externo: 74dB, Índice de carga/velocidade mínimo 86T, Referência Goodyear Assurance, Pirelli P400 ou Firestone F600, (Pneu novo, não remanufaturado, não recauchutado e não remoldado).  
 Estão dispensados da etiquetagem aqueles dispensados conforme anexo da Portaria do INMETRO N° 544/2012.

Fornecedor 4878	A. L. STACZEWSKI E FILHO LTDA - ME POLACO PNEUS	KAMABREZE	Vencedor
Rodada	Valor		
Lance Inicial	298,00		
1	287,00		
2	279,00		
3	274,00		
4	270,00		
5	260,00		
6	255,00		
7	250,00		

*Volok*

300





**Prefeitura Municipal de Planalto - 2021**  
**Relatório de Lances dos Fornecedores**  
**Pregão 18/2021**

Item: 0002	Item: 0005	Quantidade:	Marca/Modelo:	Valor
				240,00
				235,00
				230,00
				225,00
				220,00
				215,00
				215,00
				219,00
				280,00
				275,00
				273,00
				265,00
				259,00
				254,00
				245,00
				239,00
				234,00
				229,00
				224,00
				219,00
				288,00
				Lance Inicial
				3713
				Fornecedor
				MARCOS VINICIOS PEDROTTI - ME
				Declinou
				MICHELIN

Pneu novo, radial uso rodoviário, 195/65R15

certificado / aprovado pelo Inmetro (Instituto Nacional de Metrologia, Normalização e Qualidade Industrial), Selo do Inmetro (selo de identificação da conformidade emitido durante a fabricação do pneu); Etiqueta Nacional de Conservação de Energia - ENCE a ser aposta de forma adesiva (portaria INMETRO Nº 544/2012) conforme critérios de aceitação das normas ISO 28580, ISO 23671, ISO 15222 e ISO 10844 com os seguintes níveis de desempenho: Eficiência de consumo associada à resistência ao rolamento do pneu máximo: E; Segurança associada à aderência do pneu em piso molhado máximo: E; Nível de ruído associado ou nível de ruído externo máximo: 74dB, Índice de carga/velocidade mínimo 91H, Referência Goodyear Efficient Grip, Pirelli P400 ou Firestone F600 (Pneu novo, não remanufaturado, não recauchutado e não remodelado).

Estão dispensados da etiquetagem aqueles dispensados conforme anexo da Portaria do INMETRO Nº 544/2012

Item: 0002	Item: 0005	Quantidade:	Marca/Modelo:	Valor
				395,00
				385,00
				375,00
				365,00
				360,00
				355,00
				349,00
				339,00
				335,00
				330,00
				325,00
				320,00
				315,00
				310,00
				305,00
				300,00
				295,00
				295,00
				304,00
				309,00
				314,00
				319,00
				324,00
				329,00
				334,00
				338,00
				340,00
				350,00
				359,00
				364,00
				370,00
				380,00
				390,00
				419,00
				Lance Inicial
				3713
				Fornecedor
				MARCOS VINICIOS PEDROTTI - ME
				Declinou
				MICHELIN

*Handwritten signatures and scribbles in blue ink.*



# Prefeitura Municipal de Planalto - 2021

## Relatorio de Lances dos Fornecedores

### Pregão 18/2021

Equipário

Página 6

Objeto: REGISTRO DE PREÇOS PARA AQUISIÇÃO DE CAMARAS E PNEUS

Fornecedor	17943	SETIM E TITON LTDA - ME	GOODYEAR EFFICIENTE GRIP	Declinou
Rodada		Valor		
Lance Inicial		408,00		
1		389,00		
2		379,00		
3		369,00		
4		363,00		

Lote: 0002 Item: 0006 Pneu novo, radial uso rodoviário, 235/75R15 Marca/Modelo: Quantidade: 4,00  
 certificado / aprovado pelo Inmetro (Instituto Nacional de Metrologia, Normalização e Qualidade Industrial), Selo do Inmetro (selo de identificação conformidade apostado durante a vulcanização do pneu), Etiqueta Nacional de Conservação de Energia - ENCE a ser aposta de forma adesiva (portaria INMETRO N°544/2012) conforme critérios de aceitação das normas ISO 28580, ISO 23671, ISO15222 e ISO 10844 com os seguintes níveis de desempenho: Eficiência de consumo associada à resistência ao rolamento do pneu máximo: E, Segurança associada à aderência do pneu em piso molhado máximo: E, Nível de ruídos associado ao nível de ruído externo máximo: 74 dB, Índice de carga/velocidade mínima 116R. Referência Goodyear Direction, Pirelli Scorpion ou Michelin LtX Force, (Pneu novo, não remanufaturado, não recauchutado e não remoldado).  
 Estão dispensados da etiquetagem aqueles dispensados conforme anexo da Portaria do INMETRO N° 544/2012.

Fornecedor	3713	MARCOS VINICIOS PEDROTTI - ME	MICHELIN	Vencedor
Rodada		Valor		
Lance Inicial		661,00		
1		659,00		
2		650,00		
3		630,00		
4		624,00		
5		620,00		
6		618,00		
7		613,00		
8		609,00		
9		599,00		
10		594,00		
11		589,00		
12		584,00		
13		579,00		
14		579,00		

Fornecedor	4878	A. L. STACZEWSKI E FILHO LTDA - ME POLACO PNEUS	CONFORSER/CF 1000	Declinou
Rodada		Valor		
Lance Inicial		710,00		
1		660,00		
2		655,00		
3		645,00		
4		625,00		
5		623,00		
6		619,00		
7		615,00		
8		610,00		
9		600,00		
10		595,00		
11		590,00		
12		585,00		
13		580,00		

Lote: 0002 Item: 0007 Pneu novo, radial uso rodoviário, 225/75R16 Marca/Modelo: Quantidade: 12,00  
 certificado / aprovado pelo Inmetro (Instituto Nacional de Metrologia, Normalização e Qualidade Industrial), Selo do Inmetro (selo de identificação conformidade apostado durante a vulcanização do pneu), Etiqueta Nacional de Conservação de Energia - ENCE a ser aposta de forma adesiva (portaria INMETRO N°544/2012) conforme critérios de aceitação das normas ISO 28580, ISO 23671, ISO15222 e ISO 10844 com os seguintes níveis de desempenho: Eficiência de consumo associada à resistência ao rolamento do pneu máximo: E, Segurança associada à aderência do pneu em piso molhado máximo: C, Nível de ruídos associado ao nível de ruído externo máximo: 73 dB, Índice de carga/velocidade mínima 116R. Referência Goodyear G32, Pirelli Chrono ou Michelin Agilis, (Pneu novo, não remanufaturado, não recauchutado e não remoldado).  
 Estão dispensados da etiquetagem aqueles dispensados conforme anexo da Portaria do INMETRO N° 544/2012.

Fornecedor	3713	MARCOS VINICIOS PEDROTTI - ME	MICHELIN	Vencedor
Rodada		Valor		
Lance Inicial		783,00		
1		779,00		
2		774,00		
3		769,00		
4		764,00		
5		759,00		
6		754,00		
7		749,00		
8		744,00		
9		739,00		
10		734,00		
11		729,00		
12		724,00		

*valde*

302



# Prefeitura Municipal de Planalto - 2021

## Relatorio de Lances dos Fornecedores

Pregão 18/2021

Equipamento

Página:7

Objeto: REGISTRO DE PREÇOS PARA AQUISIÇÃO DE CAMARAS E PNEUS

Item	Valor	Fornecedor	Descrição	Status
13	724,00			
Fornecedor 4878		A. L. STACZEWSKI E FILHO LTDA - ME	POLACO PNEUS	
Rodada	Valor		PIRELLI CHRONO	Declinou
Lance Inicial	835,00			
1	780,00			
2	775,00			
3	770,00			
4	765,00			
5	760,00			
6	755,00			
7	750,00			
8	745,00			
9	740,00			
10	735,00			
11	730,00			
12	725,00			
Fornecedor 17943		SETIM E TITON LTDA - ME	GOODYEAR CARGO	Declinou
Rodada	Valor			
Lance Inicial	839,00			

ANA SARA WELTER  
Membro

CARLA SABRINA RECH MALINSKI  
Pregoeiro

  
CEZAR AUGUSTO SOARES  
Pregoeiro

MARCOS VINICIOS PEDROTTI - ME  
ELVADIO JOSE PEDROTTI

A. L. STACZEWSKI E FILHO LTDA - ME  
ALVINA LOPES STACZEWSKI

NILZA MARLI KUSNIEWSKI 91556341920 - ME  
NILZA MARLI KUSNIEWSKI

SETIM E TITON LTDA - ME  
LUCAS SETIM TITON



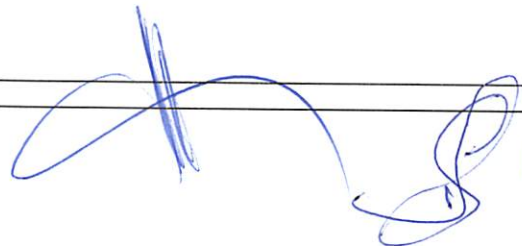





Voltar

Imprimir



## Certificado de Regularidade do FGTS - CRF

**Inscrição:** 20.862.784/0001-74

**Razão Social:** SETIM E TITON LTDA

**Endereço:** R COMENDADOR ROSEIRA 88 / PRADO VELHO / CURITIBA / PR / 80215-210

A Caixa Econômica Federal, no uso da atribuição que lhe confere o Art. 7, da Lei 8.036, de 11 de maio de 1990, certifica que, nesta data, a empresa acima identificada encontra-se em situação regular perante o Fundo de Garantia do Tempo de Serviço - FGTS.

O presente Certificado não servirá de prova contra cobrança de quaisquer débitos referentes a contribuições e/ou encargos devidos, decorrentes das obrigações com o FGTS.

**Validade:** 18/03/2021 a 16/04/2021

**Certificação Número:** 2021031804054094794283

Informação obtida em 29/03/2021 16:15:39

A utilização deste Certificado para os fins previstos em Lei esta condicionada a verificação de autenticidade no site da Caixa:  
**[www.caixa.gov.br](http://www.caixa.gov.br)**

Vodu



MINISTÉRIO DA FAZENDA  
Secretaria da Receita Federal do Brasil  
Procuradoria-Geral da Fazenda Nacional

CERTIDÃO NEGATIVA DE DÉBITOS RELATIVOS AOS TRIBUTOS FEDERAIS E À DÍVIDA ATIVA  
DA UNIÃO

Nome: SETIM & TITON LTDA  
CNPJ: 20.862.784/0001-74

Ressalvado o direito de a Fazenda Nacional cobrar e inscrever quaisquer dívidas de responsabilidade do sujeito passivo acima identificado que vierem a ser apuradas, é certificado que não constam pendências em seu nome, relativas a créditos tributários administrados pela Secretaria da Receita Federal do Brasil (RFB) e a inscrições em Dívida Ativa da União (DAU) junto à Procuradoria-Geral da Fazenda Nacional (PGFN).

Esta certidão é válida para o estabelecimento matriz e suas filiais e, no caso de ente federativo, para todos os órgãos e fundos públicos da administração direta a ele vinculados. Refere-se à situação do sujeito passivo no âmbito da RFB e da PGFN e abrange inclusive as contribuições sociais previstas nas alíneas 'a' a 'd' do parágrafo único do art. 11 da Lei nº 8.212, de 24 de julho de 1991.

A aceitação desta certidão está condicionada à verificação de sua autenticidade na Internet, nos endereços <<http://rfb.gov.br>> ou <<http://www.pgfn.gov.br>>.

Certidão emitida gratuitamente com base na Portaria Conjunta RFB/PGFN nº 1.751, de 2/10/2014.

Emitida às 17:19:47 do dia 07/12/2020 <hora e data de Brasília>.

Válida até 05/06/2021.

Código de controle da certidão: 494C.B095.4660.B683

Qualquer rasura ou emenda invalidará este documento.

valer



Estado do Paraná  
Secretaria de Estado da Fazenda  
Receita Estadual do Paraná

**Certidão Negativa**  
de Débitos Tributários e de Dívida Ativa Estadual  
Nº 023497970-93

Certidão fornecida para o CNPJ/MF: **20.862.784/0001-74**  
Nome: **SETIM & TITON LTDA**

Ressalvado o direito da Fazenda Pública Estadual inscrever e cobrar débitos ainda não registrados ou que venham a ser apurados, certificamos que, verificando os registros da Secretaria de Estado da Fazenda, constatamos não existir pendências em nome do contribuinte acima identificado, nesta data.

Obs.: Esta Certidão engloba todos os estabelecimentos da empresa e refere-se a débitos de natureza tributária e não tributária, bem como ao descumprimento de obrigações tributárias acessórias.

**Válida até 17/06/2021 - Fornecimento Gratuito**

A autenticidade desta certidão deverá ser confirmada via Internet  
[www.fazenda.pr.gov.br](http://www.fazenda.pr.gov.br)





**PREFEITURA MUNICIPAL DE CURITIBA  
SECRETARIA MUNICIPAL DE FINANÇAS  
DEPARTAMENTO DE CONTROLE FINANCEIRO**

**CERTIDÃO NEGATIVA DE TRIBUTOS E OUTROS DÉBITOS MUNICIPAIS**

**CONTRIBUINTE: SETIM & TITON LTDA**

**CNPJ: 20.862.784/0001-74**

**INSCRIÇÃO MUNICIPAL: 700826-2**

**ENDEREÇO: R. COMENDADOR ROSEIRA, 88 - PRADO VELHO, CURITIBA, PR**

**FINALIDADE: CADASTRO E/OU CONCORRENCIA E/OU LICITAÇÃO**

É expedida esta **CERTIDÃO NEGATIVA DE TRIBUTOS E OUTROS DÉBITOS MUNICIPAIS**, em nome do sujeito passivo inscrito ou não em Dívida Ativa, até a presente data.

A certidão expedida em nome de Pessoa Jurídica abrange todos os estabelecimentos cadastrados no Município de Curitiba.

Certidão expedida com base no Decreto nº 670/2012, de 30/04/2012.

Esta certidão compreende os Tributos Mobiliários (Imposto sobre Serviços - ISS), Imobiliários (Imposto Predial Territorial Urbano - IPTU, Imposto sobre a Transmissão de Bens Imóveis Inter-vivos - ITBI e Contribuição de Melhoria), Taxas de Serviços e pelo Poder de Polícia e outros débitos municipais.

CERTIDÃO Nº: 20902/2021

EMITIDA EM: 19/01/2021

VÁLIDA ATÉ: 18/05/2021

CÓDIGO DE AUTENTICIDADE DA CERTIDÃO: 555A.E791.123E.48A1-4.801C.D51C.FA0B.9F7F-7

A autenticidade desta certidão deverá ser confirmada na página da Prefeitura Municipal de Curitiba, na Internet, no endereço <http://www.curitiba.pr.gov.br> - link: Secretarias / Finanças.

**Reserva-se a Fazenda Municipal, o direito de cobrar dívidas posteriormente constatadas, mesmo as referentes a períodos compreendidos nesta.**

Certidão expedida pela internet gratuitamente.

valm



SANDRA LUCIA PELIKI  
LUIZ CARLOS KOFANOVSKI  
ISABEL ANGELA WYPYCH  
MARIANY BEATRIZ DA SILVA SCAPINELI  
CHRISTIANNE SOARES MOREIRA  
KARINA BAVARO ALVES  
FERNANDA GALLASSINI  
VANESSA MANENTE

PEDIDO DE CERTIDÕES

JOSÉ BORGES DA CRUZ FILHO  
TITULAR

EDIFÍCIO DO FÓRUM CÍVEL  
AV. CÂNDIDO DE ABREU, 535 - TÉRREO - CEP 80530-906

RECUPERAÇÃO JUDICIAL \* FALÊNCIA \* CONCORDATA \* CRIME \* CIVEL  
VARAS CRIMINAIS-VARAS DA FAZENDA-VARAS DA FAMÍLIA-PRECATÓRIA DA VARA DE EXECUÇÕES PENAIS  
EXECUÇÕES FISCAIS DO ESTADO E DO MUNICÍPIO - REGISTROS PÚBLICOS - TRIBUNAL DO JURI  
TABELIONATOS - JUIZADO ESPECIAL CIVEL E CRIMINAL

CERTIDÃO NEGATIVA  
FEITOS AJUIZADOS

CERTIFICO, a pedido de parte interessada, que revendo os livros de registros de distribuições físicas e eletrônicas de AÇÕES DE FALÊNCIAS, CONCORDATAS, RECUPERAÇÃO JUDICIAL E EXTRAJUDICIAL, existentes nesta serventia, dos mesmos NÃO CONSTA qualquer ação contra:

# SETIM & TITON LTDA #

CNPJ.20.862.784/0001-74

no período de 18 de março de 1963 (data da instalação deste cartório - Lei No.4.677, de 29/12/62) a 12/03/2021 .

O REFERIDO É VERDADE E DOU FÉ.

Curitiba, 16 de março de 2021 .

LUIZ CARLOS KOFANOVSKI  
Escrevente Juramentado

1º

OFÍCIO DISTRIBUIDOR

Digitally signed  
by 1 OFÍCIO DE  
DISTRIBUIDOR  
DO FORO  
CENTRAL DA  
COMAR:751552  
67000157  
Date:  
2021.03.16  
15:45:44 GMT-  
03:00

Emitida por: LUIZ  
Lei nº19.803 de 21/Dez/18  
Tabela XVI dos Distribuidores nº VI letra a (R\$ 33.66)

\*\*\* Se impressa, verificar sua autenticidade no <http://www.1distribuidorcuritiba.com.br/autentica> usando o código BA0FFAF8 \*\*\*





TERMO DE AUTENTICAÇÃO - LIVRO DIGITAL

Declaro exatos os Termos de Abertura e de Encerramento do Livro Digital com características abaixo, conferido e autenticado por RONALDO ANTONIO DO NASCIMENTO, sob a autenticidade nº 12002700930 em 30/06/2020, protocolo 203205979. Para validação de Autenticação dos Termos, deverá ser acessado o Portal de Serviços / verificação de documentos do Empreendedor (<http://www.empresafacil.pr.gov.br>) e informar o código de verificação.

Identificação de Empresa	
Nome Empresarial:	SETIM & TITON LTDA
Número de Registro:	41207916831
CNPJ:	20862784000174
Município:	Curitiba

Identificação de Livro Digital	
Tipo de Livro:	DIÁRIO
Número de Ordem:	3
Período de Escrituração:	01/01/2019 - 31/12/2019

Assinante(s)	Nome	CRC/OAB
07152588937	LUCAS SETIM TITON	
54162793972	JAMES HENRIQUE LENERNEIER	PR036778



CERTIFICADO A AUTENTICAÇÃO EM 30/06/2020 15:11:34 SOB Nº  
 20203205979.  
 PROTOCOLO: 203205979 DE 25/06/2020 CÓDIGO DE VERIFICAÇÃO:  
 12002700930. NIRE: 41207916831.  
 SETIM & TITON LTDA.

RONALDO ANTONIO DO NASCIMENTO  
 RESPONSÁVEL PELA AUTENTICAÇÃO  
 CURITIBA, 30/06/2020

A validade deste documento, se impresso, fica sujeita à comprovação de sua autenticidade nos respectivos portais, informando seus respectivos códigos de verificação.

*[Handwritten signature]*

*[Handwritten signature]*

*[Handwritten signature]*

*[Handwritten signature]*





# Termo de Abertura do Livro Diário

Contém este livro 61 folhas numeradas seguidamente pelo processo eletrônico de dados totalmente escrituradas, de 1 a 61 e que servirá de Livro Diário de número 3, com encerramento do exercício social em 31 de dezembro de 2019, onde estão registradas todas as operações realizadas pela empresa abaixo qualificada.

Empresa: SETIM & TITON LTDA  
CNPJ: 20.862.784/0001-74  
Inscrição: 9078258923  
Endereço: Comendador Roseira, 88  
Bairro: Prado Velho  
Cidade - UF: Curitiba - PR  
CEP: 80215-210  
Nome da junta: JUCEPAR  
NIRE: 41207916831  
Data na junta: 07/08/2014

Curitiba - PR, 31 de dezembro de 2019

  
LUCAS SETIM TITON - SÓCIO ADMINISTRADOR  
CPF: 071.525.889-37

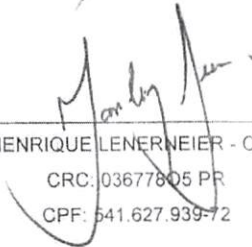
  
JAMES HENRIQUE LENERMEIER - CONTADOR  
CRC: 03677805 PR  
CPF: 541.627.939-72

James Henrique Lernermeier  
CRC: 36.778-0-5/PR  
CPF: 541.627.939-72

Folha 1











CARTÓRIO Autenticação Digital Código: 116820308205155110038-2  
Data: 03/08/2020 16:34:04  
Valor Total do Ato: R\$ 4,56  
Selo Digital Tipo Normal C: AKH45617-GHAH;



NJ: 06.870-0

Cartório Azevêdo Bastos  
Av. Presidente Epitácio Pessoa - 1145  
Bairro dos Estado, João Pessoa - PB  
(83) 3244-5404 - cartorio@azevedobastos.not.br  
<http://azevedobastos.not.br>

Bel. Válber Azevêdo de Miranda Cavalcanti  

TJPB



Documento Autenticado. Digitalmente de acordo com os artigos 1º, 3º e 7º inc. V 8º, 41 e 52 da Lei Federal 8.935/1994 e Art. 6 Inc. XII da Lei Estadual 8.721/2008 autêntico a presente imagem digitalizada, reprodução fiel do documento apresentado e conferido neste ato. O referido é verdade. Dou fé. .... Confira os dados do ato em: <https://sebdigital.tjpb.jus.br> ou Consulte o Documento em: <https://azevedobastos.not.br/doc/interno/116820308205155110038>

310

Balço Patrimonial  
SETIM & TITON LTDA  
CNPJ: 20.862.784/0001-74  
NIRE: 41207916831 DATA: 07/08/2014

ATIVO

Saldo em: 31/12/2019

<b>CIRCULANTE</b>	
CAIXA	7,34
Caixa	7,34
<b>BANCOS CONTA MOVIMENTO</b>	4.549,79
Banco Bradesco	1,00
Caixa Economica Federal	4.548,79
<b>APLICAÇÃO FINANCEIRA</b>	4.348,03
Aplicação - Bradesco	4.348,03
<b>CLIENTES A RECEBER</b>	278.018,00
Clientes a Receber	113.524,10
Empréstimo SETIM P/ ACS	164.493,90
<b>ESTOQUES</b>	394.315,00
<b>MERCADORIAS P/ REVENDA</b>	394.315,00
Mercadorias p/ Revenda	394.315,00
<b>Total CIRCULANTE</b>	<b>681.238,16</b>
<b>Total ATIVO</b>	<b>681.238,16</b>

SETIM & TITON LTDA  
LUCAS SETIM TITON - Empresário  
RG: 98886575  
CPF: 071.525.889-37

JAMES HENRIQUE LENEINEIER - Contador  
UF/CRC: 03677805 PR  
CPF: 541.627.939-72

James Henrique Leneineier  
CRC: 36.778-0-5/PR  
CPF: 541.627.939-72

Folha 53



CARTÓRIO Autenticação Digital Código: 116820308205155110038-3  
Data: 03/08/2020 16:34:04  
Valor Total do Ato: R\$ 4,56  
Selo Digital Tipo Normal C: AKH45618-WECJ;



Cartório Azevêdo Bastos  
Av. Presidente Epitácio Pessoa - 1145  
Bairro dos Estado, João Pessoa - PB  
(83) 3244-5404 - cartorio@azevedobastos.net.br  
<https://azevedobastos.net.br>

Bel. Valber Azevêdo Miranda Cavalcanti



TJPB

Documento Autenticado Digitalmente de acordo com os artigos 1º, 3º e 7º Inc. V. 8º, 41 e 52 da Lei Federal 8.935/1994 e Art. 6º Inc. XII da Lei Estadual 8.721/2008 autêntico a presente imagem digitalizada, reprodução fiel do documento apresentado e conferido neste ato. O referido é verdade. Dou fé. <https://selodigital.tjpb.jus.br> ou Consulte o Documento em: <https://azevedobastos.net.br/documentos/116820308205155110038>

edj



**Balanço Patrimonial**  
**SETIM & TITON LTDA**  
 CNPJ: 20.862.784/0001-74  
 NIRE: 41207916831 DATA: 07/08/2014

**PASSIVO**

Saldo em: 31/12/2019

<b>PASSIVO CIRCULANTE</b>		
<b>EXIGIVEL</b>		
FORNECEDORES		449.376,15
Fornecedores Diversos		445.699,03
OBRIGACOES TRIBUTARIAS		445.699,03
Imposto Simples Nacional a Recolher		3.677,12
<b>Total PASSIVO CIRCULANTE</b>		<b>449.376,15</b>
<b>PATRIMONIO LIQUIDO</b>		
<b>CAPITAL</b>		
CAPITAL SOCIAL		231.862,01
Capital Social		80.000,00
LUCRO DO EXERCICIO		80.000,00
Lucro do Exercício		172.714,32
LUCROS/PREJUIZOS ACUMULADOS		172.714,32
Lucros Acumulados		(20.852,31)
Distribuição de Lucro Lucas Setim Titon		147,69
Distribuição de Lucro Antonio Caetano Setim		(11.000,00)
<b>Total PATRIMONIO LIQUIDO</b>		<b>231.862,01</b>
<b>Total PASSIVO</b>		<b>681.238,16</b>

Reconhecemos a exatidão do presente Balanço Patrimonial, cujo Ativo e Passivo estão uniformes na mesma importância de R\$ 681.238,16 (Seiscentos e Oitenta e Um Mil e Duzentos e Trinta e Oito Reais e Dezesseis Centavos). Sob as penas da lei, declaramos que as informações aqui contidas são verdadeiras e nos responsabilizamos por elas

Curitiba, 31 de dezembro de 2019



SETIM & TITON LTDA  
 LUCAS SETIM TITON - Empresário  
 RG: 98886575  
 CPF: 071.525.889-37



JAMES HENRIQUE LENEINEIER - Contador  
 UF/CRC: 03677805 PR  
 CPF: 541.627.939-72

James Henrique Leneineier  
 CRC: 36.778-0-5/PR  
 CPF: 541.627.939-72



Folha 54

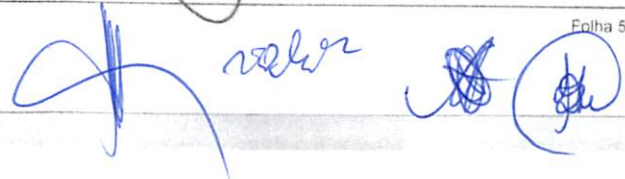

Documento Autenticado Digitalmente de acordo com os artigos 1º, 3º e 7º inc. V 8º, 41 e 52 da Lei Federal 8.935/1994 e Art. 6 Inc. XII da Lei Estadual 8.721/2008 autêntico a presente imagem digitalizada, reprodução fiel do documento apresentado e conferido neste ato. O referido é verdade. Dou fé, ..... Confira os dados do ato em: https://selodigital.tjpb.jus.br ou Consulte o Documento em: https://azevedobastos.not.br/documento/116820308205155110036



# Demonstração de Resultado do Exercício

SETIM & TITON LTDA - 20.862.784/0001-74

Histórico

Saldo: (1 a 12) de 2019

## RECEITAS

### VENDAS A VISTA

Vendas de Mercadorias

2.352.446,34

RECEITA BRUTA DE SERVIÇOS

DEDUÇÃO DA RECEITA BRUTA

Imposto Simples

(105.937,14)

RECEITAS FINANCEIRAS

RECEITAS N/OPERACIONAIS

RECEITAS EVENTUAIS

## CUSTO

Custo Mercadorias Vendidas

Custo Mercadorias Vendidas

(1.894.490,11)

## DESPESAS

DESPESAS C/ SERVIÇOS PRESTADOS

DESPESAS GERAIS

Correio

(152,45)

Viagens

(27.038,87)

Frete

(45.033,55)

Honorários Contábeis

(15.681,43)

Despesas c/ Serviços Terceiros (PJ)

(180,00)

Despesas Diversas

(75.365,75)

Taxas Diversas

(28,50)

Combustíveis e Lubrificantes

(100,00)

Gasto c/ Cartório

(4.435,35)

Telefone

(6.627,04)

Material de Uso e consumo

(11,00)

Juros e Multas

(253,66)

Despesas com Cartão de Crédito

(2.217,25)

DESPESAS COM PESSOAL

DESPESAS TRIBUTÁRIA

DESPESAS FINANCEIRAS

Despesas Bancárias

(2.179,92)

Lucro (Prejuízo) Líquido do Exercício

172.714,32

Sob as penas da lei, declaramos que as informações aqui contidas são verdadeiras e nos responsabilizamos por todas elas de acordo com a documentação que nos foi apresentada

Curitiba, 31 de dezembro de 2019

  
 SETIM & TITON LTDA  
 LUSAS SETIM TITON  
 CPF :071.525.889-37

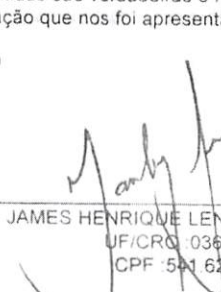
  
 James Henrique Lenerneier  
 CRC: 36.778-0-5/PR  
 CPF: 541.627.939-72

JAMES HENRIQUE LENERNEIER - Contador  
 UF/CRC: 03677805 PR  
 CPF: 541.627.939-72

Folha 55

Documento Autenticado Digitalmente de acordo com os artigos 1º, 3º e 7º inc. V, 8º, 4º e 52 da Lei Federal 8.935/1994 e Art. 6º Inc. XII da Lei Estadual 8.721/2008 autêntico a presença imagem digitalizada, reprodução fiel do documento apresentado e conferido neste ato. O referido é verdade. Dou fé. Confira os dados do ato em: https://seidigital.tjpb.jus.br ou Consulte o Documento em: https://azevedobastos.not.br/documento/116820308205155110038

**DLPA**  
**SETIM & TITON LTDA - 20.862.784/0001-74**

Histórico

Saldo: (1 a 12) de 2019

Saldo inicial	
Saldo inicial de lucros(prejuizos) acumulados	
Ajustes de exercicios anteriores	147,69
Parcela de lucros incorporada ao capital	
Correção monetária	
Reversão de reservas	
Lucro(Prejuizo) liquido do exercicio	
Lucros(prejuizos) liquidos do exercicio	
Proposta da administração de destinação de lucro	172.714,32
Dividendos/lucros distribuídos, pagos ou creditados	
Lucro Distribuído Sócio Lucas Setim Titon	
Lucro Distribuído Sócio Antonio caetano Setim	(11.000,00)
<b>Saldo final de lucros(prejuizos) acumulados</b>	<b>(10.000,00)</b>
	<b>151.862,01</b>

Sob as penas da lei, declaramos que as informações aqui contidas são verdadeiras e nos responsabilizamos por todas elas de acordo com a documentação que nos foi apresentada

Curitiba, 31 de dezembro de 2019

  
 \_\_\_\_\_  
 SETIM & TITON LTDA  
 LUCAS SETIM TITON  
 CPF: 071.525.889-37

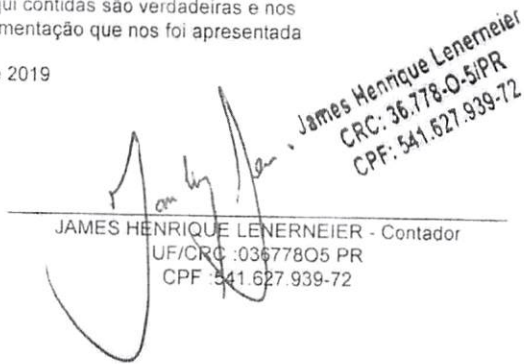
  
 \_\_\_\_\_  
 JAMES HENRIQUE LENERNEIER - Contador  
 UF/CRC :03677805 PR  
 CPF :341.627.939-72

*James Henrique Lernermeier  
 CRC: 36.778-0-5/PR  
 CPF: 541.627.939-72*





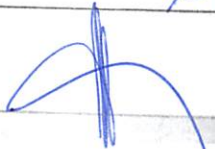





Folha 56



Autenticação Digital Código: 116820308205155110038-6  
 Data: 03/08/2020 16:34:05  
 Valor Total do Ato: R\$ 4,56  
 Selo Digital Tipo Normal C: AKH45621-R53D;



**Cartório Azevêdo Bastos**  
 Av. Presidente Epitácio Pessoa - 1145  
 Bairro dos Estados, João Pessoa - PB  
 (83) 3244-5404 - cartorio@azevedobastos.net.br  
<https://azevedobastos.net.br>

  
 Bel. Válber Azevêdo de Miranda Cavalcanti



Documento Autenticado Digitalmente de acordo com os artigos 1º, 3º e 7º inc. V 8º, 41 e 52 da Lei Federal 8.935/1994 e Art. 6 Inc. XII da Lei Estadual 8.721/2008 autenticado a presente imagem digitalizada, reprodução fiel do documento apresentado e conferido neste ato. O referido é verdade. Dou fé. Confira os dados do ato em: https://selodigital.tjpb.jus.br ou Consulte o Documento em: https://azevedobastos.net.br/documento/116820308205155110038



**NOTAS EXPLICATIVAS ANO 2019**

**SETIM & TITON LTDA**

- 1 - A EMPRESA ESTABELECIDADA EM CURITIBA / PR, TEM COMO ATIVIDADE PRINCIPAL COMERCIO A VAREJO DE PNEUMÁTICOS E CÂMARAS DE AR CONFORME DISCRIMINADO NO CARTAO CNPJ ;
- 2 - A EMPRESA FOI CONSTITUIDA EM 07/08/2014 REGISTRADA NA JUNTA COMERCIAL NIRE SOB Nº 412.0791683-1, TENDO NESSE PERÍODO REALIZADA 3 ALTERAÇÕES ;
- 3 - A EMPRESA SE ENCONTRA NO ANO DE 2019 NO REGIME DO SIMPLES NACIONAL - EPP;
- 4 - A CONTABILIZAÇÃO FOI ELABORADA EM REGIME DE COMPETENCIA;
- 5 - A EMPRESA COMEÇOU A OPERAR A PARTIR DO MES 08/2018, SENDO QUE O PERÍODO ANTERIOR SE ENCONTRAVA PARALIZADA;
- 6 - SEU CAPITAL SOCIAL REGISTRADO NO VALOR DE R\$ 80.000,00 (Oitente Mil Reais) É TOTALMENTE INTEGRADO EM MOEDA NACIONAL, DIVIDIDO EM 80.000 QUOTAS NO VALOR DE R\$ 1,00 CADA UMA;
- 7 - A EMPRESA NÃO MANTEM INVESTIMENTOS FORA DO PAÍS;
- 8 - A EMPRESA NÃO MANTÉM ATIVO IMOBILIZADO, REALIZÁVEL A LONGO PRAZO (AC) NEM EXIGÍVEL A LONGO PRAZO (PC) ;
- 9 - CONFORME RESULTADO DO PERÍODO VERIFICOU-SE UM LUCRO DE R\$ 172.714,32 (Cento e Setenta e Dois Mil, Setecentos e Quatorze Reais e Trinta e Dois Centavos), SENDO DISTRIBUÍDO LUCRO PARA OS SÓCIOS NO VALOR DE R\$ 21.000,00 (Vinte e Um Mil Reais);
- 10 - A EMPRESA NÃO MANTEM MUITOS GASTOS OPERACIONAIS EM FUNÇÃO QUE ELA OPERA JUNTO COM OUTRA EMPRESA NO MESMO ENDEREÇO, SENDO QUE ESSES GASTOS FICAM PARA OUTRA EMPRESA;
- 11 - NÃO FOI RETIRADO PRO-LABORE NO ANO DE 2019 PARA SEU SÓCIOS;
- 12 - AS NORMAS UTILIZADAS EM SUA ELABORAÇÃO CONTABIL FOI NBC-ITG1000.

*[Handwritten Signature]*

---

SETIM & TITON LTDA  
LUCAS SETIM TITON  
CPF: 074.525.889-37

*[Handwritten Signature]*

---

James Henrique Lenerneier  
CRC: 36.778-0-5/PR  
CPF: 541.627.939-72

---

JAMES HENRIQUE LENERNEIER  
UF/CRC: 03677805 PR  
CPF: 541.627.939-72

*[Handwritten Signature]*

*[Handwritten Signature]*

*[Handwritten Signature]*



Documento Autenticado Digitalmente de acordo com os artigos 1º, 3º e 7º inc. V 8º inc. V 8º inc. V 52 da Lei Federal 8.935/1994 e Art. 6º inc. XII da Lei Estadual 8.721/2008 autêntico a presente imagem digitalizada, reprodução fiel do documento apresentado e conferido neste ato. O referido é verdade. Dou fé. <https://azevedobastos.net.br/documento/116820308205155110038>

315



# Termo de Encerramento do Livro Diário

Contém este livro 61 folhas numeradas seguidamente pelo processo eletrônico de dados totalmente escrituradas, de 1 a 61 e que serviu de Livro Diário de número 3 onde estão registradas todas as operações realizadas pela empresa abaixo qualificada no período de 01 de janeiro de 2019 a 31 de dezembro de 2019.

Empresa: SETIM & TITON LTDA  
CNPJ: 20.862.784/0001-74  
Inscrição: 9078258923  
Endereço: Comendador Roseira, 88  
Bairro: Prado Velho  
Cidade - UF: Curitiba - PR  
CEP: 80215-210  
Nome da junta: JUCEPAR  
NIRE: 41207916831  
Data na junta: 07/08/2014

Curitiba - PR, 31 de dezembro de 2019

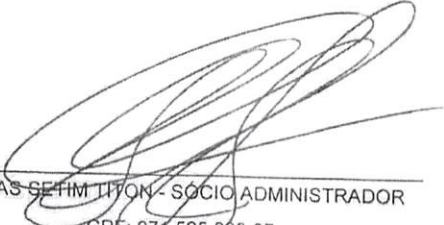
  
LUCAS SETIM TITON - SÓCIO ADMINISTRADOR

CPF: 071.525.889-37

James Henrique Lenemeier  
CRC: 36.778-0-51PR  
CPF: 541.627.939-72

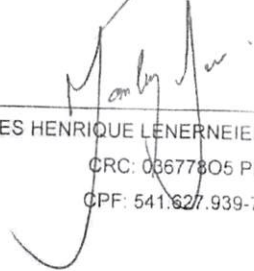
  
JAMES HENRIQUE LENERNEIER - CONTADOR

CRC: 03677805 PR

CPF: 541.627.939-72

Folha 61

REPÚBLICA FEDERATIVA DO BRASIL  
ESTADO DA PARAÍBA  
CARTÓRIO AZEVEDO BASTOS  
FUNDADO EM 1888  
PRIMEIRO REGISTRO CIVIL DE NASCIMENTO E ÓBITOS E PRIVATIVO DE CASAMENTOS, INTERDIÇÕES E TUTELAS DA COMARCA DE JOÃO PESSOA

Av. Epitácio Pessoa, 1145 Bairro dos Estados 58030-00 João Pessoa PB  
Tel.: (83) 3244-5404 / Fax (83) 3244-5484  
http://www.azevedobastos.not.br  
E-mail: cartorio@azevedobastos.not.br



DECLARAÇÃO DE SERVIÇO DE AUTENTICAÇÃO DIGITAL

O Bel. Válber Azevedo de Miranda Cavalcanti, Oficial do Primeiro Registro Civil de Nascimentos e Óbitos e Privativo de Casamentos, Interdições e Tutelas com atribuição de autenticar e reconhecer firmas da Comarca de João Pessoa Capital do Estado da Paraíba, em virtude de Lei, etc.:

DECLARA para os devidos fins de direito que, o documento em anexo identificado individualmente em cada Código de Autenticação Digital<sup>1</sup> ou na referida sequência, foi autenticado de acordo com as Legislações e normas vigentes<sup>2</sup>.

DECLARO ainda que, para garantir transparência e segurança jurídica de todos os atos oriundos da atividade Notarial e Registral no Estado da Paraíba, foi instituído pela da Lei Nº 10.132, de 06 de novembro de 2013, a aplicação obrigatória de um Selo Digital de Fiscalização Extrajudicial em todos os atos de notas e registro, composto de um código único (por exemplo: Selo Digital: ABC12345-X1X2) e dessa forma, cada autenticação processada pela nossa Serventia pode ser verificada e confirmada tantas vezes quanto for necessário através do site do Tribunal de Justiça do Estado da Paraíba, endereço <https://corregedoria.tjpb.jus.br/selo-digital/>

A autenticação digital do documento faz prova de que, na data e hora em que ela foi realizada, a empresa SETIM & TITON LTDA tinha posse de um documento com as mesmas características que foram reproduzidas na cópia autenticada, sendo da empresa SETIM & TITON LTDA a responsabilidade única e exclusiva, pela idoneidade do documento apresentado a este Cartório.

Esta DECLARAÇÃO foi emitida em **04/08/2020 16:12:40 (hora local)** através do sistema de autenticação digital do Cartório Azevedo Bastos, de acordo com o Art. 1º, 10º e seus §§ 1º e 2º da MP 2200/2001, como também, o documento eletrônico autenticado contendo o Certificado Digital do titular do Cartório Azevedo Bastos, poderá ser solicitado diretamente a empresa SETIM & TITON LTDA ou ao Cartório pelo endereço de e-mail [autentica@azevedobastos.not.br](mailto:autentica@azevedobastos.not.br)

Para informações mais detalhadas deste ato, acesse o site <https://autdigital.azevedobastos.not.br> e informe o Código de Consulta desta Declaração.

A consulta desta Declaração estará disponível em nosso site.

<sup>1</sup>Código de Autenticação Digital: 116820308205155110038-1 116820308205155110038-8

<sup>2</sup>Legislações Vigentes: Lei Federal nº 8.935/94, Lei Federal nº 10.406/2002, Medida Provisória nº 2200/2001, Lei Federal nº 13.105/2015, Lei Estadual nº 8.721/2008, Lei Estadual nº 10.132/2013 e Provimento CGJ N° 003/2014.

O referido é verdade, dou fé.

CHAVE DIGITAL

00005b1d734fd94f057f2d69fe6bc05b5b4d16e17d3aad64b47b2d3e568f38dc12d99153e0de1bcc00a8e526df404622f6db837d4c5a07f7794ecbd4a0b4185a9518dffa68111174c238799ce9116e74

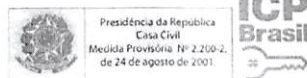



PODER JUDICIÁRIO  
JUSTIÇA DO TRABALHO

### CERTIDÃO NEGATIVA DE DÉBITOS TRABALHISTAS

Nome: SETIM & TITON LTDA (MATRIZ E FILIAIS)

CNPJ: 20.862.784/0001-74

Certidão n°: 1935672/2021

Expedição: 19/01/2021, às 18:18:07

Validade: 17/07/2021 - 180 (cento e oitenta) dias, contados da data de sua expedição.

Certifica-se que SETIM & TITON LTDA (MATRIZ E FILIAIS), inscrito(a) no CNPJ sob o n° 20.862.784/0001-74, NÃO CONSTA do Banco Nacional de Devedores Trabalhistas.

Certidão emitida com base no art. 642-A da Consolidação das Leis do Trabalho, acrescentado pela Lei n° 12.440, de 7 de julho de 2011, e na Resolução Administrativa n° 1470/2011 do Tribunal Superior do Trabalho, de 24 de agosto de 2011.

Os dados constantes desta Certidão são de responsabilidade dos Tribunais do Trabalho e estão atualizados até 2 (dois) dias anteriores à data da sua expedição.

No caso de pessoa jurídica, a Certidão atesta a empresa em relação a todos os seus estabelecimentos, agências ou filiais.

A aceitação desta certidão condiciona-se à verificação de sua autenticidade no portal do Tribunal Superior do Trabalho na Internet (<http://www.tst.jus.br>).

Certidão emitida gratuitamente.

#### INFORMAÇÃO IMPORTANTE

Do Banco Nacional de Devedores Trabalhistas constam os dados necessários à identificação das pessoas naturais e jurídicas inadimplentes perante a Justiça do Trabalho quanto às obrigações estabelecidas em sentença condenatória transitada em julgado ou em acordos judiciais trabalhistas, inclusive no concernente aos recolhimentos previdenciários, a honorários, a custas, a emolumentos ou a recolhimentos determinados em lei; ou decorrentes de execução de acordos firmados perante o Ministério Público do Trabalho ou Comissão de Conciliação Prévia.





Ministério do Meio Ambiente  
Instituto Brasileiro do Meio Ambiente e dos Recursos Naturais Renováveis  
CADASTRO TÉCNICO FEDERAL  
CERTIFICADO DE REGULARIDADE - CR



<b>Registro n.º</b>	<b>Data da consulta:</b>	<b>CR emitido em:</b>	<b>CR válido até:</b>
7175707	17/02/2021	17/02/2021	17/05/2021
<b>Dados básicos:</b>			
CNPJ :	20.862.784/0001-74		
Razão Social :	SETIM & TITON LTDA		
Nome fantasia :	SETIM & TITON LTDA		
Data de abertura :	07/08/2014		
<b>Endereço:</b>			
logradouro:	RUA COMENDADOR ROSEIRA		
N.º:	88	Complemento:	
Bairro:	PRADO VELHO	Município:	CURITIBA
CEP:	80215-210	UF:	PR
<b>Cadastro Técnico Federal de Atividades Potencialmente Poluidoras e Utilizadoras de Recursos Ambientais – CTF/APP</b>			
<b>Código</b>	<b>Descrição</b>		
21-45	Importação de pneus e similares - Resolução CONAMA nº 416/2009		
Conforme dados disponíveis na presente data, CERTIFICA-SE que a pessoa jurídica está em conformidade com as obrigações cadastrais e de prestação de informações ambientais sobre as atividades desenvolvidas sob controle e fiscalização do Ibama, por meio do CTF/APP.			
O Certificado de Regularidade emitido pelo CTF/APP não desobriga a pessoa inscrita de obter licenças, autorizações, permissões, concessões, alvarás e demais documentos exigíveis por instituições federais, estaduais, distritais ou municipais para o exercício de suas atividades			
O Certificado de Regularidade emitido pelo CTF/APP não habilita o transporte e produtos e subprodutos florestais e faunísticos.			
<b>Chave de autenticação</b>		9DHSP3W2RELWCESI	

Handwritten signatures and initials in blue ink.



Ministério do Meio Ambiente  
 Instituto Brasileiro do Meio Ambiente e dos Recursos Naturais Renováveis  
 CADASTRO TÉCNICO FEDERAL  
 CERTIFICADO DE REGULARIDADE - CR



<b>Registro n.º</b>	<b>Data da consulta:</b>	<b>CR emitido em:</b>	<b>CR válido até:</b>
5243877	25/03/2021	25/03/2021	25/06/2021

**Dados básicos:**

CNPJ : 11.385.941/0001-07  
 Razão Social : TITAN PNEUS DO BRASIL LTDA  
 Nome fantasia : TITAN PNEUS  
 Data de abertura : 01/04/2011

**Endereço:**

logradouro: RUA DOS PRAZERES  
 N.º: 106 Complemento:  
 Bairro: BELENZINHO Município: SAO PAULO  
 CEP: 03021-085 UF: SP

**Cadastro Técnico Federal de Atividades Potencialmente Poluidoras  
 e Utilizadoras de Recursos Ambientais – CTF/APP**

Código	Descrição
21-45	Importação de pneus e similares - Resolução CONAMA nº 416/2009
9-5	Fabricação de câmara de ar
9-6	Fabricação de pneumáticos

Conforme dados disponíveis na presente data, CERTIFICA-SE que a pessoa jurídica está em conformidade com as obrigações cadastrais e de prestação de informações ambientais sobre as atividades desenvolvidas sob controle e fiscalização do Ibama, por meio do CTF/APP.

O Certificado de Regularidade emitido pelo CTF/APP não desobriga a pessoa inscrita de obter licenças, autorizações, permissões, concessões, alvarás e demais documentos exigíveis por instituições federais, estaduais, distritais ou municipais para o exercício de suas atividades

O Certificado de Regularidade emitido pelo CTF/APP não habilita o transporte e produtos e subprodutos florestais e faunísticos.

**Cadastro Técnico Federal de Atividades e Instrumentos de Defesa Ambiental – CTF/AIDA**

Código	Atividade
0004-00	Gerenciamento de resíduos sólidos não perigosos - Lei nº 12.305/2010
0005-10	Gerenciamento de resíduos perigosos - geração de resíduos perigosos - Lei nº 12.305/2010

Conforme dados disponíveis na presente data, CERTIFICA-SE que a pessoa jurídica está em conformidade com as obrigações cadastrais do CTF/AIDA.

A inscrição no Cadastro Técnico Federal de Atividades e Instrumentos de Defesa Ambiental – CTF/AIDA constitui declaração, pela pessoa jurídica, de observância dos padrões técnicos normativos estabelecidos pela Associação Brasileira de Normas Técnicas – ABNT, pelo Instituto Nacional de Metrologia, Qualidade e Tecnologia INMETRO e pelo Conselho Nacional de Meio Ambiente - CONAMA.

O Certificado de Regularidade emitido pelo CTF/AIDA não desobriga a pessoa inscrita de obter licenças, autorizações, permissões, concessões, alvarás e demais documentos exigíveis por instituições federais, estaduais, distritais ou municipais para o exercício de suas atividades, especialmente os documentos de responsabilidade técnica, qualquer o tipo e conforme regulamentação do respectivo Conselho de Fiscalização Profissional, quando exigíveis.

*[Handwritten signatures and marks in blue ink]*

O Certificado de Regularidade no CTF/AIDA não produz qualquer efeito quanto à qualificação e à habilitação técnica da pessoa jurídica inscrita.

**Chave de autenticação**

**89BFRKJFIX4MTBQ6**





Ministério do Meio Ambiente  
Instituto Brasileiro do Meio Ambiente e dos Recursos Naturais Renováveis  
CADASTRO TÉCNICO FEDERAL  
CERTIFICADO DE REGULARIDADE - CR



<b>Registro n.º</b>	<b>Data da consulta:</b>	<b>CR emitido em:</b>	<b>CR válido até:</b>
19884	26/03/2021	26/03/2021	26/06/2021

**Dados básicos:**

CNPJ : 60.500.246/0016-30  
Razão Social : GOODYEAR DO BRASIL PRODUTOS DE BORRACHA LTDA  
Nome fantasia : GOODYEAR  
Data de abertura : 08/02/1973

**Endereço:**

logradouro: AV AFFONSO PANSAN  
N.º: 3415 Complemento: KM 128  
Bairro: ANHANGUERA KM 128 Município: AMERICANA  
CEP: 13473-620 UF: SP

**Cadastro Técnico Federal de Atividades Potencialmente Poluidoras  
e Utilizadoras de Recursos Ambientais – CTF/APP**

<b>Código</b>	<b>Descrição</b>
21-45	Importação de pneus e similares - Resolução CONAMA nº 416/2009
21-43	Importação de veículos automotores para uso próprio - Lei nº 8.723/1993
21-3	Utilização de substâncias controladas - Protocolo de Montreal
9-2	Fabricação de câmara de ar, fabricação e recondicionamento de pneumáticos
9-6	Fabricação de pneumáticos

Conforme dados disponíveis na presente data, CERTIFICA-SE que a pessoa jurídica está em conformidade com as obrigações cadastrais e de prestação de informações ambientais sobre as atividades desenvolvidas sob controle e fiscalização do Ibama, por meio do CTF/APP.

O Certificado de Regularidade emitido pelo CTF/APP não desobriga a pessoa inscrita de obter licenças, autorizações, permissões, concessões, alvarás e demais documentos exigíveis por instituições federais, estaduais, distritais ou municipais para o exercício de suas atividades

O Certificado de Regularidade emitido pelo CTF/APP não habilita o transporte e produtos e subprodutos florestais e faunísticos.

<b>Chave de autenticação</b>	A54VQ384EQVW1P7X
------------------------------	------------------

*Handwritten signatures and scribbles in blue ink.*

## ATESTADO DE CAPACIDADE TÉCNICA

VOTORANTIM CIMENTOS S/A, pessoa jurídica de direito privado, inscrita no CNPJ 01.637.895/0112-58 estabelecida na Estrada Rio Branco/Serro Azul S/N, Rio Branco do Sul-PR. Atesta para os devidos fins, e a quem possa interessar, que a empresa SETIM & TITON LTDA, estabelecida na rua Comendador Roseira n. 88, Prado Velho, Curitiba – PR, CEP 80215-210, inscrita no CNPJ 20.862.784/0001-74, forneceu pneus das linhas OTR, industrial, rodoviários, câmaras de ar e protetores. Prestando os serviços com responsabilidade e prudência, nada temos para desabonar esta empresa.

Foram fornecidos os seguintes Itens:

- 24.00 R 35 E4: marca Goodyear
- 12.00 R 24 E4: marca Maxam, Continental
- 23.5 R 25 MXL: marca TITAN
- 20.5 R 25 ND LCM L3: marca TITAN
- 14.00 x 24 G2: marca TITAN
- 10 x 16,5 Skid Steer HD2000: marca TITAN
- 10.00 R 20: marca Goodyear, Kelly, Stellmark
- 275/80 R 22,5: marca Goodyear, Kelly, Stellmark
- 295/80 R 22,5: marca Goodyear, Kelly, Stellmark
- Câmaras de ar: Aro 20, 24: marca Tortuga, QBOM
- Protetores: Aro 20, 24: marca SBN, Carreteiro

Este atestado tem validade até: 31/12/2021

Curitiba, 02 de Fevereiro de 2021

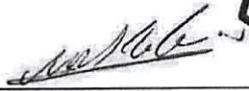
  
Cleverson Cruz

VOTORANTIM CIMENTOS S/A

Chefe de Manutenção

SERVIÇO DISTRITAL  
DO BOQUEIRÃO  
CURITIBA - PR

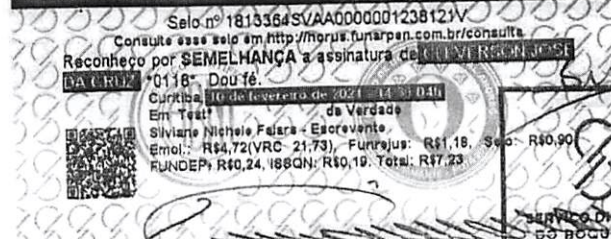

REPÚBLICA FEDERATIVA DO BRASIL  
ESTADO DA PARAÍBA  
CARTÓRIO AZEVEDO BASTOS  
FUNDADO EM 1888

PRIMEIRO REGISTRO CIVIL DE NASCIMENTO E ÓBITOS E PRIVATIVO DE CASAMENTOS, INTERDIÇÕES E TUTELAS DA COMARCA DE JOÃO PESSOA

Av. Eptácio Pessoa, 1145 Bairro dos Estados 58030-00, João Pessoa PB  
Tel.: (83) 3244-5404 / Fax: (83) 3244-5484  
<http://www.azevedobastos.not.br>  
E-mail: [cartorio@azevedobastos.not.br](mailto:cartorio@azevedobastos.not.br)



## DECLARAÇÃO DE SERVIÇO DE AUTENTICAÇÃO DIGITAL

O Bel. Válber Azevêdo de Miranda Cavalcanti, Oficial do Primeiro Registro Civil de Nascimentos e Óbitos e Privativo de Casamentos, Interdições e Tutelas com atribuição de autenticar e reconhecer firmas da Comarca de João Pessoa Capital do Estado da Paraíba, em virtude de Lei, etc...

DECLARO ainda que, para garantir transparência e segurança jurídica de todos os atos oriundos da atividade Notarial e Registral no Estado da Paraíba, foi instituído pela Lei nº 10.132, de 06 de novembro de 2013, a aplicação obrigatória de um Selo Digital de Fiscalização Extrajudicial em todos os atos de notas e registro, composto de um código único (por exemplo: Selo Digital: ABC12345-X1X2) e dessa forma, cada autenticação processada pela nossa Serventia pode ser verificada e confirmada tantas vezes quanto for necessário através do site do Tribunal de Justiça do Estado da Paraíba, endereço <https://corregedoria.tjpb.jus.br/selo-digital/>.

A autenticação digital do documento faz prova de que, na data e hora em que ela foi realizada, a empresa SETIM & TITON LTDA tinha posse de um documento com as mesmas características que foram reproduzidas na cópia autenticada, sendo da empresa SETIM & TITON LTDA a responsabilidade, única e exclusiva, pela idoneidade do documento apresentado a este Cartório.

Nesse sentido, declaro que a SETIM & TITON LTDA assumiu, nos termos do artigo 8º, §1º, do Decreto nº 10.278/2020, que regulamentou o artigo 3º, inciso X, da Lei Federal nº 13.874/2019 e o artigo 2º-A da Lei Federal 12.682/2012, a responsabilidade pelo processo de digitalização dos documentos físicos, garantindo perante este Cartório e terceiros, a sua autoria e integridade.

De acordo com o disposto no artigo 2º-A, §7º, da Lei Federal nº 12.682/2012, o documento em anexo, identificado individualmente em cada Código de Autenticação Digital<sup>1</sup> ou na referida sequência, poderá ser reproduzido em papel ou em qualquer outro meio físico.

Esta DECLARAÇÃO foi emitida em 17/02/2021 17:16:43 (hora local) através do sistema de autenticação digital do Cartório Azevedo Bastos, de acordo com o Art. 1º, 10º e seus §§ 1º e 2º da MP 2200/2001, como também, o documento eletrônico autenticado contendo o Certificado Digital do titular do Cartório Azevedo Bastos, poderá ser solicitado diretamente a empresa SETIM & TITON LTDA ou ao Cartório pelo endereço de e-mail [autentica@azevedobastos.not.br](mailto:autentica@azevedobastos.not.br) Para informações mais detalhadas deste ato, acesse o site <https://autdigital.azevedobastos.not.br> e informe o Código de Autenticação Digital

Esta Declaração é válida por tempo indeterminado e está disponível para consulta em nosso site.

<sup>1</sup>Código de Autenticação Digital: 116821002217445987720-1

<sup>2</sup>Legislações Vigentes: Lei Federal nº 8.935/94, Lei Federal nº 10.406/2002, Medida Provisória nº 2200/2001, Lei Federal nº 13.105/2015, Lei Estadual nº 8.721/2008, Lei Estadual nº 10.132/2013, Provimento CGJ N° 003/2014 e Provimento CNJ N° 100/2020.

O referido é verdade, dou fé.

### CHAVE DIGITAL

00005b1d734fd94f057f2d69fe6bc05b4e47a362d47e73834361812d78c255124eb8f7da9ba8f94a24781578b13e4fb867f4e02598fb854642aed993a208f9b59518dfaa6811174c238799ce9116e74



Presidência da República  
Casa Civil  
Medida Provisória Nº 2.200-2,  
de 24 de agosto de 2001





**ATESTADO DE CAPACIDADE TÉCNICA**

**PARANÁ EQUIPAMENTOS S/A**, pessoa jurídica de direito privado, inscrita no CNPJ 76.527.951/0001-85, estabelecida Na Rod. BR 116 – 11.807, Hauer – Curitiba/PR, CEP 81690-100, **ATESTA** para os devidos fins e a quem possa interessar, que a empresa **SETIM E TITON LTDA.**, estabelecida na Rua Comendador Roseira, 88 – Prado Velho – CEP 80215-210, Curitiba/PR, inscrita no CNPJ 20.862.784/0001-74, forneceu pneus das linhas OTR, Industrial, Rodoviários, Câmaras de ar e Protetores, prestando os serviços com responsabilidade e prudência e nada temos para desabonar esta Empresa. Foram fornecidos os seguintes itens:

**Pneus:**

- Pneu 1100X22 16lonas diagonal borrachudo conquistador – Marca Titan/Goodyear
- Pneu 1100X22 16 lonas diagonal liso papaleguas G8 – Marca Titan/Goodyear
- Pneu 10x16, 5 10 lonas diagonal – Marcas Titan e Goodyear
- Pneu 11L16 10 e 12 lonas diagonal – Marcas Titan e Goodyear
- Pneu 12x16,5 10 e 12 lonas diagonal – Marcas Titan e Goodyear
- Pneu 12.5/80x18 10 e 14 lonas diagonal – Marcas Titan e Goodyear
- Pneu 1400x24 12 e 16 lonas G-2 diagonal e Radial – Marcas Titan e Goodyear
- Pneu 19.5x24 10 e 12 lonas R-4 Diagonal – Marcas Titan e Goodyear
- Pneu 17.5x25 12 e 16 lonas L-2/L-3 diagonais e Radial – Marcas Titan e Goodyear
- Pneu 20.5x25 16L L-3 diagonal e Radial – Marcas Titan e Goodyear
- Pneu 1300x24 10 e 12 lonas diagonal – Marca Titan
- Pneu 1000x20 16 lonas Liso e Borrachudo diagonal – Marca Goodyear
- Pneu 700x16 10 e 12 lonas Liso e Borrachudo diagonal – Marca Goodyear
- Pneu 750x16 10 e 12 lonas liso e Borrachudo diagonal – Marca Goodyear
- Pneu 900x20 14 lonas Liso e Borrachudo diagonal – Marca Goodyear
- Pneu 275/80R22,5 16 lonas radial Liso KS 461 , marca Kelly
- Pneu 295/80R22,5 16 lonas, liso KS 481, marca Kelly

**Câmaras de Ar:**

1000x20/1400R24/17.5R25/700x16/750x16/900x20/1100x22/18.4x30/18.4x34/14.9x24/14.9x28/19.5x24/20.5x25/FR13 e FR14 das marcas Tortuga/Magnum/Q-bom e Flexen.

**Protetores:**

Aro 16/20/22/24 e 25 das marcas SEN/Carreteiro/!:/bô/Vipal e Zanaflex;  
Protetores a marca K-Bom

Curitiba, 04 de abril de 2019

*Maurilio Müller*

**PARANÁ EQUIPAMENTOS S/A**  
Maurilio Müller  
Procurador

SERVIÇO DISTRITAL  
DO BOQUEIRÃO  
CURITIBA - PR



pesa.com.br



/pesacat



/pesacaterpillar

PARANÁ • Curitiba: 41 2103 2211 • Cascavel: 45 2101 2500 • Londrina: 43 2101 6000 • Maringá: 44 3366 3000 • Telêmaco Borba: 42 3272 4377  
SANTA CATARINA • Chapecó: 49 3313 1400 • Itajaí: 47 3346 4757 • São José: 48 2107 8755  
RIO GRANDE DO SUL • Nova Santa Rita: 51 2125 5355



CARTÓRIO Autenticação Digital Código: 116822608200260152135-1  
Data: 26/08/2020 14:32:38  
Valor Total do Ato: R\$ 4,56  
Selo Digital Tipo Normal C: AKK19471-0QBD;



**Cartório Azevedo Bastos**  
Av. Presidente Epitácio Pessoa - 1145  
Bairro dos Estados, João Pessoa - PB  
(83) 3244-5404 - cartorio@azevedobastos.net.br  
https://azevedobastos.net.br

Bel. Valber Azevedo de Miranda Cavalcanti

TJPB



Documento Autenticado Digitalmente de acordo com os artigos 1º, 3º e 7º inc. V 8º, 41 e 52 da Lei Federal 8.935/1994 e Art. 6º inc. XII da Lei Estadual 8.721/2006 autenticado a presente imagem digitalizada, reprodução fiel do documento apresentado e conferido neste ato. O referido é verdade. Dou fé. https://azevedobastos.net.br/documento/116822608200260152135

**S** **SERVICO DISTRI TAL**  
**DO BOQUEIRA O**

Mônica M. Guimarães de Macedo Dalla Vecchia  
TITULAR  
Av. Mal. Floriano Peixoto, 8155 - Boqueirão, Curitiba - PR  
Tel: 41 3123 9999

Selo nº QPHEA.MH963.YT4To, Controle: 3Tq3P.QGL74  
Valide esse selo em <http://funarpen.com.br>

Reconheço por SEMELHANÇA a assinatura de MAURILIO  
MULLER

01:00, Dou fé  
Curtas: 12 de junho de 2019 - 17:17:32h  
Em Teste da Verdade



Luciana de Andrade Fátima - Escrevente  
Emolumentos: R\$4,18 (VRC 21,73), 25% Sonarpen R\$0,80  
Funrejus: R\$1,05, FADAP: R\$0,21, GG: R\$4,17



*Maurilio Muller*

*8*

*revelar*

*[Handwritten marks]*



**CARTÓRIO** Autenticação Digital Código: 116822608200260152135-2  
Data: 26/08/2020 14:32:38  
Valor Total do Ato: R\$ 4,56  
Selo Digital Tipo Normal C: AKK19472-D7DL;



**Cartório Azevêdo Bastos**  
Av. Presidente Epitácio Pessoa - 1145  
Bairro dos Estado, João Pessoa - PB  
(83) 3244-5404 - [cartorio@azevedobastos.net.br](mailto:cartorio@azevedobastos.net.br)  
<https://azevedobastos.net.br>

Bel. Valber Azevêdo Miranda Cavalcanti

TJPB



Documento Autenticado Digitalmente de acordo com os artigos 1º, 3º e 7º inc. V Bº, 41 e 52 da Lei Federal 8.935/1994 e Art. 6º Inc. XII da Lei Estadual 8.721/2008 autêntico a presente imagem digitalizada, reprodução fiel do documento apresentado e conferido neste ato.  
O referido é verdade. Dou fé, .....



REPÚBLICA FEDERATIVA DO BRASIL  
 ESTADO DA PARAÍBA  
 CARTÓRIO AZEVEDO BASTOS  
 FUNDADO EM 1888  
 PRIMEIRO REGISTRO CIVIL DE NASCIMENTO E ÔBITOS E PRIVATIVO DE CASAMENTOS, INTERDIÇÕES E TUTELAS DA COMARCA DE  
 JOÃO PESSOA

Av. Epitácio Pessoa, 1145 Bairro dos Estados 58030-00, João Pessoa PB  
 Tel.: (83) 3244-5404 / Fax: (83) 3244-5484  
 http://www.azevedobastos.not.br  
 E-mail: cartorio@azevedobastos.not.br



**DECLARAÇÃO DE SERVIÇO DE AUTENTICAÇÃO DIGITAL**

O Bel. Valber Azevedo de Miranda Cavalcanti, Oficial do Primeiro Registro Civil de Nascimentos e Ôbitos e Privativo de Casamentos, Interdições e Tutelas com atribuição de autenticar e reconhecer firmas da Comarca de João Pessoa Capital do Estado da Paraíba, em virtude de Lei, etc...  
 DECLARA para os devidos fins de direito que, o documento em anexo identificado individualmente em cada Código de Autenticação Digital ou na referida sequência, foi autenticado de acordo com as Legislações e normas vigentes?

DECLARO ainda que, para garantir transparência e segurança jurídica de todos os atos oriundos da atividade Notarial e Registral no Estado da Paraíba, foi instituído pela Lei Nº 10.132, de 06 de novembro de 2013, a aplicação obrigatória de um Selo Digital de Fiscalização Extrajudicial em todos os atos de notas e registro, composto de um código único (por exemplo: Selo Digital: ABC12345-X1X2) e dessa forma, cada autenticação processada pela nossa Serventia pode ser verificada e confirmada tantas vezes quanto for necessário através do site do Tribunal de Justiça do Estado da Paraíba, endereço <https://corregedoria.tjpb.jus.br/selo-digital/>

A autenticação digital do documento faz prova de que, na data e hora em que ela foi realizada, a empresa SETIM & TITON LTDA tinha posse de um documento com as mesmas características que foram reproduzidas na cópia autenticada, sendo da empresa SETIM & TITON LTDA a responsabilidade, única e exclusiva, pela idoneidade do documento apresentado a este Cartório.

Esta DECLARAÇÃO foi emitida em 26/08/2020 16:58:30 (hora local) através do sistema de autenticação digital do Cartório Azevedo Bastos, de acordo com o Art. 1º, 10º e seus §§ 1º e 2º da MP 2200/2001, como também, o documento eletrônico autenticado contendo o Certificado Digital do titular do Cartório Azevedo Bastos, poderá ser solicitado diretamente a empresa SETIM & TITON LTDA ou ao Cartório pelo endereço de e-mail [autentica@azevedobastos.not.br](mailto:autentica@azevedobastos.not.br)

Para informações mais detalhadas deste ato, acesse o site <https://autdigital.azevedobastos.not.br> e informe o Código de Autenticação Digital.

Esta Declaração é valida por tempo indeterminado e está disponível para consulta em nosso site.

Código de Autenticação Digital: 116822608200260152135-1 116822608200260152135-2  
 Legislações Vigentes: Lei Federal nº 8.935/94, Lei Federal nº 10.406/2002, Medida Provisória nº 2200/2001, Lei Federal nº 13.105/2015, Lei Estadual nº 8.721/2008, Lei Estadual nº 10.132/2013 e Provimento CGJ N.º 003/2014.

O referido é verdade, dou fé.

**CHAVE DIGITAL**

00005b1d734fd94f057f2d69feb6c05b9a5dab0b5778804b85b0c3ac12f5e30065537c32bc35af821f8e546acd1d62ed323095633d9faace98a8657bca  
 9cda59518dfafa6811174c238799ce9116e74

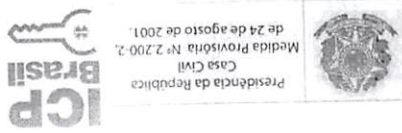

*[Handwritten signature]*





GOVERNO MUNICIPAL  
**CASCVEL**  
Secretaria de Administração

PNEUS 12.5/80X18 I-3 10/12/14 LONAS SURE GRIP LUG MARCA GOODYEAR

PNEU 1400X24 G-2 12/16 LONAS ROAD GRADER MARCA TITAN

PNEU 12.4X24 R-1 6/8 E 10 LONAS DYNA TORQUE II HD MARCA GOODYEAR

PNEU 18.4X30 R-1 8/10/12/LONAS DYNA TORQUE II MARCA GOODYEAR

PNEU 18.4X26 R-1 8/10/12 LONAS POWER TORQUE MARCA GOODYEAR

PNEU 16.9X28 R-1 8/10/12 LONAS DYNA TORQUE II MARCA GOODYEAR

PNEU 750X18 F-2 6/8/10 LONAS TRU TRAC MARCA TITAN

PNEU 11L15 10 E 12 LONAS I-1 E I-3 FARM UTILITY MARCA GOODYEAR

PNEU 14.9X28 R-1 8/10 E 12 LONAS DYNA TORQUE II E III MARCA GOODYEAR

PNEU 600X16 F-1 E F-2 6/E 10 LONAS MODELO RIB TRACTOR MARCA

GOODYEAR

PNEU-165/70R13 79F- MODELO F-700 MARCA FIRESTONE

PNEU-175/70R13 82T- MODELO F-700 MARCA FIRESTONE

PNEU-175/70R14 88T- MODELO F-700 MARCA FIRESTONE

PNEU-185/70R14 88T- MODELO F-700 MARCA FIRESTONE

PNEU-185R14 CV 102/100R MODELO CV-5000 MARCA FIRESTONE

PNEU-205/75R16 88H 630R MODELO DURAVIS MARCA BRIDGESTONE

PNEU-235/75R15 A/T 104/101S MODELO DESTINATION MARCA FIRESTONE

PNEU 750X16 10 E 12 LONAS LISO MODELO PPALEGUAS G-8 MARCA

GOODYEAR.

PNEU 10.5/65X16 I-2 F-2 I-3 8 E 10 LONAS MODELO-SUPER FLOTATION MARCA

GOODYEAR.

PNEU-900R20 14 LONAS 140/137L MODELO -545 MARCA FIRESTONE

PNEU-1000R20 16 L MISTO BORRACHUDO MODELO T-831 MARCA FIRESTONE

PNEU-1000R20 16L 146/143K MODELO T-819 MARCA FIRESTONE

PNEU-1100R22 16 L. 150/146L MODELO FS-557 MARCA FIRESTONE

PNEU-275/80R22,5 149/146L MODELO D300Z DAYTON MARCA FIRESTONE

PNEU-275/80R22,5 16 LONAS RADIAL LISO MODELO FS-400 MARCA FIRESTONE

PNEU-275/80R22,5 16 LONAS RADIAL BORRACHUDO MODELO FD-663 II

MARCA FIRESTONE

PNEU-295/80R22,5 152/148M MODELO D300Z DAYTON MARCA FIRESTONE

PNEU-295/80R22,5 16 LONAS RADIAL BORRACHUDO MODELO FD 663 II

MARCA FIRESTONE

PNEU-295/80R22,5 16 LONAS RADIAL LISO MODELO FS 400 MARCA FIRESTONE

CÂMARAS DE AR MARCA FLEXEN E Q.BOM E TORTUGA NAS MEDIAS 900X20

1000X20 1100X22 700X15 700X16 750X16TR-15 750X18 1400X24 KM24 17.5X25

19.5X24 18.4X30 12.4X24 18.4X26 16.9X30 E OUTRAS MEDIDAS

PROTETORES DA MARCA SBN/CARRETEIRO NAS MEDIDAS ARO

13/14/15/16/17/18/20/22/22.5/24/25

Documento Autenticado Digitalmente de acordo com os artigos 1º, 3º e 7º inc. V 8º, 41 e 52 da Lei Federal 8.935/1994 e Art. 6 Inc. XII da Lei Estadual 8.721/2008 autenticado a presente imagem digitalizada, reprodução fiel do documento apresentado e conferido neste ato. O referido é verdade. Dou. fe. Confira os dados do ato em: https://selodigital.tjpb.jus.br ou Consulte o Documento em: https://azevedobastos.not.br/documento/116822608207673382735



CARTÓRIO Autenticação Digital Código: 116822608207673382735-2  
Data: 26/08/2020 14:32:39  
Valor Total do Ato: R\$ 4,56  
Selo Digital Tipo Normal C: AKK19474-5WPW;



Cartório Azevêdo Bastos  
Av. Presidente Epitácio Pessoa - 1145  
Bairro dos Estados, João Pessoa - PB  
(83) 3244-5404 - cartorio@azevedobastos.not.br  
https://azevedobastos.not.br



Bel. Valber Azevedo da Miranda Cavalcanti

TJPB



325



## ATESTADO DE CAPACIDADE TÉCNICA

A PREFEITURA DE CASCAVEL PARANÁ, pessoa jurídica de direito Público inscrita no CNPJ-Nº-76.208.867/0001-07 ENDEREÇO, RUA PARANÁ, 5000 CENTRO FONE 045-3902-3333 – CASCAVEL PR. CEP, 85-810-011 através de seu representante legal abaixo assinado, atesta para os devidos fins, que já adquiriu Junto a EMPRESA SETIM & TITON LTDA CNPJ-20.862.784/0001-74 RUA COMENDADOR ROSEIRA, 88-BAIRRO PRADO VELHO CEP-80.215-210 CURITIBA PR, PNEUS CÂMARAS DE AR E PROTETORES CONFORME ABAIXO RELACIONADOS A mesmo vem desempenhando um ótimo trabalho.

Declaramos ainda, que, tem nos atendido de maneira satisfatória na entrega nos quesitos assistência técnica, reposição e garantia e serviços

PNEU 19.5R24 R-4 16 LONAS 500/70R24 R-16 LONAS RADIAL MODELO XMCL MARCA MICHELIN

PNEU 17.5R25 L2 16 LONAS MODELO XTLA MARCA MICHELIN

PNEU 1400R24 G-2 16 LONAS RADIAL COM CARÇAÇA DE AÇO SG-2B GOODYEAR

PNEU 17.5R25 L-2 E L-3 16/24/LONAS RADIAL COM CARÇAÇA DE AÇO RL2+ GOODYEAR

PNEU 17.R25 L-2 16/24 LONAS RADIAL COM CARÇAÇA DE AÇO SG-2B GOODYEAR

PNEU 17.5X25 L2- 12/E 16 LONAS MODELO EARTHMOVER TRACTION MARCA TITAN

PNEUS 700X16 LISO 10 E 12 LONAS LISO PAPALEGUAS G-8 MARCA GOODYEAR

PNEU 150X16 LISO 10 LONAS PAPALEGUAS G-8 MARCA GOODYEAR

PNEUS 17.5X25 L3 16 LONAS RADIAL MXL L3 MARCA TITAN

PNEU 20.5R25 L3 16 E 20 E 24 LONAS RADIAL MXL- MARCA TITAN

PNEU 10.5X25 L-3 16 LONAS MODELO LCM MARCA TITAN

PNEU 19.5X24 R-4 10 E 12 LONAS DIAGONAL IT-525 MARCA GOODYEAR

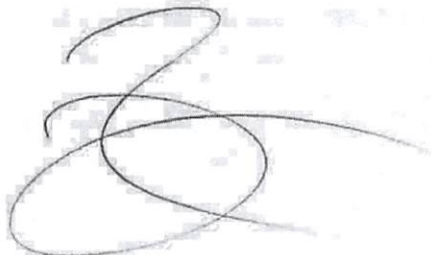



PNEU 12.4X38 R-1 06/-08/10E 12 LONAS MODELO SUPER UM MARCA TITAN  
 PNEU 13.6X38/18.4X26 R-1 10/12/ E 14 LONAS MODELO HI POWER LUG MARCA TITAN  
 PNEU 12.4X24/12.4/26/12.4X36/14.9X26/14.9X24/14.9X28/16.9X30/18.4X30/18.4X38  
 20.8X38/18.4X34 R-1 6/8/10/12E14 LONAS MODELO HI TRACTION LUG II MARCA  
 TITAN  
 PNEU- 23.1X26/23.1X30/24.5X32/28L26/30.5L32 R-1 10/12E14 LONAS MODELO HI  
 TRACTION LUG II MARCA TITAN  
 PNEU 14.9X24/18.4X30/23.1X26/23.X30 R-2 MODELO SPECIAL SERVICE MARCA TITAN  
 PNEU-23.1X30 R-3 10/12E14 LONAS MODELO TORC TRAC MARCA TITAN  
 PNEU- 11L15/11L16 F-3 8/10/12 LONAS MODELO LABORER MARCA GOODYEAR  
 PNEU- 10.5/80X16/12.5/80X18 I-3 10/12/18 LONAS MODELO SURE GRIP LUG MARCA  
 GOODYEAR  
 PNEU-23-1X26/28L26/24.5X32/30.5L32/35.5X32/18.4X26/28L26 LS-2 MODELO  
 LOGGER LUG II E LOGGER LUG III MARCA GOODYEAR  
 PNEU-23.1X26/24.5X32-R-3 10/12E14 LONAS MODELO ALL WEATHER MARCA  
 GOODYEAR  
 PNEU-16.9X24/19.5X24-R-4 8/10E12 LONAS INDUSTRIAL MODELO SURE GRIP L E IT-  
 525 MARCA GOODYEAR  
 PNEU- SEM CÂMARAS 10X16.5/12X16.5/14X17.5/ 8/10/E12LONAS SKID ATEER  
 MODELO -IT-323  
 PNES 1300X24 E 1400X24 G-2 10/12/16 LONAS MODELO ROAD GRADER MARCA  
 TITAN  
 PNEU-1300R24 E 1400R24 G-2/L2 12/14E16 LONAS RADIAL MODELO TG-2 MARCA  
 TITAN  
 PNEU-15.5R25/17.5R25/20.5R25/23.5R25 L-3-16/20/24 LINAS RADIAL MODELO MXL  
 L3- MARCA TITAN  
 PNEU 15.5X25/17.5X25/20.5X25 E 23.5X25 L2/G-2/-E-2 L-3 E-3 12/16 LONAS  
 MODELO ERHTHMOVER TRACTION E LD-250 MARCA TITAN  
 PNEU 15.5X25/17.5X25/20.5X25/23.5X25 L-3/L-5/E-5/E-3/G-3/12/16/24/LONAS  
 MODELO ND-LCM MARCA TITAN  
 PNEU 19.5X24 R-4 10/12 LONAS MODELO INDUSTRIAL TRACTOR MARCA TITAN  
 PNEU 1100X20 18 LONAS C-1 MODELO ROAD ROLLER MARCA TITAN  
 PNEU 10X16.5/12X16,5 SKID STEER 10E 12 LONAS MODELO HD-2000 MARCA TITAN  
 PNEU-10X16.5/12X16.5 10/12 LONAS MODELO TITAN SKID STEER MARCA TITAN  
 PNEU 10X16.5/12X16.5 10/12 LONAS SKID STEER MODELO MXL SKID STEER MARCA  
 TITAN

CASCADEL, 18 JUNHO DE 2017

*[Handwritten Signature]*  
**KENNEDY-MOREIRA DESPRIDA**  
 Supervisor de Serviços  
 CPF-786.813.249-34  
 MATRICULA Nº. 29461-6

CARTÓRIO  
 Tabelionato de Notas  
 Selo Digital Nº FcNJI.NHFG2.V4Au8, Controle: TntH.H.thXfr  
 Consulte esse selo em <http://funarpen.com.br>  
 Reconheço por Semelhança a firma de **KENNEDY-MOREIRA**  
**DESPRIDA** \*0067\* 642054\* Dou fé  
 Cascavel-Paraná, 19 de Julho de 2017 - 16:59:40h  
 Teste da Verdade  
 Giovana Coradini Bruno - Escrevente

*[Handwritten Signature]*

*[Handwritten Signature]*  
*[Handwritten Signature]*  
*[Handwritten Signature]*



REPÚBLICA FEDERATIVA DO BRASIL  
ESTADO DA PARAÍBA  
CARTÓRIO AZEVEDO BASTOS  
FUNDADO EM 1888

PRIMEIRO REGISTRO CIVIL DE NASCIMENTO E ÓBITOS E PRIVATIVO DE CASAMENTOS, INTERDIÇÕES E TUTELAS DA COMARCA DE JOÃO PESSOA

Av. Epitácio Pessoa, 1145 Bairro dos Estados 58030-00, João Pessoa PB  
Tel.: (83) 3244-5404 / Fax: (83) 3244-5484  
<http://www.azevedobastos.not.br>  
E-mail: [cartorio@azevedobastos.not.br](mailto:cartorio@azevedobastos.not.br)



## DECLARAÇÃO DE SERVIÇO DE AUTENTICAÇÃO DIGITAL

O Bel. Válber Azevêdo de Miranda Cavalcanti, Oficial do Primeiro Registro Civil de Nascimentos e Óbitos e Privativo de Casamentos, Interdições e Tutelas com atribuição de autenticar e reconhecer firmas da Comarca de João Pessoa Capital do Estado da Paraíba, em virtude de Lei, etc...

DECLARA para os devidos fins de direito que, o documento em anexo identificado individualmente em cada Código de Autenticação Digital<sup>1</sup> ou na referida sequência, foi autenticado de acordo com as Legislações e normas vigentes<sup>2</sup>.

DECLARO ainda que, para garantir transparência e segurança jurídica de todos os atos oriundos da atividade Notarial e Registral no Estado da Paraíba, foi instituído pela Lei Nº 10.132, de 06 de novembro de 2013, a aplicação obrigatória de um Selo Digital de Fiscalização Extrajudicial em todos os atos de notas e registro, composto de um código único (por exemplo: Selo Digital: ABC12345-X1X2) e dessa forma, cada autenticação processada pela nossa Serventia pode ser verificada e confirmada tantas vezes quanto for necessário através do site do Tribunal de Justiça do Estado da Paraíba, endereço <https://corregedoria.tjpb.jus.br/selo-digital/>

A autenticação digital do documento faz prova de que, na data e hora em que ela foi realizada, a empresa SETIM & TITON LTDA tinha posse de um documento com as mesmas características que foram reproduzidas na cópia autenticada, sendo da empresa SETIM & TITON LTDA a responsabilidade, única e exclusiva, pela idoneidade do documento apresentado a este Cartório.

Esta DECLARAÇÃO foi emitida em **26/08/2020 16:57:35 (hora local)** através do sistema de autenticação digital do Cartório Azevedo Bastos, de acordo com o Art. 1º, 10º e seus §§ 1º e 2º da MP 2200/2001, como também, o documento eletrônico autenticado contendo o Certificado Digital do titular do Cartório Azevedo Bastos, poderá ser solicitado diretamente a empresa SETIM & TITON LTDA ou ao Cartório pelo endereço de e-mail [autentica@azevedobastos.not.br](mailto:autentica@azevedobastos.not.br)

Para informações mais detalhadas deste ato, acesse o site <https://autdigital.azevedobastos.not.br> e informe o Código de Autenticação Digital.

Esta Declaração é válida por tempo indeterminado e está disponível para consulta em nosso site.

<sup>1</sup>Código de Autenticação Digital: 116822608207673382735-1 116822608207673382735-3

<sup>2</sup>Legislações Vigentes: Lei Federal nº 8.935/94, Lei Federal nº 10.406/2002, Medida Provisória nº 2200/2001, Lei Federal nº 13.105/2015, Lei Estadual nº 8.721/2008, Lei Estadual nº 10.132/2013 e Provimento CGJ Nº 003/2014.

O referido é verdade, dou fé.

### CHAVE DIGITAL

00005b1d734fd94f057f2d69fe6bc05b9a5dab085778804b85b0c3ac1f25e30073614af23fb2ef8547b9bd6f40eac93159ea41140b9f36e9bea189f0846a17389518dfaa68111174c238799ce9116e74



Presidência da República  
Casa Civil  
Medida Provisória Nº 2.200-2,  
de 24 de agosto de 2001.





**REPÚBLICA FEDERATIVA DO BRASIL**  
**CADASTRO NACIONAL DA PESSOA JURÍDICA**

NÚMERO DE INSCRIÇÃO <b>20.862.784/0001-74</b> MATRIZ	<b>COMPROVANTE DE INSCRIÇÃO E DE SITUAÇÃO CADASTRAL</b>	DATA DE ABERTURA <b>07/08/2014</b>
NOME EMPRESARIAL <b>SETIM &amp; TITON LTDA</b>		
TÍTULO DO ESTABELECIMENTO (NOME DE FANTASIA) *****		PORTE <b>ME</b>
CÓDIGO E DESCRIÇÃO DA ATIVIDADE ECONÔMICA PRINCIPAL <b>45.30-7-05 - Comércio a varejo de pneumáticos e câmaras-de-ar</b>		
CÓDIGO E DESCRIÇÃO DAS ATIVIDADES ECONÔMICAS SECUNDÁRIAS <b>45.30-7-03 - Comércio a varejo de peças e acessórios novos para veículos automotores</b> <b>46.61-3-00 - Comércio atacadista de máquinas, aparelhos e equipamentos para uso agropecuário; partes e peças</b>		
CÓDIGO E DESCRIÇÃO DA NATUREZA JURÍDICA <b>206-2 - Sociedade Empresária Limitada</b>		
LOGRADOURO <b>R COMENDADOR ROSEIRA</b>	NÚMERO <b>88</b>	COMPLEMENTO *****
CEP <b>80.215-210</b>	BAIRRO/DISTRITO <b>PRADO VELHO</b>	MUNICÍPIO <b>CURITIBA</b>
UF <b>PR</b>	ENDEREÇO ELETRÔNICO <b>JAMES@REALCONT.COM.BR</b>	
TELEFONE <b>(41) 3296-7677/ (41) 3023-6645</b>		
ENTE FEDERATIVO RESPONSÁVEL (EFR) *****		
SITUAÇÃO CADASTRAL <b>ATIVA</b>	DATA DA SITUAÇÃO CADASTRAL <b>07/08/2014</b>	
MOTIVO DE SITUAÇÃO CADASTRAL		
SITUAÇÃO ESPECIAL *****	DATA DA SITUAÇÃO ESPECIAL *****	

Aprovado pela Instrução Normativa RFB nº 1.863, de 27 de dezembro de 2018.

Emitido no dia 14/03/2021 às 19:28:43 (data e hora de Brasília).

Página: 1/1

*[Assinatura]*

*[Assinatura]*

*[Assinatura]*

*[Assinatura]*

**TERCEIRA ALTERAÇÃO CONTRATUAL DA SOCIEDADE  
SETIM & TITON LTDA  
CNPJ/MF: nº 20.862.784/0001-74  
NIRE: 412.0791683-1**

Folha: 1 de 5

Os abaixo identificados e qualificados:

1) **ANTONIO CAETANO SETIM**, brasileiro, maior, divorciado, natural de São Jose dos Pinhais-PR, empresário, inscrito no CPF/MF sob nº. 005.902.319-87, portador da carteira de identidade civil nº.504.940-7 / S.S.P./PR, residente e domiciliado na Rua Comendador Roseira, nº 88, Prado Velho, Curitiba-PR, CEP: 80215-210.

2) **LUCAS SETIM TITON**, brasileiro, maior, solteiro, nascido em 07/07/1996, natural de Curitiba-PR, empresário, inscrito no CPF/MF sob nº. 071.525.889-37, portador da carteira de identidade civil nº.9.888.657-5 /S.S.P./PR, residente e domiciliado na Rua Paul Cezanne, nº 20, Guabirota, Curitiba-PR, CEP: 81510-260.

Únicos sócios componentes da sociedade empresária limitada que gira nesta praça sob o nome de **SETIM & TITON LTDA**, com sede na Rua Paul Cezanne, 20, casa 02, Guabirota, Curitiba-PR, CEP 81510-260, e inscrita no CNPJ/MF sob nº. 20.862.784/0001-74, registrada na Junta Comercial do Paraná sob nº 412.0791683-1 em 07/08/2014; resolvem alterar o contrato social mediante as condições estabelecidas nas cláusulas seguintes:

**CLÁUSULA PRIMEIRA - DA ALTERAÇÃO DA SEDE SOCIAL:** O endereço da presente sociedade que é na Rua Paul Cezanne, nº 20, casa 02, Guabirota, Curitiba-PR, CEP: 81510-260, fica alterado para Rua Comendador Roseira, nº 88, Prado Velho, CEP: 80215-210, Curitiba-PR.

**CLAUSULA SEGUNDA** - Permanecem inalteradas as demais clausulas vigentes que não colidirem com as disposições do presente instrumento.

**CLÁUSULA SEGUNDA - DA CONSOLIDAÇÃO DO CONTRATO:** À vista da modificação ora ajustada, consolida-se o contrato social, que passa a ter a seguinte redação.

**CONTRATO SOCIAL CONSOLIDADO  
SETIM & TITON LTDA  
CNPJ/MF: 20.862.784/0001-74  
NIRE: 412.0791683-1**



CERTIFICO O REGISTRO EM 14/05/2018 15:04 SOB Nº 20182250725.  
PROTOCOLO: 182250725 DE 10/05/2018. CÓDIGO DE VERIFICAÇÃO:  
11801828223. NIRE: 41207916831.  
SETIM & TITON LTDA

Libertad Bogus  
SECRETÁRIA-GERAL  
CURITIBA, 14/05/2018  
www.empresafacil.pr.gov.br



**TERCEIRA ALTERAÇÃO CONTRATUAL DA SOCIEDADE  
SETIM & TITON LTDA  
CNPJ/MF: nº 20.862.784/0001-74  
NIRE: 412.0791683-1**

Folha: 2 de 5

Os abaixo identificados e qualificados:

1) **ANTONIO CAETANO SETIM**, brasileiro, maior, divorciado, natural de São José dos Pinhais-PR, empresário, inscrito no CPF/MF sob nº. 005.902.319-87, portador da carteira de identidade civil nº.504.940-7 / S.S.P./PR, residente e domiciliado na Rua Comendador Roseira, nº 88, Prado Velho, Curitiba-PR, CEP: 80215-210.

2) **LUCAS SETIM TITON**, brasileiro, maior, solteiro, nascido em 07/07/1996, natural de Curitiba-PR, empresário, inscrito no CPF/MF sob nº. 071.525.889-37, portador da carteira de identidade civil nº.9.888.657-5 / S.S.P./PR, residente e domiciliado na Rua Paul Cezanne, nº 20, Guabirota, Curitiba-PR, CEP: 81510-260.

Únicos sócios componentes da sociedade empresária limitada que gira nesta praça sob o nome de **SETIM & TITON LTDA**, com sede na Rua Comendador Roseira, nº 88, Prado Velho, Curitiba-PR, CEP 80215-210, e inscrita no CNPJ/MF sob nº. 20.862.784/0001-74, registrada na Junta Comercial do Paraná sob nº 412.0791683-1 em 07/08/2014 e regida pelos artigos 1052 a 1087 da Lei 10406/2002, pelas demais exposições legais aplicáveis a espécie e pelas cláusulas seguintes:

**CLÁUSULA PRIMEIRA - NOME EMPRESARIAL, SEDE E DOMICÍLIO:** A sociedade gira sob o nome empresarial de **SETIM & TITON LTDA** e tem sede e domicílio na Rua Comendador Roseira, nº 88, Prado Velho, Curitiba-PR, CEP 80215-210.

**CLÁUSULA SEGUNDA - FILIAIS E OUTRAS DEPENDÊNCIAS:** A sociedade poderá a qualquer tempo, abrir ou fechar filial ou outra dependência, no país ou no exterior, mediante alteração contratual assinada por todos os sócios.

**CLÁUSULA TERCEIRA- INÍCIO DAS ATIVIDADES E PRAZO DE DURAÇÃO DA SOCIEDADE:** A sociedade iniciou suas atividades em 07/08/2014 e seu prazo de duração é por tempo indeterminado.

**CLÁUSULA QUARTA - OBJETO SOCIAL:** A sociedade tem por objeto a exploração no ramo de: **COMERCIO A VAREJO DE PNEUMÁTICOS E CÂMARAS-DE-AIR , COMERCIO A VAREJO DE PEÇAS E ACESSÓRIOS NOVOS PARA VEÍCULOS AUTOMOTORES E COMERCIO ATACADISTA DE MAQUINAS , APARELHOS E EQUIPAMENTOS PARA USO AGROPECUÁRIO; PARTE E PEÇAS..**

**CLÁUSULA QUINTA - CAPITAL SOCIAL:** O capital social é de R\$ 80.000,00 (oitenta mil reais), divididos em 80.000 (oitenta mil) quotas de capital no valor nominal de R\$ 1,00 (um real) cada uma, subscrita e já integralizadas, em moeda corrente do País, pelos sócios e distribuídas da seguinte forma:



CERTIFICO O REGISTRO EM 14/05/2018 15:04 SOB Nº 20182250725.  
PROTOCOLO: 182250725 DE 10/05/2018. CÓDIGO DE VERIFICAÇÃO:  
11801828223. NIRE: 41207916831.  
SETIM & TITON LTDA

Libertad Bogus  
SECRETÁRIA-GERAL  
CURITIBA, 14/05/2018  
www.empresafacil.pr.gov.br



**TERCEIRA ALTERAÇÃO CONTRATUAL DA SOCIEDADE  
SETIM & TITON LTDA  
CNPJ/MF: nº 20.862.784/0001-74  
NIRE: 412.0791683-1**

Folha: 3 de 5

Nome	(%)	Cotas	Valor R\$
ANTONIO CAETANO SETIM	10.00	8.000	8.000,00
LUCAS SETIM TITON	90.00	72.000	72.000,00
<b>TOTAL</b>	<b>100.00</b>	<b>80.000</b>	<b>80.000,00</b>

**CLÁUSULA SEXTA - RESPONSABILIDADE DOS SÓCIOS:** A responsabilidade de cada sócio é restrita ao valor de suas quotas, mas todos respondem solidariamente pela integralização do capital social, conforme dispõe o art. 1.052 da Lei 10.406/2002.

**CLÁUSULA SÉTIMA - CESSÃO E TRANSFERÊNCIA DE QUOTAS:** As quotas são indivisíveis e não poderão ser cedidas ou transferidas a terceiros sem o consentimento dos outros sócios, a quem fica assegurado, em igualdade de condições e preço, o direito de preferência para a sua aquisição se postas à venda, formalizando, se realizada a cessão delas, a alteração contratual pertinente.

**Parágrafo único:** O sócio que pretenda ceder ou transferir todas ou parte de suas quotas deverá notificar por escrito aos outros sócios, discriminando a quantidade de quotas postas à venda, o preço, forma e prazo de pagamento, para que estes exerçam ou renunciem ao direito de preferência, o que deverão fazer dentro de 30 (trinta) dias, contados do recebimento da notificação ou em prazo maior a critério do sócio alienante. Se todos os sócios manifestarem seu direito de preferência, a cessão das quotas se fará na proporção das quotas que então possuírem. Decorrido esse prazo sem que seja exercido o direito de preferência, as quotas poderão ser livremente transferidas.

**CLÁUSULA OITAVA - ADMINISTRAÇÃO DA SOCIEDADE E USO DO NOME EMPRESARIAL:** A administração da sociedade cabe a LUCAS SETIM TITON, a quem compete praticar todos os atos pertinentes à gestão da sociedade com os poderes e atribuições de representá-la ativa e passivamente, judicial e extrajudicialmente, perante órgãos públicos, instituições financeiras, entidades privadas e terceiros em geral, podendo obrigar a sociedade, abrir, movimentar e encerrar contas bancárias, contratar e demitir pessoal, enfim praticar todos os atos necessários à consecução dos objetivos ou à defesa dos interesses e direitos da sociedade, autorizado o uso do nome empresarial isoladamente.

**§1.º -** É vedado o uso do nome empresarial em atividades estranhas ao interesse social ou assumir obrigações seja em favor de qualquer dos quotistas ou de terceiros, bem como onerar ou alienar bens imóveis da sociedade, sem autorização do outro sócio.

**§2.º -** Faculta-se aos administradores, atuando isoladamente, constituir, em nome da sociedade, procuradores para período determinado, devendo o instrumento de mandato especificar os atos e operações a serem praticados.

**CLÁUSULA NONA - DECLARAÇÃO DE DESIMPEDIMENTO:** O Administrador declara, sob as penas da lei, que não está impedido de exercer a administração da sociedade, por lei especial, ou em virtude de condenação criminal, ou por se encontrar sob os efeitos dela, a pena que vede, ainda que temporariamente, o acesso a cargos públicos; ou por crime falimentar, de prevaricação, peita ou suborno, concussão, peculato, ou contra a economia popular, contra o sistema financeiro nacional, contra normas de defesa da concorrência, contra as relações de consumo, fé pública ou a propriedade.



CERTIFICO O REGISTRO EM 14/05/2018 15:04 SOB Nº 20182250725.  
PROTOCOLO: 182250725 DE 10/05/2018. CÓDIGO DE VERIFICAÇÃO:  
11801828223. NIRE: 41207916831.  
SETIM & TITON LTDA

Libertad Bogus  
SECRETÁRIA-GERAL  
CURITIBA, 14/05/2018  
www.empresafacil.pr.gov.br

A validade deste documento, se impresso, fica sujeito à comprovação de sua autenticidade nos respectivos portais. Informando seus respectivos códigos de verificação



**TERCEIRA ALTERAÇÃO CONTRATUAL DA SOCIEDADE  
SETIM & TITON LTDA  
CNPJ/MF: nº 20.862.784/0001-74  
NIRE: 412.0791683-1**

Folha: 4 de 5

**CLÁUSULA DÉCIMA - RETIRADA PRO-LABORE:** Os sócios poderão, de comum acordo, fixar uma retirada mensal, a título de "pró-labore", observadas as disposições regulamentares pertinentes.

**CLÁUSULA DÉCIMA PRIMEIRA - EXERCÍCIO SOCIAL, DEMONSTRAÇÕES FINANCEIRAS E PARTICIPAÇÃO DOS SÓCIOS NOS RESULTADOS:** Ao término de cada exercício social, em 31 de dezembro, os administradores prestarão contas justificadas de sua administração, procedendo à elaboração do inventário, do balanço patrimonial e demais demonstrações contábeis requeridas pela legislação societária, elaboradas em conformidade com as Normas Brasileiras de Contabilidade, participando todos os sócios dos lucros ou perdas apurados, na mesma proporção das quotas de capital que possuem na sociedade.

**Parágrafo único** - A sociedade poderá levantar balanços ou balancetes patrimoniais em períodos inferiores há um ano, e o lucro apurado nessas demonstrações intermediárias, poderá ser distribuído mensalmente aos sócios, a título de Antecipação de Lucros, proporcionalmente às quotas de capital de cada um. Nesse caso será observada a reposição dos lucros quando a distribuição afetar o capital social, conforme estabelece o art. 1.059 da Lei n.º 10.406/2002.

**CLÁUSULA DÉCIMA SEGUNDA - JULGAMENTO DAS CONTAS:** Nos quatro meses seguintes ao término do exercício social, os sócios deliberarão sobre as contas e designarão administradores quando for o caso.

**Parágrafo único** - Até 30 (trinta) dias antes da data marcada para a reunião, o balanço patrimonial e o de resultado econômico devem ser postos, por escrito, e com a prova do respectivo recebimento, à disposição dos sócios que não exerçam a administração.

**CLÁUSULA DÉCIMA TERCEIRA - FALECIMENTO OU INTERDIÇÃO DE SÓCIO:** Falecendo ou interditado qualquer sócio, a sociedade continuará suas atividades com os herdeiros, sucessores e o incapaz. Não sendo possível ou inexistindo interesse destes ou dos sócios remanescentes, o valor de seus haveres será apurado e liquidado com base na situação patrimonial da sociedade, à data da resolução, verificada em balanço especialmente levantado.

**Parágrafo único** - O mesmo procedimento será adotado em outros casos em que a sociedade se resolva em relação a seu sócio.

**CLÁUSULA DÉCIMA QUARTA - DECLARAÇÃO DE ENQUADRAMENTO DE MICROEMPRESA:** Os sócios declaram que:

- a) sociedade se enquadra na situação de microempresa;
- b) o valor da receita bruta anual da sociedade, não excedeu no exercício anterior o limite fixado no inciso I do art. 3º da Lei Complementar nº.123/2006, observado o disposto no § 2º do mesmo artigo;
- c) a sociedade não se enquadra em qualquer das hipóteses de exclusão relacionadas no § 4º do art. 3º da mesma Lei.



CERTIFICO O REGISTRO EM 14/05/2018 15:04 SOB N° 20182250725.  
PROTOCOLO: 182250725 DE 10/05/2018. CÓDIGO DE VERIFICAÇÃO:  
11801828223. NIRE: 41207916831.  
SETIM & TITON LTDA

Libertad Bogus  
SECRETÁRIA-GERAL  
CURITIBA, 14/05/2018  
www.empresafacil.pr.gov.br



**TERCEIRA ALTERAÇÃO CONTRATUAL DA SOCIEDADE  
SETIM & TITON LTDA  
CNPJ/MF: nº 20.862.784/0001-74  
NIRE: 412.0791683-1**

Folha: 5 de 5

**CLÁUSULA DÉCIMA QUINTA - FORO:** Fica eleito o foro da comarca de Curitiba-PR para o exercício e o cumprimento dos direitos e obrigações resultantes deste contrato, com expressa renúncia a qualquer outro, por mais especial ou privilegiado que seja ou venha ser.

E por estarem assim, justos e contratados, lavram e assinam, a presente, em via única, obrigando-se fielmente por si, seus herdeiros e sucessores legais a cumprí-lo em todos os seus termos.

Curitiba-PR, 08 de maio de 2018.

  
ANTONIO CAETANO SETIM

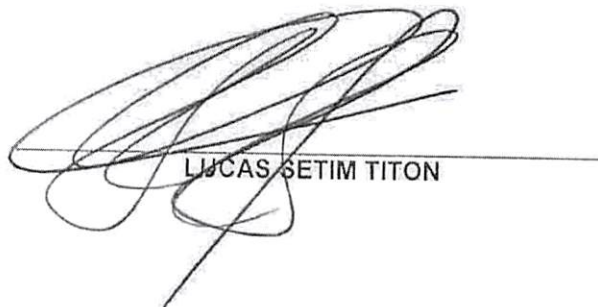
  
LUCAS SETIM TITON



CERTIFICO O REGISTRO EM 14/05/2018 15:04 SOB Nº 20182250725.  
PROTOCOLO: 182250725 DE 10/05/2018. CÓDIGO DE VERIFICAÇÃO:  
11801828223. NIRE: 41207916831.  
SETIM & TITON LTDA

Libertad Bogus  
SECRETÁRIA-GERAL  
CURITIBA, 14/05/2018  
www.empresafacil.pr.gov.br

A validade deste documento, se impresso, fica sujeito à comprovação de sua autenticidade nos respectivos portais.  
Informando seus respectivos códigos de verificação



**SETIM & TITON LTDA**

**PREGÃO PRESENCIAL Nº 018/2021**

**ANEXO IV**

**DECLARAÇÃO DE IDONEIDADE**

**RAZÃO SOCIAL: SETIM & TITON LTDA**

**CNPJ Nº: 20.862.784/0001-74**

**ENDEREÇO: RUA COMENDADOR ROSEIRA, 88 BAIRRO PRADO VELHO CEP- 80.215-210 CURITIBA PR FONE: 041-32967677 MUNICIPIO: CURITIBA EST. PARANÁ**

**Declaramos para os fins de direito, na qualidade de proponente do procedimento licitatório, sob a modalidade de PREGÃO PRESENCIAL Nº 018/2021, instaurado pelo Município de Planalto, que não fomos declarados inidôneos para licitar ou contratar com o Poder Público, em qualquer de suas esferas.**

**Por ser a expressão da verdade, firmamos a presente.**

CURITIBA, PR. 14 DE ABRIL DE 2021

Assinatura do Representante Legal da Empresa

**LEOCIR SALVINI**

**CONSULTOR DE MERCADO GOVERNAMENTAL**

**CPF-025.800.089-93 R.G-4159.736-4 SSP.PR**

**SETIM & TITON LTDA – M.E**

**CNPJ-20.862.784/0001-74 INS.EST. 90.782.589-23**

**INCR.MUNICIPAL: 700.826-2**

**RUA, COMENDADOR RSEIRA, 88**

**CEP-80.215-210 – BAIRRO PRADO VELHO**

**CURITIBA PR – FONE 041-3296-7677**

**CEL-041-98804-0663- 045-98827-1331**

**EMAIL-leocirsalvini@acspneus.com.br**

**20.862.784/0001-74**

**SETIM & TITON LTDA.**

**Rua Comendador Roseira, 88  
Bairro Prado Velho**

**CEP 80215-210 CURITIBA - PR**

Rua Comendador Roseira, 88 - Bairro Bom Retiro - Cep 80215-210 - Fone (41) 3296-7677  
Curitiba-Pr



**SETIM & TITON LTDA**

**PREGÃO PRESENCIAL Nº 018/2021**

**ANEXO VI**

**Declaração de enquadramento em regime de tributação de Micro Empresa**

**RAZÃO SOCIAL: SETIM & TITON LTDA**

**CNPJ Nº: 20.862.784/0001-74**

**ENDEREÇO, RUA COMENDADOR ROSEIRA, 88 BAIRRO PRADO VELHO CEP-80.215-210 CURITIBA PR. FONE: 041-32967677**

**O representante legal da empresa SETIM & TITON LTDA CNPJ-20.862.784/0001-74 ABAIXO ASSINADO na qualidade de Proponente do procedimento licitatório sob a modalidade de PREGÃO PRESENCIAL Nº 018/2021, instaurado pelo Município de Planalto, declara para todos os fins de direito que estamos sob o regime de Microempresa, para efeito do disposto na Lei Complementar 123, de 14 de dezembro de 2006 LC 147/2014.**

**Por ser a expressão da verdade, firmamos a presente.**

CURITIBA, PR. 14 DE ABRIL DE 2021

Assinatura do Representante Legal da Empresa

**LEOCIR SALVINI**

**CONSULTOR DE MERCADO GOVERNAMENTAL**

**CPF-025.800.089-93 R.G-4159.736-4 SSP.PR**

**SETIM & TITON LTDA - M.E**

**CNPJ-20.862.784/0001-74 INS.EST. 90.782.589-23**

**INCR.MUNICIPAL: 700.826-2**

**RUA, COMENDADOR RSEIRA, 88**

**CEP-80.215-210 - BAIRRO PRADO VELHO**

**CURITIBA PR - FONE 041-3296-7677**

**CEL-041-98804-0663- 045-98827-1331**

**EMAIL-leocirsalvini@acspneus.com.br**

**20.862.784/0001-74**

**SETIM & TITON LTDA.**

**Rua Comendador Roseira, 88  
Bairro Prado Velho**

**CEP 80215-210 CURITIBA - PR**



Voltar

Imprimir



## Certificado de Regularidade do FGTS - CRF

**Inscrição:** 13.835.750/0001-25

**Razão Social:** A L STACZEWSKI LTDA E FILHO LTDA ME

**Endereço:** RUA LUIZ G HOLLEN 799 / CENTRO / CAPANEMA / PR / 85760-000

A Caixa Econômica Federal, no uso da atribuição que lhe confere o Art. 7, da Lei 8.036, de 11 de maio de 1990, certifica que, nesta data, a empresa acima identificada encontra-se em situação regular perante o Fundo de Garantia do Tempo de Serviço - FGTS.

O presente Certificado não servirá de prova contra cobrança de quaisquer débitos referentes a contribuições e/ou encargos devidos, decorrentes das obrigações com o FGTS.

**Validade:** 31/03/2021 a 29/04/2021

**Certificação Número:** 2021033102361028672095

Informação obtida em 12/04/2021 10:36:42

A utilização deste Certificado para os fins previstos em Lei esta condicionada a verificação de autenticidade no site da Caixa: [www.caixa.gov.br](http://www.caixa.gov.br)

valde



MINISTÉRIO DA FAZENDA  
Secretaria da Receita Federal do Brasil  
Procuradoria-Geral da Fazenda Nacional

**CERTIDÃO POSITIVA COM EFEITOS DE NEGATIVA DE DÉBITOS RELATIVOS AOS TRIBUTOS  
FEDERAIS E À DÍVIDA ATIVA DA UNIÃO**

Nome: A L STACZEWSKI E FILHO LTDA  
CNPJ: 13.835.750/0001-25

Ressalvado o direito de a Fazenda Nacional cobrar e inscrever quaisquer dívidas de responsabilidade do sujeito passivo acima identificado que vierem a ser apuradas, é certificado que:

1. constam débitos administrados pela Secretaria da Receita Federal do Brasil (RFB) com exigibilidade suspensa nos termos do art. 151 da Lei nº 5.172, de 25 de outubro de 1966 - Código Tributário Nacional (CTN), ou objeto de decisão judicial que determina sua desconsideração para fins de certificação da regularidade fiscal, ou ainda não vencidos; e
2. constam nos sistemas da Procuradoria-Geral da Fazenda Nacional (PGFN) débitos inscritos em Dívida Ativa da União (DAU) com exigibilidade suspensa nos termos do art. 151 do CTN, ou garantidos mediante bens ou direitos, ou com embargos da Fazenda Pública em processos de execução fiscal, ou objeto de decisão judicial que determina sua desconsideração para fins de certificação da regularidade fiscal.

Conforme disposto nos arts. 205 e 206 do CTN, este documento tem os mesmos efeitos da certidão negativa.

Esta certidão é válida para o estabelecimento matriz e suas filiais e, no caso de ente federativo, para todos os órgãos e fundos públicos da administração direta a ele vinculados. Refere-se à situação do sujeito passivo no âmbito da RFB e da PGFN e abrange inclusive as contribuições sociais previstas nas alíneas 'a' a 'd' do parágrafo único do art. 11 da Lei nº 8.212, de 24 de julho de 1991.

A aceitação desta certidão está condicionada à verificação de sua autenticidade na Internet, nos endereços <<http://rfb.gov.br>> ou <<http://www.pgfn.gov.br>>.

Certidão emitida gratuitamente com base na Portaria Conjunta RFB/PGFN nº 1.751, de 2/10/2014. Emitida às 06:52:42 do dia 22/11/2020 <hora e data de Brasília>.

Válida até 21/05/2021.

Código de controle da certidão: **16A0.0344.C626.5658**

Qualquer rasura ou emenda invalidará este documento.



Estado do Paraná  
Secretaria de Estado da Fazenda  
Receita Estadual do Paraná

**Certidão Negativa**  
de Débitos Tributários e de Dívida Ativa Estadual  
Nº 023938559-90

Certidão fornecida para o CNPJ/MF: 13.835.750/0001-25  
Nome: **A L STACZEWSKI E FILHO LTDA**

Ressalvado o direito da Fazenda Pública Estadual inscrever e cobrar débitos ainda não registrados ou que venham a ser apurados, certificamos que, verificando os registros da Secretaria de Estado da Fazenda, constatamos não existir pendências em nome do contribuinte acima identificado, nesta data.

Obs.: Esta Certidão engloba todos os estabelecimentos da empresa e refere-se a débitos de natureza tributária e não tributária, bem como ao descumprimento de obrigações tributárias acessórias.

**Válida até 10/08/2021 - Fornecimento Gratuito**

A autenticidade desta certidão deverá ser confirmada via Internet  
[www.fazenda.pr.gov.br](http://www.fazenda.pr.gov.br)

Walchir





Município de Capanema  
SECRETARIA MUNICIPAL DE FINANÇAS  
DEPARTAMENTO DE TRIBUTAÇÃO

## CERTIDÃO Positiva com efeito de negativa

**IMPORTANTE:**

1. FICA RESSALVADO O DIREITO DA FAZENDA MUNICIPAL COBRAR DÉBITOS CONSTATADOS POSTERIORMENTE MESMO REFERENTE AO PERÍODO COMPREENDIDO NESTA CERTIDÃO.
2. A PRESENTE CERTIDÃO TEM VALIDADE ATÉ 06/06/2021, SEM RASURAS E NO ORIGINAL.

Positiva com efeito de negativa Nº: 1571/2021

**FINALIDADE: VERIFICAÇÃO**

**RAZÃO SOCIAL: A L STACZEWSKI E FILHO LTDA**

**ENDEREÇO: AV BRASIL, 970 - CENTRO CEP: 85760000 Capanema - PR**

**CONTROLE**  
33685

**CNPJ/CPF**  
13.835.750/0001-25

**INSCRIÇÃO ESTADUAL**  
90562359 - 11

**ALVARÁ**  
0112

**CNAE / ATIVIDADES**

Comércio a varejo de pneumáticos e câmaras-de-ar, Serviços de borracharia para veículos automotores, Suporte técnico, manutenção e outros serviços em tecnologia da informação, Comércio varejista especializado de equipamentos e suprimentos de informática, Comércio por atacado de pneumáticos e câmaras-de-ar

Certidão emitida no dia Capanema, 07 de Abril de 2021.  
CÓDIGO DE AUTENTICAÇÃO: 9ZTMH282QEMM24XHXER9

REPÚBLICA FEDERATIVA DO BRASIL  
ESTADO DO PARANÁ  
COMARCA DE CAPANEMA

CARTORIO DO DISTRIBUIDOR E ANEXOS  
AV. PEDRO VIRIATO PARIGOT DE SOUZA Nº 1212 - CENTRO  
CAPANEMA/PR - 85760000

TITULAR  
DIRCE STEVENS FACCIO  
JURAMENTADOS  
VITOR HUGO PAGNO  
MURILO KWIATKOWSKI SBARDELOTTO

### Certidão Negativa

Certifico, a pedido de parte interessada, que revendo os livros e arquivos de distribuição CÍVEL (Cível, Precatória, Precatória Especial, Juizado Especial), Ações: CONCORDATA E FALENCIA, RECUPERAÇÃO JUDICIAL sob minha guarda neste cartório, verifiquei NÃO CONSTAR nenhum registro em andamento contra:

**A L STACZEWSKI E FILHO LTDA**

CNPJ 13.835.750/0001-25, no período compreendido desde 14/07/1989, até a presente data.



CAPANEMA/PR, 09 de Abril de 2021, 14:05:04

  
MURILO KWIATKOWSKI SBARDELOTTO



PODER JUDICIÁRIO  
Juízo de Direito da Comarca de  
Capanema - Estado do Paraná  
Av. Parigot de Souza, 1212  
Cartório do Contador, Distribuidor, Partidor,  
Depositário Público e Avaliador Judicial  
CNPJ 01.259.161/0001-67  
Dirce Stevens Faccio - Titular

Custas = R\$ 48,95  
Página 0001/0001  
Criação da Comarca 29.11.1967

Consolidação: Empresa

Grau: 4

Encerrado em: 31/12/2020

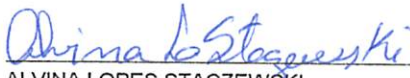

<b>ATIVO</b>		<b>362.693,60</b>
<b>CIRCULANTE</b>		<b>347.203,60</b>
DISPONIBILIDADES		266.785,69
CAIXA		266.785,69
ESTOQUES		80.417,91
ESTOQUE DE MERCADORIAS PARA REVENDA		80.417,91
<b>ATIVO NÃO CIRCULANTE</b>		<b>15.490,00</b>
IMOBILIZADO		15.490,00
BENS TANGÍVEIS PRÓPRIOS		15.490,00
<b>TOTAL DO ATIVO</b>	<b>362.693,60</b>	
<b>PASSIVO</b>		<b>362.693,60</b>
<b>CIRCULANTE</b>		<b>34.660,64</b>
OBRIGAÇÕES TRABALHISTAS		668,64
ENCARGOS SOCIAIS A PAGAR		668,64
OBRIGAÇÕES TRIBUTÁRIAS		16.230,11
IMPOSTOS E CONTRIBUIÇÕES SOBRE RECEITAS		16.230,11
PARCELAMENTOS		17.761,89
PARCELAMENTOS TRIBUTÁRIOS		17.761,89
<b>PATRIMÔNIO LÍQUIDO</b>		<b>328.032,96</b>
CAPITAL SOCIAL		50.000,00
CAPITAL SOCIAL INTEGRALIZADO		50.000,00
LUCROS OU PREJUÍZOS ACUMULADOS		278.032,96
LUCRO/PREJUÍZO ACUMULADO		278.032,96
<b>TOTAL DO PASSIVO</b>	<b>362.693,60</b>	

Reconhecemos a exatidão do presente Balanço Patrimonial com base nas informações e na documentação apresentada, encerrado em 31/12/2020, somando tanto no Ativo como no Passivo, a importância de R\$ 362.693,60 (trezentos e sessenta e dois mil, seiscentos e noventa e três reais e sessenta centavos).

  
ALVINA LOPES STACZEWSKI  
SÓCIA ADMINISTRADORA  
CPF 368.890.919-49

  
ELDO BLUME  
CRC 01736901

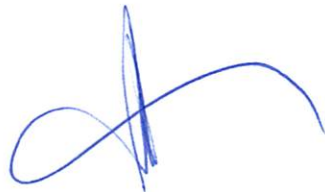









CNPJ: 13.835.750/0001-25  
Consolidação: Empresa

Grau: 5

Período: 01/2020 a 12/2020

<b>RECEITA OPERACIONAL BRUTA</b>	<b>650.956,51</b>
RECEITA BRUTA	650.956,51
RECEITA DE VENDA DE MERCADORIAS E PRODUTOS	383.138,02
VENDA DE MERCADORIAS	383.138,02
RECEITA DE SERVIÇO	267.818,49
SERVIÇOS PRESTADOS	267.818,49
<b>DEDUÇÕES DA RECEITA BRUTA</b>	<b>39.022,39</b>
DEDUÇÕES DA RECEITA BRUTA	39.022,39
TRIBUTOS SOBRE VENDAS	39.022,39
SIMPLES NACIONAL	39.022,39
<b>RECEITA LÍQUIDA</b>	<b>611.934,12</b>
<b>CUSTOS</b>	<b>228.463,91</b>
CUSTO DAS MERCADORIAS VENDIDAS	196.610,22
CUSTO DAS MERCADORIAS VENDIDAS	277.028,13
COMPRA DE MERCADORIAS PARA REVENDA	119.313,94
ESTOQUE NO INICIO DO EXERCICIO	157.714,19
ESTOQUE NO FINAL DO EXERCICIO	-80.417,91
CUSTO DOS SERVIÇOS PRESTADOS	31.853,69
MATERIAIS E SERVIÇOS DIRETOS	31.853,69
MATERIAIS APLICADOS NOS SERVIÇOS	31.853,69
<b>LUCRO BRUTO</b>	<b>383.470,21</b>
<b>DESPESAS OPERACIONAIS</b>	<b>35.995,42</b>
DESPESAS OPERACIONAIS	35.995,42
DESPESAS COMERCIAIS	25.987,75
DESPESAS COM PESSOAL	25.987,75
SALÁRIOS E ORDENADOS	21.687,74
13º SALÁRIO	2.375,00
FGTS	1.925,01
DESPESAS ADMINISTRATIVAS	10.007,67
DESPESAS GERAIS	10.007,67
ENERGIA ELÉTRICA	5.730,20
TELEFONE E INTERNET	2.929,17
DESPEGA C/FRETES E SEGUROS	713,90
MENSALIDADES E SERVIÇOS	634,40
<b>RESULTADO ANTES DAS OPERAÇÕES FINANCEIRAS</b>	<b>347.474,79</b>
DESPESAS FINANCEIRAS	305,12
DESPESAS FINANCEIRAS	305,12
JUROS PAGOS	305,12
<b>RESULTADO ANTES DAS PROVISÕES TRIBUTÁRIAS</b>	<b>347.169,67</b>
<b>LUCRO LÍQUIDO DO EXERCÍCIO</b>	<b>347.169,67</b>

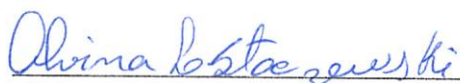
  
ALVINA LOPES STACZEWSKI  
SÓCIA ADMINISTRADORA  
CPF 368.890.919-49

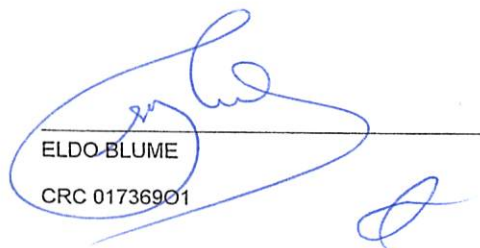
  
ELDO-BLUME  
CRC 01736901

CNPJ: 13.835.750/0001-25

Consolidação: Empresa

Método: Indireto

Período: 01/2020 a 12/2020

Conta	Descrição	Valor
1	OPERACIONAIS	455.458,65
1.001	Lucro/Prejuízo líquido do exercício	347.169,67
1.005	DEPRECIACÃO	0,00
1.010	CLIENTES	0,00
1.011	RECEBIMENTO DE JUROS	0,00
1.012	CREDITOS TRIBUTÁRIOS	0,00
1.015	ESTOQUES	77.296,28
1.016	OUTROS ATIVOS	0,00
1.020	FORNECEDORES	0,00
1.021	PAGAMENTO DE IMPOSTOS	13.230,81
1.022	PAGAMENTO DE SALÁRIOS	0,00
1.023	PAGAMENTO DE JUROS	0,00
1.024	PAGAMENTO DESPESAS ADMINISTRATIVAS	0,00
1.025	OUTROS PASSIVOS	17.761,89
2	INVESTIMENTO	0,00
2.001	ATIVO IMOBILIZADO	0,00
2.005	INVESTIMENTOS	0,00
3	FINANCIAMENTO	0,00
3.001	EMPRÉSTIMOS E FINANCIAMENTOS	0,00
3.002	AUMENTO DE CAPITAL	0,00
3.003	DISTRIBUIÇÃO DE LUCROS	0,00
3.005	INTEGRALIZAÇÕES DE CAPITAL	0,00
Aumento/Redução de Caixa e Equivalentes de Caixa		455.458,65
Caixa e Equivalentes de Caixa		
No início do Período		111.327,04
No final do Período		266.785,69
Variação		155.458,65

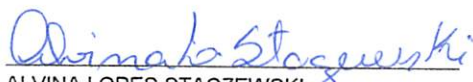

ALVINA LOPES STACZEWSKI  
SÓCIA ADMINISTRADORA  
CPF 368.890.919-49

  
ELDO BLUME

CRC 01736901

CNPJ: 13.835.760/0001-26

	Capital social	Capital a integralizar	Ágio na emissão de ações	Subvenções para investimentos	Ações em tesouraria	Reserva legal	Reserva estatutária	Reserva para contingência	Reserva de lucros a realizar	RESERVA CORREÇÃO DO CAPITAL	AJUSTE DE AVALIAÇÃO	Lucros ou prejuízos acumulados	DISTRIBUIÇÃO DE LUCRO	Total do Patrimônio Líquido
Saldos Iniciais	50.000,00	0,00	0,00	0,00	0,00	0,00	0,00	0,00	0,00	0,00	0,00	230.863,29	0,00	280.863,29
Resultado do Exercício	0,00	0,00	0,00	0,00	0,00	0,00	0,00	0,00	0,00	0,00	0,00	347.169,67	0,00	347.169,67
Distribuição de Lucro	0,00	0,00	0,00	0,00	0,00	0,00	0,00	0,00	0,00	0,00	0,00	-300.000,00	0,00	-300.000,00
Transações de Capital com os Sócios	0,00	0,00	0,00	0,00	0,00	0,00	0,00	0,00	0,00	0,00	0,00	47.169,67	0,00	47.169,67
Outras Transações de Capital	0,00	0,00	0,00	0,00	0,00	0,00	0,00	0,00	0,00	0,00	0,00	0,00	0,00	0,00
Outros Resultados Abrangentes	0,00	0,00	0,00	0,00	0,00	0,00	0,00	0,00	0,00	0,00	0,00	0,00	0,00	0,00
Saldos Finais	50.000,00	0,00	0,00	0,00	0,00	0,00	0,00	0,00	0,00	0,00	0,00	278.032,96	0,00	328.032,96

*Alvina L. Staczevski*

ALVINA LOPES STACZEWSKI  
SÓCIA ADMINISTRADORA  
CPF 368.890.919-49

*ELDO BLUME*  
ELDO BLUME  
CRC 01736901

*X*

*[Handwritten signature]*

*[Handwritten signature]*

*[Handwritten signature]*

*[Handwritten signature]*

343



Estabelecimento: 01 - A L STACZEWSKI E FILHO LTDA - 13.835.750/0001-25

**Notas Explicativas Gerais**

**0001 - NOTAS EXPLICATIVAS ÀS DEMONSTRAÇÕES CONTÁBEIS EM 31 DE DEZEMBRO DE 2020**

1) CONTEXTO OPERACIONAL

A EMPRESA A L STACZEWSKI E FILHO LTDA - EPP É UMA SOCIEDADE EMPRESÁRIA LIMITADA, COM SEDE E FORO NA CIDADE DE CAPANEMA/PR, TENDO COMO OBJETO SOCIAL CNAE: 45.30-7/05 COMÉRCIO A VAREJO DE PNEUMÁTICOS E CÂMARAS DE AR, CNAE: SERVIÇO DE BORRACHARIA PARA VEÍCULOS AUTOMOTORES, CNAE: 47.51-2/01 COMÉRCIO VAREJISTA ESPECIALIZADO DE EQUIPAMENTOS E SUPRIMENTOS DE INFORMÁTICA, CNAE: 62.09-1/00 SUPORTE TÉCNICO, MANUTENÇÃO E OUTROS SERVIÇOS EM TECNOLOGIA DA INFORMAÇÃO, COM INÍCIO DE ATIVIDADES EM 20/06/2011.

2) APRESENTAÇÃO DAS DEMONSTRAÇÕES CONTÁBEIS

AS DEMONSTRAÇÕES CONTÁBEIS FORAM ELABORADAS EM CONSONÂNCIA COM OS DITAMES DO ITG 1000, ALÉM DOS PRINCÍPIOS FUNDAMENTAIS DE CONTABILIDADE E DEMAIS PRÁTICAS EMANADAS DA LEGISLAÇÃO SOCIETÁRIA BRASILEIRA.

3) PRINCIPAIS PRÁTICAS CONTÁBEIS

3.1) APLICAÇÕES FINANCEIRAS

A EMPRESA NÃO PARTICIPA EM APLICAÇÕES FINANCEIRAS;

3.2) DIREITOS E OBRIGAÇÕES

ESTÃO DEMONSTRADOS PELOS VALORES HISTÓRICOS, ACRESCIDOS DAS CORRESPONDENTES VARIAÇÕES MONETÁRIAS E ENCARGOS FINANCEIROS, OBSERVANDO O REGIME DE COMPETÊNCIA;

3.3) IMOBILIZADO

DEMONSTRADO PELO CUSTO DE AQUISIÇÃO, DEDUZIDO DA DEPRECIACÃO ACUMULADA CALCULADA PELO MÉTODO LINEAR.

MAQUINAS, APARELHOS E EQUIPAMENTOS R\$ 15.490,00.

4) AJUSTE DE AVALIAÇÃO PATRIMONIAL

A EMPRESA NUNCA EFETUOU AJUSTE DE AVALIAÇÃO PATRIMONIAL.

3.5) INVESTIMENTOS EM EMPRESAS COLIGADAS E CONTROLADAS

A EMPRESA NÃO PARTICIPA DO CAPITAL SOCIAL DE OUTRAS SOCIEDADES.

3.6) IMPOSTOS FEDERAIS

A EMPRESA ESTÁ NO REGIME DO SIMPLES NACIONAL E CONTABILIZA OS ENCARGOS TRIBUTÁRIOS PELO REGIME DE COMPETÊNCIA.

4) EMPRÉSTIMOS E FINANCIAMENTOS

A EMPRESA CONTA COM UM PASSIVO, SEM EMPRÉSTIMOS E FINANCIAMENTOS.

5) RESPONSABILIDADES E CONTINGÊNCIAS

NÃO HÁ PASSIVO CONTINGENTE REGISTRADO CONTABILMENTE, TENDO EM VISTA QUE OS ADMINISTRADORES DA EMPRESA, ESCUDADOS EM OPINIÃO DE SEUS CONSULTORES E ADVOGADOS, NÃO APONTAM CONTINGÊNCIAS DE QUAISQUER NATUREZAS.

6) CAPITAL SOCIAL

O CAPITAL SOCIAL É DE R\$ 50.000,00 (CINQUENTA MIL REAIS), DIVIDIDO EM 50.000 (CINQUENTA MIL) QUOTAS DE R\$ 1,00 (UM REAL) TOTALMENTE INTEGRALIZADO, APRESENTANDO A SEGUINTE COMPOSIÇÃO:

NOME DO SÓCIO - PARTICIPAÇÃO PERCENTUAL

-ALVINA LOPES STACZEWSKI -50%

-DOUGLAS ALEXANDRE STACZEWSKI -50%

7) PROPRIEDADE PARA INVESTIMENTO

A EMPRESA NÃO CONTA COM PROPRIEDADES PARA INVESTIMENTOS.

8) EVENTOS SUBSEQUENTES

A ADMINISTRADORA DECLARA A INEXISTÊNCIA DE FATOS OCORRIDOS SUBSEQUENTEMENTE À DATA DE ENCERRAMENTO DO EXERCÍCIO QUE VENHAM A TER EFEITO RELEVANTE SOBRE A SITUAÇÃO PATRIMONIAL OU FINANCEIRA DA EMPRESA OU QUE POSSAM PROVOCAR EFEITOS SOBRE SEUS RESULTADOS FUTUROS.

CAPANEMA, 31 DE DEZEMBRO DE 2020.

*Alvina Lopes Staczevski*

ALVINA LOPES STACZEWSKI  
SÓCIA ADMINISTRADORA  
CPF 368.890.919-49

*[Handwritten signature]*

---

ELDO BLUME  
CRC 01736901

*[Handwritten scribbles and signatures]*

*valebo*



PODER JUDICIÁRIO  
JUSTIÇA DO TRABALHO

### CERTIDÃO NEGATIVA DE DÉBITOS TRABALHISTAS

Nome: A L STACZEWSKI E FILHO LTDA (MATRIZ E FILIAIS)

CNPJ: 13.835.750/0001-25

Certidão nº: 12326894/2021

Expedição: 12/04/2021, às 14:23:24

Validade: 08/10/2021 - 180 (cento e oitenta) dias, contados da data de sua expedição.

Certifica-se que **A L STACZEWSKI E FILHO LTDA (MATRIZ E FILIAIS)**, inscrito(a) no CNPJ sob o nº **13.835.750/0001-25**, **NÃO CONSTA** do Banco Nacional de Devedores Trabalhistas.

Certidão emitida com base no art. 642-A da Consolidação das Leis do Trabalho, acrescentado pela Lei nº 12.440, de 7 de julho de 2011, e na Resolução Administrativa nº 1470/2011 do Tribunal Superior do Trabalho, de 24 de agosto de 2011.

Os dados constantes desta Certidão são de responsabilidade dos Tribunais do Trabalho e estão atualizados até 2 (dois) dias anteriores à data da sua expedição.

No caso de pessoa jurídica, a Certidão atesta a empresa em relação a todos os seus estabelecimentos, agências ou filiais.

A aceitação desta certidão condiciona-se à verificação de sua autenticidade no portal do Tribunal Superior do Trabalho na Internet (<http://www.tst.jus.br>).

Certidão emitida gratuitamente.

#### INFORMAÇÃO IMPORTANTE

Do Banco Nacional de Devedores Trabalhistas constam os dados necessários à identificação das pessoas naturais e jurídicas inadimplentes perante a Justiça do Trabalho quanto às obrigações estabelecidas em sentença condenatória transitada em julgado ou em acordos judiciais trabalhistas, inclusive no concernente aos recolhimentos previdenciários, a honorários, a custas, a emolumentos ou a recolhimentos determinados em lei; ou decorrentes de execução de acordos firmados perante o Ministério Público do Trabalho ou Comissão de Conciliação Prévia.





Ministério do Meio Ambiente  
Instituto Brasileiro do Meio Ambiente e dos Recursos Naturais Renováveis  
CADASTRO TÉCNICO FEDERAL  
CERTIFICADO DE REGULARIDADE - CR



<b>Registro n.º</b>	<b>Data da consulta:</b>	<b>CR emitido em:</b>	<b>CR válido até:</b>
216410	24/02/2021	24/02/2021	24/05/2021

**Dados básicos:**

CNPJ : 61.077.079/0001-43  
Razão Social : MAGGION INDUSTRIAS DE PNEUS E MAQUINAS LTDA  
Nome fantasia : MAGGION  
Data de abertura : 26/10/1957

**Endereço:**

logradouro: RUA JOSÉ CAMPANELLA  
N.º: 501 Complemento: ATUAL 467  
Bairro: MACEDO Município: GUARULHOS  
CEP: 07112-100 UF: SP

**Cadastro Técnico Federal de Atividades Potencialmente Poluidoras  
e Utilizadoras de Recursos Ambientais – CTF/APP**

<b>Código</b>	<b>Descrição</b>
9-6	Fabricação de pneumáticos

Conforme dados disponíveis na presente data, CERTIFICA-SE que a pessoa jurídica está em conformidade com as obrigações cadastrais e de prestação de informações ambientais sobre as atividades desenvolvidas sob controle e fiscalização do Ibama, por meio do CTF/APP.

O Certificado de Regularidade emitido pelo CTF/APP não desobriga a pessoa inscrita de obter licenças, autorizações, permissões, concessões, alvarás e demais documentos exigíveis por instituições federais, estaduais, distritais ou municipais para o exercício de suas atividades

O Certificado de Regularidade emitido pelo CTF/APP não habilita o transporte e produtos e subprodutos florestais e faunísticos.

<b>Chave de autenticação</b>	2TAGYR7S6Y9TRVNY
------------------------------	------------------

*Handwritten signatures and marks in blue ink:*  
- A large stylized signature on the left.  
- A signature in the center, possibly reading "Valeri".  
- A circular stamp or signature on the right.  
- A scribble at the bottom right.  
- The number "347" written at the bottom right corner.



Ministério do Meio Ambiente  
Instituto Brasileiro do Meio Ambiente e dos Recursos Naturais Renováveis  
CADASTRO TÉCNICO FEDERAL  
CERTIFICADO DE REGULARIDADE - CR



<b>Registro n.º</b>	<b>Data da consulta:</b>	<b>CR emitido em:</b>	<b>CR válido até:</b>
232249	25/03/2021	25/03/2021	25/06/2021

**Dados básicos:**

CNPJ : 03.400.570/0001-67  
Razão Social : PNEUS LE FORT DO BRASIL LTDA.  
Nome fantasia : PNEUS LE FORT DO BRASIL LTDA.  
Data de abertura : 14/08/1999

**Endereço:**

logradouro: RODOVIA BR 277 KM 590 NR. 9152  
N.º: 9152 Complemento:  
Bairro: PARQUE SAO PAULO Município: CASCAVEL  
CEP: 85818-560 UF: PR

**Cadastro Técnico Federal de Atividades Potencialmente Poluidoras  
e Utilizadoras de Recursos Ambientais – CTF/APP**

<b>Código</b>	<b>Descrição</b>
21-45	Importação de pneus e similares - Resolução CONAMA nº 416/2009

Conforme dados disponíveis na presente data, CERTIFICA-SE que a pessoa jurídica está em conformidade com as obrigações cadastrais e de prestação de informações ambientais sobre as atividades desenvolvidas sob controle e fiscalização do Ibama, por meio do CTF/APP.

O Certificado de Regularidade emitido pelo CTF/APP não desobriga a pessoa inscrita de obter licenças, autorizações, permissões, concessões, alvarás e demais documentos exigíveis por instituições federais, estaduais, distritais ou municipais para o exercício de suas atividades

O Certificado de Regularidade emitido pelo CTF/APP não habilita o transporte e produtos e subprodutos florestais e faunísticos.

<b>Chave de autenticação</b>	MQJJ2KBC6XMJDTSL
------------------------------	------------------

*(Handwritten signatures and initials in blue ink)*



Ministério do Meio Ambiente  
Instituto Brasileiro do Meio Ambiente e dos Recursos Naturais Renováveis



CADASTRO TÉCNICO FEDERAL  
CONSULTA PÚBLICA A CERTIFICADO DE REGULARIDADE - CR

Registro n.º: 19884      Data da consulta: 13/04/2021      CR emitido em: 26/03/2021      CR válido até: 26/06/2021

Dados básicos

CNPJ: 60.500.246/0016-30  
Razão social: GOODYEAR DO BRASIL PRODUTOS DE BORRACHA LTDA  
Nome fantasia: GOODYEAR  
Data de abertura: 08/02/1973

Endereço

Logradouro: AV AFFONSO PANSAN      Complemento: KM 128  
N.º: 3415      Município: AMERICANA  
Bairro: ANHANGUERA KM 128      UF: SP  
CEP: 13473-620

Cadastro Técnico Federal de Atividades Potencialmente Poluidoras e Utilizadoras de Recursos Ambientais – CTF/APP

Categoria	Detalhe
21 - Atividades não relacionadas no Anexo VIII da Lei nº 6.938/1981	45 - Importação de pneus e similares - Resolução CONAMA nº 416/2009
21 - Atividades não relacionadas no Anexo VIII da Lei nº 6.938/1981	43 - Importação de veículos automotores para uso próprio - Lei nº 8.723/1993
21 - Atividades não relacionadas no Anexo VIII da Lei nº 6.938/1981	3 - Utilização de substâncias controladas - Protocolo de Montreal
9 - Indústria de Borracha	2 - Fabricação de câmara de ar, fabricação e condicionamento de pneumáticos
9 - Indústria de Borracha	6 - Fabricação de pneumáticos

Conforme dados disponíveis na presente data, a pessoa jurídica acima possui Certificado de Regularidade em conformidade com as obrigações cadastrais e de prestação de informações ambientais sobre as atividades desenvolvidas sob controle e fiscalização do Ibama, por meio do CTF/APP.

O certificado de regularidade emitido pelo CTF/APP não desobriga a pessoa inscrita de obter licenças, autorizações, permissões, concessões, alvarás e demais documentos exigíveis por instituições federais, estaduais, distritais ou municipais para o exercício de suas atividades.

O Certificado de Regularidade do CTF/APP não habilita o transporte e produtos e subprodutos florestais e faunísticos.

Fechar

*(Handwritten signatures and scribbles in blue ink)*





Ministério do Meio Ambiente  
 Instituto Brasileiro do Meio Ambiente e dos Recursos Naturais Renováveis  
 CADASTRO TÉCNICO FEDERAL  
 CERTIFICADO DE REGULARIDADE - CR



<b>Registro n.º</b>	<b>Data da consulta:</b>	<b>CR emitido em:</b>	<b>CR válido até:</b>
273624	16/03/2021	16/03/2021	16/06/2021

**Dados básicos:**

CNPJ : 04.140.399/0001-67  
 Razão Social : AUTOAMERICA IMPORTAÇÃO, EXPORTAÇÃO, IND. E COM DE PRODUTOS AUTOMOTIVOS E PNEUMÁTICOS  
 Nome fantasia : AUTOAMERICA IMP. E EXP. LTDA  
 Data de abertura : 03/09/2003

**Endereço:**

logradouro: RUA SHIRLEI BOEIRA SOUTO  
 N.º: 376 Complemento:  
 Bairro: CENTRO INDUSTRIAL MAUÁ Município: COLOMBO  
 CEP: 83413-740 UF: PR

**Cadastro Técnico Federal de Atividades Potencialmente Poluidoras  
 e Utilizadoras de Recursos Ambientais – CTF/APP**

Código	Descrição
21-45	Importação de pneus e similares - Resolução CONAMA nº 416/2009

Conforme dados disponíveis na presente data, CERTIFICA-SE que a pessoa jurídica está em conformidade com as obrigações cadastrais e de prestação de informações ambientais sobre as atividades desenvolvidas sob controle e fiscalização do Ibama, por meio do CTF/APP.

O Certificado de Regularidade emitido pelo CTF/APP não desobriga a pessoa inscrita de obter licenças, autorizações, permissões, concessões, alvarás e demais documentos exigíveis por instituições federais, estaduais, distritais ou municipais para o exercício de suas atividades

O Certificado de Regularidade emitido pelo CTF/APP não habilita o transporte e produtos e subprodutos florestais e faunísticos.

**Chave de autenticação**

F147VKUJ96FS553F

valdeir



Ministério do Meio Ambiente  
Instituto Brasileiro do Meio Ambiente e dos Recursos Naturais Renováveis  
CADASTRO TÉCNICO FEDERAL  
CERTIFICADO DE REGULARIDADE - CR



<b>Registro n.º</b>	<b>Data da consulta:</b>	<b>CR emitido em:</b>	<b>CR válido até:</b>
6080172	09/02/2021	09/02/2021	09/05/2021

**Dados básicos:**

CNPJ : 13.773.997/0001-64  
Razão Social : YARO COMERCIO E IMPORTACAO LTDA  
Nome fantasia : YARO COMERCIO E IMPORTACAO LTDA  
Data de abertura : 25/05/2011

**Endereço:**

logradouro: AV MARINGA  
N.º: 1354 Complemento: BARRACAO D1 E D2  
Bairro: EMILIANO PERNETA Município: PINHAIS  
CEP: 83324-442 UF: PR

**Cadastro Técnico Federal de Atividades Potencialmente Poluidoras  
e Utilizadoras de Recursos Ambientais – CTF/APP**

<b>Código</b>	<b>Descrição</b>
21-45	Importação de pneus e similares - Resolução CONAMA nº 416/2009

Conforme dados disponíveis na presente data, CERTIFICA-SE que a pessoa jurídica está em conformidade com as obrigações cadastrais e de prestação de informações ambientais sobre as atividades desenvolvidas sob controle e fiscalização do Ibama, por meio do CTF/APP.

O Certificado de Regularidade emitido pelo CTF/APP não desobriga a pessoa inscrita de obter licenças, autorizações, permissões, concessões, alvarás e demais documentos exigíveis por instituições federais, estaduais, distritais ou municipais para o exercício de suas atividades

O Certificado de Regularidade emitido pelo CTF/APP não habilita o transporte e produtos e subprodutos florestais e faunísticos.

<b>Chave de autenticação</b>	55YTL49U2PJNDPJ
------------------------------	-----------------



Ministério do Meio Ambiente  
Instituto Brasileiro do Meio Ambiente e dos Recursos Naturais Renováveis  
CADASTRO TÉCNICO FEDERAL  
CERTIFICADO DE REGULARIDADE - CR



<b>Registro n.º</b>	<b>Data da consulta:</b>	<b>CR emitido em:</b>	<b>CR válido até:</b>
73514	15/03/2021	15/03/2021	15/06/2021

**Dados básicos:**

CNPJ : 59.179.838/0002-18  
Razão Social : PIRELLI PNEUS S/A  
Nome fantasia : PIRELLI PNEUS  
Data de abertura : 02/01/1970

**Endereço:**

logradouro: AV. JOHN BOYD DUNLOP  
N.º: 6800 Complemento:  
Bairro: CAMPO GRANDE Município: CAMPINAS  
CEP: 13059-740 UF: SP

**Cadastro Técnico Federal de Atividades Potencialmente Poluidoras  
e Utilizadoras de Recursos Ambientais – CTF/APP**

Código	Descrição
21-45	Importação de pneus e similares - Resolução CONAMA nº 416/2009
21-43	Importação de veículos automotores para uso próprio - Lei nº 8.723/1993
21-27	Porte e uso de motosserra - Lei nº 12.651/2010: art. 69, § 1º
9-5	Fabricação de câmara de ar
9-6	Fabricação de pneumáticos
9-7	Recondicionamento de pneumáticos

Conforme dados disponíveis na presente data, CERTIFICA-SE que a pessoa jurídica está em conformidade com as obrigações cadastrais e de prestação de informações ambientais sobre as atividades desenvolvidas sob controle e fiscalização do Ibama, por meio do CTF/APP.

O Certificado de Regularidade emitido pelo CTF/APP não desobriga a pessoa inscrita de obter licenças, autorizações, permissões, concessões, alvarás e demais documentos exigíveis por instituições federais, estaduais, distritais ou municipais para o exercício de suas atividades

O Certificado de Regularidade emitido pelo CTF/APP não habilita o transporte e produtos e subprodutos florestais e faunísticos.

<b>Chave de autenticação</b>	HWQUE176TJWILZIS
------------------------------	------------------

  
valdi





# Município de Capanema - PR

## ATESTADO DE CAPACIDADE TÉCNICA

Atesto, para os devidos fins de comprovação de capacidade técnica, que a empresa A L STACZEWSKI E FILHO LTDA, sediada na AV BRASIL, 970 - CEP: 85760000 - BAIRRO: CENTRO, na cidade de Capanema/PR, inscrita no CNPJ sob o nº 13.835.750/0001-25, executou serviços para o MUNICIPIO DE CAPANEMA/PR, CNPJ 75.792.760/0001-60, através do Pregão Presencial 84/2019 conforme Ata de Registro de Preços nº. 445/2019 sob objeto de AQUISIÇÃO DE PNEUS, CÂMARAS, BICOS E PROTETORES PARA CAMINHÕES, MÁQUINAS PESADAS E VEÍCULOS LEVES DO MUNICÍPIO DE CAPANEMA PR, com vigência de 20/09/2019 a 19/09/2020.

Atestamos que tais serviços foram executados satisfatoriamente e de acordo com qualidade, prazos e especificações técnicas exigidas, não existindo em nossos registros, até a presente data, fatos que desabonem sua conduta e responsabilidade com as obrigações assumidas.

Capanema, PR, 12 de abril de 2021.

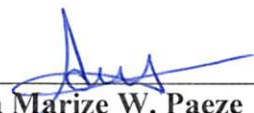
  
\_\_\_\_\_  
**Andréa Marize W. Paeze**  
Secretaria de Administração  
Dec. 6.890/2021

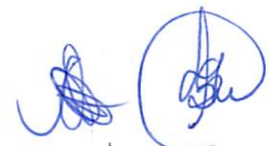



# MUNICÍPIO DE PLANALTO

CNPJ: 76.460.526/0001-16

Fone: (46) 3555-8100 - Fax: (46) 3555-8101

E-mail: [planalto@planalto.pr.gov.br](mailto:planalto@planalto.pr.gov.br)

Praça São Francisco de Assis, 1583  
85750-000 PLANALTO - PARANÁ

## ATESTADO DE CAPACIDADE TÉCNICA

Para que produzam os efeitos desejados, após verificar em nossos atos e contratos, atestamos que a empresa A.L. STACZEWSKI E FILHO LTDA, inscrita no CNPJ sob nº 13.835.750/0001-25, com sede na Rua Luiz Geraldo Hollen, nº 799, Centro, Município de Capanema, Estado do Paraná, cumpriu com as obrigações referentes ao fornecimento dos seguintes objetos, sendo que até a presente data não foram registrados nenhum fato impeditivo que desabone sua conduta:

PREGÃO PRESENCIAL Nº 037/2019			
Descrição do produto/serviço	Marca do produto	Unidade de medida	Quantidade
Câmara de ar, nova, 7.50-16	LEFORT	UN	20
Câmara de ar, nova, 900-20	LEFORT	UN	40
Câmara de ar, nova, 1000-20	LEFORT	UN	80
Câmara de ar, nova, 12,5/80-18	LEFORT	UN	20
Câmara de ar, nova, 900-16	LEFORT	UN	10
Câmara de ar, nova, Km24	LEFORT	UN	60
Protetor de roda, novo, aro 16 radial	BRCARRETEIRO	UN	10
Protetor de roda, novo, aro 20 conv.	BRCARRETEIRO	UN	40
Protetor de roda, novo, aro 24 conv.	BRCARRETEIRO	UN	60
Pneu novo, convencional, 17.5 – 25, aplicação mínima G2/L2 mínimo de 16 lonas, capacidade de carga mínima de 7000 Kg, (pneu novo, não remanufaturado, não recauchutado e não remoldado).	MALHOTRA	UN	14
Pneu novo, convencional, 7.50 – 16, liso, mínimo 10 lonas certificado / aprovado pelo Inmetro (Instituto Nacional de Metrologia, Normalização e Qualidade Industrial), referência - Goodyear Papaléguas G8, Pirelli CT 65, Firestone T-494, (pneu novo, não remanufaturado, não recauchutado e não remoldado).	MAGGION	UN	12
Pneu novo, convencional, 1000 – 20, liso, mínimo 16 lonas certificado / aprovado pelo Inmetro (Instituto Nacional de Metrologia, Normalização e Qualidade Industrial). referência - Pirelli CT65	MAGGION	UN	12

*J. Valeri*

*Valeri*

*[Handwritten signature]*

*30m*

*[Handwritten signature]*

*354*





# MUNICÍPIO DE PLANALTO

CNPJ: 76.460.526/0001-16

Fone: (46) 3555-8100 - Fax: (46) 3555-8101

E-mail: [planalto@planalto.pr.gov.br](mailto:planalto@planalto.pr.gov.br)

Praça São Francisco de Assis, 1583  
85750-000 PLANALTO - PARANÁ

.Firestone BFT595 ou Goodyear G8. (pneu novo, não remanufaturado, não recauchutado e não remoldado).			
Pneu novo, radial uso rodoviário, 215/75R17,5, liso certificado / aprovado pelo Inmetro (Instituto Nacional de Metrologia, Normalização e Qualidade Industrial), índice de carga/ velocidade mínimo 124L, referência - Firestone FS557, Goodyear Regional RHS ou Pirelli FR85 (pneu novo, não remanufaturado, não recauchutado e não remoldado).	SAILUN	UN	48
Pneu novo, radial uso rodoviário, 175/70R13 certificado / aprovado pelo Inmetro (Instituto Nacional de Metrologia, Normalização e Qualidade Industrial), Selo do Inmetro (selo de identificação da conformidade aposto durante a vulcanização do pneu), Etiqueta Nacional de Conservação de Energia - ENCE a ser aposta de forma adesiva (portaria INMETRO N°544/ 2012) conforme critérios de aceitação das normas ISO 28580, ISO 23671, ISO 15222 e ISO 10844 com os seguintes níveis de desempenho: Eficiência de consumo associada à resistência ao rolamento do pneu: A ou B, Segurança associada a aderência do pneu em piso molhado: A ou B, Nível de ruído associado ao nível de ruído externo: A ou B, Índice de carga/velocidade mínimo 82T, Referência Goodyear Assurance, Michelin Energy ou Pirelli Cinturato P1, (Pneu novo, não remanufaturado, não recauchutado e não remoldado).	TORNEL	UN	80
Pneu novo, radial uso rodoviário, 225/75R16 certificado / aprovado pelo Inmetro (Instituto Nacional de Metrologia, Normalização e Qualidade Industrial), Selo do Inmetro (selo de identificação conformidade aposto durante a vulcanização do pneu), Etiqueta Nacional de Conservação de Energia - ENCE a ser aposta de forma adesiva (portaria INMETRO N°544/ 2012) conforme critérios de aceitação das	HIFLY	UN	14

30N

2

355





# MUNICÍPIO DE PLANALTO

CNPJ: 76.460.526/0001-16

Fone: (46) 3555-8100 - Fax: (46) 3555-8101

E-mail: [planalto@planalto.pr.gov.br](mailto:planalto@planalto.pr.gov.br)

Praça São Francisco de Assis, 1583  
85750-000 PLANALTO - PARANÁ

<p>normas ISO 28580, ISO 23671, ISO15222 e ISO 10844 com os seguintes níveis de desempenho: Eficiência de consumo associada à resistência ao rolamento do pneu: A ou B, Segurança associada à aderência do pneu em piso molhado: A ou B, Nível de ruídos associado ao nível de ruído externo: A ou B, Índice de carga/velocidade mínima 116R. Referência Goodyear G32, Pirelli Chrono ou Michelin Agilis, (Pneu novo, não remanufaturado, não recauchutado e não remoldado).</p>			
<p>Pneu novo, radial uso rodoviário, 205/75R16 certificado / aprovado pelo Inmetro (Instituto Nacional de Metrologia, Normalização e Qualidade Industrial), Selo do Inmetro (selo de identificação da conformidade aposto durante a vulcanização do pneu), Etiqueta Nacional de Conservação de Energia - ENCE a ser apostada de forma adesiva (portaria INMETRO Nº544/ 2012) conforme critérios de aceitação das normas ISO 28580, ISO 23671, ISO 15222 e ISO 10844 com os seguintes níveis de desempenho: Eficiência de consumo associada à resistência ao rolamento do pneu: A ou B, Segurança associada à aderência do pneu em piso molhado: A ou B, Nível de ruídos associado ao nível de ruído externo: A ou B, Índice de carga/velocidade mínimo 108Q, Referência Goodyear G32, Pirelli Chrono ou Michelin Agilis, (Pneu novo, não remanufaturado, não recauchutado e não remoldado).</p>	<p>ADERENZA</p>	<p>UN</p>	<p>40</p>

## PREGÃO PRESENCIAL Nº 049/2019

Produto/Serviço	Marca	Unidade	Quantidade
<p>SERVIÇO DE CONSERTO DE CÂMARA DE PNEU 900X16 COM TIP TOP V05 A V10, COM DESMONTAGEM E MONTAGEM DE PNEU</p>	<p>POLACO PNEUS</p>	<p>UN</p>	<p>40</p>
<p>SERVIÇO DE DESMONTAGEM E</p>	<p>POLACO PNEUS</p>	<p>UN</p>	<p>20</p>

*Handwritten signature*

*Handwritten signature*

*Handwritten signature*

30/01 3



# MUNICÍPIO DE PLANALTO

CNPJ: 76.460.526/0001-16

Fone: (46) 3555-8100 - Fax: (46) 3555-8101

E-mail: [planalto@planalto.pr.gov.br](mailto:planalto@planalto.pr.gov.br)

Praça São Francisco de Assis, 1583

85750-000 PLANALTO - PARANÁ

MONTAGEM DE PNEU 900X16.			
SERVIÇO DE VULCANIZAÇÃO DE PNEU 900X16.	POLACO PNEUS	UN	10
SERVIÇO DE CONSERTO DE CÂMARA DE PNEU 12.5/80-18 COM TIP TOP V05 A V10, COM DESMONTAGEM E MONTAGEM DE PNEU.	POLACO PNEUS	UN	40
SERVIÇO DE DESMONTAGEM E MONTAGEM DE PNEU 12.5/80-18.	POLACO PNEUS	UN	20
SERVIÇO DE VULCANIZAÇÃO DE PNEU 12.5/80-18.	POLACO PNEUS	UN	10
SERVIÇO DE CONSERTO DE CÂMARA DE PNEU 17.5-25 COM TIP TOP V05 A V10, COM DESMONTAGEM E MONTAGEM DE PNEU.	POLACO PNEUS	UN	100
SERVIÇO DE DESMONTAGEM E MONTAGEM DE PNEU 17,5-25.	POLACO PNEUS	UN	75
SERVIÇO DE VULCANIZAÇÃO DE PNEU 17.5-25.	POLACO PNEUS	UN	50
SERVIÇO DE CONSERTO DE CÂMARA DE PNEU 18.4-30 COM TIP TOP V05 A V10, COM DESMONTAGEM E MONTAGEM DE PNEU	POLACO PNEUS	UN	40
SERVIÇO DE DESMONTAGEM E MONTAGEM DE PNEU 18.4-30	POLACO PNEUS	UN	20
SERVIÇO DE VULCANIZAÇÃO DE PNEU 18.4-30	POLACO PNEUS	UN	10
SERVIÇO DE CONSERTO DE CÂMARA DE PNEU 750X16" COM TIP TOP V05 A V10, COM DESMONTAGEM E MONTAGEM DE PNEU	POLACO PNEUS	UN	80
SERVIÇO DE DESMONTAGEM E MONTAGEM DE PNEU 750X16	POLACO PNEUS	UN	40
SERVIÇO DE VULCANIZAÇÃO DE PNEU 750X16	POLACO PNEUS	UN	20
SERVIÇO DE CONSERTO DE	POLACO PNEUS	UN	400

valabri

Boni





# MUNICÍPIO DE PLANALTO

CNPJ: 76.460.526/0001-16

Fone: (46) 3555-8100 - Fax: (46) 3555-8101

E-mail: [planalto@planalto.pr.gov.br](mailto:planalto@planalto.pr.gov.br)

Praça São Francisco de Assis, 1583  
85750-000 PLANALTO - PARANÁ

CÂMARA DE PNEU 10.00-20 - 1000R20 COM TIP TOP V05 A V10, COM DESMONTAGEM E MONTAGEM DE PNEU			
SERVIÇO DE DESMONTAGEM E MONTAGEM DE PNEU 1000-20 - 1000R20	POLACO PNEUS	UN	300
SERVIÇO DE VULCANIZAÇÃO DE PNEU 1000-20 - 1000R20	POLACO PNEUS	UN	200
SERVIÇO DE CONserto DE PNEU VEICULO LEVE ARO 14" COM REMENDO SEM CAMARA "ESPAGUETE" OU TIP TOP V05 A V10, COM DESMONTAGEM E MONTAGEM DE PNEU	POLACO PNEUS	UN	150
SERVIÇO DE DESMONTAGEM E MONTAGEM DE PNEU VEÍCULO LEVE ARO 14"	POLACO PNEUS	UN	130
SERVIÇO DE VULCANIZAÇÃO DE PNEU VEICULO LEVE ARO 14"	POLACO PNEUS	UN	20
SERVIÇO DE CONserto DE CÂMARA DE PNEU 17.5-25 COM TIP TOP V05 A V10, COM DESMONTAGEM E MONTAGEM DE PNEU	POLACO PNEUS	UN	300
SERVIÇO DE DESMONTAGEM E MONTAGEM DE PNEU 17,5-25	POLACO PNEUS	UN	225
SERVIÇO DE VULCANIZAÇÃO DE PNEU 17.5-25	POLACO PNEUS	UN	150

PREGÃO SRP 086/2018			
Descrição do produto/serviço	Marca do produto	Unidade de medida	Quantidade
Conserto e Vulcanização a quente pneu agrícola/fora de estrada 1.300x24, 1.400x24, 12.5-80x18, 19.5x24, 17.5x25, 18.4x30, 900x16, de 1cm até 5cm.	POLACO PNEUS	UN	50
Conserto e Vulcanização a quente pneu agrícola/fora de estrada 1.300x24, 1.400x24, 12.5-80x18, 19.5x24, 17.5x25, 18.4x30, 900x16, de 6cm até	POLACO PNEUS	UN	50

nsaldu

Boni 5





# MUNICÍPIO DE PLANALTO

CNPJ: 76.460.526/0001-16

Fone: (46) 3555-8100 - Fax: (46) 3555-8101

E-mail: [planalto@planalto.pr.gov.br](mailto:planalto@planalto.pr.gov.br)

Praça São Francisco de Assis, 1583

85750-000 PLANALTO - PARANÁ

10cm			
Conserto e Vulcanização a quente pneu agrícola/fora de estrada 1.300x24, 1.400x24, 12.5-80x18, 19.5x24, 17.5x25, 18.4x30, 900x16, de 11cm até 15cm	POLACO PNEUS	UN	50
Conserto e Vulcanização a quente pneu convencional/radial 7.50X16, 215/75R17,5, 205/75R16, de 1cm até 5cm	POLACO PNEUS	UN	40
Conserto e Vulcanização a quente pneu convencional/radial 7.50X16, 215/75R17,5, 205/75R16, de 6cm até 10cm	POLACO PNEUS	UN	40
Conserto e Vulcanização a quente pneu convencional/radial 7.50X16, 215/75R17,5, 205/75R16, de 11cm até 15cm.	POLACO PNEUS	UN	40

PREGÃO 012/2018				
ITEM	QUANT.	UNID.	OBJETO	MARCA
01	20	UN	Câmara de ar, nova, 7.50-16	LEFORT
02	20	UN	Câmara de ar, nova, 900-20	LEFORT
03	16	UN	Câmara de ar, nova, 12,5/80-18	LEFORT
04	10	UN	Câmara de ar, nova, 900-16	LEFORT
05	20	UN	Protetor de roda, novo, 17.5 X25	BRCARRETEIRO
06	30	UN	Protetor de roda, novo, Km 24	BRCARRETEIRO
07	08	UN	Protetor de roda, novo, aro 16 radial	BRCARRETEIRO
08	40	UN	Protetor de roda, novo, aro 20 radial	BRCARRETEIRO
09	12	UN	Protetor de roda, novo, aro 16	BRCARRETEIRO
10	40	UN	Protetor de roda, novo, aro 20 convencional	BRCARRETEIRO
11	04	UN	Pneu novo, convencional 900-16 liso Mínimo 10 lonas. (Pneu novo, não remanufaturado, não recauchutado e não remoldado).	BKT

PREGÃO 037/2017				
ITEM	QUANT	UNID.	DISCRIMINAÇÃO	
01	25	UN	Vulcanização a quente pneu 1.300x24; 1.400x24; 12.5x80x18; 12x16.5; 17.5x25; 18.4x30; 900x16. Até 15cm.	
02	25	UN	Vulcanização a quente pneu 1.300x24; 1.400x24; 12.5x80x18; 12x16.5;	

valida

30N.

6

359



# MUNICÍPIO DE PLANALTO

CNPJ: 76.460.526/0001-16

Fone: (46) 3555-8100 - Fax: (46) 3555-8101

E-mail: [planalto@planalto.pr.gov.br](mailto:planalto@planalto.pr.gov.br)

Praça São Francisco de Assis, 1583  
85750-000 PLANALTO - PARANÁ

			17.5x25; 18.4x30; 900x16, até 5cm.
03	25	UN	Vulcanização a quente pneu convencional/radial 7.50x16; 215/75R17.5; 205/75R16, até 10cm.
04	25	UN	Vulcanização a quente pneu convencional 1.300x24; 1.400x24; 12.5x80x18; 12x16.5; 17.5x25; 18.4x30; 900x16, até 3cm.
05	15	UN	Vulcanização a quente pneu convencional/radial 7.5x16; 215/75R17.5; 205/75R16 até 2cm.
06	15	UN	Vulcanização a quente pneu convencional/radial 7.50x16; 215/R17.5; 205/75R16 até 5cm.
07	15	UN	Vulcanização a quente pneu convencional/radial 7.50x16; 215/75R17.5; 205/75R16, até 10cm.
08	45	UN	Vulcanização a quente pneu convencional/radial 900x20; 1000x20; 275/80 R22.5; 295/80R22.5, até 2cm.
09	45	UN	Vulcanização a quente pneu convencional/radial 900x20; 1000x20; 275/80 R22.5; 295/80R22.5, até 5cm.
10	45	UN	Vulcanização a quente pneu convencional/radial 900x20; 1000x20; 275/80 R22.5 até 10cm.

Declaramos que a referida empresa foi vencedora dos certames como consta acima, cumprindo fielmente e rigorosamente todos os prazos de acordo com o especificado na proposta de preços apresentados, não causando nenhum transtorno à esta Administração.

PLANALTO - PR, 12 de abril de 2021.

*Luiz C. Boni*

**LUIZ CARLOS BONI**

**PREFEITO MUNICIPAL**

*valdi*



# REPÚBLICA FEDERATIVA DO BRASIL

## CADASTRO NACIONAL DA PESSOA JURÍDICA

NÚMERO DE INSCRIÇÃO 13.835.750/0001-25 MATRIZ	COMPROVANTE DE INSCRIÇÃO E DE SITUAÇÃO CADASTRAL	DATA DE ABERTURA 07/06/2011	
NOME EMPRESARIAL A L STACZEWSKI E FILHO LTDA			
TÍTULO DO ESTABELECIMENTO (NOME DE FANTASIA) *****	PORTE EPP		
CÓDIGO E DESCRIÇÃO DA ATIVIDADE ECONÔMICA PRINCIPAL 45.30-7-05 - Comércio a varejo de pneumáticos e câmaras-de-ar			
CÓDIGO E DESCRIÇÃO DAS ATIVIDADES ECONÔMICAS SECUNDÁRIAS 45.20-0-06 - Serviços de borracharia para veículos automotores 45.30-7-02 - Comércio por atacado de pneumáticos e câmaras-de-ar 47.51-2-01 - Comércio varejista especializado de equipamentos e suprimentos de informática 62.09-1-00 - Suporte técnico, manutenção e outros serviços em tecnologia da informação			
CÓDIGO E DESCRIÇÃO DA NATUREZA JURÍDICA 206-2 - Sociedade Empresária Limitada			
LOGRADOURO AV BRASIL	NÚMERO 970	COMPLEMENTO *****	
CEP 85.760-000	BAIRRO/DISTRITO CENTRO	MUNICÍPIO CAPANEMA	UF PR
ENDEREÇO ELETRÔNICO DOUGLAS@WLN.COM.BR	TELEFONE (46) 3352-1378/ (46) 9912-8483		
ENTE FEDERATIVO RESPONSÁVEL (EFR) *****			
SITUAÇÃO CADASTRAL ATIVA	DATA DA SITUAÇÃO CADASTRAL 07/06/2011		
MOTIVO DE SITUAÇÃO CADASTRAL			
SITUAÇÃO ESPECIAL *****	DATA DA SITUAÇÃO ESPECIAL *****		

Aprovado pela Instrução Normativa RFB nº 1.863, de 27 de dezembro de 2018.

Emitido no dia 12/04/2021 às 08:10:12 (data e hora de Brasília).

Página: 1/1

valder



A L STACZEWSKI & FILHO LTDA  
CONTRATO SOCIAL

FL 1/2

1. ALVINA LOPES STACZEWSKI, brasileira, natural de Capanema - PR, casada sob o regime de Comunhão Universal de Bens, nascida em 14/12/1956, comerciante, portadora da Cédula de Identidade sob nº 2.265.331-8 SESP/PR e CPF sob o nº 368.890.919-49, residente e domiciliada nesta cidade de Capanema - PR, sito à Rua Luiz G. Hollen, nº 799, Centro, CEP 85760-000.

2. DOUGLAS ALEXANDRE STACZEWSKI, brasileiro, natural de Capanema - PR, solteiro, nascido em 29/05/1988, portador da cédula de Identidade sob nº 9.037.214-9 SESP/PR e CPF sob o nº 059.526.679-70, residente e domiciliada nesta cidade de Capanema - PR, sito à Rua Luiz G. Hollen, nº 799, Centro, CEP 85760-000, constituem uma sociedade limitada, mediante as seguintes cláusulas:

CLAUSULA PRIMEIRA: A sociedade girará sob o nome empresarial A L STACZEWSKI & FILHO LTDA, e terá sede e domicilio na cidade de Capanema - PR, Rua Luiz G. Hollen, nº 799, Centro, CEP 85760-000.

CLAUSULA SEGUNDA: O capital social será R\$ 20.000,00 (vinte mil reais), dividido em 20.000 (vinte mil) quotas de valor nominal de R\$ 1,00 (um real) cada uma, integralizadas, neste ato em moeda corrente do País, pelos sócios:

SÓCIOS	%	QUOTAS	CAPITAL R\$
ALVINA LOPES STACZEWSKI	50	10.000	10.000,00
DOUGLAS ALEXANDRE STACZEWSKI	50	10.000	10.000,00
TOTAL	100	20.000	20.000,00

CLAUSULA TERCEIRA: O objeto social da sociedade será: Comércio Varejista de Pneus e Câmaras de Ar Novos e Usados para Veículo Automotor, Serviço de Borracharia de Veículo Automotor, Comércio Varejista Especializado de Equipamentos e Suprimentos de Informática, Suporte Técnico, Manutenção e Outros Serviços em Tecnologia de Informação.

CLAUSULA QUARTA: A sociedade iniciará suas atividades em 20/06/2011 e seu prazo de duração é indeterminado.

CLAUSULA QUINTA: As quotas são indivisíveis e não poderão ser cedidas ou transferidas a terceiros sem o consentimento do outro sócio, a quem fica assegurado, em igualdade de condições e preço direito de preferência para a sua aquisição se postas à venda, formalizando, se realizada a cessão delas, a alteração contratual pertinente.

CLAUSULA SEXTA: A responsabilidade de cada sócio é restrita ao valor de suas quotas, mas todos respondem solidariamente pela integralização do capital social.

CLÁUSULA SÉTIMA: A administração da sociedade caberá aos sócios ALVINA LOPES STACZEWSKI e DOUGLAS ALEXANDRE STACZEWSKI, individualmente, com os poderes e atribuições de administradores autorizados ao uso do nome empresarial, vedado, no entanto, em atividades estranhas ao interesse social ou assumir obrigações seja em favor de qualquer quotista ou de terceiros, bem como onerar ou alienar bens imóveis da sociedade, sem autorização do outro sócio.

CLAUSULA OITAVA: Os Administradores declaram, sob as penas da lei, de que não estão impedidos de exercer a administração da sociedade, por lei especial, ou em virtude de condenação criminal, ou por se encontrar sob os efeitos dela, a pena que vede, ainda que temporariamente, o acesso a cargos públicos; ou por crime falimentar, de prevaricação, peita ou suborno, concussão, peculato, ou contra a economia popular, contra o sistema financeiro nacional, contra normas de defesa da concorrência, contra as relações de consumo, fé pública, ou a propriedade.

CLAUSULA NONA: Ao término de cada exercício social, em 31 de dezembro, os administradores prestarão contas justificadas de sua administração, procedendo à elaboração do inventário, do balanço patrimonial e do balanço de resultado econômico, cabendo aos sócios, na proporção de suas quotas, os lucros ou perdas apurados.



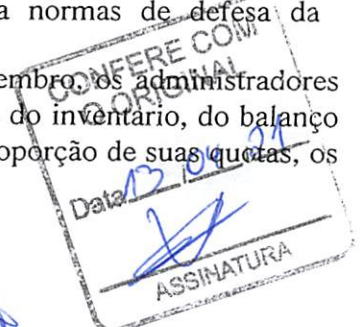

A L STACZEWSKI & FILHO LTDA  
CONTRATO SOCIAL

FL 2/2

CLAUSULA DECIMA: Nos quatro meses seguintes ao termino do exercicio social, os sócios deliberarão sobre as contas e designarão administrador quando for o caso.

CLAUSULA DÉCIMA PRIMEIRA: A sociedade poderá a qualquer tempo, abrir ou fechar filial ou outra dependência, mediante alteração contratual assinada pelos sócios.

CLAUSULA DÉCIMA SEGUNDA: Os sócios poderão de comum acordo, fixar uma retirada mensal, a título de "pro labore", observadas as disposições regulamentares pertinentes.

CLAUSULA DÉCIMA TERCEIRA: Falecendo ou interditada qualquer sócio, a sociedade continuará sua atividade com os herdeiros, sucessores e a incapaz. Não sendo possível ou inexistindo interesse destes ou do(s) sócio(s) remanescente(s), o valor de seus haveres será apurado e liquidado com base na situação patrimonial da sociedade, à data da resolução, verificada em balanço especialmente levantado. Parágrafo Único – O mesmo procedimento será adotado em outros casos que a sociedade se resolva em relação a seus sócios.

CLAUSULA DÉCIMA QUARTA: Fica eleito o foro da Comarca de Capanema-PR, para o exercicio e o cumprimento dos direitos e obrigações resultantes deste contrato.

E, por estarem justos e contratados assinam o presente instrumento em três vias.

Capanema-PR, 25 de Maio de 2011.

*Alvina L. Staczevski*  
ALVINA LOPES STACZEWSKI  
Sócia - Administradora

*Douglas A. Staczevski*  
DOUGLAS ALEXANDRE STACZEWSKI  
Sócio - Administrador

JUNTA COMERCIAL DO PARANA  
AGENCIA REGIONAL DE FRANCISCO BELTRAO  
CERTIFICO O REGISTRO EM: 07/06/2011  
SOB NÚMERO: 41207084266  
Protocolo: 11/317701-1, DE 02/06/2011

STACZEWSKI & FILHO LTDA

SEBASTIÃO MOTTA  
SECRETARIO GERAL





**A L STACZEWSKI & FILHO LTDA**  
**CNPJ: 13.835.750/0001-25**  
**1º ALTERAÇÃO DO CONTRATO SOCIAL**  
**NIRE 41207084266**

ALVINA LOPES STACZEWSKI, brasileira, natural de Capanema - PR, casada sob o regime de Comunhão Universal de Bens, nascida em 14/12/1956, comerciante, portadora da Cédula de Identidade sob nº 2.265.331-8 SESP/PR e CPF sob o nº 368.890.919-49, residente e domiciliada nesta cidade de Capanema - PR, sito à Rua Luiz G. Hollen, nº 799, Centro CEP 85760-000.

DOUGLAS ALEXANDRE STACZEWSKI, brasileiro, natural de Capanema - PR, solteiro, comerciante, nascido em 29/05/1988 portador da cédula de Identidade sob nº 9.037.214-9 SESP/PR e CPF sob o nº 059.526.679-70, residente e domiciliada nesta cidade de Capanema - PR, sito à Rua Luiz G. Hollen, nº 799 Centro, CEP 85760-000, únicos sócios da empresa A L STACZEWSKI & FILHO LTDA, com sede e foro na cidade de Capanema - PR, Rua Luiz G. Hollen, nº 799, Centro, CEP 85760-000. com contrato social arquivado na Junta Comercial do Estado do Paraná, sob o NIRE 41207084266 por despacho em sessão de 07/06/2011 inscrita no CNPJ sob o nº 13.835.750/0001-25 resolvem, assim, alterar o contrato social:

CLAUSULA PRIMEIRA: Fica alterado o endereço da sociedade para Av. Brasil, nº 970, centro, Capanema/PR, CEP 85760-000.

CLAUSULA SEGUNDA: O Capital Social no valor de R\$ 20.000,00 (vinte mil reais) passa para R\$ 50.000,00 (cinquenta mil reais) divididos em 50.000 (cinquenta mil) quotas de R\$ 1,00 (um real) cada uma cujo aumento de R\$ 30.000,00 (trinta mil reais) será integralizado da seguinte forma:

a) A sócia ALVINA LOPES STACZEWSKI que possui 10.000 (dez mil) quotas de R\$ 1,00 (um real) cada uma totalizando R\$ 10.000,00 (dez mil reais) passa para 25.000 (vinte e cinco mil) quotas de R\$ 1,00 (um real) cada uma totalizando R\$ 25.000,00 (vinte e cinco mil reais) cujo aumento de 15.000 (quinze mil) quotas de R\$ 1,00 (um real) cada uma totalizando o valor do aumento de R\$ 15.000,00 (quinze mil reais) que será integralizado neste ato em moeda corrente do país.

b) O sócio DOUGLAS ALEXANDRE STACZEWSKI que possui 10.000 (dez mil) quotas de R\$ 1,00 (um real) cada uma totalizando R\$ 10.000,00 (dez mil reais) passa para 25.000 (vinte e cinco mil) quotas de R\$ 1,00 (um real) cada uma totalizando R\$ 25.000,00 (vinte e cinco mil reais) cujo aumento de 15.000 (quinze mil) quotas de R\$ 1,00 (um real) cada uma totalizando o valor do aumento de R\$ 15.000,00 (quinze mil reais) que será integralizado neste ato em moeda corrente do país.

CLAUSULA TERCEIRA: Em virtude das modificações citadas a cláusula de capital social passa a ter a seguinte redação: o capital social é de R\$ 50.000,00 (cinquenta mil reais) divididos em 50.000 (cinquenta mil) quotas de valor nominal de R\$ 1,00 (um real) cada uma, integralizado em moeda corrente do País, assim subscritas:

CERTIFICO O REGISTRO EM 27/03/2019 14:05 SOB Nº 20191541290.  
 PROTOCOLO: 191541290 DE 25/03/2019. CÓDIGO DE VERIFICAÇÃO:  
 11901382292. NIRE: 41207084266.  
 A L STACZEWSKI & FILHO LTDA



LEANDRO MARCOS RAYSEL BISCAIA  
 SECRETÁRIO-GERAL  
 CURITIBA, 27/03/2019  
 www.empresafacil.pr.gov.br



**A L STACZEWSKI & FILHO LTDA**  
**CNPJ: 13.835.750/0001-25**  
**1º ALTERAÇÃO DO CONTRATO SOCIAL**  
**NIRE 41207084266**

SÓCIOS	%	QUOTAS	CAPITAL R\$
ALVINA LOPES STACZEWSKI	50	25.000	25.000,00
DOUGLAS ALEXANDRE STACZEWSKI	50	25.000	25.000,00
<b>TOTAL</b>	<b>100,00</b>	<b>50.000</b>	<b>50.000,00</b>

CLAUSULA QUARTA: A administração da sociedade caberá a sócia **ALVINA LOPES STACZEWSKI**, com os poderes e atribuições de Administradora, autorizada ao uso do nome empresarial, vedada, no entanto, em atividades estranhas ao interesse social ou assumir obrigações seja em favor de quaisquer quotistas ou de terceiros bem como onerar ou alienar bens imóveis da sociedade sem autorização do outro sócio.

CLÁUSULA QUINTA: A administradora declara, sob as penas da lei, de que não esta impedida de exercer a administração da sociedade, por lei especial, ou em virtude de condenação criminal, ou por se encontrarem sob os efeitos dela, a pena que vede ainda que temporariamente, o acesso a cargos públicos; ou por crime falimentar, de prevaricação, peita ou suborno, concussão, peculato, ou contra a economia popular contra o sistema financeiro nacional, contra normas de defesa da concorrência contra as relações de consumo, fé publica, ou a propriedade.

CLÁUSULA SEXTA: Permanecem inalteradas as demais cláusulas vigentes que não colidirem com as disposições do presente instrumento.

E, por assim estarem justos e de acordo, assinam o presente instrumento em uma via.

Capanema-PR, 19 de Março de 2019.



*Alvina L. Staczevski*  
**ALVINA LOPES STACZEWSKI**  
 Socia Administradora



*Douglas A Staczevski*  
**DOUGLAS ALEXANDRE STACZEWSKI**  
 Sócio



CERTIFICO O REGISTRO EM 27/03/2019 14:05 SOB Nº 20191541290.  
 PROTOCOLO: 191541290 DE 25/03/2019. CÓDIGO DE VERIFICAÇÃO:  
 11901382292. NIRE: 41207084266.

A L STACZEWSKI & FILHO LTDA

LEANDRO MARCOS RAYSEL BISCAIA  
 SECRETÁRIO-GERAL  
 CURITIBA, 27/03/2019  
 www.empresafacil.pr.gov.br

TABELIONATO DE NOTAS - CAPANEMA - PR (46)3552.3710

Selo Digital: 4Y9cA.1LcZC.6Xkpc. Control: M65VVL.aNGU5

Consulte esse selo em <http://wfu.pr.gov.br>

Reconheço por SEMELHANÇA as assinaturas indicadas de  
ALVINA LOPES STACZEWSKI e DOUGLAS ALEXANDRE  
STACZEWSKI. Dou fé Capanema-PR, 27 de março de 2019.

Em Teste \_\_\_\_\_ ca Verdade.

Danielz Ribeiro do Carmo - Escrevente



*[Handwritten signature]*

*[Handwritten signature]*



CERTIFICO O REGISTRO EM 27/03/2019 14:05 SOB Nº 20191541290.  
PROTOCOLO: 191541290 DE 25/03/2019. CÓDIGO DE VERIFICAÇÃO:  
11901382292. NIRE: 41207084266.  
A L STACZEWSKI & FILHO LTDA

LEANDRO MARCOS RAYSEL BISCAIA  
SECRETÁRIO-GERAL  
CURITIBA, 27/03/2019  
[www.empresafacil.pr.gov.br](http://www.empresafacil.pr.gov.br)

*valor*

*[Handwritten signature]*

*[Handwritten signature]*

*[Handwritten signature]*

# A L STACZEWSKI E FILHO LTDA

Av. Brasil, Nº 970, Centro, Capanema/PR.

CNPJ: 13.835.750/0001-25

Tel: (46) 99912-8483 E-mail: douglas@wln.com.br

## PREGÃO PRESENCIAL Nº 018/2021 ANEXO IV – DECLARAÇÃO DE IDONEIDADE

RAZÃO SOCIAL: A L STACZEWSKI E FILHO LTDA

CNPJ Nº 13.835.750/0001-25

ENDEREÇO: Av. Brasil, Nº970, Centro

FONE: (46)99912-8483

MUNICIPIO: Capanema

EST. Paraná

Declaramos para os fins de direito, na qualidade de proponente do procedimento licitatório, sob a modalidade de PREGÃO PRESENCIAL Nº 018/2021, instaurado pelo Município de Planalto, que não fomos declarados inidôneos para licitar ou contratar com o Poder Público, em qualquer de suas esferas.

Por ser a expressão da verdade, firmamos a presente.

Planalto/PR, 12 de Abril de 2021.



ALVINA LOPES STACZEWSKI

RG: 2.265.331-8 CPF: 368.890.919-49

SÓCIO ADMINISTRADOR







Ministério da Economia  
Secretaria Especial de Desburocratização, Gestão e Governo Digital  
Secretaria de Gestão

Sistema de Cadastramento Unificado de Fornecedores - SICAF

**Declaração**

Declaramos para os fins previstos na Lei nº 8.666, de 1993, conforme documentação registrada no SICAF, que a situação do fornecedor no momento é a seguinte:

**Dados do Fornecedor**

CNPJ: 13.835.750/0001-25 DUNS®: 90\*\*\*\*\*68  
Razão Social: A L STACZEWSKI E FILHO LTDA  
Nome Fantasia:  
Situação do Fornecedor: Credenciado Data de Vencimento do Cadastro: 29/07/2021  
Natureza Jurídica: SOCIEDADE EMPRESÁRIA LIMITADA  
MEI: Não  
Porte da Empresa: Empresa de Pequeno

**Ocorrências e Impedimentos**

Ocorrência: Nada Consta  
Impedimento de Licitar: Nada Consta

**Níveis cadastrados:**

I - Credenciamento

II - Habilitação Jurídica

III - Regularidade Fiscal e Trabalhista Federal

Receita Federal e PGFN Validade: 21/05/2021

FGTS Validade: 29/04/2021

Trabalhista (<http://www.tst.jus.br/certidao>) Validade: 03/10/2021

IV - Regularidade Fiscal Estadual/Distrital e Municipal

Receita Estadual/Distrital Validade: 02/07/2021

Receita Municipal Validade: 06/06/2021

VI - Qualificação Econômico-Financeira

Validade: 31/12/2021

Esta declaração é uma simples consulta e não tem efeito legal

Emitido em: 13/04/2021 16:29

CPF: 368.890.919-49 Nome: ALVINA LOPES STACZEWSKI

Ass: \_\_\_\_\_



**GOOD YEAR**

**KELLY EDGE TOURING XL**

**165/70R13 83T TL**



COM 81 095

A GoodYear da GoodYear garante a este produto garantia contra  
impermeabilização de fabricação, desalinhamento, vibrações e  
desgaste. A GoodYear ou terceiros credenciados, de acordo com as regras de  
resolução, mediante condições disponíveis no site oficial  
de garantia do produto em: [www.goodyear.com.br](http://www.goodyear.com.br)

SAP 1011732

A  
B  
C  
D  
E  
F  
G

**F**

A  
B  
C  
D  
E  
F  
G

**E**

**71 dB**

**conpet**

*valor*

Segurança

**I**



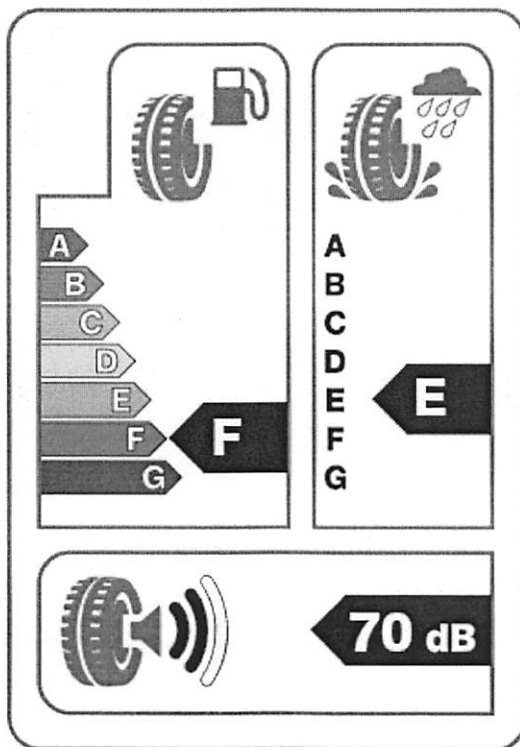

Achei Pneus



### Pneu 175/70R13 Goodyear Kelly Edge Touring 82T

4.6 (7) · R\$ 268,90\* · Em estoque · Marca: Goodyear

Encontre Pneu 175/70 R13 Kelly Edge Touring Goodyear com o melhor preço na Achei Pneus. Compre online Pneus para carros, camionetes e SUV. Frete ...

\* Consulte o website para ver os preços e a disponibilidade mais recentes. As imagens podem ter direitos autorais. Saiba mais

Imagens relacionadas

Ver mais



Pneu Vredestein SPORTRAC 5 ...  
toopenus.com

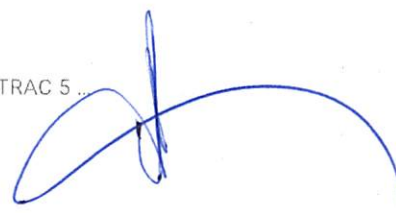

Pneu Dunlop 245/45 R17 DZ1 ...  
bsautocenter.com.br · Em estoque  
magilipneus.com.br

Pneu Aro 19 Kumho 225/45R1...  
atacadaopneus.com.br



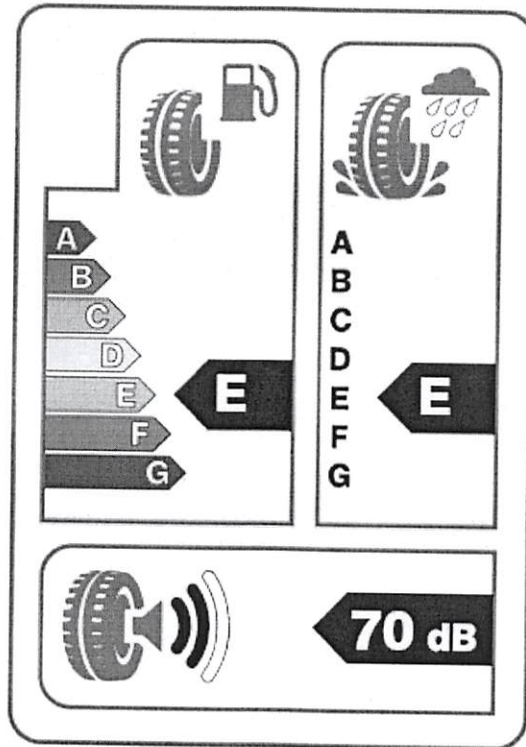

Achei Pneus



### Pneu 175/70R14 Goodyear Assurance 88T

4.8 (13) · R\$ 372,90\* · Em estoque · Marca: Goodyear

Encontre Pneu 175/70 R14 Assurance Goodyear com o melhor preço na Achei Pneus. Compre online Pneus para carros, camionetes e SUV. Frete rápido e ...

\* Consulte o website para ver os preços e a disponibilidade mais recentes. As imagens podem ter direitos autorais. Saiba mais

Imagens relacionadas

Ver mais



Pneu Dunlop 245/45 R17 DZ1...  
bsautocenter.com.br · Em estoque

PNEU 215/80 R16 107S SL369...  
bransales.com.br

Pneu Pirelli Cinturato P7 195/...  
campneus.com.br



## PNEU KAMA 185/70R14 88T BREEZE

### PNEU KAMA 185/70R14 88T BREEZE

Marca: KAMA

Aplicação: VIAS PAVIMENTADAS

Índice de carga (por pneu): 88 (560 Kg)

Índice de velocidade: T (190km/h)

Durabilidade (Treadwear): 0

Aderência (Traction): 0

Temperatura (Temperature): B

Eficiência: F

Aderência: C

Ruído: 71 dB

Construção: RADIAL

Tipo: SEM CAMARA

Tipo de desenho: SIMÉTRICO

Lateral: LETRAS PRETAS

Categorias: [Automóvel de Passeio](#), [Kama](#)

Tags: [aro 14](#), [Kama](#), [pneu de passeio](#)

### Descrição

**PNEU KAMA 185/70R14 88T BREEZE:**

*Handwritten signatures and notes in blue ink.*



Comforser Tires

CF510

185/65R15

91H

185/65R15  
91H

www.snctire.com

SHANGHAI SNCTIRE CO., LTD.

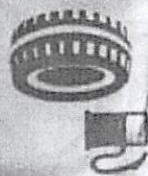

E



E

A B C D E F G



69 dB

*noise*

Segurança



compert





Tires

LOT 11012501

# CF1000

## P235/75R15

### 105S



**A**

**B**

**E**



**A**

**B**

**C**

**D**

**E**

**F**

**G**



**71 dB**

114

100t

www.stc tire.com

BRANDING NEW CONTINENTAL

# P235/75R15 105S





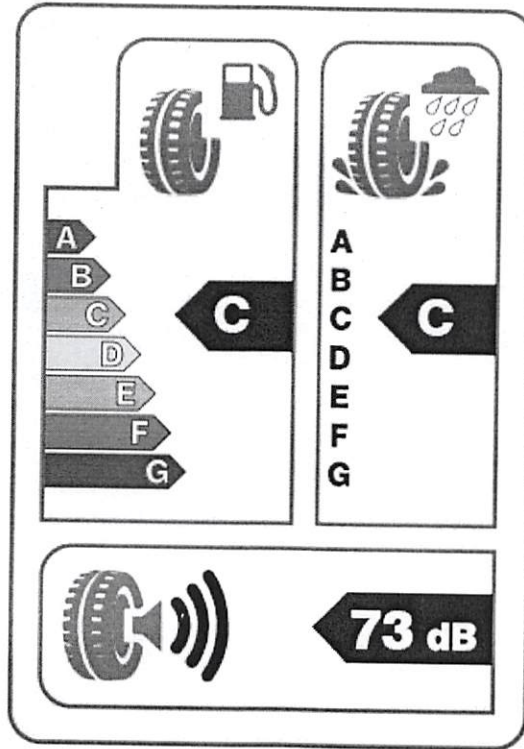

Achei Pneus



### Pneu 225/75R16C Pirelli Chrono 118R

R\$ 809,90\* · Em estoque · Marca: Pirelli

Encontre Pneu 225/75 R16 Chrono Pirelli com o melhor preço na Achei Pneus. Compre online Pneus para carros, camionetes e SUV. Frete rápido e barato.

\* Consulte o website para ver os preços e a disponibilidade mais recentes. As imagens podem ter direitos autorais. **Saiba mais**

Imagens relacionadas

Ver mais



Pneu 195/55R15 Pirelli P1 Cint...  
pitonipneus.com.br · Em estoque

Selo de qualidade dos pneus...  
mecanicastillus.com.br



PNEU.235/50 R17 100W PS31 ...  
bransales.com.br

Pneu Pirelli Cinturato P1 185/...  
campneus.com.br

Voltar

Imprimir

**Certificado de Regularidade  
do FGTS - CRF**

**Inscrição:** 10.864.991/0001-04  
**Razão Social:** MARCOS VINICIOS PEDROTTI  
**Endereço:** AV PAULO BANTLE 430 / CENTRO / PLANALTO / PR / 85750-000

A Caixa Econômica Federal, no uso da atribuição que lhe confere o Art. 7, da Lei 8.036, de 11 de maio de 1990, certifica que, nesta data, a empresa acima identificada encontra-se em situação regular perante o Fundo de Garantia do Tempo de Serviço - FGTS.

O presente Certificado não servirá de prova contra cobrança de quaisquer débitos referentes a contribuições e/ou encargos devidos, decorrentes das obrigações com o FGTS.

**Validade:** 03/04/2021 a 02/05/2021

**Certificação Número:** 2021040301063869834739

Informação obtida em 05/04/2021 15:59:28

A utilização deste Certificado para os fins previstos em Lei esta condicionada a verificação de autenticidade no site da Caixa:  
**[www.caixa.gov.br](http://www.caixa.gov.br)**





MINISTÉRIO DA FAZENDA  
Secretaria da Receita Federal do Brasil  
Procuradoria-Geral da Fazenda Nacional

**CERTIDÃO NEGATIVA DE DÉBITOS RELATIVOS AOS TRIBUTOS FEDERAIS E À DÍVIDA  
ATIVA DA UNIÃO**

**Nome: MARCOS VINÍCIOS PEDROTTI**  
**CNPJ: 10.864.991/0001-04**

Ressalvado o direito de a Fazenda Nacional cobrar e inscrever quaisquer dívidas de responsabilidade do sujeito passivo acima identificado que vierem a ser apuradas, é certificado que não constam pendências em seu nome, relativas a créditos tributários administrados pela Secretaria da Receita Federal do Brasil (RFB) e a inscrições em Dívida Ativa da União (DAU) junto à Procuradoria-Geral da Fazenda Nacional (PGFN).

Esta certidão é válida para o estabelecimento matriz e suas filiais e, no caso de ente federativo, para todos os órgãos e fundos públicos da administração direta a ele vinculados. Refere-se à situação do sujeito passivo no âmbito da RFB e da PGFN e abrange inclusive as contribuições sociais previstas nas alíneas 'a' a 'd' do parágrafo único do art. 11 da Lei nº 8.212, de 24 de julho de 1991.

A aceitação desta certidão está condicionada à verificação de sua autenticidade na Internet, nos endereços <<http://rfb.gov.br>> ou <<http://www.pgfn.gov.br>>.

Certidão emitida gratuitamente com base na Portaria Conjunta RFB/PGFN nº 1.751, de 2/10/2014.  
Emitida às 17:52:40 do dia 26/03/2021 <hora e data de Brasília>.

Válida até 22/09/2021.

Código de controle da certidão: **CB6A.790E.AF4D.13B5**

Qualquer rasura ou emenda invalidará este documento.



Estado do Paraná  
Secretaria de Estado da Fazenda  
Receita Estadual do Paraná

**Certidão Negativa**  
de Débitos Tributários e de Dívida Ativa Estadual  
Nº 023877089-08

Certidão fornecida para o CNPJ/MF: **10.864.991/0001-04**  
Nome: **MARCOS VINICIOS PEDROTTI**

Ressalvado o direito da Fazenda Pública Estadual inscrever e cobrar débitos ainda não registrados ou que venham a ser apurados, certificamos que, verificando os registros da Secretaria de Estado da Fazenda, constatamos não existir pendências em nome do contribuinte acima identificado, nesta data.

Obs.: Esta Certidão engloba todos os estabelecimentos da empresa e refere-se a débitos de natureza tributária e não tributária, bem como ao descumprimento de obrigações tributárias acessórias.

**Válida até 30/07/2021 - Fornecimento Gratuito**

A autenticidade desta certidão deverá ser confirmada via Internet  
[www.fazenda.pr.gov.br](http://www.fazenda.pr.gov.br)



**Prefeitura Municipal de Planalto  
SECRETARIA MUNICIPAL DE FINANÇAS  
DEPARTAMENTO DE CONTROLE FINANCEIRO**

**NEGATIVA  
Nº 20010 / 2021**

**IMPORTANTE:**

1. FICA RESSALVADO O DIREITO DA FAZENDA MUNICIPAL COBRAR DÉBITOS CONSTATADOS POSTERIORMENTE MESMO REFERENTE AO PERÍODO COMPREENDIDO NESTA CERTIDÃO.
2. A PRESENTE CERTIDÃO TEM VALIDADE ATÉ **31/05/2021**, SEM RASURAS E NO ORIGINAL.

**REVENDO OS ARQUIVOS E REGISTROS, CERTIFICAMOS QUE: O CONTRIBUINTE NADA DEVE À FAZENDA PÚBLICA MUNICIPAL RELATIVO A EMPRESA MENCIONADA ABAIXO.**  
Planalto, 01 de Abril de 2021

**REQUERENTE: MARCOS VINICIOS PEDROTTI**

**CÓDIGO DE AUTENTICAÇÃO:  
C2HJF2QEMZ24XH2UPT**

**FINALIDADE: VERIFICAÇÃO**

**RAZÃO SOCIAL: MARCOS VINICIOS PEDROTTI - ME**

INSCRIÇÃO EMPRESA	CNPJ/CPF	INSCRIÇÃO ESTADUAL	ALVARÁ
8931	10.864.991/0001-04	9048196117	1100

**ENDEREÇO**

AV PAULO BANTLE, 430 - CENTRO CEP: 85750000 Planalto - PR

**CNAE / ATIVIDADES**

Comércio a varejo de peças e acessórios novos para veículos automotores, Comércio a varejo de pneumáticos e câmaras-de-ar, Comércio varejista de lubrificantes, Transporte rodoviário de carga, exceto produtos perigosos e mudanças, intermunicipal, interestadual e internacional



REPÚBLICA FEDERATIVA DO BRASIL  
ESTADO DO PARANÁ  
COMARCA DE CAPANEMA

CARTORIO DO DISTRIBUIDOR E ANEXOS  
AV. PEDRO VIRIATO PARIGOT DE SOUZA Nº 1212 - CENTRO  
CAPANEMA/PR - 85760000

TITULAR  
DIRCE STEVENS FACCI  
JURAMENTADOS  
VITOR HUGO PAGNO  
MURILO KWIATKOWSKI SBARDELLOTTO

**Certidão Negativa**

Certifico, a pedido de parte interessada, que revendo os livros e arquivos de distribuição CÍVEL (Cível, Precatória, Precatória Especial, Juizado Especial), Ações: CONCORDATA E FALENCIA, RECUPERAÇÃO JUDICIAL sob minha guarda neste cartório, verifiquei NÃO CONSTAR nenhum registro em andamento contra:

**MARCOS VINICIOS PEDROTTI - ME**

CNPJ 10.864.991/0001-04, no período compreendido desde 14/07/1989, até a presente data.



CAPANEMA/PR, 05 de Abril de 2021, 15:06:13

  
MURILO KWIATKOWSKI SBARDELLOTTO



PODER JUDICIÁRIO

Juízo de Direito da Comarca de  
Capanema - Estado do Paraná  
Av. Parigot de Souza, 1212

Cartório do Contador, Distribuidor, Partidor,  
Depositário Público e Avaliador Judicial  
CNPJ 01.259.161/0001-67  
Dirce Stevens Faccio - Titular

Custas = R\$ 48,95  
Página 0001/0001  
Criação da Comarca 29.11.1967

  
no deler

outlook.live.com/mail/0/inbox/id/AQKkADAwATY3ZmYAZS1hOGJjLWRmNjQtMDACLTAwCgAQAHB3VSBjBjAmsDdKwZmKmM%3D

outlook Gmail NFS-e - Equipam domínio web CERTIDÃO FEDERAL CERTIDÃO ESTADU... Certidão trabalhista Certidão Capanema Certidão Planalto

Outros favoritos Lista de leitura

Cartório Distribuidor Capanema-PR

Enviar email Iniciar chat

Visão geral Contato Email Arquivos LinkedIn

Informações de contato

Email distribuidorcapanema@hotmail.com

Email

Comunicados recentes de email com Cartório Distribuidor Capanema-PR

CC	Cartório Distribuidor C... Há 3 dias Para você	EP	Você Para Cartório Distribuidor Capa... Há 3 dias	CC	Cartório Distribuidor C... Há 3 dias Para você
RE	Guia para Certidão de Falência ... Segue em anexo certidão ATTMurilo K. Sordelotto, Escritório Contabil Planalto + sp037ajp.	RE	Guia para Certidão de Falência ... segue guia para aguardo certidão de falência ou concordata. Atenção somente Escritório Contabil Plan	RE	Guia para Certidão de Falência ... Boa tarde Segue em anexo guia aguardo comprovante de pagamento ATTMurilo K. Sordelotto.
					Ter, 05/04/2021 15:02
					Ter, 06/04/2021 13:27
					Ter, 06/04/2021 14:01

Mostrar mais emails

*[Handwritten mark]*

*[Handwritten mark]*

*naalun*

*[Handwritten signature]*

*[Handwritten mark]*

*[Handwritten mark]*



Empresa: **MARCOS VINICIOS PEDROTTI**  
 C.N.P.J.: 10.864.991/0001-04  
 Insc. Junta Comercial: 41106516560 Data: 21/05/2009  
 Balanço encerrado em: 31/12/2019

Folha: 0028  
 Número livro: 0011

**BALANÇO PATRIMONIAL**

Descrição	2019	2018
<b>PASSIVO</b>	31/12/2019	31/12/2018
<b>CIRCULANTE</b>	403.631,54C	384.185,13C
<b>OBRIGAÇÕES A CURTO PRAZO</b>	346.997,63C	367.770,18C
<b>FINANCIAMENTOS</b>	286.440,01C	350.891,41C
<b>FINANCIAMENTOS A CURTO PRAZO</b>	286.440,01C	350.891,41C
Banco do Brasil S/A	205.120,73C	205.120,73C
Banco Bradesco S/A	147.577,32C	174.849,97C
SICOOB - Cooperativa de Crédito	0,00	37.178,75C
(-) Juros e Encargos a Apropriar	66.258,04D	66.258,04D
<b>FORNECEDORES</b>	57.816,41C	12.355,21C
<b>FORNECEDORES</b>	57.816,41C	12.355,21C
<b>FORNECEDORES NACIONAIS</b>	57.816,41C	12.355,21C
Fornecedores Nacionais	57.816,41C	12.355,21C
<b>OBRIGAÇÕES SOCIAIS</b>	2.101,89C	4.336,90C
<b>OBRIGAÇÕES TRABALHISTAS</b>	2.101,89C	4.336,90C
<b>FOLHA DE PAGAMENTO - EMPREGADOS</b>	0,00	2.604,12C
Salários a Pagar	0,00	2.604,12C
<b>FOLHA DE PAGAMENTO - DIRIGENTES</b>	888,22C	849,06C
Pró-Labore a Pagar	888,22C	849,06C
<b>ENCARGOS SOCIAIS A PAGAR</b>	1.213,67C	883,72C
Contribuição Sindical a Recolher	416,73C	283,73C
FGTS a Recolher	496,75C	280,17C
INSS a Recolher	300,19C	319,82C
<b>OBRIGAÇÕES FISCAIS</b>	639,32C	186,66C
<b>OBRIGAÇÕES TRIBUTÁRIAS</b>	639,32C	186,66C
<b>IMPOSTOS RETIDOS A RECOLHER</b>	124,98C	124,98C
IRRF a Recolher - Pessoa Física	124,98C	124,98C
<b>IMPOSTOS E CONTRIBUIÇÕES S/ RECEITAS</b>	514,34C	61,68C
Simplex Nacional a Recolher	514,34C	61,68C
<b>PATRIMÔNIO LÍQUIDO</b>	56.633,91C	16.414,95C
<b>CAPITAL E RESERVAS</b>	1.051.853,49C	951.853,49C
<b>CAPITAL SOCIAL</b>	20.000,00C	20.000,00C
<b>CAPITAL SOCIAL REALIZADO</b>	20.000,00C	20.000,00C
Capital Social Realizado	20.000,00C	20.000,00C
<b>RESERVAS</b>	1.031.853,49C	931.853,49C
<b>RESERVAS DE CAPITAL</b>	1.031.853,49C	931.853,49C
Adiantamento p/futuro Aumento de Capital	1.031.853,49C	931.853,49C
<b>RESULTADOS ACUMULADOS</b>	995.219,58D	935.438,54D
<b>RESULTADOS ACUMULADOS</b>	935.438,54D	914.122,61D
<b>RESULTADOS</b>	935.438,54D	914.122,61D
Lucros/Prejuízos Acumulados	935.438,54D	914.122,61D
<b>LUCROS E PREJUÍZOS</b>	59.781,04D	21.315,93D
<b>RESULTADO DO EXERCÍCIO</b>	59.781,04D	21.315,93D
Prejuízo do Período	59.781,04D	21.315,93D

CONFERE COM  
O ORIGINAL

Data 12/04/2021

Carla Soares

ASSINATURA

*el*

*[Handwritten signature]*

*[Handwritten signature]*

*[Handwritten signature]*

*[Handwritten signature]*

*soares*

EM BRANCO



EM BRANCO

EM BRANCO

EM BRANCO



Empresa: **MARCOS VINICIOS PEDROTTI**  
 C.N.P.J.: 10.864.991/0001-04  
 Insc. Junta Comercial: 41106516560 Data: 21/05/2009  
 Balanço encerrado em: 31/12/2019

Folha: 0029  
 Número livro: 0011

**BALANÇO PATRIMONIAL**

Descrição	2019	2018
<b>CONTAS DE COMPENSAÇÃO</b>	31/12/2019	31/12/2018
CONTAS DE COMPENSAÇÃO	0,00	0,00
COMPENSAÇÕES ATIVAS	0,00	0,00
CONTAS DE COMPENSAÇÃO ATIVAS	306,94D	306,94D
COMPENSAÇÕES ATIVAS	306,94D	306,94D
Bens de Terceiros em Comodato	306,94D	306,94D
	306,94D	306,94D
COMPENSAÇÕES PASSIVAS	306,94C	306,94C
CONTAS DE COMPENSAÇÃO PASSIVAS	306,94C	306,94C
COMPENSAÇÕES PASSIVAS	306,94C	306,94C
Bens de Terceiros em Comodato	306,94C	306,94C
	306,94C	306,94C

RECONHECEMOS A EXATIDÃO DO PRESENTE BALANÇO PATRIMONIAL ENCERRADO EM 31/12/2019 TOTALIZANDO NO ATIVO E PASSIVO: R\$ 403.631,54 (quatrocentos e três mil seiscentos e trinta e um reais e cinquenta e quatro centavos)

MARCOS VINICIOS PEDROTTI  
 EMPRESARIO  
 CPF: 059.091.389-10

EDILENE BORSOI  
 Reg. no CRC - PR sob o No. PR-052284/O-4  
 CPF: 023.125.999-96

CONFERE COM  
 O ORIGINAL  
 Data 12/04/2021  
 ASSINATURA

EM BRANCO

EM BRANCO

EM BRANCO

EM BRANCO

2



Empresa: **MARCOS VINÍCIOS PEDROTTI**  
 C.N.P.J.: 10.864.991/0001-04  
 Insc. Junta Comercial: 41106516560 Data: 21/05/2009

Folha: 0030  
 Número livro: 0011

**DEMONSTRAÇÃO DO RESULTADO DO EXERCÍCIO EM 31/12/2019**

Descrição	2019	2018
<b>RECEITA BRUTA</b>	<b>46.871,00</b>	<b>23.218,00</b>
VENDAS NO MERCADO INTERNO		
Revenda de Mercadorias a Vista	30.651,00	11.424,00
Receita de Serviços	16.220,00	11.794,00
<b>DEDUÇÕES</b>	<b>(1.782,33)</b>	<b>(1.009,17)</b>
(-) IMPOSTOS SOBRE VENDAS E SERVIÇOS		
Simples Nacional sobre Vendas	(1.782,33)	(1.009,17)
<b>RECEITA LÍQUIDA</b>	<b>45.088,67</b>	<b>22.208,83</b>
<b>CMV</b>	<b>(56.400,23)</b>	<b>(11.171,85)</b>
CUSTOS DAS MERCADORIAS/PRODUTOS/SERVIÇOS		
Custo das Mercadorias Vendidas	(39.993,26)	(11.171,85)
Custo dos Serviços Prestados	(16.406,97)	0,00
<b>LUCRO BRUTO</b>	<b>(11.311,56)</b>	<b>11.036,98</b>
<b>DESPESAS OPERACIONAIS</b>	<b>(47.240,68)</b>	<b>(31.611,47)</b>
<b>DESPESAS COM VENDAS</b>	<b>(24.544,64)</b>	<b>(18.132,61)</b>
DESPESAS TRABALHISTAS		
13º Salário	(1.407,00)	(1.440,83)
Assistência Médica	(6.905,00)	0,00
Aviso Prévio/Indenização Trabalhistas	(823,50)	0,00
Férias	(1.718,88)	0,00
FGTS	(2.575,92)	(1.172,76)
Horas Extras	(2.092,28)	(133,00)
Salários	(14.223,10)	(14.659,60)
Férias Indenizadas	(68,63)	0,00
FGTS 13º Salário	(166,61)	(115,25)
13º Salário Indenizado	(675,63)	0,00
(-) Desconto Benefício Previdenciário	6.644,06	0,00
DESPESAS COMERCIAIS		
Frete e Carretos	(324,27)	0,00
Telefone	(207,88)	(611,17)
<b>DESPESAS ADMINISTRATIVAS</b>	<b>(22.696,04)</b>	<b>(13.478,86)</b>
DESPESAS TRABALHISTAS		
Pró-Labore	(11.976,00)	(10.366,80)
DESPESAS GERAIS ADMINISTRATIVAS		
Certificado Digital	(175,00)	(240,00)
Despesas com Processamento de Dados	(399,00)	(395,00)
Despesas com Veículos	0,00	(102,00)
Manutenção e Conservação	(7.423,58)	0,00
Material de Consumo	(1.507,46)	0,00
Seguros	(858,76)	(2.047,91)
DESPESAS TRIBUTÁRIAS		
Impostos e Taxas Estaduais	0,00	(30,80)
Impostos e Taxas Municipais	(340,62)	(296,35)
Juros, Multas e Correção Monetária	(15,62)	0,00
<b>RESULTADO FINANCEIRO LÍQUIDO</b>	<b>(1.324,09)</b>	<b>(895,44)</b>
<b>DESPESAS FINANCEIRAS</b>	<b>(1.324,09)</b>	<b>(895,44)</b>
DESPESAS FINANCEIRAS		
Despesas Bancárias	(450,62)	(840,82)
JUROS E DESCONTOS		
Juros de Mora	(342,55)	(54,62)
Juros s/ Empréstimo e Financiamentos	(530,92)	0,00
<b>OUTRAS RECEITAS OPERACIONAIS</b>	<b>14,40</b>	<b>154,00</b>
Brindes e Bonificações	14,40	154,00
<b>RESULTADO OPERACIONAL</b>	<b>(59.861,93)</b>	<b>(21.315,93)</b>
<b>RESULTADO NÃO OPERACIONAL</b>	<b>80,89</b>	<b>0,00</b>
<b>RECEITAS NÃO OPERACIONAIS</b>	<b>80,89</b>	<b>0,00</b>
OUTRAS RECEITAS NÃO OPERACIONAIS		
Outras Receitas	80,89	0,00
<b>RESULTADO ANTES DO IR E CSL</b>	<b>(59.781,04)</b>	<b>(21.315,93)</b>

CONFERE COM  
O ORIGINAL

Data 12/04/2021

Assinatura

EM BRANCO

EM BRANCO



*(Handwritten mark)*

EM BRANCO

Empresa: **MARCOS VINICIOS PEDROTTI**  
C.N.P.J.: 10.864.991/0001-04  
Insc. Junta Comercial: 41106516560 Data: 21/05/2009

Folha: 0031  
Número livro: 0011

**DEMONSTRAÇÃO DO RESULTADO DO EXERCÍCIO EM 31/12/2019**

Descrição	2019	2018
RESULTADO DO EXERCÍCIO	(59.781,04)	(21.315,93)
PREJUÍZO DO EXERCÍCIO	(59.781,04)	(21.315,93)

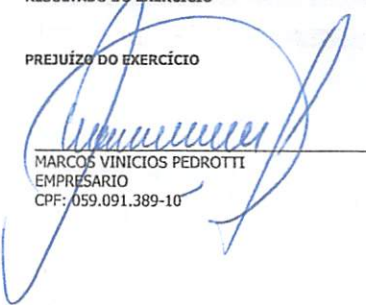
  
MARCOS VINICIOS PEDROTTI  
EMPRESARIO  
CPF: 059.091.389-10

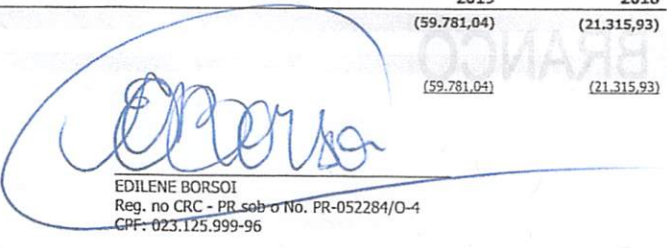
  
EDILENE BORSOI  
Reg. no CRC - PR sob o No. PR-052284/O-4  
CPF: 023.125.999-96

EM BRANCO

CONFERE COM  
O ORIGINAL  
Data 12/04/2021  
  
ASSINATURA













EM BRANCO



EM BRANCO

EM BRANCO



EM BRANCO



PODER JUDICIÁRIO  
JUSTIÇA DO TRABALHO

### CERTIDÃO NEGATIVA DE DÉBITOS TRABALHISTAS

Nome: MARCOS VINICIOS PEDROTTI (MATRIZ E FILIAIS)

CNPJ: 10.864.991/0001-04

Certidão nº: 11410306/2021

Expedição: 01/04/2021, às 16:42:44

Validade: 27/09/2021 - 180 (cento e oitenta) dias, contados da data de sua expedição.

Certifica-se que **MARCOS VINICIOS PEDROTTI (MATRIZ E FILIAIS)**, inscrito(a) no CNPJ sob o nº **10.864.991/0001-04**, **NÃO CONSTA** do Banco Nacional de Devedores Trabalhistas.

Certidão emitida com base no art. 642-A da Consolidação das Leis do Trabalho, acrescentado pela Lei nº 12.440, de 7 de julho de 2011, e na Resolução Administrativa nº 1470/2011 do Tribunal Superior do Trabalho, de 24 de agosto de 2011.

Os dados constantes desta Certidão são de responsabilidade dos Tribunais do Trabalho e estão atualizados até 2 (dois) dias anteriores à data da sua expedição.

No caso de pessoa jurídica, a Certidão atesta a empresa em relação a todos os seus estabelecimentos, agências ou filiais.

A aceitação desta certidão condiciona-se à verificação de sua autenticidade no portal do Tribunal Superior do Trabalho na Internet (<http://www.tst.jus.br>).

Certidão emitida gratuitamente.

#### INFORMAÇÃO IMPORTANTE

Do Banco Nacional de Devedores Trabalhistas constam os dados necessários à identificação das pessoas naturais e jurídicas inadimplentes perante a Justiça do Trabalho quanto às obrigações estabelecidas em sentença condenatória transitada em julgado ou em acordos judiciais trabalhistas, inclusive no concernente aos recolhimentos previdenciários, a honorários, a custas, a emolumentos ou a recolhimentos determinados em lei; ou decorrentes de execução de acordos firmados perante o Ministério Público do Trabalho ou Comissão de Conciliação Prévia.



**TJDFT**

Poder Judiciário da União  
TRIBUNAL DE JUSTIÇA DO DISTRITO FEDERAL E DOS TERRITÓRIOS

**CERTIDÃO NEGATIVA DE DISTRIBUIÇÃO (AÇÕES DE FALÊNCIAS E RECUPERAÇÕES JUDICIAIS)  
1ª e 2ª Instâncias**

**CERTIFICAMOS que**, após consulta aos registros eletrônicos de distribuição de ações de falências e recuperações judiciais disponíveis até 05/04/2021, **NADA CONSTA** contra o nome por extenso e CPF/CNPJ de:

**MARCOS VINICIOS PEDROTTI**

10.864.991/0001-04

**OBSERVAÇÕES:**

- Os dados de identificação são de responsabilidade do solicitante da certidão, devendo a titularidade ser conferida pelo interessado e pelo destinatário.
- A certidão será emitida de acordo com as informações inseridas no banco de dados. Em caso de exibição de processos com dados desatualizados, o interessado deverá requerer a atualização junto ao juízo ou órgão julgador.
- A certidão será negativa quando não for possível a individualização dos processos por carência de dados do Poder Judiciário. (artigo 8º, § 2º da Resolução 121/CNJ).
- A certidão cível contempla ações cíveis, execuções fiscais, execuções e insolvências civis, falências, recuperações judiciais, recuperações extrajudiciais, inventários, interdições, tutelas e curatelas. A certidão criminal compreende os processos criminais, os processos criminais militares e as execuções penais. Demais informações sobre o conteúdo das certidões, consultar em [www.tjdft.jus.br](http://www.tjdft.jus.br), no menu Serviços, Certidões, Certidão Nada Consta, Tipos de Certidão.
- A certidão cível atende ao disposto no inciso II do artigo 31 da Lei 8.666/1993.
- Medida prevista no artigo 26 do Código Penal, sentença não transitada em julgado.

**A autenticidade deverá ser confirmada no site do TJDFT ([www.tjdft.jus.br](http://www.tjdft.jus.br)), no menu Serviços, Certidões, Certidão Nada Consta, Validar Certidão - autenticar, informando-se o número do selo digital de segurança impresso.**

Emitida gratuitamente pela internet em: 05/04/2021

Selo digital de segurança: **2021.CTD.2XFI.RRJN.0S33.P0E2.UL2D**

\*\*\* VÁLIDA POR 30 (TRINTA) DIAS \*\*\*

386



## ATESTADO DE CAPACIDADE TÉCNICA

Atestamos, para os devidos fins, que a empresa MARCOS VINÍCIOS PEDROTTI – ME prestadora de serviços, inscrita no CNPJ sob o Nº 10.864.991/0001-04, estabelecida na Av. Paulo Bantle, nº 430, centro da cidade de Planalto- PR, prestou serviços à INCORPORADORA & CONSTRUTORA ULSENHEIMER LTDA, CNPJ nº 21.515.236/0001-03, estabelecida na Av. Rio Grande do Sul, nº 976, centro na cidade de Planalto – PR , detém qualificação técnica para venda de pneus e câmara de ar

Registramos que a empresa prestou serviços/entregou produtos 4 PNEUS MICHELIN 175/70R14, CÂMARA DE AR 7.50x16. No dia 12 Março 2021 no valor de R\$1.795,00 (um mil setecentos e noventa e cinco reais).

Informamos ainda que as prestações dos serviços/entrega dos materiais acima referidos apresentaram bom desempenho operacional, tendo a empresa cumprido fielmente com suas obrigações, nada constando que a desabone técnica e comercialmente, até a presente data.

Planalto 07 de Abril de 2021.



MARCIO ULSENHEIMER CPF nº 791.931.259-91

INCORPORADORA & CONSTRUTORA ULSENHEIMER

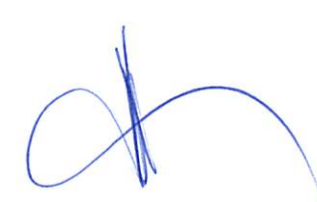

 <b>REPÚBLICA FEDERATIVA DO BRASIL</b> <b>CADASTRO NACIONAL DA PESSOA JURÍDICA</b>		
NÚMERO DE INSCRIÇÃO <b>10.864.991/0001-04</b> MATRIZ	COMPROVANTE DE INSCRIÇÃO E DE SITUAÇÃO CADASTRAL	DATA DE ABERTURA <b>21/05/2009</b>
NOME EMPRESARIAL <b>MARCOS VINICIOS PEDROTTI</b>		
TÍTULO DO ESTABELECIMENTO (NOME DE FANTASIA) <b>PEDROTTI PNEUS</b>	PORTE <b>ME</b>	
CÓDIGO E DESCRIÇÃO DA ATIVIDADE ECONÔMICA PRINCIPAL <b>49.30-2-02 - Transporte rodoviário de carga, exceto produtos perigosos e mudanças, intermunicipal, interestadual e internacional</b>		
CÓDIGO E DESCRIÇÃO DAS ATIVIDADES ECONÔMICAS SECUNDÁRIAS <b>45.30-7-03 - Comércio a varejo de peças e acessórios novos para veículos automotores</b> <b>45.30-7-05 - Comércio a varejo de pneumáticos e câmaras-de-ar</b> <b>47.32-6-00 - Comércio varejista de lubrificantes</b> <b>45.20-0-04 - Serviços de alinhamento e balanceamento de veículos automotores</b> <b>45.20-0-03 - Serviços de manutenção e reparação elétrica de veículos automotores</b>		
CÓDIGO E DESCRIÇÃO DA NATUREZA JURÍDICA <b>213-5 - Empresário (Individual)</b>		
LOGRADOURO <b>AV PAULO BANTLE</b>	NÚMERO <b>430</b>	COMPLEMENTO <b>*****</b>
CEP <b>85.750-000</b>	BAIRRO/DISTRITO <b>CENTRO</b>	MUNICÍPIO <b>PLANALTO</b>
UF <b>PR</b>	ENDEREÇO ELETRÔNICO <b>marcos_vinicios_pedrotti@hotmail.com</b>	
TELEFONE <b>(46) 3555-1342/ (46) 3555-1492</b>		
ENTE FEDERATIVO RESPONSÁVEL (EFR) <b>*****</b>		
SITUAÇÃO CADASTRAL <b>ATIVA</b>	DATA DA SITUAÇÃO CADASTRAL <b>21/05/2009</b>	
MOTIVO DE SITUAÇÃO CADASTRAL		
SITUAÇÃO ESPECIAL <b>*****</b>	DATA DA SITUAÇÃO ESPECIAL <b>*****</b>	

Aprovado pela Instrução Normativa RFB nº 1.863, de 27 de dezembro de 2018.

Emitido no dia 05/04/2021 às 17:19:52 (data e hora de Brasília).

Página: 1/1

*[Handwritten signature]*

*[Handwritten signature]*

*[Handwritten signature]*

*[Handwritten signature]*





NÚMERO DE IDENTIFICAÇÃO DO REGISTRO DE EMPRESA - NIRE DA SEDE XXXXXXXXXXXXXX		NIRE DA FILIAL (preencher somente se ato referente a filial) XXXXXXXXXXXXXX	
NOME DO EMPRESÁRIO (completo, sem abreviaturas) MARCOS VINÍCIOS PEDROTTI			
NACIONALIDADE BRASILEIRA		ESTADO CIVIL SOLTEIRO	
SEXO M <input checked="" type="checkbox"/> F <input type="checkbox"/>	REGIME DE BENS (se casado) XXXXXXXXXXXXXX		
FILHO DE (pai) ELVÁDIO JOSÉ PEDROTTI		(mãe) CLAIR BINSFELD PEDROTTI	
NASCIDO EM (data de nascimento) 13/10/1989	IDENTIDADE (número) 8.416.936-6	Órgão emissor S.S.P.	UF PR
CPF (número) 059.091.389-10			
EMANCIPADO POR (forma de emancipação - somente no caso de menor) XXXXXXXXXXXXXX			
DOMICILIADO NA (LOGRADOURO - rua, av, etc) AVENIDA PAULO BANTLE			NUMERO 430
COMPLEMENTO XXXXXXXXXXXXXX	BAIRRO/DISTRITO CENTRO	CEP 85.750-000	CÓDIGO DO MUNICÍPIO (Uso da junta Comercial) 6466
MUNICÍPIO PLANALTO			UF PR
declara, sob as penas da lei, não estar impedido de exercer atividade empresária, que não possui outro registro de empresário e requer à JUNTA COMERCIAL DO PARANÁ			
CÓDIGO DO ATO 080	DESCRIÇÃO DO ATO INSCRIÇÃO	CÓDIGO DO EVENTO XXXXXXXXXXXXXX	DESCRIÇÃO DO EVENTO XXXXXXXXXXXXXX
CÓDIGO DO EVENTO XXXXXXXXXXXXXX	DESCRIÇÃO DO EVENTO XXXXXXXXXXXXXX	CÓDIGO DO EVENTO XX.XXXXXXXXXXX	DESCRIÇÃO DO EVENTO XXXXXXXXXXXXXX
NOME EMPRESARIAL MARCOS VINÍCIOS PEDROTTI			
LOGRADOURO (rua, ev, etc) AVENIDA PAULO BLANTE			NUMERO 430
COMPLEMENTO XXXXXXXXXXXXXX	BAIRRO/DISTRITO CENTRO	CEP 85.750-000	CÓDIGO DO MUNICÍPIO (Uso da junta Comercial) 6466
MUNICÍPIO PLANALTO	UF PR	PAIS BRASIL	CORREIO ELETRÔNICO (E-MAIL) XXXXXXXXXXXXXX
VALOR DO CAPITAL - R\$ 20.000,00	VALOR DO CAPITAL - (por extenso) VINTE MIL REAIS		
CÓDIGO DE ATIVIDADE ECONÔMICA (cnae) Atividade Principal 4530703 Atividade secundária 4530705 4732600 4520004 4520003 4930202 XXXXXXX	DESCRIÇÃO DO OBJETO COMÉRCIO VAREJISTA DE PEÇAS E ACESSÓRIOS, PNEUMÁTICOS E CÂMARA-DE-AR, E DE LUBRIFICANTES; SERVIÇO DE ALINHAMENTO E BALANCEAMENTO E SERVIÇO DE INSTALAÇÃO, MANUTENÇÃO E REPARAÇÃO DE ACESSÓRIOS P/ VEÍC. AUTOMOTORES; TRANSPORTE INTERMUNICIPAL, INTERESTADUAL E INTERNACIONAL DE CARGAS.		
DATA DE INÍCIO DAS ATIVIDADES 11/05/2009	NUMERO DE INSCRIÇÃO NO CNPJ XXXXXXXXXXXXXX	TRANSFERÊNCIA DE SEDE OU DE FILIAL DE OUTRA UF NIRE ANTERIOR XXXXXXXXXXXXXX	ASSINATURA UF XX
USO DA JUNTA COMERCIAL DEPENDENTE DE AUTORIZAÇÃO GOVERNAMENTAL <input type="checkbox"/> 1-sim <input type="checkbox"/> 3-não			
ASSINATURA DA FIRMA PELO EMPRESÁRIO (ou pelo representante/assistente/gerente) MARCOS VINÍCIOS PEDROTTI			
DATA DA ASSINATURA 04/05/2009	ASSINATURA DO EMPRESÁRIO		
PARA USO EXCLUSIVO DA JUNTA COMERCIAL			
DEFERIDO. PUBLIQUE-SE E ARQUIVE-SE JACKSON L. MACHADO PINTO 114 4 379.982-7 21/05/2009	JUNTA COMERCIAL DO PARANÁ AGÊNCIA REGIONAL DE FRANCISCO BELTRÃO CERTIFICADO O REGISTRO EM: 21/05/2009 SOB NÚMERO: 41106516560 Protocolo: 09/182649-7, DE 06/05/2009 MARCOS VINÍCIOS PEDROTTI LUIZ CARLOS SÁLVARO SECRETARIO GERAL		
			1200900934206

CONFERE COM O ORIGINAL  
Data 22/04/21  
Luiz Carlos Sálvaro



Modulen



**EM BRANCO**

**EM BRANCO**

**EM BRANCO**



# MUNICÍPIO DE PLANALTO

CNPJ: 76.460.526/0001-16

Fone: (46) 3555-8100 - Fax: (46) 3555-8101

E-mail: [planalto@planalto.pr.gov.br](mailto:planalto@planalto.pr.gov.br)

Praça São Francisco de Assis, 1583  
85750-000 PLANALTO - PARANÁ

## PREGÃO PRESENCIAL Nº 018/2021 ANEXO IV – DECLARAÇÃO DE IDONEIDADE

RAZÃO SOCIAL: MARCOS VINÍCIOS PEDROTTI - ME

CNPJ Nº 10.864.991.0001/04

ENDEREÇO AVENIDA PAULO BANTLE 430 FONE: 46 35551342

MUNICÍPIO: PLANALTO EST. PARANÁ

Declaramos para os fins de direito, na qualidade de proponente do procedimento licitatório, sob a modalidade de PREGÃO PRESENCIAL Nº 018/2021, instaurado pelo Município de Planalto, que não fomos declarados inidôneos para licitar ou contratar com o Poder Público, em qualquer de suas esferas.

Por ser a expressão da verdade, firmamos a presente.

Planalto 05 / ABRIL / 2021

  
\_\_\_\_\_  
NOME: ELVADIO JOSÉ PEDROTTI

RG/CPF 368.878.469-34

CARGO SOCIO



# Prefeitura Municipal de Planalto - 2021

## Classificação por Fornecedor

### Pregão 18/2021

Equip plano

Página 1

Item	Produto/Serviço	UN.	Quantidade	Status	Marca	Modelo	Preço Unitário	Preço Total	Sel	
Fornecedor: 4878-0 A. L. STACZEWSKI E FILHO LTDA - ME POLACO PNEUS CNPJ: 13.835.750/0001-25 Telefone: 4635521378 Status: Classificado								53.330,00		
Email: douglas@wn.com.br										
Representante: 11159-7 ALVINA LOPES STACZEWSKI										
<b>Lote 001 - Lote 001</b>										
001	25119 Câmara de ar, nova, 7.50-16	UN	10,00	Classificado	LEFORT		78,00	780,00	*	
002	25120 Câmara de ar, nova, 900-20	UN	20,00	Classificado	MAGGION		121,00	2.420,00	*	
003	25121 Câmara de ar, nova, 1000-20	UN	40,00	Classificado	MAGGION		126,00	5.040,00	*	
004	25122 Câmara de ar, nova, 12,5/80-18	UN	10,00	Classificado	LEFORT		133,00	1.330,00	*	
005	25123 Câmara de ar, nova, 17.5-25	UN	10,00	Classificado	LEFORT		290,00	2.900,00	*	
007	25125 Câmara de ar, nova, Km24	UN	30,00	Classificado	LEFORT		248,00	7.440,00	*	
<b>Lote 002 - Lote 002</b>										
001	25126 Pneu novo, radial uso rodoviário, 165/70R13	UN	12,00	Classificado	GOODYEAR	KELLY EDGE TOURING	229,00	2.748,00	*	
003	25128 Pneu novo, radial uso rodoviário, 175/70R14	UN	48,00	Classificado	GOODYEAR	ASSURANCE	299,00	14.352,00	*	
004	25129 Pneu novo, radial uso rodoviário, 185/70R14	UN	32,00	Classificado	KAMA	BREZE	215,00	6.880,00	*	
005	25130 Pneu novo, radial uso rodoviário, 195/65R15	UN	32,00	Classificado	CONFORSER	CF510	295,00	9.440,00	*	
Fornecedor: 3713-3 MARCOS VINICIOS PEDROTTI - ME CNPJ: 10.864.991/0001-04 Telefone: 3555-1342 Status: Classificado								18.519,00		
Email: PC03ESCPLANALTO@HOTMAIL.COM										
Representante: 3573-4 ELVADIO JOSE PEDROTTI										
<b>Lote 001 - Lote 001</b>										
006	25124 Câmara de ar, nova, 900-16	UN	5,00	Classificado	MAGGION		95,00	475,00	*	
<b>Lote 002 - Lote 002</b>										
002	25127 Pneu novo, radial uso rodoviário, 175/70R13	UN	32,00	Classificado	GOODYEAR		220,00	7.040,00	*	
006	25131 Pneu novo, radial uso rodoviário, 235/75R15	UN	4,00	Classificado	MICHELIN		579,00	2.316,00	*	
007	25132 Pneu novo, radial uso rodoviário, 225/75R16	UN	12,00	Classificado	MICHELIN		724,00	8.688,00	*	
<b>VALOR TOTAL:</b>								71.849,00		

*Primeira classificação, antes de conferência habilitação*

391





# Prefeitura Municipal de Planalto - 2021

## Mapa da Licitação

### Pregão 18/2021

Equipilano

Página 1

Data abertura: 14/04/2021

Data julgamento: 14/04/2021

Data homologação:

Produto	UN.	Quantidade	CNPJ: 10.864.991/0001-04		CNPJ: 13.835.750/0001-25		CNPJ: 20.862.784/0001-74		CNPJ: 33.053.628/0001-04		
			Preço	Marca	Preço	Marca	Preço	Marca	Preço	Marca	
<b>Lote 001 - Lote 001</b>											
001	Câmara de ar, nova, 7.50-16	UN	10,00	79,00	MAGGION	78,00 *	LEFORT	83,00	TORTUGA	97,84	LE FORT
002	Câmara de ar, nova, 900-20	UN	20,00	122,00	MAGGION	121,00 *	MAGGION	124,00	Q.BOM	149,63	LE FORT
003	Câmara de ar, nova, 1000-20	UN	40,00	127,00	MAGGION	126,00 *	MAGGION	130,00	Q.BOM	173,38	LE FORT
004	Câmara de ar, nova, 12,5/80-18	UN	10,00	137,00	MAGGION	133,00 *	LEFORT	175,00	TORTUGA	134,00	LE FORT
005	Câmara de ar, nova, 17.5-25	UN	10,00	291,00	MAGGION	290,00 *	LEFORT	369,00	TORTUGA	370,00	LE FORT
006	Câmara de ar, nova, 900-16	UN	5,00	95,00	MAGGION	112,00	LEFORT	105,00 *	TORTUGA	128,25	LE FORT
007	Câmara de ar, nova, Km24	UN	30,00	249,00	MAGGION	248,00 *	LEFORT	321,00	TORTUGA	330,00	LE FORT
<b>Lote 002 - Lote 002</b>											
001	Pneu novo, radial uso rodoviário, 1	UN	12,00	235,00	MICHELIN	229,00	GOODYEAR	230,00 *	KELLY EDGE		
002	Pneu novo, radial uso rodoviário, 1	UN	32,00	220,00	GOODYEAR	222,00	GOODYEAR	239,00 *	KELLY EDGE		
003	Pneu novo, radial uso rodoviário, 1	UN	48,00	300,00	MICHELIN	299,00	GOODYEAR	373,00 *	KELLY EDGE		
004	Pneu novo, radial uso rodoviário, 1	UN	32,00	219,00	MICHELIN	215,00 *	KAMA				
005	Pneu novo, radial uso rodoviário, 1	UN	32,00	299,00	MICHELIN	295,00 *	CONFORSER	363,00	GOODYEAR		
006	Pneu novo, radial uso rodoviário, 2	UN	4,00	579,00	MICHELIN	580,00 *	CONFORSER				
007	Pneu novo, radial uso rodoviário, 2	UN	12,00	724,00	MICHELIN	725,00 *	PIRELLI	839,00	GOODYEAR CARGO		
<b>TOTAL GERAL DO FORNECEDOR</b>											
<b>TOTAL GANHO PELO FORNECEDOR</b>							<b>47.250,00</b>		<b>28.837,00</b>		

CNPJ: 10.864.991/0001-04 - MARCOS VINICIOS PEDROTTI - ME

CNPJ: 20.862.784/0001-74 - SETIM E TITON LTDA - ME

CNPJ: 13.835.750/0001-25 - A. L. STACZEWSKI E FILHO LTDA - ME POLACO PNEUS

CNPJ: 33.053.628/0001-04 - NILZA MARLI KUSNIEWSKI 91556341920 - ME

Emitido por: Cezar Augusto Soares, Titular versão: 5526 z

FRU - Frustrado DES - Deserto EMP - Empate EME - Empate ME

14/04/2021 11:02:02

399



# Prefeitura Municipal de Planalto - 2021

## Classificação por Fornecedor

### Pregão 18/2021

Equipamento

Página:1

Item	Produto/Serviço	UN.	Quantidade	Status	Marca	Modelo	Preço Unitário	Preço Total	Sel
<b>Fornecedor: 4878-0 A. L. STACZEWSKI E FILHO LTDA - ME POLACO PNEUS</b>		<b>CNPJ: 13.835.750/0001-25</b>		<b>Telefone: 4635521378</b>		<b>Status: Habilitado</b>		<b>47.250,00</b>	
<b>Email: douglas@wn.com.br</b>									
<b>Representante: 11159-7 ALVINA LOPES STACZEWSKI</b>									
<b>Lote 001 - Lote 001</b>									
001	25119 Câmara de ar, nova, 7.50-16	UN	10,00	Classificado	LEFORT		78,00	780,00	*
002	25120 Câmara de ar, nova, 900-20	UN	20,00	Classificado	MAGGION		121,00	2.420,00	*
003	25121 Câmara de ar, nova, 1000-20	UN	40,00	Classificado	MAGGION		126,00	5.040,00	*
004	25122 Câmara de ar, nova, 12,5/80-18	UN	10,00	Classificado	LEFORT		133,00	1.330,00	*
005	25123 Câmara de ar, nova, 17.5-25	UN	10,00	Classificado	LEFORT		290,00	2.900,00	*
007	25125 Câmara de ar, nova, Km24	UN	30,00	Classificado	LEFORT		248,00	7.440,00	*
<b>Lote 002 - Lote 002</b>									
004	25129 Pneu novo, radial uso rodoviário, 185/70R14	UN	32,00	Classificado	KAMA	BREZE	215,00	6.880,00	*
005	25130 Pneu novo, radial uso rodoviário, 195/65R15	UN	32,00	Classificado	CONFORSER	CF510	295,00	9.440,00	*
006	25131 Pneu novo, radial uso rodoviário, 235/75R15	UN	4,00	Classificado	CONFORSER	CF 1000	580,00	2.320,00	*
007	25132 Pneu novo, radial uso rodoviário, 225/75R16	UN	12,00	Classificado	PIRELLI	CHRONO	725,00	8.700,00	*
<b>Fornecedor: 17943-4 SETIM E TITON LTDA - ME</b>		<b>CNPJ: 20.862.784/0001-74</b>		<b>Telefone: 4132967677</b>		<b>Status: Habilitado</b>		<b>28.837,00</b>	
<b>Email: leocirsalvini@acspneus.com.br</b>									
<b>Representante: 17945-1 LUCAS SETIM TITON</b>									
<b>Lote 001 - Lote 001</b>									
006	25124 Câmara de ar, nova, 900-16	UN	5,00	Classificado	TORTUGA		105,00	525,00	*
<b>Lote 002 - Lote 002</b>									
001	25126 Pneu novo, radial uso rodoviário, 165/70R13	UN	12,00	Classificado	KELLY EDGE TOURING		230,00	2.760,00	*
002	25127 Pneu novo, radial uso rodoviário, 175/70R13	UN	32,00	Classificado	KELLY EDGE TOURING		239,00	7.648,00	*
003	25128 Pneu novo, radial uso rodoviário, 175/70R14	UN	48,00	Classificado	KELLY EDGE TOURING		373,00	17.904,00	*
<b>VALOR TOTAL:</b>							<b>76.087,00</b>		

393



# REALIZADO

## ATA DE SESSÃO PÚBLICA DE PREGÃO, NA FORMA PRESENCIAL, TIPO MENOR PREÇO POR ITEM - SRP PREGÃO PRESENCIAL N° 018/2021

Aos catorze dias do mês de abril do ano de dois mil e vinte e um, às 09:00hs, na sala de licitações da Prefeitura Municipal de Planalto, Estado do Paraná, reuniram-se em sessão pública o Pregoeiro Substituto, Senhor CEZAR AUGUSTO SOARES e equipe de apoio: ANA SARA WELTER, designados conforme Portaria n° 014/2021 de 05 de janeiro de 2021, para a realização dos atos pertinentes ao **PREGÃO PRESENCIAL SRP N° 018/2021, DO TIPO MENOR PREÇO**, que tem por objeto a contratação de empresa visando REGISTRO DE PREÇOS para a Aquisição de pneus e câmaras de ar destinado a manutenção regular da frota de máquinas e veículos, deste Município de Planalto, Estado do Paraná, tendo como valor máximo a importância de R\$111.231,04 (cento e onze mil duzentos e trinta e um reais e quatro centavos). Abertos os trabalhos, foram credenciados os representantes das empresas: **A. L. STACZEWSKI E FILHO LTDA - EPP**, o Sr. GUSTAVO HENRIQUE STACZEWSKI, da empresa **NILZA MARLI KUSNIEWSKI 91556341920 - ME**, o Sr. VALDECIR LUIZ FLESCHE, da empresa **MARCOS VINICIOS PEDROTTI - ME**, o Sr. ELVADIO JOSÉ PEDROTTI, da empresa **SETIM & TITON**, o Sr. LEOCIR SALVINI. O Pregoeiro ressaltou que a ausência quando da lavratura da ata, ao final da sessão pública, implicaria na preclusão do direito a recurso e na submissão ao disposto na mesma. Na sequência, foram abertos os envelopes contendo as propostas e, com a colaboração dos membros da equipe de apoio, foram devidamente examinados, com a análise da compatibilidade do objeto, prazos e condições de execução. Prosseguindo os trabalhos, fez-se a leitura dos preços ofertados. Em seguida foi realizada a classificação das propostas, onde foram consideradas como propostas válidas, consagrando-se vencedoras as empresas subsequentes:

A. L. STACZEWSKI E FILHO LTDA - ME POLACO PNEUS								
Lote	Item	Produto/Serviço	Marca	Modelo	Unid.	Quant.	Preço	Preço total
1	1	Câmara de ar, nova, 7.50-16	LEFORT		UN	10,00	78,00	780,00
1	2	Câmara de ar, nova, 900-20	MAGGION		UN	20,00	121,00	2.420,00
1	3	Câmara de ar,	MAGGION		UN	40,00	126,00	5.040,00



		nova,1000-20						
1	4	Câmara de ar, nova,12,5/80-18	LEFORT		UN	10,00	133,00	1.330,00
1	5	Câmara de ar, nova,17,5-25	LEFORT		UN	10,00	290,00	2.900,00
1	7	Câmara de ar, nova, Km24	LEFORT		UN	30,00	248,00	7.440,00
2	1	Pneu novo, radial uso rodoviário, 165/70R13 certificado / aprovado pelo Inmetro (Instituto Nacional de Metrologia, Normalização e Qualidade Industrial), selo do Inmetro (selo de identificação da conformidade aposto durante a vulcanização do pneu), Etiqueta Nacional de Conservação de Energia - ENCE a ser aposta de forma adesiva (portaria INMETRO N°544/2012) conforme critérios de aceitação das normas ISO 28580, ISO 23671, ISO 15222 e ISO 10844 com os seguintes níveis de desempenho: Eficiência de consumo associada a resistência ao rolamento do pneu máximo: F, Segurança associada à aderência do pneu em piso molhado máximo: E, Nível de Ruído externo máximo: 72 dB, Índice de carga/velocidade mínimo 79T, Referência Goodyear Assurance, Michelin Energy ou Pirelli Cinturato P1, (Pneu novo, não remanufaturado, não recauchutado e não remoldado). Estão dispensados da etiquetagem aqueles dispensados conforme anexo da Portaria do INMETRO N° 544/2012.	GOODYEAR	KELLY EDGE TOURING	UN	12,00	229,00	2.748,00
2	3	Pneu novo, radial uso rodoviário, 175/70R14 certificado / aprovado pelo Inmetro (Instituto	GOODYEAR	ASSURANCE	UN	48,00	299,00	14.352,00

		<p>Nacional de Metrologia, Normalização e Qualidade Industrial), Selo do Inmetro (selo de identificação da conformidade aposto durante a vulcanização do pneu), Etiqueta Nacional de Conservação de Energia - ENCE a ser aposta de forma adesiva (portaria INMETRO N°544/2012) conforme critérios de aceitação das normas ISO 28580, ISO 23671, ISO15222 e ISO 10844 com os seguintes níveis de desempenho: Eficiência de consumo associada à resistência ao rolamento do pneu máximo : E, Segurança associada à aderência do pneu em piso molhado máximo: E, Nível de ruído associado ao nível de ruído externo máximo: 72 dB, Índice de carga/velocidade mínimo 88T, Referência Goodyear Assurance, Michelin Energy ou Firestone F700, (pneu, novo, não remanufaturado, não recauchutado e não remoldado). Estão dispensados da etiquetagem aqueles dispensados conforme anexo da Portaria do INMETRO N° 544/2012.</p>						
2	4	<p>Pneu novo, radial uso rodoviário, 185/70R14 certificado / aprovado pelo Inmetro (Instituto Nacional de Metrologia, Normalização e Qualidade Industrial), Selo do Inmetro (selo de identificação da conformidade aposto durante a vulcanização do pneu), Etiqueta Nacional de</p>	KAMA	BREZE	UN	32,00	215,00	6.880,00

		<p>Conservação de Energia - ENCE a ser aposta de forma adesiva (portaria INMETRO N°544/2012) conforme critérios de aceitação das normas ISO 28580, ISO 23671, ISO 15222 e ISO 10844 com os seguintes níveis de desempenho: Eficiência de consumo associada à resistência ao rolamento do pneu máximo: F, Segurança associada à aderência do pneu em piso molhado máximo: E, Nível de ruído associado ou nível de ruído externo: 74dB, Índice de carga/velocidade mínimo 86T, Referência Goodyear Assurance, Pirelli P400 ou Firestone F600, (Pneu novo, não remanufaturado, não recauchutado e não remoldado).</p> <p>Estão dispensados da etiquetagem aqueles dispensados conforme anexo da Portaria do INMETRO N° 544/2012.</p>						
2	5	<p>Pneu novo, radial uso rodoviário, 195/65R15 certificado / aprovado pelo Inmetro (Instituto Nacional de Metrologia, Normalização e Qualidade Industrial), Selo do Inmetro (selo de identificação da conformidade apostado durante a vulcanização do pneu), Etiqueta Nacional de Conservação de Energia - ENCE a ser aposta de forma adesiva (portaria INMETRO N°544/2012) conforme critérios de aceitação das normas ISO 28580, ISO 23671, ISO</p>	CONFORSER	CF510	UN	32,00	295,00	9.440,00

valde



		15222 e ISO 10844 com os seguintes níveis de desempenho: Eficiência de consumo associada à resistência ao rolamento do pneu máximo: E, Segurança associada à aderência do pneu em piso molhado máximo: E, Nível de ruído associado ou nível de ruído externo máximo: 74dB, Índice de carga/velocidade mínimo 91H, Referência Goodyear Efficient Grip, Pirelli P400 ou Firestone F600, (Pneu novo, não remanufaturado, não recauchutado e não remoldado).  Estão dispensados da etiquetagem aqueles dispensados conforme anexo da Portaria do INMETRO N° 544/2012.						
<b>TOTAL</b>								<b>53.330,00</b>
<b>MARCOS VINICIOS PEDROTTI - ME</b>								
Lote	Item	Produto/Serviço	Marca	Modelo	Unid.	Quant.	Preço	Preço total
1	6	Câmara de ar, nova, 900-16	MAGGION		UN	5,00	95,00	475,00
2	2	Pneu novo, radial uso rodoviário, 175/70R13 certificado / aprovado pelo Inmetro (Instituto Nacional de Metrologia, Normalização e Qualidade Industrial), Selo do Inmetro (selo de identificação da conformidade apostado durante a vulcanização do pneu), Etiqueta Nacional de Conservação de Energia - ENCE a ser aposta de forma adesiva (portaria INMETRO N°544/2012) conforme critérios de aceitação das normas ISO 28580, ISO 23671, ISO 15222 e ISO 10844 com os seguintes níveis de desempenho:	GOODYEAR		UN	32,00	220,00	7.040,00

		<p>Eficiência de consumo associada à resistência ao rolamento do pneu máximo: F, Segurança associada a aderência do pneu em piso molhado: E, Nível de ruído associado ao nível de ruído externo máximo: 74dB, Índice de carga/velocidade mínimo 82T, Referência Goodyear Assurance, Michelin Energy ou Pirelli Cinturato P1, (Pneu novo, não remanufaturado, não recauchutado e não remoldado). Estão dispensados da etiquetagem aqueles dispensados conforme anexo da Portaria do INMETRO Nº 544/2012.</p>					
2	6	<p>Pneu novo, radial uso rodoviário, 235/75R15 certificado / aprovado pelo Inmetro (Instituto Nacional de Metrologia, Normalização e Qualidade Industrial), Selo do Inmetro (selo de identificação conformidade aposto durante a vulcanização do pneu), Etiqueta Nacional de Conservação de Energia - ENCE a ser aposta de forma adesiva (portaria INMETRO Nº544/2012) conforme critérios de aceitação das normas ISO 28580, ISO 23671, ISO15222 e ISO 10844 com os seguintes níveis de desempenho: Eficiência de consumo associada à resistência ao rolamento do pneu máximo: E, Segurança associada à aderência do pneu em piso molhado máximo: E, Nível de ruídos associado ao nível de ruído externo máximo:</p>	MICHELIN	UN	4,00	579,00	2.316,00

		74 dB, Índice de carga/velocidade mínima 116R. Referência Goodyear Direction, Pirelli Scorpion ou Michelin Ltx Force, (Pneu novo, não remanufaturado, não recauchutado e não remoldado). Estão dispensados da etiquetagem aqueles dispensados conforme anexo da Portaria do INMETRO Nº 544/2012.						
2	7	Pneu novo, radial uso rodoviário, 225/75R16 certificado / aprovado pelo Inmetro (Instituto Nacional de Metrologia, Normalização e Qualidade Industrial), Selo do Inmetro (selo de identificação conformidade aposto durante a vulcanização do pneu), Etiqueta Nacional de Conservação de Energia - ENCE a ser aposta de forma adesiva (portaria INMETRO Nº544/2012) conforme critérios de aceitação das normas ISO 28580, ISO 23671, ISO15222 e ISO 10844 com os seguintes níveis de desempenho: Eficiência de consumo associada à resistência ao rolamento do pneu máximo: E, Segurança associada à aderência do pneu em piso molhado máximo: C, Nível de ruídos associado ao nível de ruído externo máximo: 73 dB, Índice de carga/velocidade mínima 116R. Referência Goodyear G32, Pirelli Chrono ou Michelin Agilis, (Pneu novo, não remanufaturado, não recauchutado e não remoldado).	MICHELIN	UN	12,00	724,00	8.688,00	

Wadden

400



		Estão dispensados da etiquetagem aqueles dispensados conforme anexo da Portaria do INMETRO N° 544/2012.							
<b>TOTAL</b>									<b>18.519,00</b>

Após rodadas de lances, conforme histórico do Pregão em anexo, e negociação direta com a licitante de melhor oferta, obteve-se os resultados acima descritos. Dando-se continuidade ao certame licitatório foi solicitado as empresas participantes e consideradas propostas de melhores preços: **A. L. STACZEWSKI E FILHO LTDA - EPP** e **MARCOS VINICIOS PEDROTTI - ME**, em conformidade com o constante acima, conforme critérios estabelecidos no Edital para apresentarem o envelope de nº 02 (dois) - contendo os documentos de Habilitação. Logo após terem sido rubricados pelo pregoeiro, equipe de apoio e licitante presente. Constatou-se que a empresa **MARCOS VINICIOS PEDROTTI - ME** não apresentou os documentos exigidos no item "9.2.4.1 - Cadastro Técnico Federal - CTF do IBAMA - Instituto Brasileiro do Meio Ambiente e dos Recursos Naturais Renováveis, atinentes às empresas fabricantes e importadoras de pneus para os itens referentes a pneus e câmaras", sendo considerada **INABILITADA**. Observou-se que a empresa **A. L. STACZEWSKI E FILHO LTDA - EPP** não apresentou o Cadastro Técnico Federal - CTF do IBAMA referente à marca GOODYEAR, sendo desclassificado nos itens **001 e 003 do lote 002**. Em decorrência da inabilitação e desclassificação, foi conferidos os documentos da empresa **SETIM E TITON LTDA - ME**, estando de acordo com o exigido no edital, sendo considerada **HABILITADA**. Após negociação direta com as novas empresas vencedoras, a nova classificação ficou a seguir definida:

<b>A. L. STACZEWSKI E FILHO LTDA - ME POLACO PNEUS</b>								
Lote	Item	Produto/Serviço	Marca	Modelo	Unid.	Quant.	Preço	Preço total
1	1	Câmara de ar, nova, 7.50-16	LEFORT		UN	10,00	78,00	780,00
1	2	Câmara de ar, nova, 900-20	MAGGION		UN	20,00	121,00	2.420,00
1	3	Câmara de ar, nova, 1000-20	MAGGION		UN	40,00	126,00	5.040,00
1	4	Câmara de ar, nova, 12,5/80-18	LEFORT		UN	10,00	133,00	1.330,00
1	5	Câmara de ar, nova, 17.5-25	LEFORT		UN	10,00	290,00	2.900,00
1	7	Câmara de ar, nova, Km24	LEFORT		UN	30,00	248,00	7.440,00

*(Handwritten signatures and scribbles in blue ink)*

2	4	<p>Pneu novo, radial uso rodoviário, 185/70R14 certificado / aprovado pelo Inmetro (Instituto Nacional de Metrologia, Normalização e Qualidade Industrial), Selo do Inmetro (selo de identificação da conformidade aposto durante a vulcanização do pneu), Etiqueta Nacional de Conservação de Energia - ENCE a ser aposta de forma adesiva (portaria INMETRO N°544/2012) conforme critérios de aceitação das normas ISO 28580, ISO 23671, ISO 15222 e ISO 10844 com os seguintes níveis de desempenho:  Eficiência de consumo associada à resistência ao rolamento do pneu máximo: F,  Segurança associada à aderência do pneu em piso molhado máximo: E, Nível de ruído associado ou nível de ruído externo: 74dB,  Índice de carga/velocidade mínimo 86T,  Referência Goodyear Assurance, Pirelli P400 ou Firestone F600, (Pneu novo, não remanufaturado, não recauchutado e não remoldado).  Estão dispensados da etiquetagem aqueles dispensados conforme anexo da</p>	KAMA	BREZE	UN	32,00	215,00	6.880,00
---	---	---	------	-------	----	-------	--------	----------







		Portaria do INMETRO N° 544/2012.						
2	5	Pneu novo, radial uso rodoviário, 195/65R15 certificado / aprovado pelo Inmetro (Instituto Nacional de Metrologia, Normalização e Qualidade Industrial), Selo do Inmetro (selo de identificação da conformidade aposto durante a vulcanização do pneu), Etiqueta Nacional de Conservação de Energia - ENCE a ser aposta de forma adesiva (portaria INMETRO N°544/2012) conforme critérios de aceitação das normas ISO 28580, ISO 23671, ISO 15222 e ISO 10844 com os seguintes níveis de desempenho: Eficiência de consumo associada à resistência ao rolamento do pneu máximo: E, Segurança associada à aderência do pneu em piso molhado máximo: E, Nível de ruído associado ou nível de ruído externo máximo: 74dB, Índice de carga/velocidade mínimo 91H, Referência Goodyear Efficient Grip, Pirelli P400 ou Firestone F600, (Pneu novo, não remanufaturado, não recauchutado e não remoldado). Estão dispensados da etiquetagem aqueles	CONFORSE R	CF510	UN	32,00	295,00	9.440,00

403



		dispensados conforme anexo da Portaria do INMETRO N° 544/2012.						
2	6	Pneu novo, radial uso rodoviário, 235/75R15 certificado / aprovado pelo Inmetro (Instituto Nacional de Metrologia, Normalização e Qualidade Industrial), Selo do Inmetro (selo de identificação conformidade aposto durante a vulcanização do pneu), Etiqueta Nacional de Conservação de Energia - ENCE a ser aposta de forma adesiva (portaria INMETRO N°544/2012) conforme critérios de aceitação das normas ISO 28580, ISO 23671, ISO15222 e ISO 10844 com os seguintes níveis de desempenho: Eficiência de consumo associada à resistência ao rolamento do pneu máximo: E, Segurança associada à aderência do pneu em piso molhado máximo: E, Nível de ruídos associado ao nível de ruído externo máximo: 74 dB, Índice de carga/velocidade mínima 116R. Referência Goodyear Direction, Pirelli Scorpion ou Michelin Ltx Force, (Pneu novo, não remanufaturado, não recauchutado e não remoldado). Estão dispensados	CONFORSE R	CF 1000	UN	4,00	580,00	2.320,00

valm

404

		da etiquetagem aqueles dispensados conforme anexo da Portaria do INMETRO N° 544/2012.						
2	7	Pneu novo, radial uso rodoviário, 225/75R16 certificado / aprovado pelo Inmetro (Instituto Nacional de Metrologia, Normalização e Qualidade Industrial), Selo do Inmetro (selo de identificação conformidade aposto durante a vulcanização do pneu), Etiqueta Nacional de Conservação de Energia - ENCE a ser aposta de forma adesiva (portaria INMETRO N°544/2012) conforme critérios de aceitação das normas ISO 28580, ISO 23671, ISO15222 e ISO 10844 com os seguintes níveis de desempenho: Eficiência de consumo associada à resistência ao rolamento do pneu máximo: E, Segurança associada à aderência do pneu em piso molhado máximo: C, Nível de ruídos associado ao nível de ruído externo máximo: 73 dB, Índice de carga/velocidade mínima 116R. Referência Goodyear G32, Pirelli Chrono ou Michelin Agilis, (Pneu novo, não remanufaturado, não recauchutado e	PIRELLI	CHRONO	UN	12,00	725,00	8.700,00

		não remoldado). Estão dispensados da etiquetagem aqueles dispensados conforme anexo da Portaria do INMETRO Nº 544/2012.						
<b>TOTAL</b>								<b>47.250,00</b>
<b>SETIM E TITON LTDA - ME</b>								
Lote	Item	Produto/Serviço	Marca	Modelo	Unid.	Quant.	Preço	Preço total
1	6	Câmara de ar, nova, 900-16	TORTUGA		UN	5,00	105,00	525,00
2	1	Pneu novo, radial uso rodoviário, 165/70R13 certificado / aprovado pelo Inmetro (Instituto Nacional de Metrologia, Normalização e Qualidade Industrial), selo do Inmetro (selo de identificação da conformidade aposto durante a vulcanização do pneu), Etiqueta Nacional de Conservação de Energia - ENCE a ser aposta de forma adesiva (portaria INMETRO Nº544/ 2012) conforme critérios de aceitação das normas ISO 28580, ISO 23671, ISO 15222 e ISO 10844 com os seguintes níveis de desempenho: Eficiência de consumo associada a resistência ao rolamento do pneu máximo: F, Segurança associada à aderência do pneu em piso molhado máximo: E, Nível de Ruído externo máximo: 72 dB, Índice de carga/velocidade mínimo 79T,	KELLY EDGE TOURING		UN	12,00	230,00	2.760,00





  
 406



		Referência Goodyear Assurance, Michelin Energy ou Pirelli Cinturato P1, (Pneu novo, não remanufaturado, não recauchutado e não remoldado). Estão dispensados da etiquetagem aqueles dispensados conforme anexo da Portaria do INMETRO Nº 544/2012.						
2	2	Pneu novo, radial uso rodoviário, 175/70R13 certificado / aprovado pelo Inmetro (Instituto Nacional de Metrologia, Normalização e Qualidade Industrial), Selo do Inmetro (selo de identificação da conformidade apostado durante a vulcanização do pneu), Etiqueta Nacional de Conservação de Energia - ENCE a ser aposta de forma adesiva (portaria INMETRO N°544/2012) conforme critérios de aceitação das normas ISO 28580, ISO 23671, ISO 15222 e ISO 10844 com os seguintes níveis de desempenho: Eficiência de consumo associada à resistência ao rolamento do pneu máximo: F, Segurança associada a aderência do pneu em piso molhado: E, Nível de ruído associado ao nível de ruído externo máximo: 74dB,	KELLY EDGE TOURING		UN	32,00	239,00	7.648,00

Volhu

407

		Índice de carga/velocidade mínimo 82T, Referência Goodyear Assurance, Michelin Energy ou Pirelli Cinturato P1, (Pneu novo, não remanufaturado, não recauchutado e não remoldado). Estão dispensados da etiquetagem aqueles dispensados conforme anexo da Portaria do INMETRO N° 544/2012.						
2	3	Pneu novo, radial uso rodoviário, 175/70R14 certificado / aprovado pelo Inmetro (Instituto Nacional de Metrologia, Normalização e Qualidade Industrial), Selo do Inmetro (selo de identificação da conformidade apostado durante a vulcanização do pneu), Etiqueta Nacional de Conservação de Energia - ENCE a ser aposta de forma adesiva (portaria INMETRO N°544/2012) conforme critérios de aceitação das normas ISO 28580, ISO 23671, ISO15222 e ISO 10844 com os seguintes níveis de desempenho: Eficiência de consumo associada à resistência ao rolamento do pneu máximo : E, Segurança associada à aderência do pneu em piso molhado máximo: E, Nível de	KELLY EDGE TOURING		UN	48,00	373,00	17.904,00

*(Handwritten signatures and marks)*

408

		ruído associado ao nível de ruído externo máximo: 72 dB, Índice de carga/velocidade mínimo 88T, Referência Goodyear Assurance, Michelin Energy ou Firestone F700, (pneu, novo, não remanufaturado, não recauchutado e não remoldado). Estão dispensados da etiquetagem aqueles dispensados conforme anexo da Portaria do INMETRO Nº 544/2012.						
<b>TOTAL</b>								<b>28.837,00</b>

No curso do presente procedimento licitatório não foi apresentado nenhuma impugnação ou recurso quanto a resultado, havendo renúncia expressa de prazo por parte da licitante participante. Nada mais havendo a tratar, foi encerrada a reunião e assinada a presente Ata pelo Pregoeiro, equipe de apoio e pelo representante da proponente.



ANA SARA WELTER  
Equipe de Apoio  
072.454.189-69



CEZAR AUGUSTO  
SOARES  
Pregoeiro  
066.452.549-03

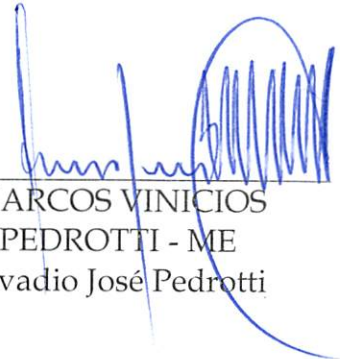

MARCOS VINÍCIOS  
PEDROTTI - ME  
Elvadio José Pedrotti



A L STACZEWSKI LTDA -  
EPP  
Gustavo Henrique  
Staczewski



SETIM E TITON LTDA -  
ME  
Leocir Salvini

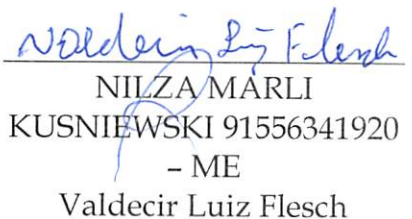

NILZA MARLI  
KUSNIEWSKI 91556341920  
- ME  
Valdecir Luiz Flesch