



ESCRITÓRIO NA ESSÊNCIA 0328



O Ambiente de trabalho está em constante transformação.

A tecnologia, as novas formas de gestão, o conhecimento compartilhado e principalmente as relações entre pessoas e o trabalho influenciam o design e as soluções.

Contribuir na geração de **bem estar produtivo em escritórios**, é a missão da Avantti.

El Ambiente de trabajo está en constante transformación.

La tecnología, las nuevas formas de gestión, el conocimiento compartido y principalmente las relaciones entre personas y el trabajo influyen en el diseño y en las soluciones.

Contribuir en la generación de bienestar productivo en oficinas, es la misión de Avantti.



FSC-C146450 Consulte nossos produtos





O parque fabril é um dos maiores e mais modernos da América do Sul. Ao todo são mais de 90mil m² de área construída.

El parque fabril es uno de los mayores y más modernos de Latinoamérica. En total son más de 90mil m² de área construida.



A Avantti é uma empresa do Grupo Todeschini que trabalha concentrando esforços para proporcionar ao mercado corporativo, produtos de alta qualidade e durabilidade, seguindo normativas da ABNT e Nr17.

A experiência de mais de 80 anos do Grupo, foram vitais para a Avantti criar, desenvolver e produzir as melhores soluções para ambientes de escritórios. Suas unidades produtivas estão situadas na cidade de Bento Gonçalves – Rio Grande do Sul, maior polo moveleiro do Brasil.

A tecnologia de ponta aliada a sustentabilidade social, ambiental e econômica, são os norteadores do desenvolvimento da Avantti.

Avantti es una empresa del Grupo Todeschini que trabaja concentrando esfuerzos para proporcionar al mercado corporativo, productos de alta calidad y durabilidad, siguiendo normativas de la ABNT y NR17. La experiencia de más de 80 años del Grupo, fueron vitales para Avantti crear, desarrollar y producir las mejores soluciones para ambientes de oficinas.

Sus unidades productivas están ubicadas en la ciudad de Bento Gonçalves - Rio Grande del Sur, mayor polo del mobiliario del Brasil.

La tecnología de punta alineada a la sostenibilidad social, ambiental y económica, son los principios orientativos del desarrollo de Avantti.

IURIS





391506 | 391706 | 391504 | 391518 | 391508 | 391111 | 391702 | 391123 | 391143 | 398013

Móveis Certificados pelo Senai que atendem o mais alto padrão de resistência e ergonomia, aliando design e qualidade. Com certificações para mesas de trabalho, mesas de reunião, armários, gaveteiros, estações de trabalho e call center. Com tampos de 25mm e caixaria de 18mm.

Tampos de trabalho revestidos em laminado melamínico MDP, bordados com fita de 3 mm de espessura e com raio ergonômico de 2,5 mm. Calhas para passagem de fiação e divisórias frontais são opcionais que complementam a Linha Iuris.



Sempre visando oferecer os melhores produtos, além das certificações pelo Senai, a Linha possui produtos em conformidade com a NR 17, a qual determina medidas ideais para que os móveis sejam os mais adequados ao trabalho.







A marca do manejo florestal responsável
FSC® C146450

O Forest Stewardship Council (FSC®) ajuda a cuidar das florestas, das pessoas e da vida selvagem que nelas habitam. Os produtos são feitos de materiais provenientes de florestas bem manejadas certificadas pelo FSC®.



391024 | 398143 | 391700 | 391507 | 391512

A certificação de nossos produtos é realizada pelo SENAI/RS, uma organização independente, acreditada pelo Inmetro, que atesta o atendimento das normas quanto às dimensões, requisitos mecânicos, segurança, ergonomia bem como avaliações nos processos de fabricação e ensaios nos produtos, garantindo um diferencial aos fabricantes e contribuindo para o aumento da qualidade e confiança nos produtos.

 <p>ABNT NBR 13966 CNC 0123 MESA DE TRABALHO</p>	 <p>ABNT NBR 13966 CNC 0124 MESA DE REUNIÃO</p>	 <p>ABNT NBR 13966 CNC 0125 MESA DE REUNIÃO REDONDA</p>	 <p>ABNT NBR 13966 CNC 0122 MESA DE TRABALHO</p>
 <p>ABNT NBR 13967 CNC 0121 ESTÁGIO DE TRABALHO</p>	 <p>ABNT NBR 15786 CNC 0120 CALL CENTER</p>	 <p>ABNT NBR 13961 CNC 0119 GAVEIROS</p>	 <p>ABNT NBR 13961 CNC 0118 ARMÁRIOS DE ESCRITÓRIO</p>



RELAÇÃO DAS INFORMAÇÕES: CÓDIGO + LARGURA X PROFUNDIDADE X ALTURA
UNIDADE DE MEDIDA: CENTÍMETROS

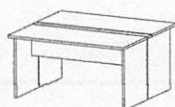

**PLATAFORMA CENTRAL
COMPONÍVEL MD 009**

391122	100 x 132,2 x 74
391123	120 x 132,2 x 74
391124	140 x 132,2 x 74
391139	160 x 132,2 x 74
391136	100 x 172,2 x 74
391137	120 x 172,2 x 74
391138	140 x 172,2 x 74
391125	160 x 172,2 x 74

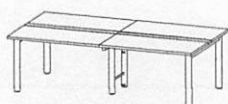

**PLATAFORMA 4 POSIÇÕES
PÉ METÁLICO MD 042**

391022	200 x 132,2 x 74
391023	240 x 132,2 x 74
391024	280 x 132,2 x 74
391039	320 x 132,2 x 74
391036	200 x 172,2 x 74
391037	240 x 172,2 x 74
391038	280 x 172,2 x 74
391025	320 x 172,2 x 74



**PLATAFORMA CENTRAL DUPLA
PÉ PAINEL PARCIAL MD078**

398184	100 X 132,2 X 74
398185	120 X 132,2 X 74
398186	140 X 132,2 X 74
398187	160 X 132,2 X 74

* não está disponível a combinação de cor faggio/faggio.

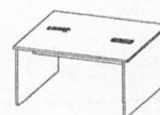

**PLATAFORMA CENTRAL DUPLA
PÉ PAINEL TOTAL MD079**

398180	100 X 132,2 X 74
398181	120 X 132,2 X 74
398182	140 X 132,2 X 74
398183	160 X 132,2 X 74

* não está disponível a combinação de cor faggio/faggio.



**PLATAFORMA 02 POSIÇÕES
DUPLA PÉ U MD069**

398618	100 X 120 X 74
398619	120 X 120 X 74
398620	140 X 120 X 74
398621	160 X 120 X 74
398196	100 X 132,2 X 74
398197	120 X 132,2 X 74
398198	140 X 132,2 X 74
398199	160 X 132,2 X 74



**PLATAFORMA 02 POSIÇÕES
DUPLA PÉ O MD068**

398630	100 X 120 X 74
398631	120 X 120 X 74
398632	140 X 120 X 74
398633	160 X 120 X 74
398208	100 X 132,2 X 74
398209	120 X 132,2 X 74
398210	140 X 132,2 X 74
398211	160 X 132,2 X 74



**PLATAFORMA DUPLA COMPONÍVEL
04 POSIÇÕES PÉ U MD083**

398622	200 X 120 X 74
398623	240 X 120 X 74
398624	280 X 120 X 74
398625	320 X 120 X 74
398200	200 X 132,2 X 74
398201	240 X 132,2 X 74
398202	280 X 132,2 X 74
398203	320 X 132,2 X 74

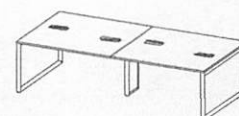

**PLATAFORMA DUPLA COMPONÍVEL
04 POSIÇÕES PÉ O MD082**

398634	200 X 120 X 74
398635	240 X 120 X 74
398636	280 X 120 X 74
398637	320 X 120 X 74
398212	200 X 132,2 X 74
398213	240 X 132,2 X 74
398214	280 X 132,2 X 74
398215	320 X 132,2 X 74

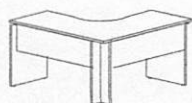

**MESA "L" PÉ PAINEL DIR/ESQ
MD 005**

391106	120/120 x 60/60 x 74
391107	140/140 x 60/60 x 74
391108	160/160 x 60/60 x 74
391109	120/140 x 60/60 x 74
391111	120/160 x 60/60 x 74
391113	140/160 x 60/60 x 74
391121	180/180 x 80/80 x 74



**MESA "L" PÉ METAL DIR/ESQ
MD 006**

391006	120/120 x 60/60 x 74
391007	140/140 x 60/60 x 74
391008	160/160 x 60/60 x 74
391009	120/140 x 60/60 x 74
391011	120/160 x 60/60 x 74
391013	140/160 x 60/60 x 74
391021	180/180 x 80/80 x 74



**MESA EM L PÉ PAINEL DIR/ESQ
MD 63**

390006	120/120 X 60 X 74
390007	140/140 X 60 X 74
390008	160/160 X 60 X 74
390009	120/140 X 60 X 74
390011	120/160 X 60 X 74
390013	140/160 X 60 X 74



**MESA L REUNIÃO OP PÉ
PAINEL DIR/ESQ MD 97**

390016	140 180 x 60 x 74
390018	140 220 x 60 x 74



**MESA "L" PENÍNSULA PÉ PAINEL
MD 007**

391116	120/160 x 60/60 x 74
391118	160/220 x 80/80 x 74

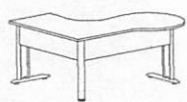

**MESA "L" PENÍNSULA PÉ METAL
MD 008**

391016	120/160 x 60/60 x 74
391018	160/220 x 80/80 x 74

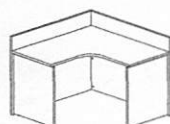

**ESTAÇÃO DE TRABALHO
MD 040**

391126	120/120 x 60/60 x 74/90
391128	140/140 x 60/60 x 74/90
391130	160/160 x 60/60 x 74/90
391127	180/180 x 80/80 x 74/160

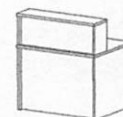

**BALCÃO ATENDIMENTO RETO
PÉ PAINEL MD 017**

391900	80 x 73 x 74/110
391901	100 x 73 x 74/110
391902	120 x 73 x 74/110
391903	160 x 73 x 74/110

392423 160 X 100 X 75
392424 180 X 100 X 75
392425 200 X 120 X 75
392426 240 X 120 X 75

MD 131
MESA DE REUNIÃO RETANGULAR
COM CAIXA DE TOMADA PÉ U

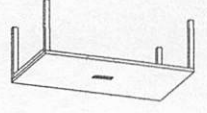

390141 80 X 70 X 74
390142 100 X 70 X 74
390143 120 X 70 X 74
390144 140 X 70 X 74
390145 160 X 70 X 74

MD 108
MESA RETA PÉ O

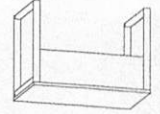

* não está disponível a combinação de cor fagfio/fagfio.

392123 140 X 70 X 75
392124 160 X 70 X 75
392103 180 X 70 X 75
392162 140 X 80 X 75
392163 160 X 80 X 75
392164 180 X 80 X 75
392165 200 X 80 X 75

MD109
PAINEL TAMPO 4CM
MESA RETA DIRETOR PÉ

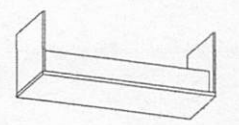

391101 80 X 60 X 74
391102 100 X 60 X 74
391103 120 X 60 X 74
390004 140 X 60 X 74
390019 150 X 60 X 74
391129 180 X 60 X 74
390021 80 X 70 X 74
390022 100 X 70 X 74
390023 120 X 70 X 74
390024 140 X 70 X 74
390025 160 X 70 X 74

392410 160 X 100 X 75
392411 180 X 100 X 75
392412 200 X 120 X 75
392413 240 X 120 X 75

MD 139
MESA DE REUNIÃO
RETANGULAR PÉ U

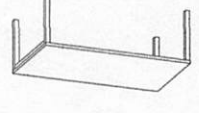

391445 160 X 120 X 74
391446 200 X 120 X 74
391447 300 X 120 X 74

MD 010
REUNIÃO PÉ PAINEL
MESA RETANGULAR

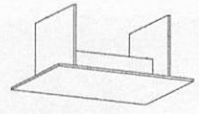

* nas mesas pé metálico "u" e "o" não pode ser utilizado gaveteiro fixo nos tampos.
* não está disponível a combinação de cor fagfio/fagfio.

392133 140 X 70 X 75
392134 160 X 70 X 75
392135 180 X 70 X 75
392166 140 X 80 X 75
392167 160 X 80 X 75
392168 180 X 80 X 75
392169 200 X 80 X 75

MD110
U TAMPO 4 CM
MESA RETA DIRETOR PÉ



390001 80 X 60 X 74
391002 100 X 60 X 74
391003 120 X 60 X 74
391004 140 X 60 X 74
391029 180 X 60 X 74
391031 80 X 80 X 74
391032 100 X 80 X 74
391033 120 X 80 X 74
391034 140 X 80 X 74
391035 150 X 80 X 74
391019 180 X 80 X 74

391442 160 X 120 X 74
391443 200 X 120 X 74

PAINEL MD 011
MESA SEMI-OVAL PÉ

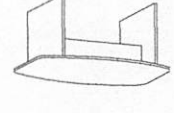

391405 160 X 120 X 74
391406 200 X 120 X 74
391407 300 X 120 X 74

MD 046
MESA RETANGULAR
REUNIÃO PÉ METAL

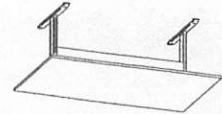

* nas mesas pé metálico "u" e "o" não pode ser utilizado gaveteiro fixo nos tampos.
* não está disponível a combinação de cor fagfio/fagfio.

390134 140 X 70 X 74
390135 160 X 70 X 74
392131 180 X 70 X 74
392154 140 X 80 X 74
392155 160 X 80 X 74
392156 180 X 80 X 74
392157 200 X 80 X 74

MD110
2,5 CM
MESA RETA PÉ U TAMPO

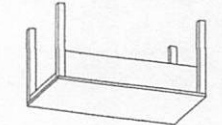

391001 80 X 60 X 74
391002 100 X 60 X 74
391003 120 X 60 X 74
391004 140 X 60 X 74
391029 180 X 60 X 74
391031 80 X 80 X 74
391032 100 X 80 X 74
391033 120 X 80 X 74
391034 140 X 80 X 74
391035 150 X 80 X 74
391019 180 X 80 X 74

MD 002
MESA RETA PÉ METAL

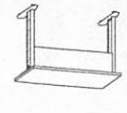

391402 160 X 120 X 74
391403 200 X 120 X 74

MD 013
PÉ METAL
MESA SEMI-OVAL PÉ METAL

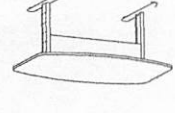

390412 160 X 120 X 74
390413 200 X 120 X 74
390452 240 X 120 X 74
390414 300 X 120 X 74

MD 139
MESA DE REUNIÃO
RETANGULAR PÉ U

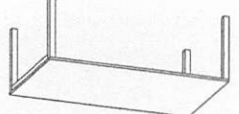

* nas mesas pé metálico "u" e "o" não pode ser utilizado gaveteiro fixo nos tampos.
* não está disponível a combinação de cor fagfio/fagfio.

392136 140 X 70 X 75
392137 160 X 70 X 75
392138 180 X 70 X 75
392170 140 X 80 X 75
392171 160 X 80 X 75
392172 180 X 80 X 75
392173 200 X 80 X 75

MD 108
PÉ O
MESA RETA DIRETOR

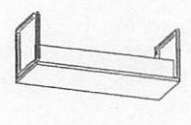

390126 80 X 60 X 74
390127 100 X 60 X 74
390128 120 X 60 X 74
390129 140 X 60 X 74
390130 160 X 60 X 74
390131 80 X 70 X 74
390132 100 X 70 X 74
390133 120 X 70 X 74
390134 140 X 70 X 74
390135 160 X 70 X 74

TAMPO 2,5CM MD110
MESA RETA PÉ U



391404 300 X 120 X 74

MD 014
MESA SEMI-OVAL PÉ METAL

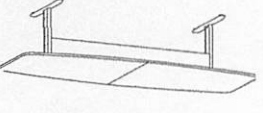

390427 160 X 120 X 74
390428 200 X 120 X 74
390453 240 X 120 X 74
390429 300 X 120 X 74

MD 131
TOMADA PÉ U
MESA DE REUNIÃO RETANGULAR
RETANGULAR COM CAIXA DE



* nas mesas pé metálico "u" e "o" não pode ser utilizado gaveteiro fixo nos tampos.
* não está disponível a combinação de cor fagfio/fagfio.

392132 180 X 70 X 74
392158 140 X 80 X 74
392159 160 X 80 X 74
392160 180 X 80 X 74
392161 200 X 80 X 74

MD 108
MESA RETA PÉ O

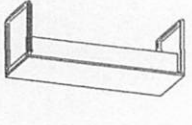

392113 140 X 70 X 74
392114 160 X 70 X 74
392115 180 X 70 X 74
392150 140 X 80 X 74
392151 160 X 80 X 74
392152 180 X 80 X 74
392153 200 X 80 X 74

TAMPO 2,5CM MD109
MESA RETA PÉ PAINEL



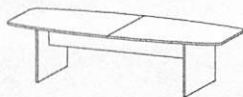

MESA SEMI-OVAL PÉ PAINEL MD 012

391444 300 x 120 x 74



MESA REDONDA PÉ PAINEL MD 015

391440 100 x 100 x 74
391441 120 x 120 x 74
391448 140 x 140 x 74



MESA DE REUNIÃO REDONDA COM CAIXA DE TOMADA PÉ PAINEL MD 124

390421 100 X 100 X 74
390422 120 X 120 X 74



MESA REDONDA PÉ METAL MD 016

391400 100 x 100 x 74
391401 120 x 120 x 74
391408 140 x 140 x 74



CALL CENTER MD 041

391904 100 x 90 x 63,5 à 99,5
391906 90 x 75 x 63,5 à 99,5



ARMÁRIO BAIXO 01 PORTA MD 018

391500 45 x 50 x 74,3



ARMÁRIO MÉDIO 01 PORTA MD 019

391501 45 x 50 x 126,5

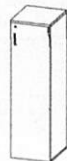

ARMÁRIO ALTO 01 PORTA MD 020

391502 45 x 50 x 159,9



ARMÁRIO EXTRA ALTO 01 PORTA MD 021

391516 45 x 63 x 210

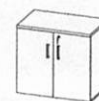

ARMÁRIO BAIXO 02 PORTAS MD 022

391503 80 x 50 x 74,3
391504 90 x 50 x 74,3
391522 80 x 63 x 74,3
391523 90 x 63 x 74,3

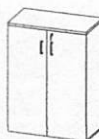

ARMÁRIO MÉDIO 02 PORTAS MD 023

391505 80 x 50 x 126,5
391506 90 x 50 x 126,5
391524 80 x 63 x 126,5
391525 90 x 63 x 126,5

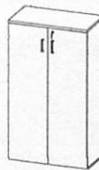

ARMÁRIO ALTO 02 PORTAS MD 024

391507 80 x 50 x 159,9
391508 90 x 50 x 159,9
391526 80 x 63 x 159,9
391527 90 x 63 x 159,9

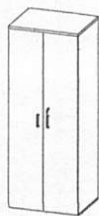

ARMÁRIO EXTRA ALTO 02 PORTAS MD 047

391528 80 x 50 x 210
391529 90 x 50 x 210
391530 80 x 63 x 210
391531 90 x 63 x 210

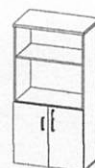

ARMÁRIO SEMI-ABERTO 02 PORTAS MD 027

391512 80 x 50 x 159,9
391513 90 x 50 x 159,9



ARMÁRIO BAIXO LATERAL MESA 01 PORTA MD 025

391509 45 x 60 x 74,3



ARMÁRIO BAIXO LATERAL MESA 02 PORTAS MD 026

391510 80 x 60 x 74,3
391511 90 x 60 x 74,3



ARMÁRIO CREDENZA 02 PORTAS MD 028

391514 120 x 50 x 74,3
391515 135 x 50 x 74,3

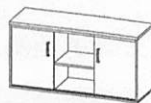

ARMÁRIO CREDENZA COM PORTAS DE CORRER MD 043

391521 135 x 50 x 74,3



ARQUIVO 04 GAVETÕES MD 039

391706 47 x 50 x 126,5
391720 arquivo montado



GAVETEIRO VOLANTE 02 GAVETÕES MD 031

391701 47 x 45 x 68,8
391714 gaveteiro montado



GAVETEIRO VOLANTE 02 GAVETAS E 01 GAVETÃO MD 033

391702 47 x 45 x 68,8
391717 gaveteiro montado



GAVETEIRO VOLANTE 04 GAVETAS MD 032

391703 47 x 45 x 68,8
391716 gaveteiro montado



GAVETEIRO FIXO LAT/ARM 04 GAVETAS MD 034

391704 47 x 50 x 74,3
391718 gaveteiro montado



GAVETEIRO FIXO LAT/ARM. 02 GAVETAS E 01 GAVETÃO MD 036

391707 47 x 50 x 74,3
391719 gaveteiro montado



GAVETEIRO VOLANTE 02 GAVETAS E 01 GAVETÃO AÇO MD 044

391709 47 x 45 x 68,8
391715 gaveteiro montado



**GAVETEIRO VOLANTE
03 GAVETAS MD 049**

391710 47 x 45 x 54
391729 gaveteiro montado



**GAVETEIRO FIXO
03 GAVETAS MD 050**

391711 47 x 50 x 56,6
391730 gaveteiro montado



**GAVETEIRO FIXO
02 GAVETAS MD 037**

391700 35 x 44,8 x 31,5
391712 gaveteiro montado



**GAVETEIRO FIXO 03
GAVETAS MD 038**

391708 35 x 44,8 x 46,6
391713 gaveteiro montado



**ARMÁRIO SUSPENSO 01
PORTA MD 029**

391517 45 x 37 x 41
391518 80 x 37 x 41



**ARMÁRIO SUSPENSO SEM
PORTA MD 030**

391519 45 x 35 x 41
391520 80 x 35 x 41

COMPLEMENTOS/COMPLEMENTOS

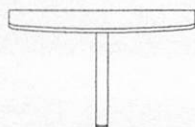

**CONEXÃO GOTA PARA
REUNIÃO**

398005 120 x 50 x 74
398006 121,5 x 50 x 74



CONEXÃO 90 GRAUS

398004 60 x 60 x 74



**CONEXÃO 90 GRAUS
SEM PÉ**

398014 60 x 60 x 2,5



DIVISÓRIA ANGULAR

398009 120 X 1,5 X 32
398010 140 X 1,5 X 32
398011 160 X 1,5 X 32

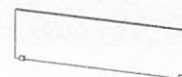

**DIVISÓRIA PARA
PLATAFORMAS**

398012 90 X 1,5 X 25
398013 110 X 1,5 X 25
398143 130 X 1,5 X 25
398311 150 X 1,5 X 25



**SUPORTE PARA CPU REGULÁVEL FIXADO
NOS TAMPOS**

39900058 9,8 à 20,5 x 30 x 35 à 52 Preto
39900059 9,8 à 20,5 x 30 x 35 à 52 Cinza
39900095 9,8 à 20,5 x 30 x 35 à 52 Branco
39900096 9,8 à 20,5 x 30 x 35 à 52 Argila
39900097 9,8 à 20,5 x 30 x 35 à 52 Bege



PORTA CPU

398007 30 x 43 x 15



TRILHO PARA ARMÁRIO PASTA SUSPENSA

39900013 77 x 40 x 3,5 Preto armário 80cm
39900014 77 x 40 x 3,5 Cinza armário 80cm
39900015 87 x 40 x 3,5 Preto armário 90cm
39900016 87 x 40 x 3,5 Cinza armário 90cm



RODAPÉ METÁLICO

39900001 Preto 44 x 47 x 2
39900002 Cinza 44 x 47 x 2
39900003 Preto 46 x 47 x 2
39900004 Cinza 46 x 47 x 2
39900005 Preto 79 x 47 x 2
39900006 Cinza 79 x 47 x 2
39900007 Preto 89 x 47 x 2
39900008 Cinza 89 x 47 x 2
39900068 Preto 44 x 60 x 2
39900069 Cinza 44 x 60 x 2
39900070 Preto 79 x 60 x 2
39900071 Cinza 79 x 60 x 2
39900072 Preto 89 x 60 x 2
39900073 Cinza 89 x 60 x 2



**RODAPÉ METÁLICO PARA
ARMÁRIO CREDENZA**

39900009 preto 119 x 47 x 2
39900010 cinza 119 x 47 x 2
39900011 preto 134 x 47 x 2
39900012 cinza 134 x 47 x 2



PUXADOR ARCO

39900145 Polido
39900146 Escovado



PUXADOR LÍNEA

39900143 Polido
39900144 Escovado



**PUXADOR PLÁSTICO
DARWIN**

39900026 Cinza



**PUXADOR PONTO
EM ALUMÍNIO**

39900225 Escovado

ACESSÓRIOS/ACCESORIOS

CAIXA DE TOMADA / CAJA DE ENCHUFE



CAIXA DE TOMADA PLÁSTICA COM ACABAMENTO (COLARINHO) E TAMPA EM ALUMÍNIO, RECORTES PARA 04 TOMADAS E 3 RJ HDMI

39900370 26,2 X 10,5 X 10,7 Branca
 39900371 26,2 X 10,5 X 10,7 Preta
 39900372 26,2 X 10,5 X 10,7 Cinza
 Recorte no tampo 25,5x10,2 cm



CAIXA DE TOMADA PLÁSTICA COM ACABAMENTO PLÁSTICO, RECORTES PARA 04 TOMADAS E 3 RJ HDMI

39900367 26,2 X 10,7 X 10,5 Branca
 39900368 26,2 X 10,7 X 10,5 Preta
 39900369 26,2 X 10,7 X 10,5 Cinza
 Recorte no tampo 25,5x10,2 cm

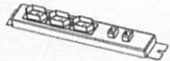

RÉGUA COM 03 TOMADAS E 02 RJ

39900061 29,5 x 3,5 x 5 Preto
 Acompanha 3 tomadas



CAIXA DE TOMADA PLÁSTICA COM RECORTE PARA 02 TOMADAS E 02 RJ

39900056 10,3 X 10,3 X 10,2 Preto
 39900057 10,3 X 10,3 X 10,2 Cinza
 39900313 10,3 X 10,3 X 10,2 Branca
 Recorte no tampo de diâmetro 9,4 cm



398600 + COR: PASSA FIO 75,3 X 75,5 X 2,9

39860095 Branco 398600228 Savana
 39860083 Preto 398600225 Saara
 39860082 Cinza

Recorte no tampo de diâmetro 60 cm



KIT COM 02 TOMADAS PARA CAIXA DE TOMADA RETANGULAR

39900303 Preto
 Usada para os itens 39900367, 39900368, 39900369, 39900370, 39900371, 39900372, 39900373, 39900374, 39900375, 39900383, 39900377, 39900378, 39900384, 39900380 e 39900381



KIT COM 02 TOMADAS PARA CAIXA DE TOMADA REDONDA

39900060 Preto
 Usada para os itens 9900056, 9900057 e 9900313.

CALHAS / CARRILES

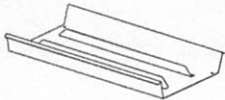

CALHA BERÇO COM DIVISOR DE FIO

39900048 70 x 42,6 x 7,5 Preto
 39900049 70 x 42,6 x 7,5 Cinza
 39900090 70 x 42,6 x 7,5 Branco
 39900050 90 x 42,6 x 7,5 Preto
 39900051 90 x 42,6 x 7,5 Cinza
 39900091 90 x 42,6 x 7,5 Branco
 39900052 110 x 42,6 x 7,5 Preto
 39900053 110 x 42,6 x 7,5 Cinza
 39900092 110 x 42,6 x 7,5 Branco
 39900088 130 x 42,6 x 7,5 Preto
 39900089 130 x 42,6 x 7,5 Cinza
 39900093 130 x 42,6 x 7,5 Branco

Usada somente na plataforma dupla e complemento pé metálico

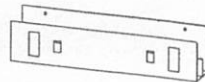

CALHA PASSA FIO J HORIZONTAL COM RECORTES PARA TOMADA

39900373 40 X 7 X 8 Preta
 39900374 40 X 7 X 8 Branca
 39900375 40 X 7 X 8 Cinza
 39900383 60 X 7 X 8 Preta
 39900377 60 X 7 X 8 Branca
 39900378 60 X 7 X 8 Cinza
 39900384 80 X 7 X 8 Preta
 39900380 80 X 7 X 8 Branca
 39900381 80 X 7 X 8 Cinza

Fixada nas saias das mesas

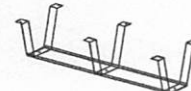

CALHA BERÇO PASSA FIO PARA PLATAFORMAS SIMPLES E DUPLAS

39900200 79 X 29 X 18 Branca
 39900201 79 X 29 X 18 Preta
 39900202 79 X 29 X 18 Cinza
 39900203 99 X 29 X 18 Branca
 39900204 99 X 29 X 18 Preta
 39900205 99 X 29 X 18 Cinza
 39900206 119 X 29 X 18 Branca
 39900207 119 X 29 X 18 Preta
 39900208 119 X 29 X 18 Cinza
 39900209 139 X 29 X 18 Branca
 39900210 139 X 29 X 18 Preta
 39900211 139 X 29 X 18 Cinza

Fixada nos tampos das mesas

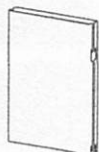

CALHA VERTICAL PASSA FIO PARA COLUNA DE METAL

39900054 40 x 6 x 56 Preto
 39900055 40 x 6 x 56 Cinza
 39900094 40 x 6 x 56 Branco
 39900100 40 x 6 x 56 Argila
 39900101 40 x 6 x 56 Bege

Usada somente na plataforma dupla e complemento pé metálico

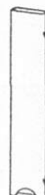

CALHA VERTICAL PASSA FIO COM TAMPA REMOVÍVEL

39900023 10 X 5,5 X 59 Preta
 39900346 10 X 5,5 X 59 Branca
 39900347 10 X 5,5 X 59 Cinza

Fixada nos pés painéis

CORES/ COLORES

PADRÃO DE CORES - PRODUTOS

MADERADOS | MISTOS /
MADERADOS | MEZCLADOS

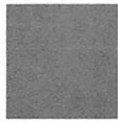

571 FAGGIO/ FAGGIO



132 SAARA/ SAARA

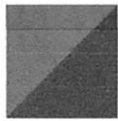

167 FAGGIO/ PRETO

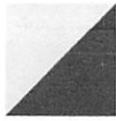

133 SAARA/ PRETO



136 SAVANA/ PRETO

LISOS / LISOS



119 BRANCO/ BRANCO



123 CINZA/ CINZA



122 BEGE/ BEGE

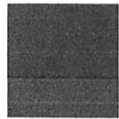

120 PRETO/ PRETO



121 ARGILA/ ARGILA

CORES COMPLEMENTO /
COLORES COMPLEMENTOS



95 BRANCO



930 ARGILA



82 CINZA



225 SAARA



83 PRETO



931 BEGE

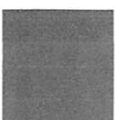

240 FAGGIO



228 SAVANA

Imagens meramente ilustrativas. Data de atualização: julho de 2021. Os produtos podem variar em detalhes sem alteração de preço. Consulte o site: www.avantti.com.br. CAV 228/01 53.09/2021



AVANTTI
ESCRITÓRIO NA ESSÊNCIA

www.avanttimoveis.com.br

Alameda Todeschini, 370
Bairro Verona, Bento Gonçalves
Fone+55 (54) 3455-0450

0344



RELATÓRIO DE ENSAIO NR 17

Ergocenter Promoção da Saúde e Ergonomia LTDA.

CNPJ: 048752530001-60

Avenida Carlos Gomes de Sá, 335, sala 101, Mata da Praia, Vitória ES.

Tel. (27) 30628941 / 981419654

Responsável Técnico: Rodrigo Marçal Pereira

Fisioterapeuta CREFITO 15 - 36097

Ergonomista Sênior Certificado SisCeb / ABERGO 098

SOLICITANTE

TODESCHINI SA INDÚSTRIA E COMERCIO

CNPJ: 87.547.170/0001-79

ENDEREÇO: Al Todeschini, 370, CEP: 95.700-834, Verona, Bento Gonçalves / RS

PRODUTOS AVALIADOS

➤ **MESAS:**

MESA RETA PÉ PAINEL; MESA RETA PÉ METAL; MESA RETANGULAR REUNIÃO PÉ PAINEL; MESA RETANGULAR REUNIÃO PÉ METAL; MESA SEMIOVAL PÉ PAINEL; MESA SEMIOVAL PÉ METAL; MESA REDONDA REUNIÃO PÉ PAINEL; MESA REDONDA REUNIÃO PÉ METAL; MESA L PÉ PAINEL DIREITA / ESQUERDA; MESA L PÉ METAL DIREITA / ESQUERDA; MESA L PENÍNSULA (GOTA) PÉ / PAINEL; MESA L PENÍNSULA (GOTA) PÉ / METAL; ESTAÇÃO DE TRABALHO; PLATAFORMA CENTRAL COMONÍVEL; PLATAFORMA AUXILIAR COMONÍVEL; PLATAFORMA 4 POSIÇÕES PÉ METÁLICO; PLATAFORMA AUXILIAR PÉ METÁLICO; MESAS RETAS PÉ O; MESAS RETAS PÉ U; PLATAFORMA DUPLA 2 POSIÇÕES PÉ U; PLATAFORMA DUPLA 2 POSIÇÕES PÉ O; PLATAFORMA DUPLA 04 POSIÇÕES PÉ U; PLATAFORMA DUPLA 04 POSIÇÕES PÉ O; MESA DE REUNIÃO RETANGULAR PÉ U.

➤ **PLATAFORMA PÉ METÁLICO:**

MD042; MD048.

➤ **BALCÃO ATENDIMENTO RETO PÉ PAINEL**

➤ **ARMÁRIOS:**

ARMÁRIO BAIXO 01 PORTA; ARMÁRIO MÉDIO 01 PORTA; ARMÁRIO ALTO 01 PORTA; ARMÁRIO EXTRA ALTO 01 PORTA; ARMÁRIO BAIXO 02 PORTAS; ARMÁRIO MÉDIO 02 PORTAS; ARMÁRIO ALTO 02 PORTAS; ARMÁRIO SEMIABERTO 02 PORTAS; ARMÁRIO CREDENZA 02 PORTAS; ARMÁRIO SUSPENSO 01 PORTA; ARMÁRIO SUSPENSO SEM PORTA; ARMÁRIO EXTRA ALTO 02 PORTAS; ARMÁRIO BAIXO LATERAL MESA 1 PORTA; ARMÁRIO BAIXO LATERAL MESA 2 PORTAS; ARMÁRIO CREDENZA COM PORTAS DE CORRER.

➤ **GAVETEIROS:**

GAVETEIRO VOLANTE 02 GAVETÕES; GAVETEIRO VOLANTE 04 GAVETAS; GAVETEIRO VOLANTE 02 GAVETAS E 01 GAVETÃO; GAVETEIRO FIXO LAT ARM 04 GAVETAS; GAVETEIRO FIXO LAT ARM 02 GAVETAS E 01 GAVETÃO; GAVETEIRO FIXO 02 GAVETAS; GAVETEIRO FIXO 03 GAVETAS; ARQUIVO 04 GAVETÕES; GAVETEIRO VOLANTE 02 GAVETAS E 1 GAVETÃO EM AÇO; GAVETEIRO VOLANTE DE 03 GAVETAS.

➤ **MESA CALL CENTER**

2. RESULTADOS

OS RESULTADOS ATENDEM ÀS CONDIÇÕES ERGONÔMICAS ESTABELECIDAS POR NORMA (NR17 E ALÍNEAS); ALÉM DE ATENDER AOS REQUISITOS LEGAIS DA NBR 9050/ 2020 DE ACESSIBILIDADE. ESTE LAUDO É VÁLIDO POR 13 MESES A PARTIR DA DATA DE EMISSÃO DO MESMO.

3. RESPONSABILIDADE TÉCNICA

Vitória, 28 de Julho de 2021

DocuSigned by:

rodrigo marçal pereira

AAEC802CABB34CF...

Rodrigo Marçal Pereira
Fisioterapeuta
CREFITO 15 - 36097-F
Ergonomista Sênior Certificado ABERGO 098



RELATÓRIO DE ENSAIO NR 17

Ergocenter Promoção da Saúde e Ergonomia LTDA.
CNPJ: 048752530001-60
Avenida Carlos Gomes de Sá, 335, sala 101, Mata da Praia,
Vitória ES.
Tel. (27) 30628941 / 981419654
Responsável Técnico: Rodrigo Marçal Pereira
Fisioterapeuta CREFITO 15 - 36097
Ergonomista Sênior Certificado SisCeb / ABERGO 098

SOLICITANTE

TODESCHINI SA INDÚSTRIA E COMERCIO
CNPJ: 87.547.170/0001-79
ENDEREÇO: Al Todeschini, 370, CEP: 95.700-834, Verona, Bento Gonçalves / RS

AVALIAÇÃO TÉCNICA

LINHA AVALIADA: LINHA IURIS

Tampas de trabalho revestidos em laminado melamínico MDP, bordados com fita de 3mm de espessura e com raio ergonômico de 2,5mm. Calhas para passagem de fiação e divisórias frontais são opcionais que complementam a linha



MEDIDAS

RELAÇÃO DAS INFORMAÇÕES: CÓDIGO + LARGURA X PROFUNDIDADE X ALTURA
UNIDADE DE MEDIDA: CENTÍMETROS



**PLATAFORMA CENTRAL
COMPONÍVEL MD 009**

391122	100 x 132,2 x 74
391123	120 x 132,2 x 74
391124	140 x 132,2 x 74
391139	160 x 132,2 x 74
391136	100 x 172,2 x 74
391137	120 x 172,2 x 74
391138	140 x 172,2 x 74
391125	160 x 172,2 x 74

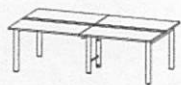

**PLATAFORMA 4 POSIÇÕES
PÉ METÁLICO MD 042**

391022	200 x 132,2 x 74
391023	240 x 132,2 x 74
391024	280 x 132,2 x 74
391039	320 x 132,2 x 74
391036	200 x 172,2 x 74
391037	240 x 172,2 x 74
391038	280 x 172,2 x 74
391025	320 x 172,2 x 74

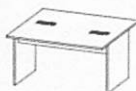

**PLATAFORMA CENTRAL DUPLA
PÉ PAINEL PARCIAL MD078**

398184	100 x 132,2 x 74
398185	120 x 132,2 x 74
398186	140 x 132,2 x 74
398187	160 x 132,2 x 74

* não está disponível a combinação de cor faggio/faggio



**PLATAFORMA CENTRAL DUPLA
PÉ PAINEL TOTAL MD079**

398180	100 x 132,2 x 74
398181	120 x 132,2 x 74
398182	140 x 132,2 x 74
398183	160 x 132,2 x 74

* não está disponível a combinação de cor faggio/faggio



**PLATAFORMA 02 POSIÇÕES
DUPLA PÉ U MD069**

398618	100 x 120 x 74
398619	120 x 120 x 74
398620	140 x 120 x 74
398621	160 x 120 x 74
398196	100 x 132,2 x 74
398197	120 x 132,2 x 74
398198	140 x 132,2 x 74
398199	160 x 132,2 x 74



**PLATAFORMA 02 POSIÇÕES
DUPLA PÉ O MD068**

398630	100 x 120 x 74
398631	120 x 120 x 74
398632	140 x 120 x 74
398633	160 x 120 x 74
398208	100 x 132,2 x 74
398209	120 x 132,2 x 74
398210	140 x 132,2 x 74
398211	160 x 132,2 x 74

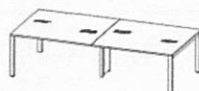

**PLATAFORMA DUPLA COMPONÍVEL
04 POSIÇÕES PÉ U MD083**

398622	200 x 120 x 74
398623	240 x 120 x 74
398624	280 x 120 x 74
398625	320 x 120 x 74
398200	200 x 132,2 x 74
398201	240 x 132,2 x 74
398202	280 x 132,2 x 74
398203	320 x 132,2 x 74



**PLATAFORMA DUPLA COMPONÍVEL
04 POSIÇÕES PÉ O MD082**

398634	200 x 120 x 74
398635	240 x 120 x 74
398636	280 x 120 x 74
398637	320 x 120 x 74
398212	200 x 132,2 x 74
398213	240 x 132,2 x 74
398214	280 x 132,2 x 74
398215	320 x 132,2 x 74

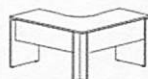

**MESA "L" PÉ PAINEL DIR/ESQ
MD 005**

391106	120/120 x 60/60 x 74
391107	140/140 x 60/60 x 74
391108	160/160 x 60/60 x 74
391109	120/140 x 60/60 x 74
391111	120/160 x 60/60 x 74
391113	140/160 x 60/60 x 74
391121	180/180 x 80/80 x 74



**MESA "L" PÉ METAL DIR/ESQ
MD 006**

391006	120/120 x 60/60 x 74
391007	140/140 x 60/60 x 74
391008	160/160 x 60/60 x 74
391009	120/140 x 60/60 x 74
391011	120/160 x 60/60 x 74
391013	140/160 x 60/60 x 74
391021	180/180 x 80/80 x 74



**MESA EM L PÉ PAINEL DIR/ESQ
MD 63**

390006	120/120 x 60 x 74
390007	140/140 x 60 x 74
390008	160/160 x 60 x 74
390009	120/140 x 60 x 74
390011	120/160 x 60 x 74
390013	140/160 x 60 x 74



**MESA L REUNIÃO OP PÉ
PAINEL DIR/ESQ MD 97**

390016	140 180 x 60 x 74
390018	140 220 x 60 x 74



**MESA "L" PENÍNSULA PÉ PAINEL
MD 007**

391116	120/160 x 60/60 x 74
391118	160/220 x 80/80 x 74



**MESA "L" PENÍNSULA PÉ METAL
MD 008**

391016	120/160 x 60/60 x 74
391018	160/220 x 80/80 x 74













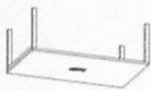
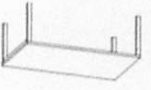
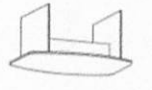
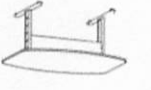
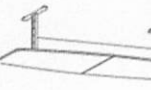
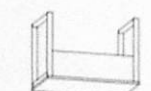



**ESTAÇÃO DE TRABALHO
MD 040**

391126	120/120 x 60/60 x 74/90
391128	140/140 x 60/60 x 74/90
391130	160/160 x 60/60 x 74/90
391127	180/180 x 80/80 x 74/160

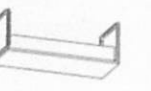
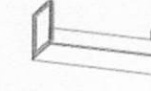

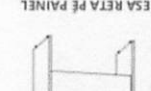
**BALCÃO ATENDIMENTO RETO
PÉ PAINEL MD 017**

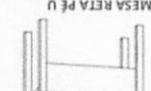
391900	80 x 73 x 74/110
391901	100 x 73 x 74/110
391902	120 x 73 x 74/110
391903	160 x 73 x 74/110

<p>392423 160 X 100 X 75 392425 200 X 120 X 75 392426 240 X 120 X 75</p> <p>MD 131 MESA DE REUNIÃO COM CAIXA DE TOMADA PÉ U</p> 	<p>392410 160 X 100 X 75 392411 180 X 100 X 75 392412 200 X 120 X 75 392413 240 X 120 X 75</p> <p>MD 139 MESA DE REUNIÃO RETANGULAR PÉ U</p> 	<p>391442 160 X 120 X 74 391443 200 X 120 X 74</p> <p>MD 011 MESA SEMI-OVAL PÉ</p> 	<p>391402 160 X 120 X 74 391403 200 X 120 X 74</p> <p>MD 013 MESA SEMI-OVAL PÉ METAL</p> 	<p>391404 300 X 120 X 74</p> <p>MD 014 MESA SEMI-OVAL PÉ METAL</p> 
<p>390145 160 X 70 X 74 390144 140 X 70 X 74 390142 100 X 70 X 74 390141 80 X 70 X 74</p> <p>MD 108 MESA RETA PÉ O</p> 	<p>391447 300 X 120 X 74 391446 200 X 120 X 74 391445 160 X 120 X 74</p> <p>MD 010 MESA RETANGULAR REUNIÃO PÉ PAINEL</p> 	<p>391405 160 X 120 X 74 391406 200 X 120 X 74 391407 300 X 120 X 74</p> <p>MD 046 MESA RETANGULAR REUNIÃO PÉ METAL</p> 	<p>390412 160 X 120 X 74 390413 200 X 120 X 74 390422 240 X 120 X 74 390429 300 X 120 X 74</p> <p>MD 131 MESA DE REUNIÃO RETANGULAR COM CAIXA DE TOMADA PÉ U</p> 	<p>390427 160 X 120 X 74 390428 200 X 120 X 74 390429 300 X 120 X 74</p> <p>MD 109 MESA RETA PÉ O</p> 
<p>392132 140 X 70 X 75 392134 160 X 70 X 75 392135 180 X 70 X 75 392166 140 X 80 X 75 392167 160 X 80 X 75 392168 180 X 80 X 75 392169 200 X 80 X 75</p> <p>MD 110 MESA RETA DIRETOR PÉ U TAMPO 4 CM</p> 	<p>390134 140 X 70 X 74 390135 160 X 70 X 74 39131 180 X 70 X 74 392154 140 X 80 X 74 392155 160 X 80 X 74 392156 180 X 80 X 74 392157 200 X 80 X 74</p> <p>MD 110 MESA RETA PÉ U TAMPO 2,5 CM</p> 	<p>392172 180 X 80 X 75 392171 160 X 80 X 75 392170 140 X 80 X 75 392138 180 X 70 X 75 392137 160 X 70 X 75 392136 140 X 70 X 75</p> <p>MD 108 MESA RETA DIRETOR PÉ O</p> 	<p>392132 180 X 70 X 74 392158 140 X 80 X 74 392159 160 X 80 X 74 392160 180 X 80 X 74 392161 200 X 80 X 74</p> <p>MD 108 MESA RETA PÉ O</p> 	<p>392132 140 X 70 X 74 392114 160 X 70 X 74 392115 180 X 70 X 74 392150 140 X 80 X 74 392151 160 X 80 X 74 392152 180 X 80 X 74 392153 200 X 80 X 74</p> <p>MD 001 MESA RETA PÉ PAINEL</p> 
<p>391119 180 X 80 X 74 391134 140 X 80 X 74 391133 120 X 80 X 74 390023 120 X 70 X 74 390024 140 X 70 X 74 390025 160 X 70 X 74 390001 80 X 60 X 74 390002 100 X 60 X 74 390003 120 X 60 X 74 390004 140 X 60 X 74 390019 160 X 60 X 74 390021 80 X 70 X 74 391029 180 X 60 X 74 391105 150 X 60 X 74 391104 140 X 60 X 74 391103 120 X 60 X 74 391102 100 X 60 X 74 391101 80 X 60 X 74</p> <p>MD 65 MESA RETA PÉ PAINEL</p> 	<p>391001 80 X 60 X 74 391002 100 X 60 X 74 391003 120 X 60 X 74 391004 140 X 60 X 74 391005 150 X 60 X 74 391029 180 X 60 X 74 391031 80 X 80 X 74 391032 100 X 80 X 74 391033 120 X 80 X 74 391034 140 X 80 X 74 391035 160 X 80 X 74 391036 180 X 80 X 74 391037 200 X 80 X 74</p> <p>MD 002 MESA RETA PÉ METAL</p> 	<p>390126 80 X 60 X 74 390127 100 X 60 X 74 390128 120 X 60 X 74 390129 140 X 60 X 74 390130 160 X 60 X 74 390131 80 X 70 X 74 390132 100 X 70 X 74 390133 120 X 70 X 74 390134 140 X 70 X 74 390135 160 X 70 X 74</p> <p>TAMPO 2,5CM MD110 MESA RETA PÉ U</p> 	<p>392113 140 X 70 X 74 392114 160 X 70 X 74 392115 180 X 70 X 74 392150 140 X 80 X 74 392151 160 X 80 X 74 392152 180 X 80 X 74 392153 200 X 80 X 74</p> <p>TAMPO 2,5CM MD109 MESA RETA PÉ PAINEL</p> 	<p>392113 140 X 70 X 74 392114 160 X 70 X 74 392115 180 X 70 X 74 392150 140 X 80 X 74 392151 160 X 80 X 74 392152 180 X 80 X 74 392153 200 X 80 X 74</p> <p>TAMPO 2,5CM MD109 MESA RETA PÉ PAINEL</p> 



ergo center
PROMOÇÃO DA SAÚDE E ERGONOMIA

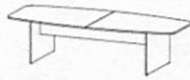

MESA SEMI-OVAL PÉ PAINEL MD 012

391444 300 x 120 x 74



MESA REDONDA PÉ PAINEL MD 015

391440 100 x 100 x 74
391441 120 x 120 x 74
391448 140 x 140 x 74



MESA DE REUNIÃO REDONDA COM CAIXA DE TOMADA PÉ PAINEL MD 124

390421 100 X 100 X 74
390422 120 X 120 X 74



MESA REDONDA PÉ METAL MD 016

391400 100 x 100 x 74
391401 120 x 120 x 74
391408 140 x 140 x 74



CALL CENTER MD 041

391904 100 x 90 x 63,5 à 99,5
391906 90 x 75 x 63,5 à 99,5



ARMÁRIO BAIXO 01 PORTA MD 018

391500 45 x 50 x 74,3



ARMÁRIO MÉDIO 01 PORTA MD 019

391501 45 x 50 x 126,5

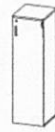

ARMÁRIO ALTO 01 PORTA MD 020

391502 45 x 50 x 159,9



ARMÁRIO EXTRA ALTO 01 PORTA MD 021

391516 45 x 63 x 210



ARMÁRIO BAIXO 02 PORTAS MD 022

391503 80 x 50 x 74,3
391504 90 x 50 x 74,3
391522 80 x 63 x 74,3
391523 90 x 63 x 74,3



ARMÁRIO MÉDIO 02 PORTAS MD 023

391505 80 x 50 x 126,5
391506 90 x 50 x 126,5
391524 80 x 63 x 126,5
391525 90 x 63 x 126,5



ARMÁRIO ALTO 02 PORTAS MD 024

391507 80 x 50 x 159,9
391508 90 x 50 x 159,9
391526 80 x 63 x 159,9
391527 90 x 63 x 159,9



ARMÁRIO EXTRA ALTO 02 PORTAS MD 047

391528 80 x 50 x 210
391529 90 x 50 x 210
391530 80 x 63 x 210
391531 90 x 63 x 210

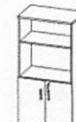

ARMÁRIO SEMI-ABERTO 02 PORTAS MD 027

391512 80 x 50 x 159,9
391513 90 x 50 x 159,9



ARMÁRIO BAIXO LATERAL MESA 01 PORTA MD 025

391509 45 x 60 x 74,3



ARMÁRIO BAIXO LATERAL MESA 02 PORTAS MD 026

391510 80 x 60 x 74,3
391511 90 x 60 x 74,3



ARMÁRIO CRENDEZA 02 PORTAS MD 028

391514 120 x 50 x 74,3
391515 135 x 50 x 74,3

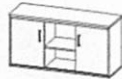

ARMÁRIO CRENDEZA COM PORTAS DE CORRER MD 043

391521 135 x 50 x 74,3



ARQUIVO 04 GAVETÕES MD 039

391706 47 x 50 x 126,5
391720 arquivo montado



GAVETEIRO VOLANTE 02 GAVETÕES MD 031

391701 47 x 45 x 68,8
391714 gaveteiro montado



GAVETEIRO VOLANTE 02 GAVETAS E 01 GAVETÃO MD 033

391702 47 x 45 x 68,8
391717 gaveteiro montado



GAVETEIRO VOLANTE 04 GAVETAS MD 032

391703 47 x 45 x 68,8
391716 gaveteiro montado



GAVETEIRO FIXO LAT/ARM 04 GAVETAS MD 034

391704 47 x 50 x 74,3
391718 gaveteiro montado



GAVETEIRO FIXO LAT/ARM 02 GAVETAS E 01 GAVETÃO MD 036

391707 47 x 50 x 74,3
391719 gaveteiro montado



GAVETEIRO VOLANTE 02 GAVETAS E 01 GAVETÃO AÇO MD 044









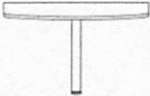

391709 47 x 45 x 68,8
391715 gaveteiro montado

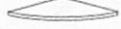

ergo center
PROMOÇÃO DA SAÚDE E ERGONOMIA

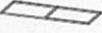
				
GAVETEIRO VOLANTE 03 GAVETAS MD 049	GAVETEIRO FIXO 03 GAVETAS MD 050	GAVETEIRO FIXO 02 GAVETAS MD 037	GAVETEIRO FIXO 03 GAVETAS MD 038	ARMÁRIO SUSPENSO 01 PORTA MD 029
391710 47 x 45 x 54 391729 gaveteiro montado	391711 47 x 50 x 56,6 391730 gaveteiro montado	391700 35 x 44,8 x 31,5 391712 gaveteiro montado	391708 35 x 44,8 x 46,6 391713 gaveteiro montado	391517 45 x 37 x 41 391518 80 x 37 x 41
				
ARMÁRIO SUSPENSO SEM PORTA MD 030				
391519 45 x 35 x 41 391520 80 x 35 x 41				

COMPLEMENTOS

				
CONEXÃO GOTA PARA REUNIÃO	CONEXÃO 90 GRAUS	CONEXÃO 90 GRAUS SEM PÉ	DIVISÓRIA ANGULAR	DIVISÓRIA PARA PLATAFORMAS
398005 120 x 50 x 74 398006 121,5 x 50 x 74	398004 60 x 60 x 74	398014 60 x 60 x 2,5	398009 120 X 1,5 X 32 398010 140 X 1,5 X 32 398011 160 X 1,5 X 32	398012 90 X 1,5 X 25 398013 110 X 1,5 X 25 398143 130 X 1,5 X 25 398311 150 X 1,5 X 25
				
SUPORTE PARA CPU REGULÁVEL FIXADO NOS TAMPOS	PORTA CPU		TRILHO PARA ARMÁRIO PASTA SUSPENSA	
39900058 9,8 à 20,5 x 30 x 35 à 52 Preto 39900059 9,8 à 20,5 x 30 x 35 à 52 Cinza 39900095 9,8 à 20,5 x 30 x 35 à 52 Branco 39900096 9,8 à 20,5 x 30 x 35 à 52 Argila 39900097 9,8 à 20,5 x 30 x 35 à 52 Bege	398007 30 x 43 x 15		39900013 77 x 40 x 3,5 Preto armário 80cm 39900014 77 x 40 x 3,5 Cinza armário 80cm 39900015 87 x 40 x 3,5 Preto armário 90cm 39900016 87 x 40 x 3,5 Cinza armário 90cm	
				
RODAPÉ METÁLICO	RODAPÉ METÁLICO PARA ARMÁRIO CREDENZA	PUXADOR ARCO	PUXADOR LÍNEA	
39900001 Preto 44 x 47 x 2 39900002 Cinza 44 x 47 x 2 39900003 Preto 46 x 47 x 2 39900004 Cinza 46 x 47 x 2 39900005 Preto 79 x 47 x 2 39900006 Cinza 79 x 47 x 2 39900007 Preto 89 x 47 x 2 39900008 Cinza 89 x 47 x 2 39900068 Preto 44 x 60 x 2 39900069 Cinza 44 x 60 x 2 39900070 Preto 79 x 60 x 2 39900071 Cinza 79 x 60 x 2 39900072 Preto 89 x 60 x 2 39900073 Cinza 89 x 60 x 2	39900009 preto 119 x 47 x 2 39900010 cinza 119 x 47 x 2 39900011 preto 134 x 47 x 2 39900012 cinza 134 x 47 x 2	39900145 Polido 39900146 Escovado	39900143 Polido 39900144 Escovado	
				
		PUXADOR PLÁSTICO DARWIN	PUXADOR PONTO EM ALUMÍNIO	
		39900026 Cinza	39900225 Escovado	



ACESSÓRIOS

CAIXA DE TOMADA / CAJA DE ENCHUFE



CAIXA DE TOMADA PLÁSTICA COM ACABAMENTO (COLARINHO) E TAMPA EM ALUMÍNIO, RECORTES PARA 04 TOMADAS E 3 RJ HDMI

39900370 26,2 x 10,5 x 10,7 Branca
39900371 26,2 x 10,5 x 10,7 Preta
39900372 26,2 x 10,5 x 10,7 Cinza
Recorte no tampo 25,5x10,2 cm



CAIXA DE TOMADA PLÁSTICA COM ACABAMENTO PLÁSTICO, RECORTES PARA 04 TOMADAS E 3 RJ HDMI

39900367 26,2 x 10,7 x 10,5 Branca
39900368 26,2 x 10,7 x 10,5 Preta
39900369 26,2 x 10,7 x 10,5 Cinza
Recorte no tampo 25,5x10,2 cm



RÉGUA COM 03 TOMADAS E 02 RJ

39900061 29,5 x 3,5 x 5 Preta
Acompanha 3 tomadas



CAIXA DE TOMADA PLÁSTICA COM RECORTE PARA 02 TOMADAS E 02 RJ

39900056 10,3 x 10,3 x 10,2 Preta
39900057 10,3 x 10,3 x 10,2 Cinza
39900313 10,3 x 10,3 x 10,2 Branca
Recorte no tampo de diâmetro 9,4 cm



398600 + COR: PASSA FIO 75,3 X 75,5 X 2,9

39860095 Branco 398600228 Savana
39860083 Preto 398600225 Saara
39860082 Cinza

Recorte no tampo de diâmetro 60 cm



KIT COM 02 TOMADAS PARA CAIXA DE TOMADA RETANGULAR

39900303 Preta
Usada para os itens 39900367, 39900368, 39900369, 39900370, 39900371, 39900372, 39900373, 39900374, 39900375, 39900383, 39900377, 39900378, 39900384, 39900380 e 39900381



KIT COM 02 TOMADAS PARA CAIXA DE TOMADA REDONDA

39900060 Preta
Usada para os itens 39900056, 39900057 e 39900313

CALHAS / CARRILES

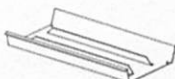

CALHA BERÇO COM DIVISOR DE FIO

39900048 70 x 42,6 x 7,5 Preta
39900049 70 x 42,6 x 7,5 Cinza
39900090 70 x 42,6 x 7,5 Branco
39900050 90 x 42,6 x 7,5 Preto
39900051 90 x 42,6 x 7,5 Cinza
39900091 90 x 42,6 x 7,5 Branco
39900052 110 x 42,6 x 7,5 Preto
39900053 110 x 42,6 x 7,5 Cinza
39900092 110 x 42,6 x 7,5 Branco
39900088 130 x 42,6 x 7,5 Preto
39900089 130 x 42,6 x 7,5 Cinza
39900093 130 x 42,6 x 7,5 Branco
Usada somente na plataforma dupla e complemento pê metálico

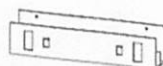

CALHA PASSA FIO J HORIZONTAL COM RECORTES PARA TOMADA

39900373 40 x 7 x 8 Preta
39900374 40 x 7 x 8 Branca
39900375 40 x 7 x 8 Cinza
39900383 60 x 7 x 8 Preta
39900377 60 x 7 x 8 Branca
39900378 60 x 7 x 8 Cinza
39900384 80 x 7 x 8 Preta
39900380 80 x 7 x 8 Branca
39900381 80 x 7 x 8 Cinza
Fixada nas saias das mesas

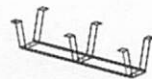

CALHA BERÇO PASSA FIO PARA PLATAFORMAS SIMPLES E DUPLAS

39900200 79 x 29 x 18 Branca
39900201 79 x 29 x 18 Preta
39900202 79 x 29 x 18 Cinza
39900203 99 x 29 x 18 Branca
39900204 99 x 29 x 18 Preta
39900205 99 x 29 x 18 Cinza
39900206 119 x 29 x 18 Branca
39900207 119 x 29 x 18 Preta
39900208 119 x 29 x 18 Cinza
39900209 139 x 29 x 18 Branca
39900210 139 x 29 x 18 Preta
39900211 139 x 29 x 18 Cinza
Fixada nos tampos das mesas



CALHA VERTICAL PASSA FIO PARA COLUNA DE METAL

39900054 40 x 6 x 56 Preta
39900055 40 x 6 x 56 Cinza
39900094 40 x 6 x 56 Branco
39900100 40 x 6 x 56 Argila
39900101 40 x 6 x 56 Bege
Usada somente na plataforma dupla e complemento pê metálico



CALHA VERTICAL PASSA FIO COM TAMPA REMOVÍVEL

39900023 10 x 5,5 x 59 Preta
39900346 10 x 5,5 x 59 Branca
39900347 10 x 5,5 x 59 Cinza
Fixada nos pés parnês

CORES

PADRÃO DE CORES - PRODUTOS

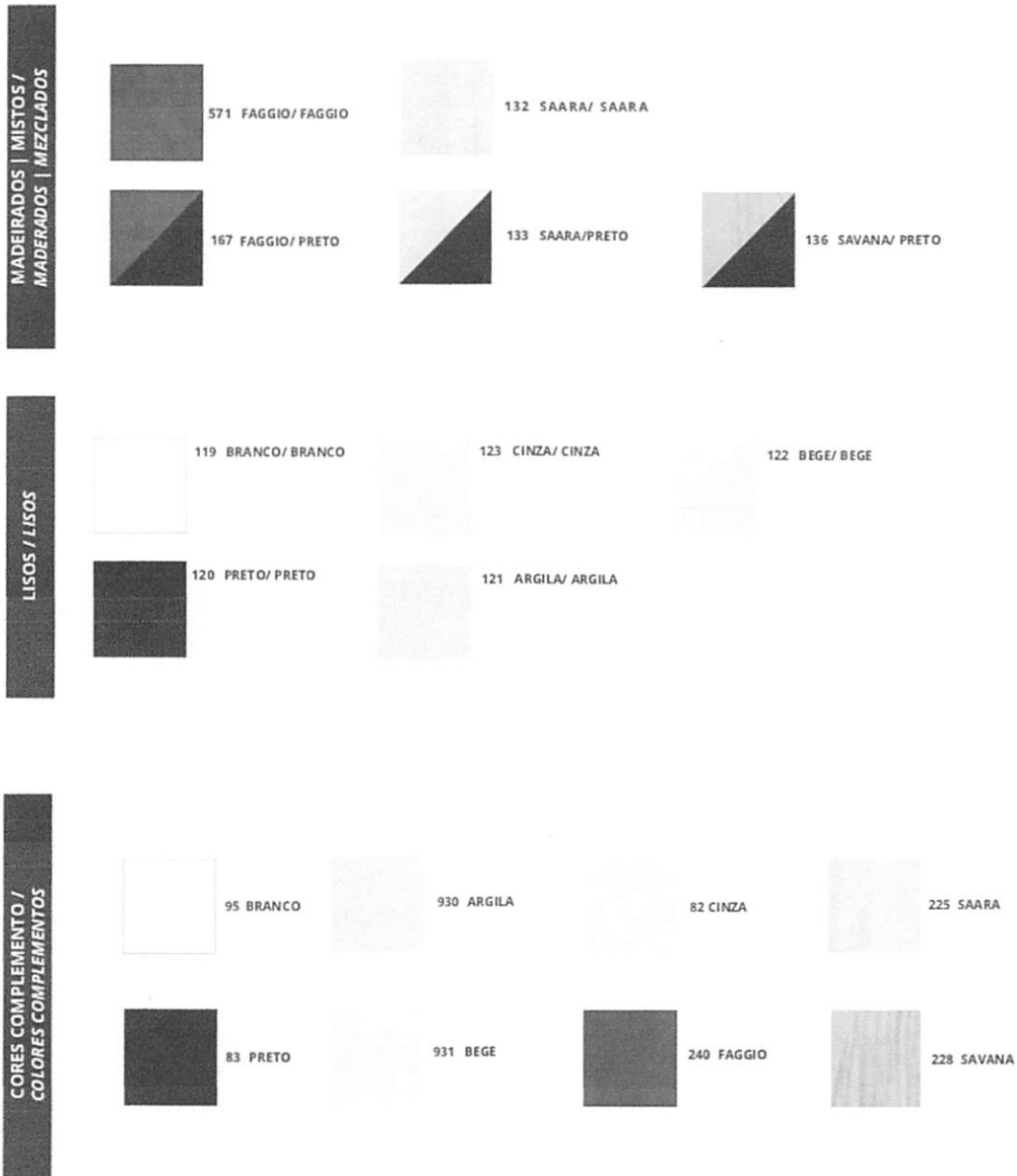

2. SISTEMÁTICA DE TESTES PARA A REALIZAÇÃO DAS ANÁLISES

Através da realização destes ensaios foi avaliado o desempenho da amostra realizado de acordo com a norma NR 17, (Portaria 3.214/78, com nova redação dada pela Portaria 3.751/90 do MTE Ministério do Trabalho e Emprego, bem como das normas da ABNT (Associação Brasileira de Normas Técnicas). Além da Nota Técnica de 2002 do Ministério do Trabalho e do Emprego relativa às Posturas nos Postos de Trabalho.

3. RESULTADOS

OS RESULTADOS ATENDEM ÀS CONDIÇÕES ERGONÔMICAS ESTABELECIDAS POR NORMA (NR17). ESTE LAUDO É VÁLIDO POR 13 MESES A PARTIR DA DATA DE EMISSÃO DO MESMO.

A reprodução deste documento só poderá ser total e depende da aprovação por escrito do emitente.

Vitória, 28 de Julho de 2021.

DocuSigned by:

rodrigo marçal pereira

AAEC802CABB34CF...

RODRIGO MARÇAL PEREIRA
FISIOTERAPEUTA CREFITO 36097-F
ERGONOMISTA SENIOR CERTIFICADO / ABERGO SisCeb 098

FSC® CHAIN OF CUSTODY CERTIFICATE

Certificate No:
DNV-COC-001775
Issue Number:
0.0

Initial certification date:
06 February, 2019

Validity:
06 February, 2019 - 05 February, 2024

The validity of this certificate shall be verified on www.info.fsc.org

This is to certify that

TODESCHINI S.A INDÚSTRIA E COMÉRCIO

Alameda Todeschini, 370. Bairro Verona, Bento Gonçalves, RS. CEP: 95700-834. BRAZIL

and the sites as mentioned in the Appendix accompanying this Certificate

has been found to conform to FSC standard(s):

FSC-STD-40-004 ver 3.0, FSC-STD-40-003 ver 2.1

This certificate is valid for the following Scope:

Distribution of fiberboard (MDF), particleboard (MDP), hard fiberboard (HDF).
Production of cabinets, tables, office furniture, institutional furniture, chests, parts of
furniture and shelves. FSC Mix by transfer system.

A list of the certificated products can be obtained from the FSC database, www.info.fsc.org.

This certificate itself does not constitute evidence that a particular product supplied by the certificate holder is FSC-certified (or FSC Controlled Wood). Products offered, shipped or sold by the certificate holder can only be considered covered by the scope of this certificate when the required FSC claim is clearly stated on invoices and shipping documents.

Place and date:
Solna 06 February, 2019



The mark of
responsible forestry

For the issuing office:
**DNV GL – Business Assurance
Sweden AB**

Ann-Louise Pätt
Management Representative

AVANTTI MÓVEIS P/ ESCRITORIO
PREGÃO PRESENCIAL Nº 047/2021
ÓRGÃO: MUNICÍPIO DE PLANALTO
DATA DE ABERTURA: 11/08/2021
CÓPIA CONTROLADA

DNV·GL

Certificate No: DNV-COC-001775
Place and date: Solna 06 February, 2019

Appendix to Certificate

TODESCHINI SA INDUSTRIA E COMERCIO

Locations included in the certification are as follows:

Site Name	Address
TODESCHINI S.A INDÚSTRIA E COMÉRCIO	Alameda Todeschini, 370. Bairro Verona. Bento Gonçalves, RS. CEP: 95700-834. BRAZIL.
AVANTTI MOVEIS PARA ESCRITORIO LTDA	Rua Fortaleza, 862, sala A. Botafogo. Bento Gonçalves, RS. CEP: 95.700-580. BRAZIL.



AVANTTI MÓVEIS P/ ESCRITORIO
PREGÃO PRESENCIAL Nº 047/2021
ÓRGÃO: MUNICÍPIO DE PLANALTO
DATA DE ABERTURA: 11/08/2021
Certificado de Conformidade
CÓPIA CONTROLADA
Nº CM-0118

AVANTTI MÓVEIS PARA ESCRITÓRIO LTDA
(Solicitante)

CNPJ: 13.653.008/0001-07

Alameda Todeschini, nº 370, Centro Administrativo Avantti, Bairro: Verona
Bento Gonçalves/ RS CEP: 95700-834

TODESCHINI SA INDÚSTRIA E COMÉRCIO
(Fabricante)

CNPJ: 87.547.170/0001-79

Alameda Todeschini, nº 370, Bairro: Verona
Bento Gonçalves/ RS CEP: 95700-834

O SENAI-RS CERTIFICAÇÃO concede à empresa acima identificada, no endereço citado, autorização para o uso do selo de identificação da conformidade para o(s) produto(s) identificado(s) neste documento.

A Autorização para o uso do selo de identificação da Conformidade foi concedida com base nos critérios estabelecidos:

Pelo SENAI RS CERTIFICAÇÃO

Procedimento SENAI-UO448-PR-15

Sistema de Certificação: Modelo 5 – Ensaio de Tipo, Avaliação e Aprovação do Sistema da Qualidade do Fabricante

Pelas NORMAS ESPECÍFICAS:

ABNT NBR 13961:2010 (Móveis para Escritório - Armários)

“A validade deste Certificado está atrelada à realização das avaliações de manutenção e tratamento de possíveis não conformidades de acordo com as orientações do SENAI-RS CERTIFICAÇÃO previstas no Procedimento SENAI-UO448-PR-15 - Requisitos de Avaliação da Conformidade de Móveis.”



AVANTTI MÓVEIS P/ ESCRITORIO
PREGÃO PRESENCIAL Nº 047/2021
MUNICÍPIO DE PLANALTO
Certificado de Conformidade
CÓPIA CONTROLADA
Nº CM-0118

Informações Gerais do Processo

Família: Armários e Gaveteiros

Processo: PCMC-003/19

Auditorias

Etapa de Certificação: Auditoria remota realizada em 13/05/2020 com base nas condições extraordinárias aprovadas pela Portaria Inmetro nº 111, de 27 de março de 2020.

Etapa de 1ª Manutenção: Finalizar etapa até 15/05/2021

Etapa de 2ª Manutenção: Finalizar etapa até 15/05/2022

Etapa de 3ª Manutenção: Finalizar etapa até 15/05/2023

Relatórios de Ensaios

Etapa de Certificação:

Instituto Senai de Tecnologia em Madeira e Mobiliário
Relatórios: 894/18 de 22/10/2018 e 1039/18 de 01/02/2019.

Etapa de 1ª Manutenção: Não aplicável.

Etapa de 2ª Manutenção: Finalizar etapa até 15/05/2022

Etapa de 3ª Manutenção: Não aplicável.

Atestados de Manutenção

Etapa de 1ª Manutenção: Finalizar etapa até 15/05/2021

Etapa de 2ª Manutenção: Finalizar etapa até 15/05/2022

Etapa de 3ª Manutenção: Finalizar etapa até 15/05/2023



AVANTTI MÓVEIS P/ ESCRITÓRIO
PREGÃO PRESENCIAL Nº 047/2021
MUNICÍPIO DE PLANALTO
Certificado de Conformidade
DATA DE ABERTURA: 11/08/2021
COPIA CONTROLADA
Nº CM-0118

IDENTIFICAÇÃO DO PRODUTO CERTIFICADO		
Produto: ARMÁRIOS DE ESCRITÓRIO		Marca: AVANTTI
Modelo	Descrição	Dimensão (Largura x Altura x Profundidade mm)
MD018	Armário Baixo 01 Porta	450 x 743 x 500
MD019	Armário Médio 01 Porta	450 x 1265 x 500
MD020	Armário Alto 01 Porta	450 x 1599 x 500
MD021	Armário Extra Alto 01 Porta	450 x 2100 x 630
MD022	Armário Baixo 02 Portas	800 a 900 x 743 x 500 a 630
MD023	Armário Médio 02 Portas	800 a 900 x 1265 x 500 a 630
MD024	Armário Alto 02 Portas	800 a 900 x 1599 x 500 a 630
MD025	Armário Baixo Lat Mesa 01 Porta	450 x 743 x 600
MD026	Armário Baixo Lat Mesa 02 Portas	800 a 900 x 743 x 600
MD027	Armário Semiaberto 02 Portas	800 a 900 x 1599 x 500
MD028	Armário Credenza 02 Portas	1200 a 1350 x 743 x 500
MD029	Armário Suspenso 01 Porta	450 a 800 x 410 x 370
MD030	Armário Suspenso Sem Porta	450 a 800 x 410 x 350
MD043	Armário Credenza 02 Portas de Correr	1350 x 500 x 743
MD047	Armário Extra Alto 02 Portas	800 a 900 x 2100 x 500 a 630

Histórico de Revisões:

Revisão	Data	Alteração
00	15/05/2020	-
01	21/07/2020	Adequação da descrição dos produtos.
02	16/12/2020	Atualização de endereço da empresa solicitante AVANTTI MÓVEIS PARA ESCRITÓRIO LTDA. Inclusão da TODESCHINI SA INDÚSTRIA E COMÉRCIO como empresa fabricante.

Igor Andre Krakheche

Coordenador

SENAI-RS CERTIFICAÇÃO - OCP 0070

CNPJ: 03.775. 069/0051-44

Travessão Solferino, 501 Bairro Cruzeiro Caxias do Sul/RS - CEP: 95076-420

Assinado digitalmente de acordo com a Medida Provisória ICPBrasil 2.200-02/2001



AVANTTI MÓVEIS P/ ESCRITORIO
PREGÃO PRESENCIAL Nº 047/2021
ÓRGÃO: MUNICÍPIO DE PLANALTO
PROTOCOLO DE ASSINATURA(S)
DATA DE ABERTURA: 11/08/2021
CÓPIA CONTROLADA

O documento acima foi proposto para assinatura digital na plataforma Portal FIERGS. Para verificar as assinaturas clique no link: <https://fiergs.portaldeassinaturas.com.br/Verificar/453E-0A32-8002-45DB> ou vá até o site <https://fiergs.portaldeassinaturas.com.br:443> e utilize o código abaixo para verificar se este documento é válido.

Código para verificação: 453E-0A32-8002-45DB



Hash do Documento

82827BE75550FE3C5C75E3AAB60B2F38D8AE6005AE94AAEC25F74BD19479BB79

O(s) nome(s) indicado(s) para assinatura, bem como seu(s) status em 12/02/2021 é(são) :

- Igor Andre Krakheche (Coordenador) - 005.792.519-42 em 12/02/2021 11:09 UTC-03:00

Tipo: Certificado Digital





AVANTTI MÓVEIS P/ ESCRITORIO
PREGÃO PRESENCIAL Nº 047/2021
ÓRGÃO: MUNICÍPIO DE PLANALTO
DATA DE ABERTURA: 11/05/2021
Certificado de Conformidade
CÓPIA CONTROLADA
Nº CM-0122

AVANTTI MÓVEIS PARA ESCRITÓRIO LTDA
(Solicitante)

CNPJ: 13.653.008/0001-07

Alameda Todeschini, nº 370, Centro Administrativo Avantti, Bairro: Verona
Bento Gonçalves/ RS CEP: 95700-834

TODESCHINI SA INDÚSTRIA E COMÉRCIO
(Fabricante)

CNPJ: 87.547.170/0001-79

Alameda Todeschini, nº 370, Bairro: Verona
Bento Gonçalves/ RS CEP: 95700-834

O SENAI-RS CERTIFICAÇÃO concede à empresa acima identificada, no endereço citado, autorização para o uso do selo de identificação da conformidade para o(s) produto(s) identificado(s) neste documento.

A Autorização para o uso do selo de identificação da Conformidade foi concedida com base nos critérios estabelecidos:

Pelo SENAI RS CERTIFICAÇÃO

Procedimento SENAI-UO448-PR-15

Sistema de Certificação: Modelo 5 – Ensaio de Tipo, Avaliação e Aprovação do Sistema da Qualidade do Fabricante

Pelas NORMAS ESPECÍFICAS:

ABNT NBR 13966:2008 (Móveis para Escritório - Mesas)

“A validade deste Certificado está atrelada à realização das avaliações de manutenção e tratamento de possíveis não conformidades de acordo com as orientações do SENAI-RS CERTIFICAÇÃO previstas no Procedimento SENAI-UO448-PR-15 - Requisitos de Avaliação da Conformidade de Móveis.”



Informações Gerais do Processo

Família: Mesas

Processo: PCMC-001/19

Auditorias

Etapa de Certificação: Auditoria remota realizada em 13/05/2020 com base nas condições extraordinárias aprovadas pela Portaria Inmetro nº 111, de 27 de março de 2020.

Etapa de 1ª Manutenção: Finalizar etapa até 15/05/2021

Etapa de 2ª Manutenção: Finalizar etapa até 15/05/2022

Etapa de 3ª Manutenção: Finalizar etapa até 15/05/2023

Relatórios de Ensaios

Etapa de Certificação:

Instituto Senai de Tecnologia em Madeira e Mobiliário
Relatórios: 618/18 de 30/07/2018 e 1038/18 de 30/11/2018.

Ensaio Complementares de Certificação:

Instituto Senai de Tecnologia em Madeira e Mobiliário
Relatórios: 303/20 de 21/09/2020, 302/20 e 424/20 de 01/10/2020 e 537/20 de 17/12/2020

Extensão da Certificação:

Instituto Senai de Tecnologia em Madeira e Mobiliário
Relatórios: 300/20 de 16/09/2020, 301/20 de 16/09/2020 e 539/20 de 14/01/2021

Etapa de 1ª Manutenção: Não aplicável.

Etapa de 2ª Manutenção: Finalizar etapa até 15/05/2022

Etapa de 3ª Manutenção: Não aplicável.

Atestados de Manutenção

Etapa de 1ª Manutenção: Finalizar etapa até 15/05/2021

Etapa de 2ª Manutenção: Finalizar etapa até 15/05/2022

Etapa de 3ª Manutenção: Finalizar etapa até 15/05/2023



AVANTTI MÓVEIS P/ ESCRITORIO
PREGÃO PRESENCIAL Nº 047/2021
ÓRGÃO: MUNICÍPIO DE PLANALTO
DATA DE ABERTURA: 11/08/2021
Certificado de Conformidade
CÓPIA CONTROLADA
Nº CM-0122

IDENTIFICAÇÃO DO PRODUTO CERTIFICADO		
Produto: MESA DE TRABALHO EM L		Marca: AVANTTI
Modelo	Descrição	Dimensão (Largura x Altura x Profundidade mm)
MD005	Mesa em L Pé Pannel Direita/Esquerda	1200 a 1800 x 740 x 600 a 800
MD006	Mesa L Pé Metal Direita/Esquerda	1200 a 1800 x 740 x 600 a 800
MD007	Mesa em L Península Pé Pannel	1200 a 2200 x 740 x 600 a 800
MD008	Mesas L Península (Gota) pé metal	1200 a 2200 x 740 x 600 a 800
MD097	Mesa L Reunião OP Pé Pannel Direita-Esquerda	1400/2200 x 720/750 x 600

Histórico de Revisões:

Revisão	Data	Alteração
00	15/05/2020	-
01	21/07/2020	Adequação da descrição dos produtos.
02	23/07/2020	Correção da dimensão do modelo MD007.
03	16/12/2020	Atualização de endereço da empresa solicitante AVANTTI MÓVEIS PARA ESCRITÓRIO LTDA. Inclusão da TODESCHINI SA INDÚSTRIA E COMÉRCIO como empresa fabricante.
04	13/01/2021	Inclusão de informações de ensaios complementares de certificação.
05	10/03/2021	Correção da data da Revisão 04.
06	22/04/2021	Extensão da certificação. Inclusão do modelo MD097. Inclusão de relatórios de ensaios.

Igor Andre Krakheche
Coordenador
SENAI-RS CERTIFICAÇÃO - OCP 0070
CNPJ: 03.775. 069/0051-44
Travessão Solferino, 501 Bairro Cruzeiro Caxias do Sul/RS - CEP: 95076-420
Assinado digitalmente de acordo com a Medida Provisória ICPBrasil 2.200-02/2001



AVANTTI MÓVEIS P/ ESCRITORIO
PREGÃO PRESENCIAL Nº 047/2021
ÓRGÃO: MUNICÍPIO DE PLANALTO
PROTOCOLO DE ASSINATURA(S)
DATA DE ABERTURA: 11/08/2021
CÓPIA CONTROLADA

O documento acima foi proposto para assinatura digital na plataforma Portal FIERGS. Para verificar as assinaturas clique no link: <https://fiergs.portaldeassinaturas.com.br/Verificar/2977-3027-3D87-1554> ou vá até o site <https://fiergs.portaldeassinaturas.com.br:443> e utilize o código abaixo para verificar se este documento é válido.

Código para verificação: 2977-3027-3D87-1554



Hash do Documento

B5EB8CB9AD585866C6F425A6B097C4F11915140CDB6B49A20557DEDD65C3098E

O(s) nome(s) indicado(s) para assinatura, bem como seu(s) status em 29/04/2021 é(são) :

- Igor Andre Krakheche (Coordenador) - 005.792.519-42 em
29/04/2021 13:46 UTC-03:00

Tipo: Certificado Digital





AVANTTI MÓVEIS PARA ESCRITÓRIO LTDA

(Solicitante)

CNPJ: 13.653.008/0001-07

Alameda Todeschini, nº 370, Centro Administrativo Avantti, Bairro: Verona
Bento Gonçalves/ RS CEP: 95700-834

TODESCHINI SA INDÚSTRIA E COMÉRCIO

(Fabricante)

CNPJ: 87.547.170/0001-79

Alameda Todeschini, nº 370, Bairro: Verona
Bento Gonçalves/ RS CEP: 95700-834

O SENAI-RS CERTIFICAÇÃO concede à empresa acima identificada, no endereço citado, autorização para o uso do selo de identificação da conformidade para o(s) produto(s) identificado(s) neste documento.

A Autorização para o uso do selo de identificação da Conformidade foi concedida com base nos critérios estabelecidos:

Pelo SENAI RS CERTIFICAÇÃO

Procedimento SENAI-UO448-PR-15

Sistema de Certificação: Modelo 5 – Ensaio de Tipo, Avaliação e Aprovação do Sistema da Qualidade do Fabricante.

Pelas NORMAS ESPECÍFICAS:

ABNT NBR 13967:2011 (Móveis para Escritório - Sistemas de Estação de Trabalho)

“A validade deste Certificado está atrelada à realização das avaliações de manutenção e tratamento de possíveis não conformidades de acordo com as orientações do SENAI-RS CERTIFICAÇÃO previstas no Procedimento SENAI-UO448-PR-15 - Requisitos de Avaliação da Conformidade de Móveis.”

Informações Gerais do Processo

Família: Estação de Trabalho

Processo: PCMC-004/19

Auditorias

Etapa de Certificação: Auditoria remota realizada em 13/05/2020 com base nas condições extraordinárias aprovadas pela Portaria Inmetro nº 111, de 27 de março de 2020.

Etapa de 1ª Manutenção: Finalizar etapa até 15/05/2021

Etapa de 2ª Manutenção: Finalizar etapa até 15/05/2022

Etapa de 3ª Manutenção: Finalizar etapa até 15/05/2023

Relatórios de Ensaios

Etapa de Certificação:

Instituto Senai de Tecnologia em Madeira e Mobiliário
Relatórios: 621/18 de 11/09/2018

Ensaios Complementares de Certificação:

Instituto Senai de Tecnologia em Madeira e Mobiliário
Relatórios: 307/20 emitido em 11/11/2020

Etapa de 1ª Manutenção: Não aplicável.

Etapa de 2ª Manutenção: Finalizar etapa até 15/05/2022

Etapa de 3ª Manutenção: Não aplicável.

Atestados de Manutenção

Etapa de 1ª Manutenção: Finalizar etapa até 15/05/2021

Etapa de 2ª Manutenção: Finalizar etapa até 15/05/2022

Etapa de 3ª Manutenção: Finalizar etapa até 15/05/2023

IDENTIFICAÇÃO DO PRODUTO CERTIFICADO		
Produto: ESTAÇÃO DE TRABALHO		Marca: AVANTTI
Modelo	Descrição	Dimensão (Largura x Altura x Profundidade mm)
MD040	Estação de Trabalho	1200 a 1800 x 740 a 1600 x 600 a 800

Histórico de Revisões:

Revisão	Data	Alteração
00	15/05/2020	-
01	21/07/2020	Adequação da descrição do produto.
02	17/11/2020	Inclusão de relatório de ensaio complementar da etapa de certificação.
03	16/12/2020	Atualização de endereço da empresa solicitante AVANTTI MÓVEIS PARA ESCRITÓRIO LTDA. Inclusão da TODESCHINI SA INDÚSTRIA E COMÉRCIO como empresa fabricante.

Igor Andre Krakheche
Coordenador

SENAI-RS CERTIFICAÇÃO - OCP 0070

CNPJ: 03.775.069/0051-44

Travessão Solferino, 501 Bairro Cruzeiro Caxias do Sul/RS - CEP: 95076-420

Assinado digitalmente de acordo com a Medida Provisória ICPBrasil 2.200-02/2001



AVANTTI MÓVEIS P/ ESCRITORIO
PREGÃO PRESENCIAL Nº 047/2021
ÓRGÃO: MUNICÍPIO DE RIJANALTO
PROTOCOLO DE ASSINATURA(S)
DATA DE ABERTURA: 11/08/2021
CÓPIA CONTROLADA

O documento acima foi proposto para assinatura digital na plataforma Portal FIERGS. Para verificar as assinaturas clique no link: <https://fiergs.portaldeassinaturas.com.br/Verificar/06FB-9363-DA9D-E2D6> ou vá até o site <https://fiergs.portaldeassinaturas.com.br:443> e utilize o código abaixo para verificar se este documento é válido.

Código para verificação: 06FB-9363-DA9D-E2D6



Hash do Documento

3E04ED7E3B562B03BAFD27E51D0B533CC1077186F4AD00F94D81124A1F740C7E

O(s) nome(s) indicado(s) para assinatura, bem como seu(s) status em 12/02/2021 é(são) :

- Igor Andre Krakheche (Coordenador) - 005.792.519-42 em 12/02/2021 11:05 UTC-03:00

Tipo: Certificado Digital



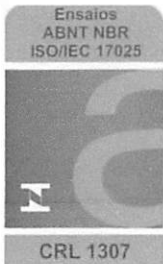

AVANTTI MÓVEIS P/ ESCRITORIO
PREGÃO PRESENCIAL Nº 047/2021
ÓRGÃO: MUNICÍPIO DE PLANALTO
DATA DE ABERTURA: 11/08/2021
CÓPIA CONTROLADA



Relatório de Ensaio nº MOV/L-052.148/A/21
Página: 1/9

Laboratório de Ensaio Acreditado pela Cgcre de acordo com a ABNT NBR ISO/IEC 17025, sob o nº CRL-01307
A Cgcre é signatária do Acordo de Reconhecimento Mútuo da ILAC – International Laboratory Accreditation Cooperation

RELATÓRIO DE ENSAIO
MATERIAL METÁLICO
ENSAIOS DIVERSOS

INTERESSADO: **TODESCHINI AS INDUSTRIA E COMERCIO**
Al. Todeschini, 370 – Verona
95700-834 – Bento Gonçalves – RS
A/C: Graziela Flávia Zonatto
Telefone: (54) 3455-0458
E-mail: graziela.zonatto@avanttimoveis.com.br
Ref.: (PJ100-054784)

1. IDENTIFICAÇÃO DA(S) AMOSTRA(S)

6 (seis) amostras identificadas pelo interessado como: Chapa de aço.

Material recebido no laboratório em 22/12/2020 e liberada para ensaio 28/12/2020.

AMOSTRA ENSAIADA

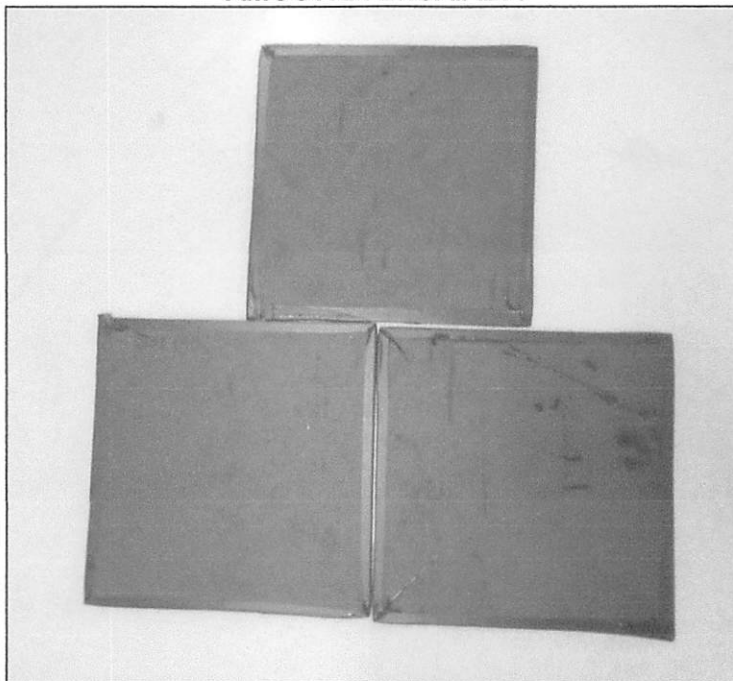

Os resultados apresentados no presente documento referem-se exclusivamente a(s) amostra(s) ensaiada(s).
A reprodução deste documento somente poderá ser feita na íntegra e sua utilização para fins promocionais depende de autorização prévia.

SÃO PAULO: Rua Antônio Nagib Ibrahim, 544 - S.P. - CEP 05036-060 - FONE (11) 3611-0833 - FAX (11) 3611-0170

Filiais: SP: Bauru - Campinas - Santos - São José dos Campos - RJ: Macaé - Rio de Janeiro

www.falcaobauer.com.br - bauer@falcaobauer.com.br

0369

Laboratório de Ensaio Acreditado pela Cgcre de acordo com a ABNT NBR ISO/IEC 17025, sob o nº CRL-01307
A Cgcre é signatária do Acordo de Reconhecimento Mútuo da ILAC – International Laboratory Accreditation Cooperation

2. MÉTODO / ESPECIFICAÇÕES

NBR 8094:1983 - Material metálico revestido e não revestido - Corrosão por exposição à névoa salina - Método de ensaio.

NBR 8095:2015 - Material metálico revestido e não-revestido - Corrosão por exposição a atmosfera úmida saturada.

NBR ISO 4628:2015 - Tintas e vernizes — Avaliação da degradação de revestimento — Designação da quantidade e tamanho dos defeitos e da intensidade de mudanças uniformes na aparência - Parte 3: Avaliação do grau de enferrujamento.

NBR 5841:2015 - Determinação do grau de empolamento de superfícies pintadas

NBR 10443:2008 - Tintas e vernizes - Determinação da espessura da película seca sobre superfícies rugosas - Método de ensaio.

ASTM D7091:2013 - Prática padrão para medição não destrutiva da espessura de película seca de revestimento não magnéticos aplicados a metais ferrosos e de revestimentos não magnéticos e não condutores aplicados a metais não ferroso.

NBR 11003:2009(versão corrigida 2010) – Determinação da verificação da aderência da camada.

ASTM D3359:2017 - Determinação da verificação da aderência da camada.

AVANTTI MÓVEIS P/ ESCRITORIO
PREGÃO PRESENCIAL Nº 047/2021
ÓRGÃO: MUNICÍPIO DE PLANALTO
DATA DE ABERTURA: 11/08/2021
CÓPIA CONTROLADA



Relatório de Ensaio nº MOV/L-052.148/A/21
Página: 3/9

Laboratório de Ensaio Acreditado pela Cgcre de acordo com a ABNT NBR ISO/IEC 17025, sob o nº CRL-01307
A Cgcre é signatária do Acordo de Reconhecimento Mútuo da ILAC – International Laboratory Accreditation Cooperation

3. RESULTADOS OBTIDOS

3.1. Ensaio de corrosão por exposição em câmara de névoa salina, conforme norma NBR 8094:1983.

Tempo de exposição (horas)	Grau de empolamento conforme a Norma NBR 5841	Grau de enferrujamento conforme a norma NBR ISO 4628-3
	Obtido	Obtido
24	d ₀ / t ₀	Ri 0
48	d ₀ / t ₀	Ri 0
72	d ₀ / t ₀	Ri 0
144	d ₀ / t ₀	Ri 0
168	d ₀ / t ₀	Ri 0
192	d ₀ / t ₀	Ri 0
216	d ₀ / t ₀	Ri 0
240	d ₀ / t ₀	Ri 0
312	d ₀ / t ₀	Ri 0
336	d ₀ / t ₀	Ri 0
360	d ₀ / t ₀	Ri 0
384	d ₀ / t ₀	Ri 0
408	d ₀ / t ₀	Ri 0
480	d ₀ / t ₀	Ri 0
504	d ₀ / t ₀	Ri 0
528	d ₀ / t ₀	Ri 0
552	d ₀ / t ₀	Ri 0
576	d ₀ / t ₀	Ri 0
648	d ₀ / t ₀	Ri 0
672	d ₀ / t ₀	Ri 0
696	d ₀ / t ₀	Ri 0
720	d ₀ / t ₀	Ri 0
744	d ₀ / t ₀	Ri 0
816	d ₀ / t ₀	Ri 0
840	d ₀ / t ₀	Ri 0
864	d ₀ / t ₀	Ri 0
888	d ₀ / t ₀	Ri 0

Os resultados apresentados no presente documento referem-se exclusivamente a(s) amostra(s) ensaiada(s).
A reprodução deste documento somente poderá ser feita na íntegra e sua utilização para fins promocionais depende de autorização prévia.

Laboratório de Ensaio Acreditado pela Cgcre de acordo com a ABNT NBR ISO/IEC 17025, sob o nº CRL-01307
A Cgcre é signatária do Acordo de Reconhecimento Mútuo da ILAC – International Laboratory Accreditation Cooperation

Tempo de exposição (horas)	Grau de empolamento conforme a Norma NBR 5841	Grau de enferrujamento conforme a norma NBR ISO 4628-3
	Obtido	Obtido
912	d ₀ / t ₀	Ri 0
984	d ₀ / t ₀	Ri 0
1008	d ₀ / t ₀	Ri 0
1032	d ₀ / t ₀	Ri 0
1054	d ₀ / t ₀	Ri 0
1080	d ₀ / t ₀	Ri 0
1152	d ₀ / t ₀	Ri 0
1176	d ₀ / t ₀	Ri 0
1200	d ₀ / t ₀	Ri 0

Grau de empolamento quando a densidade de distribuição das bolhas conforme a Norma NBR 5841:2015

d₀ = Isento de bolhas

Grau de empolamento quando ao tamanho das bolhas conforme a Norma NBR 5841:2015

t₀ = Isento de bolhas

Grau de enferrujamento conforme a Norma NBR ISO 4628-3:2015

Ri 0 = 0 % de área enferrujada



Foto 2 – Amostra antes do ensaio



Foto 3 – Amostra após o ensaio

Os resultados apresentados no presente documento referem-se exclusivamente a(s) amostra(s) ensaiada(s).

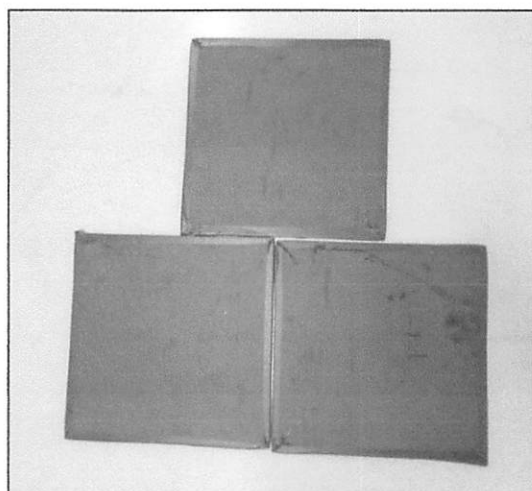
A reprodução deste documento somente poderá ser feita na íntegra e sua utilização para fins promocionais depende de autorização prévia.

SÃO PAULO: Rua Antônio Nagib Ibrahim, 544 - S.P. - CEP 05036-060 - FONE (11) 3611-0833 - FAX (11) 3611-0170

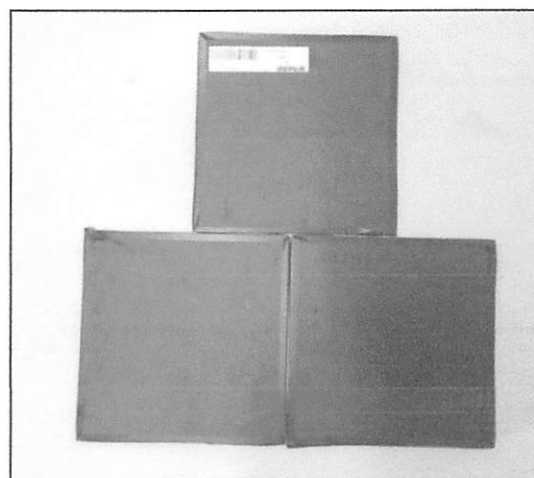
Filiais: SP: Bauru - Campinas - Santos - São José dos Campos - RJ: Macaé - Rio de Janeiro

www.falcaobauer.com.br - bauer@falcaobauer.com.br

Laboratório de Ensaio Acreditado pela Cgcre de acordo com a ABNT NBR ISO/IEC 17025, sob o nº CRL-01307
 A Cgcre é signatária do Acordo de Reconhecimento Mútuo da ILAC – International Laboratory Accreditation Cooperation

3.2. Ensaio de resistência a corrosão por exposição atmosfera úmida saturada, conforme norma NBR 8095:2015.

Tempo de exposição (horas)	Grau de empolamento conforme a Norma NBR 5841	Grau de enferrujamento conforme a norma NBR ISO 4628-3
24	d ₀ / t ₀	Ri 0
48	d ₀ / t ₀	Ri 0
72	d ₀ / t ₀	Ri 0
144	d ₀ / t ₀	Ri 0
168	d ₀ / t ₀	Ri 0
192	d ₀ / t ₀	Ri 0
216	d ₀ / t ₀	Ri 0
240	d ₀ / t ₀	Ri 0
312	d ₀ / t ₀	Ri 0
336	d ₀ / t ₀	Ri 0
360	d ₀ / t ₀	Ri 0
384	d ₀ / t ₀	Ri 0
408	d ₀ / t ₀	Ri 0
504	d ₀ / t ₀	Ri 0
528	d ₀ / t ₀	Ri 0
552	d ₀ / t ₀	Ri 0
576	d ₀ / t ₀	Ri 0
648	d ₀ / t ₀	Ri 0
672	d ₀ / t ₀	Ri 0
696	d ₀ / t ₀	Ri 0
720	d ₀ / t ₀	Ri 0
744	d ₀ / t ₀	Ri 0
816	d ₀ / t ₀	Ri 0
840	d ₀ / t ₀	Ri 0
864	d ₀ / t ₀	Ri 0
912	d ₀ / t ₀	Ri 0
984	d ₀ / t ₀	Ri 0
1008	d ₀ / t ₀	Ri 0
1032	d ₀ / t ₀	Ri 0

Os resultados apresentados no presente documento referem-se exclusivamente a(s) amostra(s) ensaiada(s).

A reprodução deste documento somente poderá ser feita na íntegra e sua utilização para fins promocionais depende de autorização prévia.

SÃO PAULO: Rua Antônio Nagib Ibrahim, 544 - S.P. - CEP 05036-060 - FONE (11) 3611-0833 - FAX (11) 3611-0170

Filiais: SP: Bauru - Campinas - Santos - São José dos Campos - RJ: Macaé - Rio de Janeiro

www.falcaobauer.com.br - bauer@falcaobauer.com.br

AVANTTI MÓVEIS P/ ESCRITORIO
PREGÃO PRESENCIAL Nº 047/2021
ÓRGÃO: MUNICÍPIO DE PLANALTO
DATA DE ABERTURA: 11/08/2021
CÓPIA CONTROLADA



Relatório de Ensaio nº MOV/L-052.148/A/21
Página: 6/9

Laboratório de Ensaio Acreditado pela Cgcre de acordo com a ABNT NBR ISO/IEC 17025, sob o nº CRL-01307
A Cgcre é signatária do Acordo de Reconhecimento Mútuo da ILAC – International Laboratory Accreditation Cooperation

Tempo de exposição (horas)	Grau de empolamento conforme a Norma NBR 5841	Grau de enferrujamento conforme a norma NBR ISO 4628-3
1054	d ₀ / t ₀	Ri 0
1080	d ₀ / t ₀	Ri 0
1152	d ₀ / t ₀	Ri 0
1176	d ₀ / t ₀	Ri 0
1200	d ₀ / t ₀	Ri 0

Grau de empolamento quando a densidade de distribuição das bolhas conforme a Norma NBR 5841:2015

d₀ = Isento de bolhas

Grau de empolamento quando ao tamanho das bolhas conforme a Norma NBR 5841:2015

t₀ = Isento de bolhas

Grau de enferrujamento conforme a Norma NBR ISO 4628-3:2015

Ri 0 = 0% de área enferrujada



Foto 4 – Amostra antes do ensaio



Foto 5 – Amostra após o ensaio

Os resultados apresentados no presente documento referem-se exclusivamente a(s) amostra(s) ensaiada(s).
A reprodução deste documento somente poderá ser feita na íntegra e sua utilização para fins promocionais depende de autorização prévia.

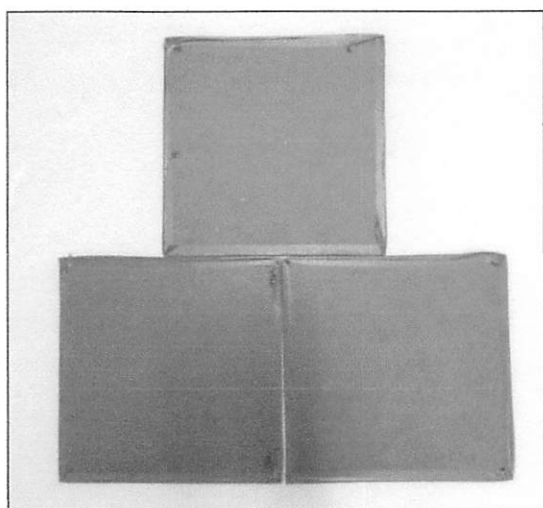
SÃO PAULO: Rua Antônio Nagib Ibrahim, 544 - S.P. - CEP 05036-060 - FONE (11) 3611-0833 - FAX (11) 3611-0170

Filiais: SP: Bauru - Campinas - Santos - São José dos Campos - RJ: Macaé - Rio de Janeiro

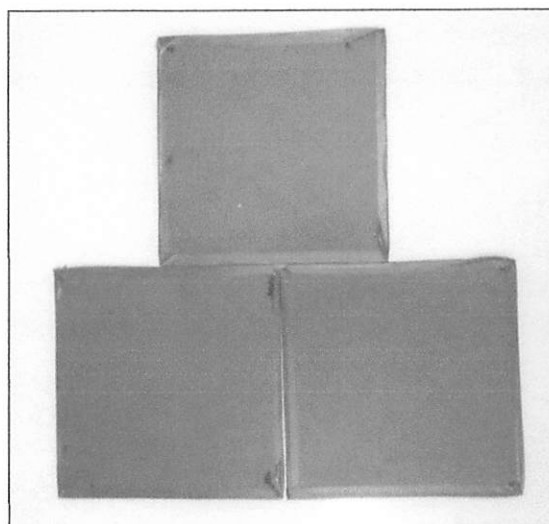
www.falcaobauer.com.br - bauer@falcaobauer.com.br

0374

AVANTTI MÓVEIS P/ ESCRITORIO
 PREGÃO PRESENCIAL Nº 047/2021
 ÓRGÃO: MUNICÍPIO DE PLANALTO
 DATA DE ABERTURA: 11/08/2021
 CÓPIA CONTROLADA



Relatório de Ensaio nº MOV/L-052.148/A/21
 Página: 7/9

Laboratório de Ensaio Acreditado pela Cgcre de acordo com a ABNT NBR ISO/IEC 17025, sob o nº CRL-01307
 A Cgcre é signatária do Acordo de Reconhecimento Mútuo da ILAC – International Laboratory Accreditation Cooperation

3.3. Ensaio de determinação da espessura da camada de tinta conforme a norma NBR 10443:2008 e a norma ASTM D7091:2013.

Método utilizado para determinação da espessura do revestimento
B

Condições ambientais		
Parâmetro	Unidade	Obtido
Temperatura do ambiente durante o ensaio	°C	23
Umidade do ambiente durante o ensaio	%	55

Espessura da camada (µm)						
Ponto	Individual		Média			Temperatura da superfície da amostra (°C)
	Obtido	Corrigido com o fator de redução	Obtido s/ Fator	Obtido c/ Fator	U	
1	85	60	82	56	± 5,8	21,0
2	75	50				
3	70	45				
4	80	55				
5	71	46				
6	96	71				
7	87	62				
8	70	45				
9	96	71				
10	85	60				
11	81	56				
12	84	59				

Maior valor encontrado que foi desprezado no cálculo da média (µm)	71
Menor valor encontrado que foi desprezado no cálculo da média (µm)	45
Fator de redução da espessura estabelecido pela norma NBR 10443 (µm)	25

Operador
Marcos

Os resultados apresentados no presente documento referem-se exclusivamente a(s) amostra(s) ensaiada(s).
 A reprodução deste documento somente poderá ser feita na íntegra e sua utilização para fins promocionais depende de autorização prévia.

Laboratório de Ensaio Acreditado pela Cgcre de acordo com a ABNT NBR ISO/IEC 17025, sob o nº CRL-01307
A Cgcre é signatária do Acordo de Reconhecimento Mútuo da ILAC – International Laboratory Accreditation Cooperation

3.4. Ensaio de aderência da tinta, Determinação de aderência, conforme norma NBR 11003:2009 Versão corrigida de 2010.

Aderência		
Parâmetro	Unidade	Obtido
Tempo de aplicação da fita	s	60
Destacamento na intersecção	mm	0
Classificação	--	Y0
Destacamento ao longo das incisões	mm	0,35
Classificação	--	X1

Aderência		
Parâmetro	Unidade	Obtido
Classificação	--	Gr3

Nota: Conforme solicitação do interessado foram realizados os dois métodos de ensaio de aderência da NBR 11003:2009.

3.2. Ensaio de aderência da tinta, Determinação de aderência, conforme norma ASTM D3359:2017.

Aderência		
Parâmetro	Unidade	Obtido
Classificação	--	2B

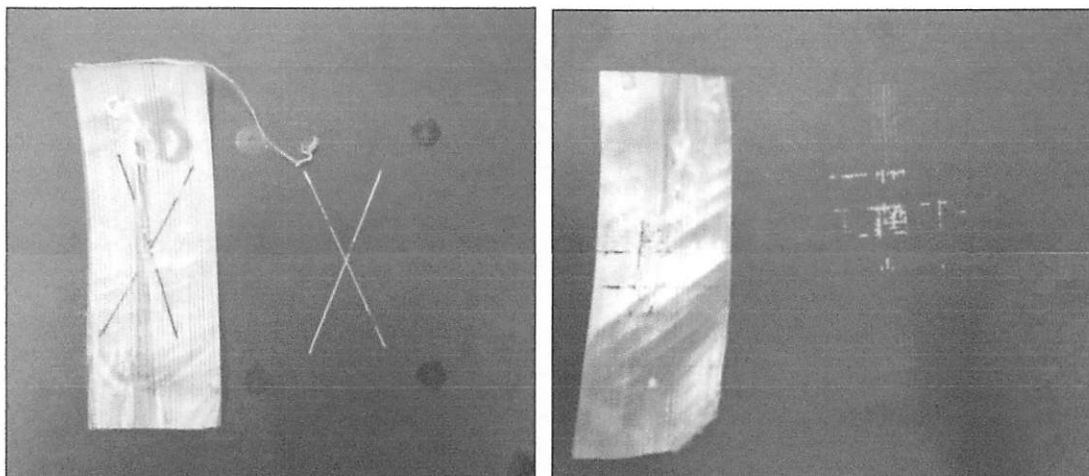

Os resultados apresentados no presente documento referem-se exclusivamente a(s) amostra(s) ensaiada(s).
A reprodução deste documento somente poderá ser feita na íntegra e sua utilização para fins promocionais depende de autorização prévia.

AVANTTI MÓVEIS P/ ESCRITORIO
PREGÃO PRESENCIAL Nº 047/2021
ÓRGÃO: MUNICÍPIO DE PLANALTO
DATA DE ABERTURA: 11/08/2021
CÓPIA CONTROLADA



Relatório de Ensaio nº MOV/L-052.148/A/21
Página: 9/9

Laboratório de Ensaio Acreditado pela Cgcre de acordo com a ABNT NBR ISO/IEC 17025, sob o nº CRL-01307
A Cgcre é signatária do Acordo de Reconhecimento Mútuo da ILAC – International Laboratory Accreditation Cooperation

Fotos 6 e 7

4. DATA DO(S) ENSAIO(S)

Ensaio realizado em 09/02/2021 a 31/03/2021.

5. OBSERVAÇÃO

Este relatório cancela e substitui o relatório de nº MOV/L-052.148/21, emitido em 31/03/2021.
Inclusão de ensaio.

São Paulo, 01 de abril de 2021.

L. A. FALCÃO BAUER LTDA
Centro Tecnológico de Controle da Qualidade



DANILO OLIVEIRA DOS SANTOS
Supervisor de Laboratório

L. A. FALCÃO BAUER LTDA
Centro Tecnológico de Controle da Qualidade



BRUNO GIOVANNELLI
Gerente de Laboratório

KPO

RELATÓRIO DE ENSAIO
MATERIAL METÁLICO

FABRICANTE: **TODESCHINI AS INDUSTRIA E COMERCIO**
Al Todeschini, 270 – Verona
95700-834 – Bento Gonçalves - RS
Telefone: (54) 3455-0458
A/C: Graziela Flávia Zonato
E-mail: graziela.zonato@avanttmoveis.com.br
Ref.: (PJ100-051154)

1. IDENTIFICAÇÃO DA(S) AMOSTRA(S)

3 (três) amostras identificadas pelo interessado como: Chapa metálica. Material recebido no laboratório em 24/07/2020 e liberado para ensaio 29/07/2020.

Amostras ensaiadas



Foto 1

Laboratório de Ensaio Acreditado pela Cgcre de acordo com a ABNT NBR ISO/IEC 17025, sob o nº CRL-01307
A Cgcre é signatária do Acordo de Reconhecimento Mútuo da ILAC – International Laboratory Accreditation Cooperation

2. MÉTODO / ESPECIFICAÇÕES

NBR 8096:1983 - Material metálico revestido e não revestido - Corrosão por exposição ao dióxido de enxofre - Método de ensaio

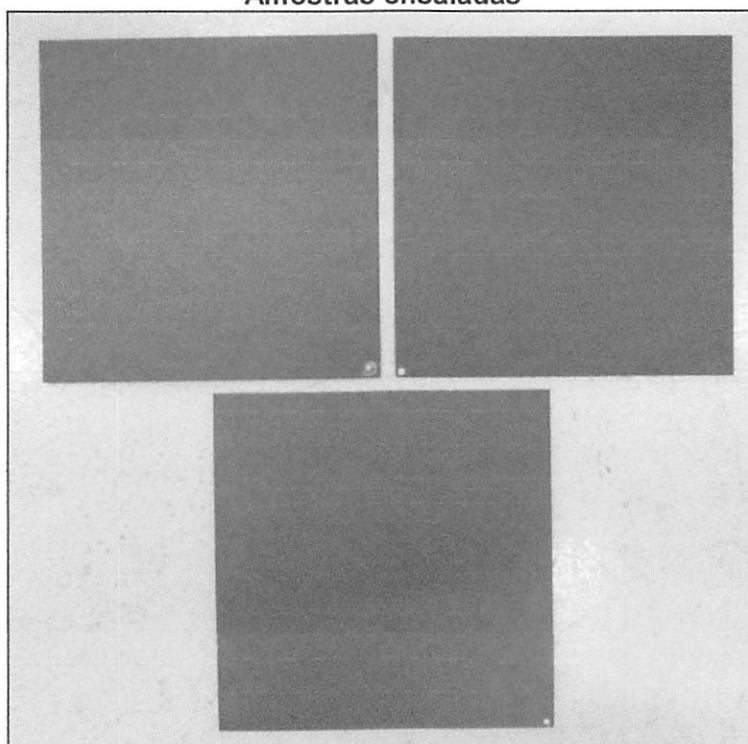
NBR ISO 4628:2015 - Tintas e vernizes — Avaliação da degradação de revestimento — Designação da quantidade e tamanho dos defeitos e da intensidade de mudanças uniformes na aparência - Parte 3: Avaliação do grau de enferrujamento.

NBR 5841:2015 - Determinação do grau de empolamento de superfícies pintadas

3. RESULTADOS OBTIDOS

Ensaio resistência à corrosão por exposição ao dióxido de enxofre

Tempo de exposição (ciclos)	Grau de empolamento conforme a Norma NBR 5841	Grau de enferrujamento conforme a norma NBR ISO 4628-3
1	d ₀ / t ₀	Ri 0
4	d ₀ / t ₀	Ri 0
5	d ₀ / t ₀	Ri 0
6	d ₀ / t ₀	Ri 0
7	d ₀ / t ₀	Ri 0
8	d ₀ / t ₀	Ri 0
11	d ₀ / t ₀	Ri 0
12	d ₀ / t ₀	Ri 0
13	d ₀ / t ₀	Ri 0
14	d ₀ / t ₀	Ri 0
15	d ₀ / t ₀	Ri 0
18	d ₀ / t ₀	Ri 0
19	d ₀ / t ₀	Ri 0
20	d ₀ / t ₀	Ri 0
21	d ₀ / t ₀	Ri 0
22	d ₀ / t ₀	Ri 0
25	d ₀ / t ₀	Ri 0
26	d ₀ / t ₀	Ri 0
27	d ₀ / t ₀	Ri 0
28	d ₀ / t ₀	Ri 0

Os resultados apresentados no presente documento referem-se exclusivamente a(s) amostra(s) ensaiada(s).
A reprodução deste documento somente poderá ser feita na íntegra e sua utilização para fins promocionais depende de autorização prévia.

SÃO PAULO: Rua Antônio Nagib Ibrahim, 544 - S.P. - CEP 05036-060 - FONE (11) 3611-0833 - FAX (11) 3611-0170

Filiais: SP: Bauru - Campinas - Santos - São José dos Campos - RJ: Macaé - Rio de Janeiro

www.falcaobauer.com.br - bauer@falcaobauer.com.br

0379

AVANTTI MÓVEIS P/ ESCRITORIO
PREGÃO PRESENCIAL Nº 047/2021
ÓRGÃO: MUNICÍPIO DE PLANALTO
DATA DE ABERTURA: 11/08/2022
CÓPIA CONTROLADA



Relatório de Ensaio nº MOV/L-049.348/20

Página: 3/6

Laboratório de Ensaio Acreditado pela Cgcre de acordo com a ABNT NBR ISO/IEC 17025, sob o nº CRL-01307
A Cgcre é signatária do Acordo de Reconhecimento Mútuo da ILAC – International Laboratory Accreditation Cooperation

Tempo de exposição (ciclos)	Grau de empolamento conforme a Norma NBR 5841	Grau de enferrujamento conforme a norma NBR ISO 4628-3
29	d ₀ / t ₀	Ri 0
32	d ₀ / t ₀	Ri 0
33	d ₀ / t ₀	Ri 0
34	d ₀ / t ₀	Ri 0
35	d ₀ / t ₀	Ri 0
36	d ₀ / t ₀	Ri 0
39	d ₀ / t ₀	Ri 0
40	d ₀ / t ₀	Ri 0
41	d ₀ / t ₀	Ri 0
42	d ₃ / t ₄	Ri 0
43	d ₃ / t ₄	Ri 0
46	d ₃ / t ₄	Ri 0
47	d ₃ / t ₄	Ri 0
48	d ₃ / t ₄	Ri 0
49	d ₃ / t ₄	Ri 0
50	d ₃ / t ₄	Ri 0

Grau de empolamento quando a densidade de distribuição das bolhas conforme a Norma NBR 5841:2015

d₀ = Isento de bolhas

Grau de empolamento quando ao tamanho das bolhas conforme a Norma NBR 5841:2015

t₀ = Isento de bolhas

Grau de enferrujamento conforme a Norma NBR ISO 4628-3:2015

Ri 0 = 0% de área enferrujada

Os resultados apresentados no presente documento referem-se exclusivamente a(s) amostra(s) ensaiada(s).

A reprodução deste documento somente poderá ser feita na íntegra e sua utilização para fins promocionais depende de autorização prévia.

SÃO PAULO: Rua Antônio Nagib Ibrahim, 544 - S.P. - CEP 05036-060 - FONE (11) 3611-0833 - FAX (11) 3611-0170

Filiais: SP: Bauru - Campinas - Santos - São José dos Campos - RJ: Macaé - Rio de Janeiro

www.falcaobauer.com.br - bauer@falcaobauer.com.br

0300

AVANTTI MÓVEIS P/ ESCRITORIO
PREGÃO PRESENCIAL Nº 047/2021
ÓRGÃO: MUNICÍPIO DE PLANALTO
DATA DE ABERTURA: 11/08/2021
CÓPIA CONTROLADA



Relatório de Ensaio nº MOV/L-049.348/20
Página: 4/6

Laboratório de Ensaio Acreditado pela Cgcre de acordo com a ABNT NBR ISO/IEC 17025, sob o nº CRL-01307
A Cgcre é signatária do Acordo de Reconhecimento Mútuo da ILAC – International Laboratory Accreditation Cooperation



Foto 2 – Amostras antes do ensaio



Foto 3 – Amostras após o ensaio

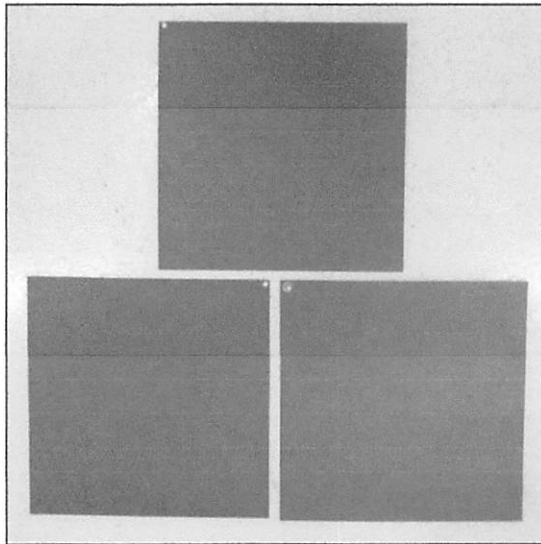

Foto 4 – Detalhe do empolamento

Os resultados apresentados no presente documento referem-se exclusivamente a(s) amostra(s) ensaiada(s).
A reprodução deste documento somente poderá ser feita na íntegra e sua utilização para fins promocionais depende de autorização prévia.

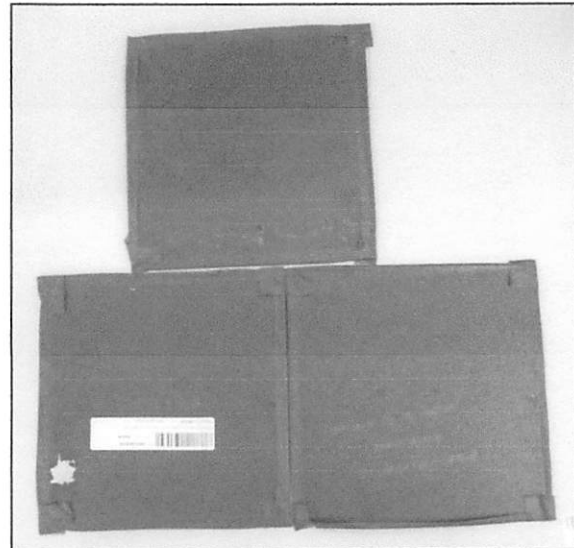
AVANTTI MÓVEIS P/ ESCRITORIO
PREGÃO PRESENCIAL Nº 047/2021
ÓRGÃO: MUNICÍPIO DE PLANALTO
DATA DE ABERTURA: 11/08/2021
CÓPIA CONTROLADA

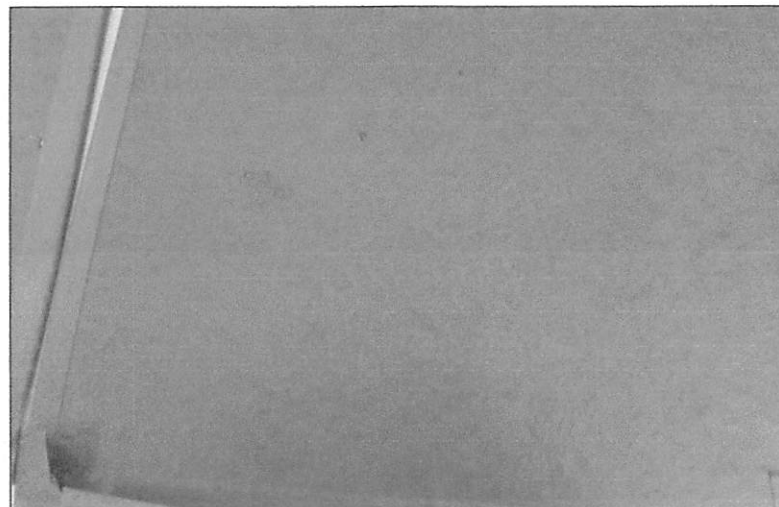

Relatório de Ensaio nº MOV/L-049.348/20

Página: 5/6

Laboratório de Ensaio Acreditado pela Cgcre de acordo com a ABNT NBR ISO/IEC 17025, sob o nº CRL-01307
A Cgcre é signatária do Acordo de Reconhecimento Mútuo da ILAC – International Laboratory Accreditation Cooperation



Foto 5 – Detalhe do empolamento e deslocamento

FIGURA DA NORMA ABNT NBR 5841

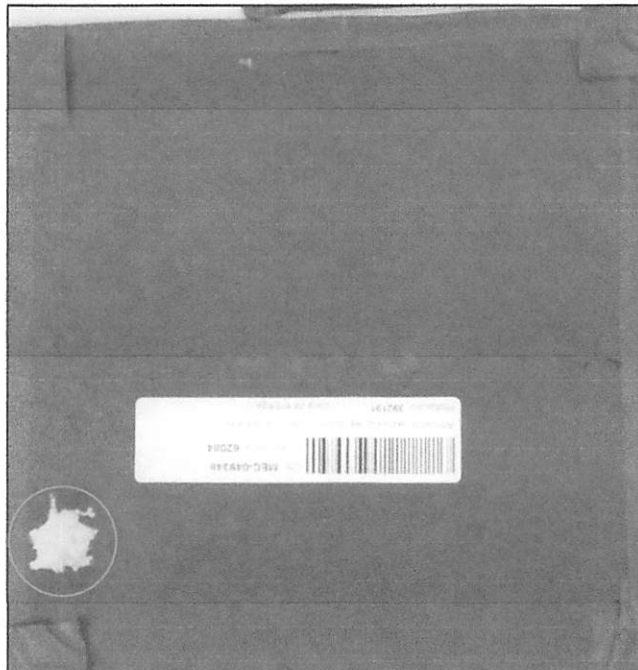

Figura A.7 – Grau de empolamento d 3/t 4

Os resultados apresentados no presente documento referem-se exclusivamente a(s) amostra(s) ensaiada(s).
A reprodução deste documento somente poderá ser feita na íntegra e sua utilização para fins promocionais depende de autorização prévia.

SÃO PAULO: Rua Antônio Nagib Ibrahim, 544 - S.P. - CEP 05036-060 - FONE (11) 3611-0833 - FAX (11) 3611-0111

Filiais: SP: Bauru - Campinas - Santos - São José dos Campos - RJ: Macaé - Rio de Janeiro

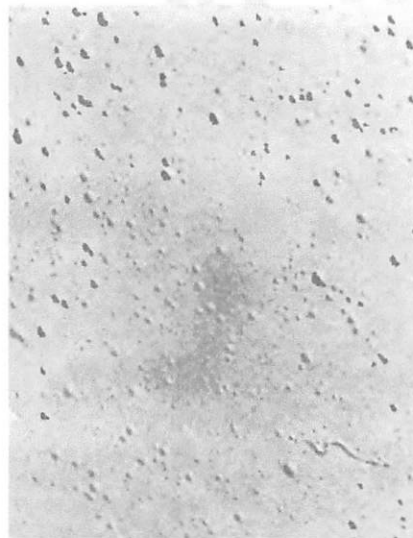
www.falcaobauer.com.br - bauer@falcaobauer.com.br

0382

Laboratório de Ensaio Acreditado pela Cgcre de acordo com a ABNT NBR ISO/IEC 17025, sob o nº CRL-01307
A Cgcre é signatária do Acordo de Reconhecimento Mútuo da ILAC – International Laboratory Accreditation Cooperation

4. DATA DO(S) ENSAIO(S)

Ensaio realizado em 29/07/2020 a 19/09/2020.

São Paulo, 25 de setembro de 2020.

L. A. FALCÃO BAUER LTDA
Centro Tecnológico de Controle da Qualidade



DANILO OLIVEIRA DOS SANTOS
Supervisor de Laboratório

L. A. FALCÃO BAUER LTDA
Centro Tecnológico de Controle da Qualidade



BRUNO GIOVANNELLI
Gerente de Laboratório

KPO

Os resultados apresentados no presente documento referem-se exclusivamente a(s) amostra(s) ensaiada(s).

A reprodução deste documento somente poderá ser feita na íntegra e sua utilização para fins promocionais depende de autorização prévia.

SÃO PAULO: Rua Antônio Nagib Ibrahim, 544 - S.P. - CEP 05036-060 - FONE (11) 3611-0833 - FAX (11) 3611-0170

Filiais: SP: Bauru - Campinas - Santos - São José dos Campos - RJ: Macaé - Rio de Janeiro

www.falcaobauer.com.br - bauer@falcaobauer.com.br

0383

**AVANTTI MÓVEIS P/ ESCRITORIO
PREGÃO PRESENCIAL Nº 047/2021
ÓRGÃO: MUNICÍPIO DE PLANALTO
DATA DE ABERTURA: 11/08/2021
CÓPIA CONTROLADA**

Bento Gonçalves, 04 de fevereiro de 2021.

DECLARAÇÃO DE GARANTIA

A empresa **TODESCHINI S.A. INDÚSTRIA E COMÉRCIO**, CNPJ nº. 87.547.170/0001-79, com sede na Alameda Todeschini nº 370, Loteamento Verona, Santa Rita, Bento Gonçalves/RS (doravante denominada "TODESCHINI"), neste ato representada por seu representante legal, Sr. ARI PIOVESANA JÚNIOR, conforme Procuração, **DECLARA** que os produtos fabricados da marca AVANTTI e revendidos pela empresa AVANTTI MÓVEIS PARA ESCRITÓRIO LTDA (empresa do Grupo Todeschini), inscrita no CNPJ sob o nº 13.653.008/0001-07, possuem 5 anos de garantia contra defeito de fabricação, conforme Código de Defesa do Consumidor.



TODESCHINI S.A. INDÚSTRIA E COMÉRCIO
Representante Legal: Ari Piovesana Junior
CPF: 978.416.330-68

1º TABELIONATO DE NOTAS DAMO

FERNANDO ANTONIO DAMO - TABELIÃO

Rua Marechal Deodoro, 191 - Bento Gonçalves - RS - Fone: (54) 3452-1153



Reconheço por **semelhança** a assinatura de: Ari Piovesana Junior, indicada pela seta, do que dou fé.

EM TESTEMUNHO DA VERDADE

Bento Gonçalves-RS, 09/02/2021 - 14:32:41

Bruna Bianchi - Escrevente Autorizada

Emol: R\$ 5,30 + Selo digital: R\$ 1,40 - 0039.01.2000008.17203

VALIDO SOMENTE SEM EMENDAS OU RASURAS



0384



Ministério do Meio Ambiente
Instituto Brasileiro do Meio Ambiente e dos Recursos Naturais Renováveis
CADASTRO TÉCNICO FEDERAL
CERTIFICADO DE REGULARIDADE - CR



Registro n.º	Data da consulta:	CR emitido em:	CR válido até:
10233	30/07/2021	30/07/2021	30/10/2021

Dados básicos:

CNPJ : 87.547.170/0001-79
Razão Social : TODESCHINI S/A INDÚSTRIA E COMÉRCIO
Nome fantasia : TODESCHINI
Data de abertura : 28/04/1939

Endereço:

logradouro: ALAMEDA TODESCHINI
N.º: 370 Complemento:
Bairro: VERONA Município: BENTO GONCALVES
CEP: 95700-834 UF: RS

**Cadastro Técnico Federal de Atividades Potencialmente Poluidoras
e Utilizadoras de Recursos Ambientais – CTF/APP**

Código	Descrição
21-27	Porte e uso de motosserra - Lei nº 12.651/2010: art. 69, § 1º
21-3	Utilização de substâncias controladas - Protocolo de Montreal
7-4	Fabricação de estruturas de madeira e de móveis
20-2	Exploração econômica da madeira ou lenha e subprodutos florestais (floresta nativa)

Conforme dados disponíveis na presente data, CERTIFICA-SE que a pessoa jurídica está em conformidade com as obrigações cadastrais e de prestação de informações ambientais sobre as atividades desenvolvidas sob controle e fiscalização do Ibama, por meio do CTF/APP.

O Certificado de Regularidade emitido pelo CTF/APP não desobriga a pessoa inscrita de obter licenças, autorizações, permissões, concessões, alvarás e demais documentos exigíveis por instituições federais, estaduais, distritais ou municipais para o exercício de suas atividades

O Certificado de Regularidade emitido pelo CTF/APP não habilita o transporte e produtos e subprodutos florestais e faunísticos.

Chave de autenticação	ZR57SVGKFS1MUU9U
------------------------------	------------------

MANAGEMENT SYSTEM CERTIFICATE

Certificate no.:

Initial certification date:
26 June 2002Valid:
06 January 2021 – 26 June 2023

This is to certify that the management system of

TODESCHINI S.A INDÚSTRIA E COMÉRCIO

Alameda Todeschini, 370, 95700-834, Bento Gonçalves, RS, Brazil

has been found to conform to the Quality Management System standard:

ISO 9001:2015

This certificate is valid for the following scope:

Development and manufacturing of furniture in wooden panels and sales of furniture complements.

Desenvolvimento e fabricação de móveis em painéis de madeira e comercialização de complementos para o mobiliário.

Place and date:

São Paulo, 12 January 2021



The RvA is a signatory to the IAF MLA

For the issuing office:

DNV GL – Business Assurance
Av Alfredo Egydio de Souza Aranha, 100 -
Bloco D- 3º andar - Vila Cruzeiro, 04726-
170, São Paulo, SP, Brazil

Mauricio Venturin
Management Representative



Lack of fulfilment of conditions as set out in the Certification Agreement may render this Certificate invalid.

ACCREDITED UNIT: DNV GL Business Assurance B.V., Zwolseweg 1, 2994 LB, Barendrecht, Netherlands - TEL: +31(0)102922689. www.dnvgl.com/assurance

MANAGEMENT SYSTEM CERTIFICATE

Certificate no.:
257417-2018-AE-BRA-RvA

Initial certification date:
26 June 2002

Valid:
06 January 2021 - 26 June 2023

This is to certify that the management system of

TODESCHINI S.A INDÚSTRIA E COMÉRCIO

Alameda Todeschini, 370, 95700-834, Bento Gonçalves, RS, Brazil

has been found to conform to the Environmental Management System standard:

ISO 14001:2015

This certificate is valid for the following scope:

Development and manufacturing of furniture in wooden panels and sales of furniture complements.

Desenvolvimento e fabricação de móveis em painéis de madeira e comercialização de complementos para o mobiliário.

Place and date:
São Paulo, 12 January 2021



The RvA is a signatory to the IAF MLA

For the issuing office:
DNV GL - Business Assurance
Av Alfredo Egydio de Souza Aranha, 100 -
Bloco D- 3º andar - Vila Cruzeiro, 04726-
170, São Paulo, Brazil

Mauricio Venturin
Management Representative

ABERGO

Associação Brasileira de Ergonomia

A Câmara Técnica de
Certificação,
do **Sistema de Certificação do Ergonomista Brasileiro**,
outorga a

RODRIGO MARÇAL PEREIRA

o título de **Ergonomista Certificado**,
pelo período de cinco anos, assumindo como condição de registro
submeter-se ao Código de Deontologia do Ergonomista Certificado.

Prof. Márcio Alves Marçal, D.Sc.
Câmara técnica de Certificação



**AVANTTI MÓVEIS P/ ESCRITORIO
PREGÃO PRESENCIAL Nº 047/2021
ÓRGÃO: MUNICÍPIO DE PLANALTO
DATA DE ABERTURA: 11/08/2021
CÓPIA CONTROLADA**

Declaro que **RODRIGO MARÇAL PEREIRA** foi certificado, junto a ABERGO - Associação Brasileira de Ergonomia, como **Ergonomista Certificado Nível sênior**, pelo período de **cinco anos**.

Certificado N°. 98

Renovação de Certificação por Processo Regular

Rio de Janeiro, 28 de maio de 2020.



Prof Paulo Antônio Barros Oliveira, D.Sc..

Presidente da ABERGO

CARTÃO DE IDENTIFICAÇÃO
SERVIÇO PÚBLICO FEDERAL
CONSELHO REGIONAL DE FISIOTERAPIA E TERAPIA OCUPACIONAL DA 2ª REGIÃO

FISIOTERAPEUTA: _____ INSCRIÇÃO CREFITO: **36097-F**

RODRIGO MARÇAL PEREIRA
NOME

JOSÉ DAS GRAÇAS PEREIRA
FILIAÇÃO

MÁRCIA MARÇAL PEREIRA

ESPIRITO SANTO - ES 15.10.1977
LOCAL DO NASCIMENTO / Cidade, Estado ou País DATA DO NASCIMENTO

RIO DE JANEIRO 21.11.2001
LOCAL DA FÉRMIDA DATA DA EMISSÃO

LEI nº 6.206 - 07.05.75
LEI nº 6.316 - 17.12.75

[Assinatura]
PRESIDENTE

VALIDA EM TODO O TERRITÓRIO NACIONAL

REGISTRO GERAL: **1.135.584-ES** DATA DE EXPEDIÇÃO: **17.06.1997**

NOME: **RODRIGO MARÇAL PEREIRA**

FILIAÇÃO: **JOSÉ DAS GRAÇAS PEREIRA E MÁRCIA MARÇAL PEREIRA**

NATURALIDADE: **VITÓRIA - ES** DATA DE NASCIMENTO: **15.10.1977**

DOC. ORIGEM: **CERT. NASC. 2241 FL. 245 LV. 44 J. ANDRINI**
VITÓRIA - ES - 28.03.1979
CPF: 078.336.577-27

[Assinatura]
ASSINATURA DO DIRETOR

LEI Nº 7.146 DE 26/08/83

LEI Nº 9449/7

ASSINATURA DO PORTADOR

OUTRAS QUALIFICAÇÕES PROFISSIONAIS

IDENTIDADE CIVIL	1.135.584-ES
DATA EM CASO	17.06.1997
ORGÃO EMITENTE	SSP-ES
IDENTIDADE ELEITORAL	187099814/22
DISCREPÂNCIA	016/052
INSCRIÇÃO NO CC. DO R.F.	078.336.577
CONTROLE	27

REPÚBLICA FEDERAL DO BRASIL

SECRETARIA DE ESTADO DE SEGURANÇA PÚBLICA
POLÍCIA CIVIL

SIT. DEPARTAMENTO DE IDENTIFICAÇÃO

CARTERA DE IDENTIDADE

ASSINATURA DO TITULAR

VALIDAR BÊNTO

AVANTI MOVEIS P/ ESCRITORIO
 PREGÃO PRESENCIAL Nº 047/2021
 ÓRGÃO: MUNICÍPIO DE PLANALTO
 DATA DE ABERTURA: 11/08/2021
 COPIA CONTROLADA

®

Cavaletti

CADEIRAS PROFISSIONAIS

Cavaletti StartPlus

0391



Cavaletti StarPlus

Com opções diferenciadas de acabamentos,
a linha Star Plus alta qualidade artesanal
à tecnologia de ponta. São três padronagens
de costuras disponíveis que completam ambientes
sophisticados de forma sutil, porém marcante.

CARACTERÍSTICAS



REVESTIMENTOS

Diferentes opções de revestimento:
Polipropileno, Poliéster, Vitril, Couro
Ecológico e Space. Três opções
de costura conforme modelo
(3000, 6000 e 7000).

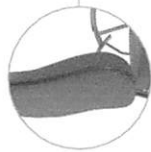

ESPALDAR

Espaldar em quatro alturas
diferentes conforme modelos:
Presidente, Diretor, Executiva
e Secretária. Encosto totalmente
revestido nos modelos 7000.

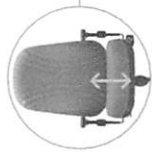

ASSENTO

Assento em espuma injetada
com Regulação de Altura à Gas.



BASES

Base em Aço com Capa ou Base
Capa Cromada (modelos 7000);
ou Base em Nylon ou PU.

MECANISMOS

Modelos 3000 e 6000 com mecanismo
patente Relax com opção de Regulação
de Altura do Encosto ou Synchron
com Regulação de Altura do Encosto.
Relax sem Regulação de Altura
do Encosto para o modelo 7000.

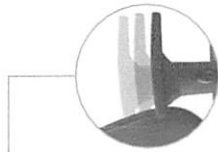

BRACOS

Modelos reguláveis nos modelos SL,
SL, New PU, 2D e 3D. Modelos fixos
nas opções Americano, Cersa, Style
ou Thiba (7000).

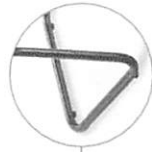

ESTRUTURAS

Estrutura tra nas opções Arco (A),
Péito (P), Balança (S) ou Esplica
(modelo 7000). Acabamento
Cromado ou Pintura em Preto.

CONFIGURAÇÕES



3001
Presidente Giratória
Relax
Braço SL



3002
Diretor Giratória
Relax
Braço SL



3006 S
Diretor Aproximação
Estrutura S
Braço Americano



3004 SRE
Secretária Giratória
Sistema Reclinador de Encosto
Braço SL, New PU



L2048
Regulação
de Altura
do Encosto



3008 S
Secretária Aproximação
Estrutura S



3022
Secretária Caixa
L2048 com Regulação

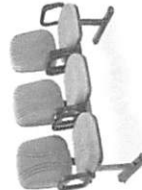

3005
Diretor Longarina
Braço Americano Duplo



3009
Secretária Longarina



6001
Presidente Giratória
Relax
Braço SL



6002
Diretor Giratória
Relax
Braço SL



6006 S
Diretor Aproximação
Estrutura S
Braço Style



6104 SRE
Executiva Giratória
Sistema Reclinador de Encosto
Braço SL, New PU

DESENHOS TÉCNICOS

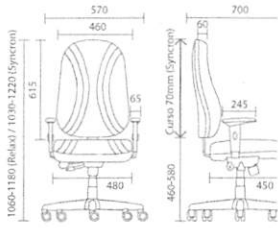

3001 Presidente Giratória

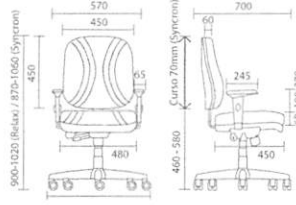

3002 Diretor Giratória

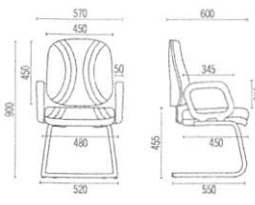

3006 S Diretor Aproximação

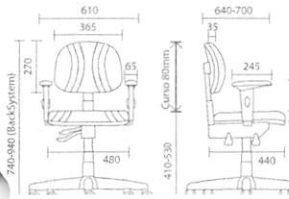

3004 Secretária Giratória

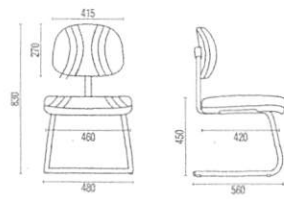

3008 S Secretária Aproximação

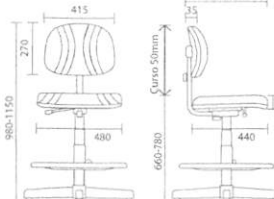

3022 SRE Secretária Caixa

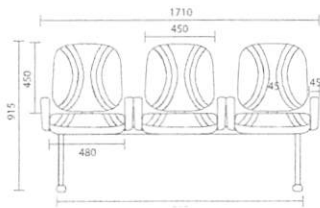

3005 Diretor Longarina
Largura Braço Duplo: 2L - 1146mm, 4L - 2300mm, 5L - 2875mm
Largura Braço Intercalado: 2L - 1092mm, 4L - 2138mm, 5L - 2660mm

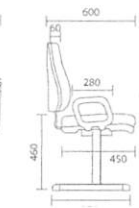

3009 Secretária Longarina
Largura sem Braço: 2L - 1010mm, 4L - 2070mm, 5L - 2600mm

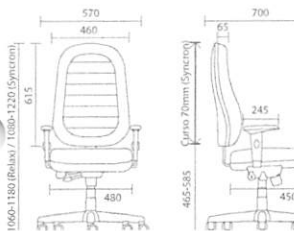

6001 Presidente Giratória

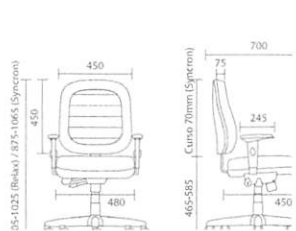

6002 Diretor Giratória

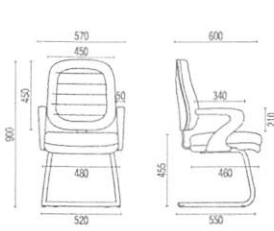

6006 S Diretor Aproximação

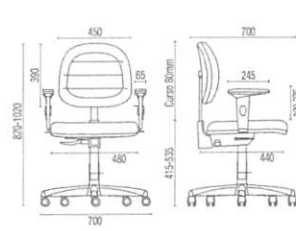

6104 Executiva Giratória



Cavaletti - Fábrica e Showroom
Rua Dr. Hiram Sampaio, 550
Erechim/RS Brasil 99.700-000
Fone/Fax: (54) 3520.4100
atendimento@cavaletti.com.br
www.cavaletti.com.br



ESPECIFICAÇÃO TÉCNICA

Linha: Cavaletti Start Plus



MODELO: Poltrona Presidente Giratória 3001 Relax SL Polaina 50

Assento:

- Compensado multilaminado com 14 mm de espessura;
- Espuma injetada anatomicamente com 60 mm de espessura média e densidade de 50 a 60 Kg/m³;
- Carenagem do assento injetada em Polipropileno Copolímero.
- Revestimento em tecido CEC, Poliéster, Space e Vinil.

Encosto:

- Compensado multilaminado com 14 mm de espessura;
- Espuma injetada anatomicamente com 60 mm de espessura média e densidade de 45 a 55 Kg/m³;
- Mola suporte em aço com 76,20 mm de largura, espessura 6,35 mm;
- Carenagem do encosto injetada em Polipropileno Copolímero.
- Revestimento em tecido CEC, Poliéster, Space e Vinil.

Braços:

- Apoia braços SL, em Polipropileno Copolímero injetado, com alma de aço SAE 1020 pintada, com 7 posições de regulagem de altura feita por botão, totalizando 85 mm de curso.

Chapa para fixação no assento com 2 furos oblongos, permitindo ajuste lateral por parafuso com auxílio de chave.

Base:

- Base giratória desmontável com aranha estampada de 5 hastes de aço com pino do rodízio soldado na extremidade da haste, evitando que se soltem, apoiada sobre 5 rodízios de duplo giro e duplo rolamento com 50 mm de diâmetro em nylon com capa, esfera metálica inserida na estrutura, que facilita o giro, banda de rolagem em nylon para uso em carpetes, tapetes e similares ou banda de rolagem em poliuretano para uso em pisos duros ou vinílicos;
- Coluna central desmontável fixada por encaixe cônico, rolamento axial de giro, esferas e arruelas de aço temperado de alta resistência, sistema de regulagem da altura da cadeira com mola a gás, regulagem feita por alavanca;
- Telescópico injetado em Polipropileno Copolímero texturizado, dividido em 3 partes encaixadas, usado para proteger a coluna;

Mecanismo:

- Mecanismo do tipo relax, com sistema de livre flutuação ou travado. Possui ajuste de tensão da mola por manípulo. Fixação do assento com distância entre furos de 160 x 200mm.

Acabamento:

- Componentes metálicos internos e parafusos de fixação preparados através de processo de zincagem.
- Pintura eletrostática em pó, do tipo híbrida (poliéster - epóxi), isenta de metais pesados, com camada média de 60 microns de espessura, depositada sobre peça com tratamento de superfície de banho nanocerâmico por spray, curada em estufa à temperatura de 200° C.

Para este produto as cores permitidas são:

- Opções para cor 1: Braços Injetado e Base Giratória Preto / Cinza
- Opções para cor 2: Mecanismo Pintura Preto Liso / Cinza
- Opções para cor 3: Base Giratória Polaina Injetada em Preto / Cinza



Dimensões

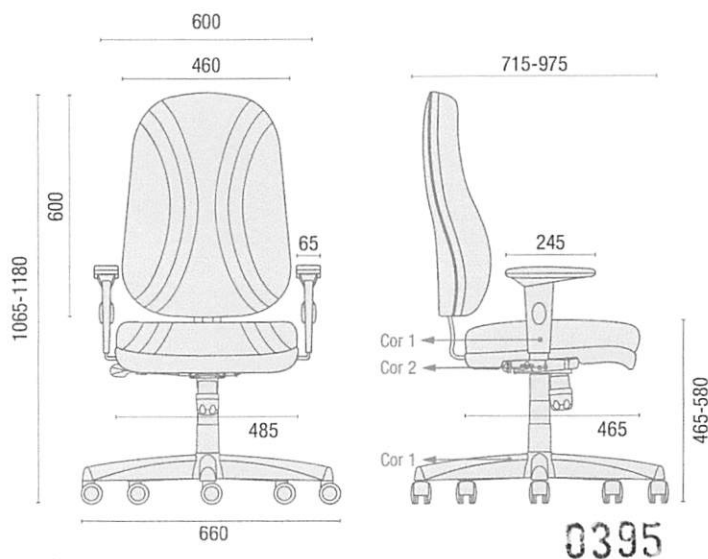

ESPECIFICAÇÃO TÉCNICA

Linha: Cavaletti Start Plus



MODELO: Poltrona Diretor Aproximação 3006 S

Assento:

- Compensado multilaminado com 14 mm de espessura;
- Espuma injetada anatomicamente com 60 mm de espessura média e densidade de 45 a 50 Kg/m³;
- Carenagem do assento injetada em Polipropileno Copolímero ;
- Revestimento em tecido CEC - Stilo, Grid, Poliéster, Space e Vinil.

Encosto:

- Compensado multilaminado com 13 mm de espessura;
- Espuma injetada anatomicamente com 60 mm de espessura média e densidade de 50 a 60 Kg/m³;
- Mola suporte em aço com 76,20 mm de largura, espessura 6,35 mm;
- Carenagem do encosto injetada em Polipropileno Copolímero;
- Revestimento em tecido CEC - Stilo, Grid, Poliéster, Space e Vinil.

Estrutura:

- Estrutura de sustentação em formato S confeccionada em tubo de aço industrial redondo SAE 1020 com 25,40 mm de diâmetro (1"), parede 2,25mm;
- Travessas de fixação do assento fabricadas em chapa de aço SAE 1020 com 4,76 mm de espessura;
- Sapatas e ponteiros injetados em Polipropileno Copolímero de alta resistência;

Acabamento:

- Componentes metálicos internos e parafusos de fixação preparados através de processo de zincagem.
- Revestimento eletrostático em pó, do tipo híbrida (poliéster - epóxi), isenta de metais pesados, com camada média de 60 microns de espessura, depositada sobre peça com tratamento de superfície de banho nanocerâmico por spray, curada em estufa à temperatura de 200° C.

Para este produto as cores permitidas são:

- Opções para cor 1: Suporte Pintura: Preto Liso / Cinza / Prata - Ultrafosco: Preto / Cinza / Prata
- Opções para cor 2: Estrutura cromada e/ou pintada nas cores disponíveis para linha.

Dimensões

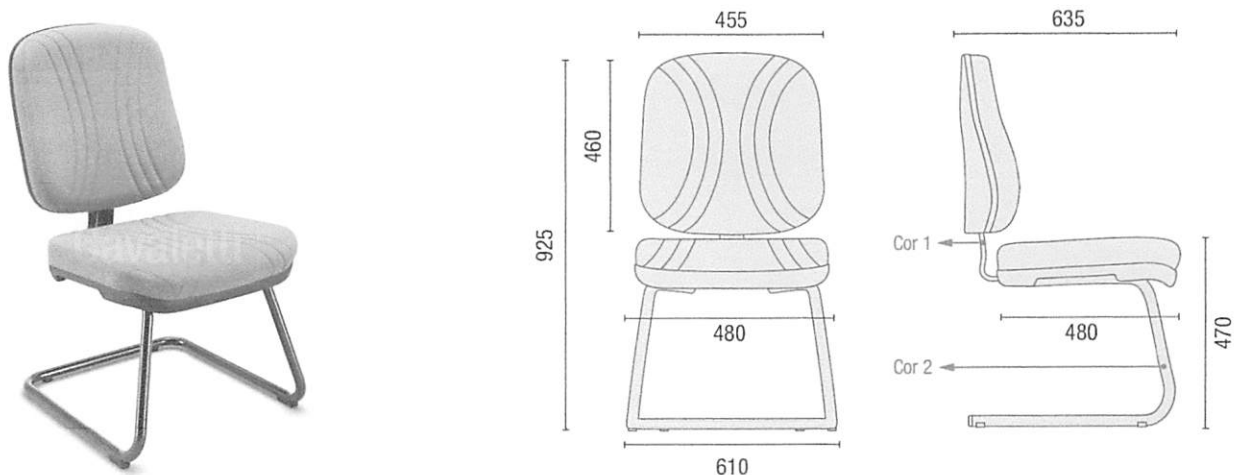

0396

V.01

ANÁLISE ERGONÔMICA DE PRODUTO 074/2021

A) FABRICANTE

CAVALETTI S/A CADEIRAS PROFISSIONAIS

CNPJ Nº 88.709.621/0001-90

Inscrição Estadual Nº 039/0017663

Endereço: Rua Dr. Hiran Sampaio, 550 – Distrito Industrial – Erechim – RS

Fone/Fax: (54) 3520-4100

B) SOLICITANTE

O mesmo

C) MODELO

POLTRONA PRESIDENTE GIRATÓRIA 3001 RELAX SL POLAINA 50



2º TABELIONATO - Bel. Waldir Alphon Tronim - Tabelião
Rua Itália, 110 - 99700-014 - Erechim - RS - Fone: (54) 3321.5772
E-mail: tabelionato@tmmi.com.br

AUTENTICAÇÃO
Autentico a presente fotocópia, por ser reprodução fiel do original, a mim apresentado, do que dou fé.
Erechim, 9 de agosto de 2021. 1016209 - 04976 Tabelião Designado
0183.01.2100001.31119

Bel. Waldir Alphon Tronim
Tabelião Designado - Erechim-RS

Cristiane N. Cantele

Fisioterapeuta do Trabalho | Work's Physiotherapist - Crefito 48602-F
Ergonomista Certificada | Certified Ergonomist - ABERGO Nº 90
Industrial Engineers Member - Nº 880167599

ATENÇÃO
ESTE DOCUMENTO É PARA USO EXCLUSIVO EM:
FINALIDADE: PROCESSO LICITATÓRIO
ÓRGÃO: MUNICÍPIO DE PLANALTO/PR
PREGÃO PRESENCIAL Nº: 047/2021
POR SOLICITAÇÃO DO CLIENTE:
R.D. COMÉRCIO DE MÓVEIS LTDA
CNPJ: 06.336.209/0001-07 - MUNICÍPIO DE FRANCISCO BELTRÃO/PR
É VETADA A UTILIZAÇÃO SEM AUTORIZAÇÃO DA CAVALETTI S/A CADEIRAS PROFISSIONAIS

D) DESCRIÇÃO TÉCNICA DO PRODUTO

Conforme informações do fabricante:

ESPECIFICAÇÃO TÉCNICA

Linha: Cavaletti Start Plus



MODELO: Poltrona Presidente Giratória 3001 Relax SL Polaina 50

Assento:

- Compensado multilaminado com 14 mm de espessura;
- Espuma injetada anatomicamente com 60 mm de espessura média e densidade de 50 a 60 Kg/m³;
- Caretagem do assento injetada em Polipropileno Copolímero;
- Revestimento em tecido CEC, Poliéster, Space e Vinil.

Encosto:

- Compensado multilaminado com 14 mm de espessura;
- Espuma injetada anatomicamente com 60 mm de espessura média e densidade de 45 a 55 Kg/m³;
- Mola suporte em aço com 76,20 mm de largura, espessura 6,35 mm;
- Caretagem do encosto injetada em Polipropileno Copolímero;
- Revestimento em tecido CEC, Poliéster, Space e Vinil.

Braços:

- Apóia braços SL em Polipropileno Copolímero injetado, com alma de aço SAE 1020 pintada, com 7 posições de regulagem de altura feita por botão, totalizando 85 mm de curso. Chapa para fixação no assento com 2 furos oblongos, permitindo ajuste lateral por parafuso com auxílio de chave.

Base:

- Base giratória desmontável com aranha estampada de 5 hastes de aço com pino do rodízio soldado na extremidade da haste, evitando que se soltem, apoiada sobre 5 rodízios de duplo giro e duplo rolamento com 50 mm de diâmetro em nylon com capa, esfera metálica inserida na estrutura, que facilita o giro, banda de rolagem em nylon para uso em carpetes, tapetes e similares ou banda de rolagem em poliuretano para uso em pisos duros ou vinílicos;
- Coluna central desmontável fixada por encaixe cônico, rolamento axial de giro, esferas e arnuelas de aço temperado de alta resistência, sistema de regulagem da altura da cadeira com mola a gás, regulagem feita por alavanca;
- Telescópico injetado em Polipropileno Copolímero texturizado, dividido em 3 partes encaixadas, usado para proteger a coluna.

Mecanismo:

- Mecanismo do tipo relax, com sistema de livre flutuação ou travado. Possui ajuste de tensão da mola por manípulo. Fixação do assento com distância entre furos de 150 x 200mm.

Acabamento:

- Componentes metálicos internos e parafusos de fixação preparados através de processo de zincagem.
- Pintura eletrostática em pó, do tipo híbrida (poliéster - epóxi), isenta de metais pesados, com camada média de 60 microns de espessura, depositada sobre peça com tratamento de superfície de banho nanocerâmico por spray, curada em estufa à temperatura de 200°C.



2º TABELIONATO - Bel. Waldir Aírton Timm - Tabelião
Rua Itália, 110 - 99700-014 - Erechim - RS - Fone: (54) 3321.8777
E-mail: tabelionato@timm.net.br

AUTENTICAÇÃO

Autentico a presente fotocópia, por ser reprodução fiel do original, a mim apresentado, do que dou fé.
Erechim, 9 de agosto de 2021 10:16:209 - 04976
Emol: R\$ 5,30 + Selo digital: R\$ 1,46
0183.01.2100001.31120

*Bel. Roberto Cavas...
Tabelião Desig. Sac.
2º Tabelionato - Erechim*



© Copyright 2020 Cavaletti S/A. Todos os direitos reservados. Para garantir um produto sempre melhor, reservamos nos a direito de alterar ou substituir os materiais aqui apresentados sem aviso prévio. Medida extrema chaves são o uso de gabaritos de campo. Imagem meramente ilustrativa. A empresa possui Práticas de Segurança certificadas segundo normas ISO 9001, ISO 14001 e ISO 45001. Para mais informações consulte nosso site www.cavaletti.com.br ou ligue 0800 422 4300.

Erechim/RS - Rua Dr. Pedro Sampaio, 530 - Distrito Industrial - Fone/Fax: (54) 3329-4102 - E-mail: atendimento@cavaletti.com.br - www.cavaletti.com.br

Cristiane N. Cantele

Fisioterapeuta do Trabalho | Work's Physiotherapist - Crefito 48602-F
Ergonomista Certificada | Certified Ergonomist - ABERGO Nº 90

Industrial Engineers Member - Nº 880167599

ATENÇÃO

ESTE DOCUMENTO É PARA USO EXCLUSIVO EM:
FINALIDADE: PROCESSO LICITATÓRIO
ÓRGÃO: MUNICÍPIO DE PLANALTO/PR
PREGÃO PRESENCIAL Nº: 047/2021
POR SOLICITAÇÃO DO CLIENTE:
R. D. COMÉRCIO DE MÓVEIS LTDA
(CNPJ): 06.336.209/0001-07 - MUNICÍPIO DE FRANCISCO BELTRÃO/PR
É VETADA A UTILIZAÇÃO SEM AUTORIZAÇÃO DA CAVALETTI S/A CADEIRAS PROFISSIONAIS



E
 Soli



AUTENTICAÇÃO
 Autentico a presente fotocópia, por ser reprodução fiel do original, a mim apresentado, do que dou fé.
 Erechim, 9 de agosto de 2021 1016209 - 04976
 Emol: R\$ 5,30 + Selo digital: R\$ 1,40
 0183.012100001.3112

Bel. Waldir Airton Timm
Bel. Morgana Bianchi Borira Duarte
 Escrevente Aut. ...
 2º TABELIONATO - ERECHIM - RS

E) LEGISLAÇÃO- NORMA UTILIZADA: NR 17

A NR-17 – ERGONOMIA está descrita conforme Portaria n° 3.211 de 08 de junho de 1978, com nova redação dada pela Portaria MTE 3.751, DE 23/11/1990. Em vigor em todo o Território Nacional, estando abaixo, parcialmente descrita:

NR-17 – ERGONOMIA – MOBILIÁRIO DOS POSTOS DE TRABALHO (17.3)

17.3. - Mobiliário dos postos de trabalho.

17.3.1. - Sempre que o trabalho puder ser executado na posição sentada, o posto de trabalho deve ser planejado ou adaptado para esta posição.

17.3.2. - Para trabalho manual sentado ou que tenha de ser feito de pé, as bancadas, mesas, escrivaninhas e os painéis devem proporcionar ao trabalhador condições de boa postura, visualização e operação e devem atender aos seguintes requisitos mínimos:

a) ter altura e características da superfície de trabalho compatíveis com o tipo de atividade, com a distância requerida dos olhos ao campo de trabalho e com a altura do assento;

b) ter área de trabalho de fácil alcance e visualização pelo trabalhador;

c) ter características dimensionais que possibilitem posicionamento e movimentação adequados dos segmentos corporais.

17.3.2.1. - Para trabalho que necessite também a utilização dos pés, além dos requisitos estabelecidos no subitem 17.3.2, os pedais e demais comandos para acionamento pelos pés devem ter posicionamento e dimensões que possibilitem fácil alcance, bem como ângulos adequados entre as diversas partes do corpo do trabalhador, em função das características e peculiaridades do trabalho a ser executado.

17.3.3. - Os assentos utilizados nos postos de trabalho devem atender aos seguintes requisitos mínimos de conforto:

a) altura ajustável à estatura do trabalhador e à natureza da função exercida;

b) características de pouca ou nenhuma conformação na base do assento;

c) borda frontal arredondada;

d) encosto com forma levemente adaptada ao corpo para proteção da região lombar.

17.3.4. - Para as atividades em que os trabalhos devam ser realizados sentado, a partir da análise ergonômica do trabalho, poderá ser exigido suporte para os pés que se adapte ao comprimento da perna do trabalhador.

17.3.5. - Para as atividades em que os trabalhos devam ser realizados de pé, devem ser colocados assentos para descanso em locais em que possam ser utilizados por todos os trabalhadores durante as pausas.

Cristiane N. Cantele

Fisioterapeuta do Trabalho | Work's Physiotherapist - Crefito 48602-F
 Ergonomista Certificada | Certified Ergonomist - ABERGO Nº 90

Industrial Engineers Member - Nº 880167599

ATENÇÃO

ESTE DOCUMENTO É PARA USO EXCLUSIVO EM:
 FINALIDADE: PROCESSO LICITATÓRIO
 ÓRGÃO: MUNICÍPIO DE PLANALTO/PR
 PREGÃO PRESENCIAL Nº: 047/2021
 POR SOLICITAÇÃO DO CLIENTE:
 R. D. COMÉRCIO DE MÓVEIS LTDA
 CNPJ: 06.336.209/0001-07 - MUNICÍPIO DE FRANCISCO BELTRÃO/PR
 É VETADA A UTILIZAÇÃO SEM AUTORIZAÇÃO DA CAVALETTI S/A CADEIRAS PROFISSIONAIS

F) RESULTADOS OBTIDOS, DE ACORDO COM A NR-17

A POLTRONA PRESIDENTE GIRATÓRIA 3001 RELAX SL POLAINA 50 atende aos requisitos da NR-17, item 17.3.3, em função das seguintes conformidades:

- 1) A altura padrão se adapta aos trabalhadores com medidas antropométricas médias e superiores. Possuindo regulagem de altura do assento, adaptando-se assim a altura dos usuários.
- 2) A borda frontal é arredondada, favorecendo a circulação venosa e linfática, pois não há compressão da região poplíteia nos indivíduos com medidas antropométricas médias e superiores.
- 3) O encosto possui uma configuração que adaptada à coluna lombar, desde que o usuário posicione a coluna lombar no encosto da cadeira e ou regule o encosto para este local.

Os demais itens da NR17 não se enquadram nesta análise, já que estes são relacionados ao levantamento, transporte e descarga de materiais, aos equipamentos (mecanografia e terminais de vídeo) e às condições ambientais do posto de trabalho (temperatura, ruído e iluminação) e a própria organização do trabalho.

É importante ressaltar que os materiais e equipamentos que irão compor o ambiente de trabalho devem atender as normas dispostas na NR 17.

2º TABELIONATO - Bel. Waldir Aírton Timm - Tabelião
Rua Itália, 110 - 99700-014 - Erechim - RS - Fone: (54) 3343.5101
E-mail: tabelionato@timm.net.br

AUTENTICAÇÃO
Autentico a presente fotocópia, por ser reprodução fiel do original, a mim apresentado, do que dou fé.
Erechim, 9 de agosto de 2021 1016209 - 04976
Emol: R\$ 5,30 + Selo digital: R\$ 1,40
0183.01.2100001.31122

Bel. Roberto Cavassola
2º Tabelião Designado
Erechim-RS

Cristiane N. Cantele

Fisioterapeuta do Trabalho | Work's Physiotherapist - Crefito 48602-F
Ergonomista Certificada | Certified Ergonomist - Abergó Nº 90
Industrial Engineers Member - Nº 880167599

ATENÇÃO

ESTE DOCUMENTO É PARA USO EXCLUSIVO EM:
FINALIDADE: PROCESSO LICITATÓRIO
ÓRGÃO: MUNICÍPIO DE PLANALTO/PR
PREGÃO PRESENCIAL Nº: 047/2021
POR SOLICITAÇÃO DO CLIENTE:
R. D. COMÉRCIO DE MÓVEIS LTDA
CNPJ: 06.336.209/0001-07 - MUNICÍPIO DE FRANCISCO BELTRÃO/PR
É VETADA A UTILIZAÇÃO SEM AUTORIZAÇÃO DA CAVALETTI S/A CADEIRAS PROFISSIONAIS

04 de 05

0400

G) CONCLUSÃO

Através da análise ergonômica acima citada e seus respectivos resultados, pode-se concluir que o produto **POLTRONA PRESIDENTE GIRATÓRIA 3001 RELAX SL POLAINA 50** atende os requisitos acima descritos preconizados pela NR17, item 17.3.3.

Ressaltamos, que a referida análise ergonômica possui a finalidade de avaliar o produto, conforme especificação técnica emitida pelo fabricante, contemplando apenas a avaliação dos requisitos do item 17.3.3 da NR 17, conforme descrito acima.

As normativas preconizadas e descritas na NR 17 Anexo I - Trabalho dos Operadores de Checkout e NR 17 Anexo II - Trabalho em Teletendimento/Telemarketing não estão sendo avaliadas nesta análise, estas devem ser realizadas conforme a finalidade de utilização do produto em seus respectivos postos de trabalho.

Esta análise ergonômica tem validade até 05 de fevereiro de 2022.

Erechim (RS), 05 de fevereiro de 2021.



Ft. Cristiane Nonemacher Cantele
Fisioterapeuta
Especialista em Fisioterapia do Trabalho
Ergonomista Sênior - ABERGO Nº 90
Credito: 48.602-F

Cristiane N. Cantele

Fisioterapeuta do Trabalho | Work's Physiotherapist - Credito 48602-F
Ergonomista Certificada | Certified Ergonomist - ABERGO Nº 90
Industrial Engineers Member - Nº 880167599

ATENÇÃO
ESTE DOCUMENTO É PARA USO EXCLUSIVO EM:
FINALIDADE: PROCESSO LICITATÓRIO
ÓRGÃO: MUNICÍPIO DE PLANALTO/PR
PREGÃO PRESENCIAL Nº: 047/2021
POR SOLICITAÇÃO DO CLIENTE:
R. D. COMÉRCIO DE MÓVEIS LTDA
CNPJ: 06.336.209/0001-07 - MUNICÍPIO DE FRANCISCO BELTRÃO/PR
É VETADA A UTILIZAÇÃO SEM AUTORIZAÇÃO DA CAVALETTI S/A CADEIRAS PROFISSIONAIS

Roberto Cavassoli
Roberto Cavassoli Designado
Erechim-RS

2º TABELIONATO - Bel. Waldir Antonini - Tabelião
Rua Itália, 110 - 99700-014 - Erechim - RS - Fone: (54) 3324.5772
E-mail: tabelionato@trfpr.jus.br

Dr. Morgani Bianchi Bocira Duarte
Escritório Autorizada
TABELIONATO-ERECHIM-RS

AUTENTICAÇÃO
Autentico a presente fotocópia, por ser reprodução fiel do original, a mim apresentado, do que dou fé.
Erechim, 09 de agosto de 2021, 10:16:209 - 04976
Emol: R\$15,30 + Selo digital: R\$ 1,40
0183.01.2100001.3/128



ANÁLISE ERGONÔMICA DE PRODUTO 240/2021

A) FABRICANTE

CAVALETTI S/A CADEIRAS PROFISSIONAIS

CNPJ Nº 88.709.621/0001-90

Inscrição Estadual Nº 039/0017663

Endereço: Rua Dr. Hiran Sampaio, 550 – Distrito Industrial – Erechim – RS

Fone/Fax: (54) 3520-4100

B) SOLICITANTE

O mesmo

C) MODELO

POLTRONA DIRETOR APROXIMAÇÃO 3006 S



Cristiane N. Cantele

Fisioterapeuta do Trabalho | Work's Physiotherapist - Crefito 48602-F
Ergonomista Certificada | Certified Ergonomist - ABERGO Nº 90
Industrial Engineers Member - Nº 880167599

ATENÇÃO
ESTE DOCUMENTO É PARA USO EXCLUSIVO EM:
FINALIDADE: PROCESSO LICITATÓRIO
ÓRGÃO: MUNICÍPIO DE PLANALTO/PR
PREGÃO PRESENCIAL Nº: 047/2021
POR SOLICITAÇÃO DO CLIENTE:
R. D. COMÉRCIO DE MÓVEIS LTDA
ICNPJ: 06.336.209/0001-07 - MUNICÍPIO DE FRANCISCO BELTRÃO/PR
É VETADA A UTILIZAÇÃO SEM AUTORIZAÇÃO DA CAVALETTI S/A CADEIRAS PROFISSIONAIS

2º TABELIONATO - Bel. Waldir Ailton Junim
Rua Itália, 110 - 99700-014 - Erechim - RS - Fone: (54) 3521-9776
E-mail: tabelionato@itimv.net.br

AUTENTICAÇÃO
Autentico a presente fotocópia, por ser reprodução original, a mim apresentado, do que idou fe
Erechim, 9 de agosto de 2021 - 1016209 - 04976 TABELIONATO-ERECHEM-RS
Emol: R\$ 5,30 + Sele digital: R\$ 1,40
0183.01.2100001.1127

Bel. Waldir Ailton Junim
Escritório Autorizada
TABELIONATO-ERECHEM-RS



D) DESCRIÇÃO TÉCNICA DO PRODUTO

Conforme informações do fabricante:

ESPECIFICAÇÃO TÉCNICA

Linha: Cavaletti Start Plus



MODELO: Poltrona Diretor Aproximação 3006 S

Assento:

- Compensado multilaminado com 14 mm de espessura;
- Espuma injetada anatomicamente com 60 mm de espessura média e densidade de 45 a 50 Kg/m³;
- Carenagem do assento injetada em Polipropileno Copolímero;
- Revestimento em tecido CEC, Poliéster, Space e Vinil.

Encosto:

- Compensado multilaminado com 13 mm de espessura;
- Espuma injetada anatomicamente com 60 mm de espessura média e densidade de 50 a 60 Kg/m³;
- Mola suporte em aço com 76.20 mm de largura, espessura 6.35 mm;
- Carenagem do encosto injetada em Polipropileno Copolímero;
- Revestimento em tecido CEC, Poliéster, Space e Vinil.

Estrutura:

- Estrutura de sustentação em formato S confeccionada em tubo de aço industrial redondo SAE 1020 com 25,40 mm de diâmetro (1"), parede 2,25mm;
- Travessas de fixação do assento fabricadas em chapa de aço SAE 1020 com 4,76 mm de espessura;
- Sapatas e ponteras injetadas em Polipropileno Copolímero de alta resistência.

Acabamento

- Componentes metálicos internos e parafusos de fixação preparados através de processo de zincagem.
- Pintura eletrostática em pó, do tipo híbrida (poliéster - epoxi), isenta de metais pesados, com camada média de 60 microns de espessura, depositada sobre peça com tratamento de superfície de banho nanocerâmico por spray, curada em estufa a temperatura de 200° C.



2º TABELIONATO - Bel. Waldir Ailton Timm - Tabelião
Rua Itália, 110 - 99700-014 - Erechim - RS - Fone: (54) 3324-5772
E-mail: tabelionato@timm.not.br

AUTENTICAÇÃO
Autentico a presente fotocópia, por ser reprodução fiel do original, a mim apresentado, do que dou fé.
Erechim, 9 de agosto de 2021 1016209 - 04976
Emol: R\$ 5,30 + Selo digital: R\$ 1,40
0183.01.2100001.31128

Blanca Bianchi Bocira Duarte
Tabelionato Autorizada
TABELIONATO-ERECHEM-RS

Bl. Roberto Cavassoli
Tabelião Designado
2º Tabelionato - Erechim-RS

© Copyright 2021 Cavaletti S.A. Todos os direitos reservados. Para garantir um produto sempre melhor, reservamos o direito de alterar as especificações técnicas sem aviso prévio. Modificações técnicas serão avisadas pelo e-mail do campo Ingresso Marketing Institucional. A empresa possui Processo de Selagem certificado segundo norma ISO 9001, gerenciando de maneira sólida e hábilmente os fluxos de trabalho.

Erchem-RS - Rua Dr. Wilson Siqueira, 144 - Distrito Industrial - Fone/Fax: (51) 3329-4700 | e-mail: atendimento@ergoidea.com.br - www.ergoidea.com.br

Cristiane N. Cantele

Fisioterapeuta do Trabalho | Work's Physiotherapist - Crefito 48602-F
Ergonomista Certificada | Certified Ergonomist - ABERGO Nº 90
Industrial Engineers Member - Nº 880167599

ATENÇÃO

ESTE DOCUMENTO É PARA USO EXCLUSIVO EM:
FINALIDADE: PROCESSO LICITATÓRIO
ÓRGÃO: MUNICÍPIO DE PLANALTO/PR
PREGÃO PRESENCIAL Nº: 047/2021
POR SOLICITAÇÃO DO CLIENTE:
R. D. COMÉRCIO DE MÓVEIS LTDA
CNPJ: 06.336.209/0001-07 - MUNICÍPIO DE FRANCISCO BELTRÃO/PR
É VETADA A UTILIZAÇÃO SEM AUTORIZAÇÃO DA CVALETTI S/A CADEIRAS PROFISSIONAIS



E
Solu



AUTENTICAÇÃO

Autentico a presente fotocópia, por ser reprodução fiel do original, a mim apresentado, do que dou fé.
 Erechim, 9 de agosto de 2021 1016209 - 04976
 Emol: R\$ 5,30 + Selo digital: R\$ 1,40
 0183.01.210000131129

Bel. Morgana Bianchi Jost
 Escrivente Autorizada
 Tabelionato - Erechim - RS

[Handwritten signature]

Bel. Roberto Cavassola
 Tabelião Designado
 2º Tabelionato - Erechim - RS

E) LEGISLAÇÃO- NORMA UTILIZADA: NR-17

A NR-17 – ERGONOMIA está descrita conforme Portaria nº 8.214 de 08 de junho de 1978, com nova redação dada pela Portaria MTE 3.751, DE 23/11/1990. Em vigor em todo o Território Nacional, estando abaixo, parcialmente descrita:

NR-17 – ERGONOMIA – MOBILIÁRIO DOS POSTOS DE TRABALHO (17.3)

17.3. - Mobiliário dos postos de trabalho.

17.3.1. - Sempre que o trabalho puder ser executado na posição sentada, o posto de trabalho deve ser planejado ou adaptado para esta posição.

17.3.2. - Para trabalho manual sentado ou que tenha de ser feito de pé, as bancadas, mesas, escrivaninhas e os painéis devem proporcionar ao trabalhador condições de boa postura, visualização e operação e devem atender aos seguintes requisitos mínimos:

a) ter altura e características da superfície de trabalho compatíveis com o tipo de atividade, com a distância requerida dos olhos ao campo de trabalho e com a altura do assento;

b) ter área de trabalho de fácil alcance e visualização pelo trabalhador;

c) ter características dimensionais que possibilitem posicionamento e movimentação adequados dos segmentos corporais.

17.3.2.1. - Para trabalho que necessite também a utilização dos pés, além dos requisitos estabelecidos no subitem 17.3.2, os pedais e demais comandos para acionamento pelos pés devem ter posicionamento e dimensões que possibilitem fácil alcance, bem como ângulos adequados entre as diversas partes do corpo do trabalhador, em função das características e peculiaridades do trabalho a ser executado.

17.3.3. - Os assentos utilizados nos postos de trabalho devem atender aos seguintes requisitos mínimos de conforto:

a) altura ajustável à estatura do trabalhador e à natureza da função exercida;

b) características de pouca ou nenhuma conformação na base do assento;

c) borda frontal arredondada;

d) encosto com forma levemente adaptada ao corpo para proteção da região lombar.

17.3.4. - Para as atividades em que os trabalhos devam ser realizados sentado, a partir da análise ergonômica do trabalho, poderá ser exigido suporte para os pés que se adapte ao comprimento da perna do trabalhador.

17.3.5. - Para as atividades em que os trabalhos devam ser realizados de pé, devem ser colocados assentos para descanso em locais em que possam ser utilizados por todos os trabalhadores durante as pausas.

Cristiane N. Cantele

Fisioterapeuta do Trabalho | Work'sPhysiotherapist - Crefito 48602-F
 Ergonomista Certificada | Certified Ergonomist -Abergo Nº 90
 Industrial Engineers Member - Nº 880167599

ATENÇÃO

ESTE DOCUMENTO É PARA USO EXCLUSIVO EM:
 FINALIDADE: PROCESSO LICITATÓRIO
 ÓRGÃO: MUNICÍPIO DE PLANALTO/PR
 PREGÃO PRESENCIAL Nº 047/2021
 POR SOLICITAÇÃO DO CLIENTE:
 R. D. COMÉRCIO DE MÓVEIS LTDA
 CNPJ: 06.336.209/0001-07 - MUNICÍPIO DE FRANCISCO BELTRÃO/PR
 É VETADA A UTILIZAÇÃO SEM AUTORIZAÇÃO DA CAVALETTI S/A CADEIRAS PROFISSIONAIS

F) RESULTADOS OBTIDOS, DE ACORDO COM A NR-17

A **POLTRONA DIRETOR APROXIMAÇÃO 3006 S** atende aos requisitos da NR-17, item 17.3.3, em função das seguintes conformidades:

- 1) A borda frontal é arredondada, favorecendo a circulação venosa e linfática, pois não há compressão da região poplíteia nos indivíduos com medidas antropométricas médias e superiores.
- 2) O encosto possui uma configuração que adaptada à coluna lombar, desde que o usuário posicione a coluna lombar no encosto da cadeira.
Sugere-se a utilização do produto mediante alternância postural e por curto período.

Os demais itens da NR17 não se enquadram nesta análise, já que estes são relacionados ao levantamento, transporte e descarga de materiais, aos equipamentos (mecanografia e terminais de vídeo) e às condições ambientais do posto de trabalho (temperatura, ruído e iluminação) e a própria organização do trabalho.

É importante ressaltar que os materiais e equipamentos que irão compor o ambiente de trabalho devem atender as normas dispostas na NR 17.



Cristiane N. Cantele

Fisioterapeuta do Trabalho | Work's Physiotherapist - Crefito 48602-F
Ergonomista Certificada | Certified Ergonomist - ABERGO Nº 90
Industrial Engineers Member - Nº 880167599

ATENÇÃO
ESTE DOCUMENTO É PARA USO EXCLUSIVO EM:
FINALIDADE: PROCESSO LICITATÓRIO
ÓRGÃO: MUNICÍPIO DE PLANALTO/PR
PREGÃO PRESENCIAL Nº: 047/2021
POR SOLICITAÇÃO DO CLIENTE:
R. D. COMÉRCIO DE MÓVEIS LTDA
CNPJ: 06.336.209/0001-07 - MUNICÍPIO DE FRANCISCO BELTRÃO/PR
É VETADA A UTILIZAÇÃO SEM AUTORIZAÇÃO DA CAVALETTI S/A CADEIRAS PROFISSIONAIS

G) CONCLUSÃO

Através da análise ergonômica acima citada e seus respectivos resultados, pode-se concluir que o produto **POLTRONA DIRETOR APROXIMAÇÃO 3006 S** atende os requisitos acima descritos preconizados pela NR 17.

Ressaltamos, que a referida análise ergonômica possui a finalidade de avaliar o produto, conforme especificação técnica emitida pelo fabricante, contemplando apenas a avaliação dos requisitos do item 17.3.3 da NR 17, conforme descrito acima.

As normativas preconizadas e descritas na NR 17 Anexo I - Trabalho dos Operadores de Checkout e NR 17 Anexo II - Trabalho em Teleatendimento/Telemarketing não estão sendo avaliadas nesta análise, estas devem ser realizadas conforme a finalidade de utilização do produto em seus respectivos postos de trabalho.

Esta análise ergonômica tem validade até 19 de maio de 2022.

Erechim (RS) 19 de maio de 2021.

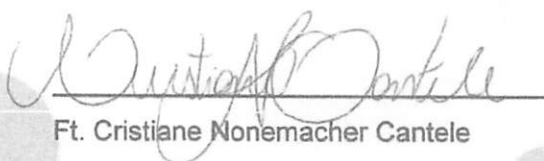

Ft. Cristiane Nonemacher Cantele
Fisioterapeuta
Especialista em Fisioterapia do Trabalho
Ergonomista Sênior - ABERGO Nº 90
Crefito: 48.602-F

Cristiane N. Cantele

Fisioterapeuta do Trabalho | Work'sPhysiotherapist - Crefito 48602-F
Ergonomista Certificada | Certified Ergonomist - ABERGO Nº 90
Industrial Engineers Member - Nº 880167599

ATENÇÃO

ESTE DOCUMENTO É PARA USO EXCLUSIVO EM:
FINALIDADE: PROCESSO LICITATÓRIO
ÓRGÃO: MUNICÍPIO DE PLANALTO/PR
PREGÃO PRESENCIAL Nº: 047/2021
POR SOLICITAÇÃO DO CLIENTE:
R. D. COMÉRCIO DE MÓVEIS LTDA
CNPJ: 06.336.209/0001-07 - MUNICÍPIO DE FRANCISCO BELTRÃO/PR
É VETADA A UTILIZAÇÃO SEM AUTORIZAÇÃO DA CAVALETTI S/A CADEIRAS PROFISSIONAIS

Bel. Morgana Bianchi
2ª Escritório
2º TABELEJONÁRIO - Bel. Waldir Airton Timm - Tabelação
Rua Itália, 110 - Erechim/RS - Fone: (54) 3521-5772
E-mail: tabelacao@ergo.br

RECIBO DE AUTENTICAÇÃO
Autentico a presente fotocópia, por ser reprodução fiel do original, a mim apresentado, do que dou fé
Erechim, 9 de agosto de 2021. 1016209 - 04976
Emol: R\$ 5,30 + Selco Digital: R\$ 1,40
0183.01.2100001:3/1/31

Bel. Roberto Cavassolita
Tabelação Designado
Tabelionato - Erechim-RS



Erechim (RS), Março de 2.012

CARTA DE CONDUTA

A Carta de conduta é uma manifestação do principal Valor da Cavaletti. Alguns valores devem estar na essência da empresa e das pessoas que à representam.

A Ética, postura transparente e integridade de comportamento em todos os relacionamentos, é o valor que garante que as nossas decisões serão sempre tomadas olhando a sustentabilidade do negócio, a sociedade e o meio ambiente.

A Cavaletti não incentiva ou apóia práticas que não condizem com a legalidade, a moral ou a ética. Nenhuma pessoa ou empresa esta autorizada a usar o nome da Cavaletti para propor negócios ou qualquer negociata que não seja condizente com os valores da empresa.

Esse compromisso é de todos que fazem parte da Cavaletti, sejam colaboradores contratados por regime CLT, terceirizados, representantes comerciais, fornecedores ou clientes.

Ao assinar este compromisso, a alta direção da Cavaletti se comprometeu com sua disseminação e cumprimento.

Para que o cumprimento aconteça de forma inquestionável a Cavaletti disponibiliza para a comunidade dois canais de denúncias:

O primeiro é através do e-mail ouvidoria@cavaletti.com.br. O segundo é através do 54 3520 4148, onde é possível falar diretamente com um dos Diretores.

Ao entrar em contato por um destes canais a Cavaletti garante o anonimato bem como a investigação de todos os fatos que sejam relatados.

Atenciosamente.

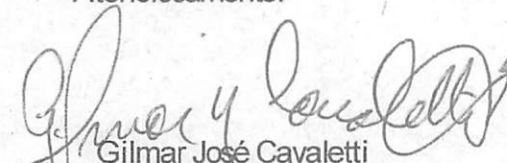
Gilmar José Cavaletti
Diretor Superintendente

2º TABELIONATO
ERECHIM - RS

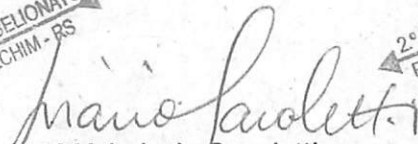
Mário Luiz Cavaletti
Diretor Presidente

2º TABELIONATO
ERECHIM - RS



2º TABELIONATO
Bel. Waldir Ailton Timm - Tabelião
Rua Itália, 114 - 99700-000 - Erechim - RS - Fone: (54) 3321.5772
E-mail: tabelionato@timm.not.br



Reconheço a autenticidade das firmas de Mário Luiz Cavaletti, Gilmar José Cavaletti que assinam por CAVALETTI S/A - CADEIRAS PROFISSIONAIS, indicadas com as setas.

Em testemunho da verdade.
Erechim, 17 de agosto de 2012 376264 - 29280
Emol: R\$ 8,80 + Selo digital: R\$ 0,50 0183.01.1200002.27608 a 27609

Bel. ROBERTO CAVASSOLA
INSTITUTO
2º TABELIONATO - ERECHIM - RS

ATENÇÃO

ESTE DOCUMENTO É PARA USO EXCLUSIVO EM:
FINALIDADE: PROCESSO LICITATÓRIO Rua Dr. Hiram Sampaio, 550 | Erechim, RS, Brasil | CEP: 99700 000 | Fone/Fax: 54 3520 4100 | www.cavaletti.com.br
ÓRGÃO: MUNICÍPIO DE PLANALTO/PR
PREGÃO PRESENCIAL Nº: 047/2021
POR SOLICITAÇÃO DO CLIENTE:
R. D. COMÉRCIO DE MÓVEIS LTDA
CNPJ: 06.336.209/0001-07 - MUNICÍPIO DE FRANCISCO BELTRÃO/PR
É VETADA A UTILIZAÇÃO SEM AUTORIZAÇÃO DA CAVALETTI S/A CADEIRAS PROFISSIONAIS

ESTE DOCUMENTO É PRAZOSO EXERCÍCIO DE
FINALIDADE PROFISSIONAL TABELIONO
ORGÃO MUNICÍPIO DE PAVÃO/RS
PREGÃO PRESENCIAL Nº 097/2021
POR SOLICITAÇÃO DO CLIENTE:
R. D. COMÉRCIO DE MOVEIS LTDA
CNPJ: 06.336.289/0001-07 - MUNICÍPIO DE PAVÃO/RS
E VERDADE A VERBAÇÃO SEM AUTORIZAÇÃO DA CAVALLETTI S/A CADEIRAS PROFISSIONAIS

ATENÇÃO



A FACULDADE DE CIÊNCIAS BIOLÓGICAS E DA SAÚDE
DE UNIÃO DA VITÓRIA (UNIGUAÇU),
autorizada pela Portaria MEC N.º 11 de 04/01/2002 e o
COLÉGIO BRASILEIRO DE ESTUDOS SISTÊMICOS,
certificam que

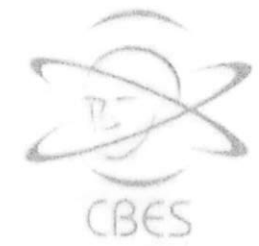

Cristiane Nonemacher Cantele

concluiu o curso de **ESPECIALIZAÇÃO "Lato Sensu" EM FISIOTERAPIA DO TRABALHO**, reconhecido pela
Portaria COFFITO n.º 123, de 29 de outubro de 2003, no período de vinte de março de dois mil e quatro a vinte e um
de agosto de dois mil e cinco, com carga horária de quinhentas e quarenta horas/aula, e outorga-lhe o presente
Certificado a fim de que possa gozar de todos os direitos e prerrogativas legais.

Porto Alegre, 21 de Agosto de 2005

Edson Cavassola
Diretor Geral
Bel. Roberto Desiderato
Tabelião Designado - Erechim/RS
Tabelionato - Erechim/RS

Nelson José Rosemann de Oliveira
Nelson José Rosemann de Oliveira
Diretor Geral - CBES

2º TABELIONATO - Bel. Waldir Alton Timm - Tabelião
Rua Itália, 110 - 99700-014 - Erechim - RS - Fone: (54) 3321.5772
E-mail: tabelionato@timm.ngr.br

Bel. Morgana Bianchi Boeira Duarte
Escrivente Autorizada
TABELIONATO-ERECIM-RS

AUTENTICAÇÃO

Autentico a presente fotocópia, por ser reprodução
original, a mim apresentado, do que dou fé.
Erechim, 9 de agosto de 2021 1016209 - 04976
Emol: R\$ 5,30 + Selo digital: R\$ 1,40
0183.01.2100001.31132



6070

DISCIPLINAS CURSADAS, CONCEITOS E FREQUÊNCIAS OBTIDAS

DISCIPLINA	DOCENTE	C.H	CONC	FREQ.
Fisioterapia Preventiva e do Trabalho	Lucy Mara Silva Baú - Fisioterapeuta pela PUC/PR, Mestre em Engenharia de Produção pela UFRGS	30	B	100%
Fisiologia do Trabalho	Alison Alfred Klein - Fisioterapeuta pela UTP/PR, Especialista em Fisioterapia do Trabalho pelo CBES	30	A	100%
Saúde e Segurança do Trabalho	Sérgio Glasmeyer - Engenheiro Civil pela UFPR, Mestre em Segurança e Meio Ambiente - SENAC-SP	30	B	100%
Cinesioterapia Laboral I	Cynthia Mara Zilli - Fisioterapeuta pela PUC/PR, Mestre em Ergonomia pela UNISA	30	A	100%
Biomecânica Ocupacional I	André Luiz Félix Rodacki - Educador Físico pela UFPR, Doutor em Exercise And Sport Sciences pela M M U / Inglaterra	30	B	75%
Ergonomia I	Hudson de Araújo Couto - Médico pela Fac. Ciências Médicas/MG, Doutor em Administração pela CEPEAD/MG	30	A	100%
Metodologia da Pesquisa	Maria de Fátima Caneillas Benchaya - Pedagoga pela UFPA, Doutora em Avaliação Institucional pela USC	30	A	100%
Ergonomia II	Eduardo Ferros dos Santos - Fisioterapeuta pelo SALESIANO, Mestre em Engenharia de Produção pela UNIMEP	30	A	100%
Gestão de Empresas	Jean Paulo Farias - Administrador de Empresas pela FECEA/PR, Especialista em Adm. Rural pela UFVMG	30	A	100%
Ergonomia III	Érika Lye Ogasawara - Fisioterapeuta pela UEL/PR, Mestre em Engenharia de Produção pela UFRGS	30	B	75%
Ginástica Laboral	Patrícia Carolina de Zanetti Barbosa Jurvenson - Educadora Física pela USP, Especialista em Ginástica Laboral pela USP	30	A	100%
Patologias do Trabalho	Mauro Superli - Médico pela UFPR, Especialista em Micro Cirurgia pela USP/SP	30	B	100%
Legislação NRS	Paulo Antonio Barros Oliveira - Médico pela UFRGS, Doutor em Engenharia pela UFRJ	30	A	100%
Ambulatório nas Empresas I	Isabel Cristina Bini - Fisioterapeuta pela PUC/PR, Mestre em Engenharia de Produção pela UFSC	30	A	75%
Metodologia do Ensino Superior	Maria de Fátima Caneillas Benchaya - Pedagoga pela UFPA, Doutora em Avaliação Institucional pela USC	30	A	100%
Ambulatório nas Empresas II	Aurton Luis Kleinowski - Fisioterapeuta pelo IPA, Especialista em Fisioterapia em Fisioterapia do Trabalho pelo IPA do Trabalho	30	B	75%
Perícia Trabalhista	Lucy Mara Silva Baú - Fisioterapeuta pela PUC/PR, Mestre em Engenharia de Produção pela UFRGS	30	B	100%
Orientação Monográfica	Maria de Fátima Caneillas Benchaya - Pedagoga pela UFPA, Doutora em Avaliação Institucional pela USC	30	A	100%
Total		540		

MONOGRAFIA ESTUDO COMPARATIVO DOS MÉTODOS RULA E REBA EM COSTUREIRAS

10,0

Registro sob n.º _____

Livro _____

ESTE DOCUMENTO É PARA USO EXCLUSIVO EM:
FINALIDADE: PROCESSO LICITATÓRIO
ORGÃO: MUNICÍPIO DE PLANALTO/PR
PREGÃO PRESENCIAL Nº: 047/2021
POR SOLICITAÇÃO DO CLIENTE:
R. D. COMÉRCIO DE MÓVEIS LTDA
CNPJ: 06.536.299/0001-07 - MUNICÍPIO DE FRANCISCO BELTRÃO/PR
É VERBADA A UTILIZAÇÃO SEM AUTORIZAÇÃO DA CAVALETTI S/A CADENAS PROFISSIONAIS

ATENÇÃO

cumpriu todas as disposições da Resolução CNE/CES 01/2001 (DOU 03/04/2001)

2º TABELIONATO - Bel. Waldir Ailton Timm - Tabelião
Rua Itália, 110 - 99700-014 - Erechim - RS - Fone: (51) 3321-5712
E-mail: tabelionato@timmi.net.br

AUTENTICAÇÃO

Autentico a presente fotocópia, por ser reprodução fiel do original, a mim apresentado, do que dou fé.
Erechim, 9 de agosto de 2021. 1016209 - 04976 TABELIONATO-ERECHIM-RS
Emol: R\$ 5,30 + Selo digital: R\$ 1,40
0183.01.2100001.31133

Bel. Morgana Bianchi Boeira Duarte
Escrivente Autorizada



0410



COFFITO

CONSELHO FEDERAL DE FISIOTERAPIA E TERAPIA OCUPACIONAL

APOSTILAMENTO

Reconhecido com a finalidade profissional, o certificado de Especialização "Lato Sensu" em Fisioterapia do Trabalho, do(a) profissional **CRISTIANE NOMEMACHER CANTELE**, e registrado sob o nº. 29, no Livro nº. 01, às Fls. 15, em cumprimento ao disposto no Artigo 1º, da Resolução COFFITO nº. 351, de 13/06/2008.

Brasília, 04 de junho de 2013.

DR. ROBERTO MATTAR CEPEDA
Presidente

CONSELHO REGIONAL DE FISIOTERAPIA E TERAPIA OCUPACIONAL DA 5ª REGIÃO	
CERTIFICADO DE <u>Fisioterapia</u>	
do <u>Trabalho</u>	
LIVRO <u>8</u>	FLS <u>145</u>
EM <u>10</u> DE <u>junho</u> DE <u>2013</u>	

Dr. Alexandre Doyal da Costa
Presidente

2º TABELIONATO - Bel. Waldir Ailton Timm - Tabelião
Rua Itália, 110 - 99700-014 - Erechim - RS - Fone: (54) 3321.5772
E-mail: tabelionato@imm.not.br

Bel. Morgana Bianchi Boeira Duarte
Escrivente Autorizada
TABELIONATO - ERECHIM-RS

Bel. Roberto Cavassolla
Tabelião Designado
TABELIONATO - Erechim-RS

AUTENTICAÇÃO
Autentico a presente fotocópia, por ser reprodução fiel do original, a mim apresentado, do que dou fé.
Erechim, 9 de agosto de 2021. 1016209-04976
Emol: R\$ 5,30 + Selo digital: R\$ 1,40
0183.012100001.31124

SEDE:

SCTVS - Quadra 704 - Lote 1 - Bloco II, Salas 602/614 - Brasília - DF - CEP: 70.340-906

ESTE DOCUMENTO É PÁRVO E EXCLUSIVO EM ax: (61) 3321-0828 - E-mail: coffito@coffito.org.br

FINALIDADE: PROCESSO LICITATÓRIO

ÓRGÃO: MUNICÍPIO DE PLANALTO/PR

PREGÃO PRESENCIAL Nº: 047/2021

POR SOLICITAÇÃO DO CLIENTE:

R. D. COMÉRCIO DE MÓVEIS LTDA

CNPJ: 06.336.209/0001-07 - MUNICÍPIO DE FRANCISCO BELTRÃO/PR

É VETADA A UTILIZAÇÃO SEM AUTORIZAÇÃO DA CAVALETTI S/A CADEIRAS PROFISSIONAIS

0411

Laboratório de Análises Químicas/ CQuiM / IPT

RELATÓRIO DE ENSAIO Nº 1 115 569-203

CLIENTE: Cavaletti S.A. – Cadeiras Profissionais
CNPJ: 88.709.621/0001-90
Rua Doutor Hiram Sampaio, 550 – Industrial
99706-461 – Erechim – RS

NATUREZA DO TRABALHO: Análise química

REFERÊNCIA: E-mail de 18.11.2019
Orçamento IPT Nº 14441/19 de 18.11.2019
Aprovação recebida em 26.11.2019

1 MATERIAL

Foram fornecidos pelo cliente, em 06.12.2019, seis pedaços de espuma com dimensões aproximadas de (6 x 14 x 5) cm e (20 x 20 x 5) cm, identificadas como "Espuma de Poliuretano - Espumatec". O material foi identificado no laboratório como LAQ 6310-19.

Nota: A coleta/amostragem do material foi realizada sob responsabilidade do cliente.

2 MÉTODO UTILIZADO

Determinação qualitativa de compostos orgânicos por cromatografia gasosa acoplada à espectrometria de massas (Procedimento IPT4589 - Revisão 16).

Nota: A análise foi realizada em 08.01.2020.

Equipamento:

- Cromatógrafo a gás acoplado ao espectrômetro de massas (GCMS-QP2010Ultra), marca Shimadzu, modelo GCMS-QP2010Ultra.

3 RESULTADOS

Os resultados da análise qualitativa, realizada pelo monitoramento dos íons característicos dos clorofluorcarbonos (CFC's) e demais compostos listados nos anexos A e B do Protocolo de Montreal (PM) e da Resolução CONAMA Nº 267, estão apresentados na Tabela 1.

2º TABELIONATO - Bel. Waldir Airton Timm - Tabelião
Rua Itália, 110 - 99700-014 - Erechim - RS - Fone: (54) 3321.5772
E-mail: tabelionato@tjm.net.br

Bel. Morgana Bianchi Socia Duarte
Escritório Autorizada
2º TABELIONATO - Erechim - RS

AUTENTICAÇÃO
Autentico a presente fotocópia, por ser reprodução fiel do original, a mim apresentado, do que dou fé.
Erechim, 9 de agosto de 2021 1016209 - 04976
Emol: R\$ 5,30 + Selo digital: R\$ 1,40
0183.01.2100001.31159

Bel. Roberto Cavassola
Tabelião Designado
2º Tabelionato - Erechim - RS

Os resultados apresentados neste documento se aplicam apenas ao material ensaiado ou calibrado.
Este documento não dá direito ao uso do nome ou da marca IPT, para quaisquer fins, sob pena de indenização.
A reprodução deste documento só poderá ser feita integralmente, sem nenhuma alteração.

ATENÇÃO

ESTE DOCUMENTO É PARA USO EXCLUSIVO EM:
FINALIDADE: PROCESSO LICITATÓRIO
ÓRGÃO: MUNICÍPIO DE PLANALTO/PR
PREGÃO PRESENCIAL Nº: 047/2021
POR SOLICITAÇÃO DO CLIENTE:
R. D. COMÉRCIO DE MÓVEIS LTDA
CNPJ: 06.336.209/0001-07 - MUNICÍPIO DE FRANCISCO BELTRÃO/PR
É VETADA A UTILIZAÇÃO SEM AUTORIZAÇÃO DA CAVALETTI S/A CADEIRAS PROFISSIONAIS

Av. prof. Almeida Prado, 532 | Butantã
São Paulo | SP | 05508-901
Tel 11 3767 4000 | Fax 11 3767 4002 | ipt@ipt.br

www.ipt.br

0412

Laboratório de Análises Químicas / CQuim / IPT

Tabela 1 – Resultados qualitativos.

PM	Composto	CAS	Fórmula molecular	Nome comercial	Resultado
Anexo A	Triclorofluorometano	75-69-4	CFCl ₃	CFC-11	Não detectado
	Diclorodifluorometano	75-71-8	CF ₂ Cl ₂	CFC-12	
	1,1,2-Triclorotrifluoretano	76-13-1	C ₂ F ₃ Cl ₃	CFC-113	
	1,2-Diclorotetrafluoretano	76-14-2	C ₂ F ₄ Cl ₂	CFC-114	
	1-Cloro-1,1,2,2,2-pentafluoretano	76-15-3	C ₂ F ₅ Cl	CFC-115	
	Bromoclorodifluorometano	353-59-3	CF ₂ BrCl	Halon-1211	
	Bromotrifluorometano	75-63-8	CF ₃ Br	Halon-1301	
	1,2-Dibromotetrafluoretano	124-73-2	C ₂ F ₄ Br ₂	Halon-2402	
Anexo B	Clorotrifluorometano	75-72-9	CF ₃ Cl	CFC-13	
	Pentaclorofluoretano	354-56-3	C ₂ FCl ₅	CFC-111	
	1,1,2,2-Tetracloro-1,2-difluoretano	76-12-0	C ₂ F ₂ Cl ₄	CFC-112	
	1,1,1,2,2,3,3-Heptacloro-3-fluorpropano	422-78-6	C ₃ FCl ₇	CFC-211	
	1,1,1,2,2,3-Hexacloro-3,3-difluorpropano	661-96-1	C ₃ F ₂ Cl ₆	CFC-212	
	1,1,1,2,2-Pentacloro-3,3,3-trifluorpropano	1652-89-7	C ₃ F ₃ Cl ₅	CFC-213	
	1,2,2,3-Tetracloro-1,1,3,3-tetrafluorpropano	677-68-9	C ₃ F ₄ Cl ₄	CFC-214	
	1,1,1-Tricloro-2,2,3,3,3-pentafluorpropano	4259-43-2	C ₃ F ₅ Cl ₃	CFC-215	
	1,2-Diclorohexafluorpropano	661-97-2	C ₃ F ₆ Cl ₂	CFC-216	
	1-Cloro-1,1,2,2,3,3,3-heptafluorpropano	422-86-6	C ₃ F ₇ Cl	CFC-217	
	Tetracloro de carbono	56-23-5	CCl ₄	CTC	
	1,1,1-Tricloroetano	71-55-6	C ₂ H ₃ Cl ₃	CFC-140a	

Nota: O limite de detecção estimado para os compostos listados é de 500 mg/kg.

4 EQUIPE TÉCNICA

Técnico Adriano Martelotta – FIPT

Este relatório só poderá ser reproduzido por inteiro e com a aprovação escrita do cliente.

São Paulo, 31 de janeiro de 2020.

CENTRO DE QUÍMICA E MANUFATURADOS
Laboratório de Análises Químicas
Assinado digitalmente
Quím. Jamille Moreira Moraes
Supervisora do ensaio
CRQ IV nº 04266140 – RE nº 08995

CENTRO DE QUÍMICA E MANUFATURADOS
Laboratório de Análises Químicas
Assinado digitalmente
Eng. Quím. Sandra Souza de Oliveira
Chefe do laboratório
CRQ nº 04300204 – RE nº 08620

2º TABELIONATO - Bel. Waldir Airton Timm - Tabelião
Rua Itália, 110 - 99700-014 - Erechim - RS - Fone: (54) 3321.5772
E-mail: tabelionato@timw.net.br

Bel. Roberto Cavassola
Tabelião Designado

AUTENTICAÇÃO

Autentico a presente fotocópia, por ser reprodução fiel do original, a mim apresentado, do que dou fé.
Erechim, 9 de agosto de 2021 1016209 - 04976
Emol: R\$ 5,30 + Selo digital: R\$ 1,40
0183.01.2100001.31160

Documento assinado digitalmente.
A validade legal e autenticidade são vinculadas às assinaturas digitais do(s) responsável(is) técnico(s) e à natureza digital certificada do Instituto de Pesquisas Tecnológicas do Estado de São Paulo - IPT.

Bel. Morga
Escritura Autorizada
2º TABELIONATO-ERECIM, PR

Os resultados apresentados neste documento se aplicam apenas ao item ensaiado ou calibrado.
Este documento não dá direito ao uso do nome ou da marca IPT, para quaisquer fins, sob pena de indenização.
A reprodução deste documento só poderá ser feita integralmente, sem nenhuma alteração.

ATENÇÃO

ESTE DOCUMENTO É PARA USO EXCLUSIVO EM:
FINALIDADE: PROCESSO LICITATÓRIO
ÓRGÃO: MUNICÍPIO DE PLANALTO/PR
PREGÃO PRESENCIAL Nº: 047/2021
POR SOLICITAÇÃO DO CLIENTE:
R. D. COMÉRCIO DE MÓVEIS LTDA
CNPJ: 06.334.209/0001-07 - MUNICÍPIO DE FRANCISCO BELTRÃO/PR
É VETADA A UTILIZAÇÃO SEM AUTORIZAÇÃO DA CAVALETTI S/A CADEIRAS PROFISSIONAIS

Av. prof. Almeida Prado, 532 | Butantã
São Paulo | SP | 05508-901
Tel 11 3767 4000 | Fax 11 3767 4002 | ipt@ipt.br

www.ipt.br

0413

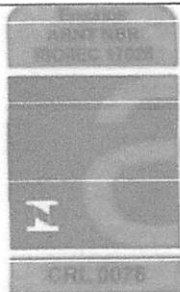

FIERGS SENAI

Centro Tecnológico de Polímeros SENAI - CETEPO

Laboratório de Ensaio Acreditado pela Cgcre de acordo com a ABNT NBR ISO/IEC 17025 sob o Número CRL 0076

RELATÓRIO DE ENSAIO Nº 3244/19 - A (2)

INTERESSADO: Cavaletti S/A Cadeiras Profissionais
Rua: Dr. Hiran Sampaio, nº 550 - Distrito Industrial
Erechim - RS

DESCRIÇÃO DA AMOSTRA:

Amostra constituída por duas placas, uma medindo aproximadamente 150 x 150 x 12,5 mm, e outra medindo aproximadamente 120 x 100 x 12,5 mm, e um bloco de 20 g, todos em material polimérico expandido, na cor creme, identificada pelo cliente como "Espuma de Poliuretano". Ordem de Serviço nº 3244/19 de 04/12/2019.

AMOSTRAGEM:

Responsabilidade do requisitante.

ENSAIO SOLICITADO:

Resistência ao rasgamento.

RESULTADO OBTIDO:

2º TABELIONATO - Bel. Waldir Airton Timm - Tabelião
Rua Itália, 110 - 99700-014 - Erechim - RS - Fone: (54) 3321.5772
E-mail: tabelionato@timm.net.br

AUTENTICAÇÃO
Autentico a presente fotocópia, por ser reprodução fiel do original, a mim apresentado, do que dou fé.
Erechim, 9 de agosto de 2021 1016209 - 04976
Emol: R\$ 5,30 + Selo digital: R\$ 1,40
0183.01|2100001.31150

Roberto Cavassalla
Tabelião Designado
Tabelionato - Erechim - RS

Resistência ao Rasgamento		Resultado
Resistência ao Rasgamento (média),	N/m	1120

MÉTODO/PROCEDIMENTOS UTILIZADO:

Resistência ao rasgamento	ABNT NBR 8516:2015. Testados cinco corpos de prova. Velocidade de afastamento das garras: 500 mm/min. Os corpos de prova apresentaram bolhas.
---------------------------	---

Condições ambientais do laboratório:	Temperatura	23 ± 2°C
	Umidade relativa	50 ± 5%

O(s) resultado(s) é (são) válido(s) exclusivamente para a(s) amostra(s) ensaiada(s).
A autenticidade deste relatório deve ser verificada pela assinatura certificada inserida no arquivo Adobe PDF.
As cópias impressas ou eletrônicas devem ser comparadas com o arquivo Adobe PDF que exibe a assinatura digital válida.
Não nos responsabilizamos por qualquer cópia emitida por clientes ou por terceiros, seja qual for sua natureza (eletrônica, xerográfica, etc.).
A reprodução deste documento só poderá ser feita integralmente, sem nenhuma alteração, e depende da aprovação por escrito do Laboratório

0414



Relatório de Ensaio

LCOR – FG 204 Rev 05
Laboratório de Corrosão e Proteção Superficial



Cliente: Cavaletti SA Cadeiras Profissionais

Endereço: Rua Dr. Hiran Sampaio, 550 - Distrito Industrial - Erechim/RS - CEP 99700-000

Contato: Tiago

Data: 11/10/2018

Natureza do Trabalho: **Exposição à Névoa Salina durante 504 horas, classificação de empolamento e enferrujamento.**

1. Identificação da amostra

Uma amostra, representada por três peças, identificada neste laboratório e pelo cliente como: **LCOR 0421/2018 - Chapa 70 x 100 mm, esp 1,5 mm, com proteção nanocerâmica e pintura a pó híbrida (epóxi + poliéster).**

2. Período de realização do ensaio

Data de recebimento da amostra: 18/09/2018

Data de início do ensaio: 19/09/2018

Data de término do ensaio: 10/10/2018

3. Condições do ensaio

O ensaio de névoa salina foi conduzido em uma câmara fechada da marca Bass, modelo USX-6000/2009 - Cíclico, identificada como CC, segundo o Procedimento de Ensaio interno **LCOR PE 001 Rev 13** e conforme a norma ABNT NBR 8094:1983, observando as seguintes condições consideradas críticas:

Pressão (constante) do ejetor: 0,7 kgf/cm² a 1,7 kgf/cm²

Temperatura da câmara: 35°C ± 2°C

Solução de cloreto de sódio: 5% ± 1%

Faixa de pH: 6,5 a 7,2

Volume névoa coletada: 1 mL/h a 2 mL/h

Posição da amostra: apoiada em ângulos entre 15° e 30° em relação à vertical.

Preparação da amostra: nenhum desengraxe foi realizado e a proteção de bordas foi procedida com cera de abelha.

O empolamento foi avaliado conforme **LCOR – PE 010 Rev 06** que atende aos requisitos da norma ABNT NBR 5841:2015. O grau de enferrujamento foi avaliado conforme **LCOR - PE 011 Rev 05** que atende aos requisitos da norma ABNT NBR ISO 4628-3:2015.

4. Resultados do Ensaio de Névoa Salina

As avaliações foram feitas a olho nu. A condição inicial da amostra e quaisquer alterações visuais apresentadas em relação à condição inicial, como o aparecimento e evolução de corrosão branca, corrosão vermelha, corrosão verde, manchas, empolamento, entre outros, são descritas no Quadro 1.

Os resultados contidos neste documento têm significação restrita e se aplicam somente à(s) amostra(s) ensaiada(s). Não é permitida a reprodução parcial deste documento. A amostragem é responsabilidade do cliente.

UCS Serviços Tecnológicos | Universidade de Caxias do Sul | Rua Francisco Getúlio Vargas, 1130

CEP: 95070-560 | Caxias do Sul-RS | Bloco G | Sala 206

Telefone: (54) 3218.2755 | e-mail: lcor@ucs.br

http://www.ucs.br/site/servicos/tecnologicos/LCOR



ESTE DOCUMENTO É PARA USO EXCLUSIVO EM:
FINALIDADE: PROCESSO LICITATÓRIO
ÓRGÃO: MUNICÍPIO DE PLANALTO/PR
PREGÃO PRESENCIAL Nº: 047/2021
POR SOLICITAÇÃO DO CLIENTE:
R. D. COMÉRCIO DE MÓVEIS LTDA
CNPJ: 06.336.209/0001-07 - MUNICÍPIO DE FRANCISCO BELTRÃO/PR
É VETADA A UTILIZAÇÃO SEM AUTORIZAÇÃO DA CAVALETTI S/A CADEIRAS PROFISSIONAIS

0416

Quadro 1 – Aspecto da amostra LCOR 0421/2018

1. Características iniciais da amostra: nas Figuras 1a e 1b visualiza-se o aspecto inicial da amostra.

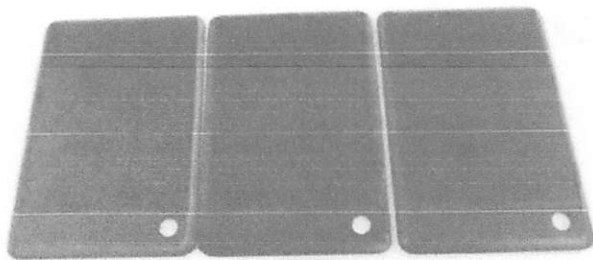

LCOR
0421/2018

Figura 1a



Figura 1b

2. Após 48 horas de ensaio: sem alteração visual em relação à condição inicial.
3. Após 120 horas de ensaio: sem alteração visual em relação à condição inicial.
4. Após 144 horas de ensaio: sem alteração visual em relação à condição inicial.
5. Após 168 horas de ensaio: sem alteração visual em relação à condição inicial.
6. Após 192 horas de ensaio: sem alteração visual em relação à condição inicial.
7. Após 216 horas de ensaio: sem alteração visual em relação à condição inicial.
8. Após 288 horas de ensaio: sem alteração visual em relação à condição inicial.
9. Após 312 horas de ensaio: sem alteração visual em relação à condição inicial.
10. Após 336 horas de ensaio: sem alteração visual em relação à condição inicial.
11. Após 360 horas de ensaio: sem alteração visual em relação à condição inicial.
12. Após 384 horas de ensaio: sem alteração visual em relação à condição inicial.
13. Após 456 horas de ensaio: sem alteração visual em relação à condição inicial.
14. Após 480 horas de ensaio: sem alteração visual em relação à condição inicial.
15. Após 504 horas de ensaio: sem alteração visual em relação à condição inicial.

5. Resultados Grau de Enferrujamento e Empolamento

Ao final das 504 horas de exposição ao ensaio de névoa salina, o grau de enferrujamento da amostra **LCOR 0421/2018** foi classificado como grau **R10**, ou seja, 0,00% de área superficial corroída. O grau de empolamento da amostra **LCOR 0421/2018** foi classificado como grau **d0/t0**, ou seja, ausência de bolhas.

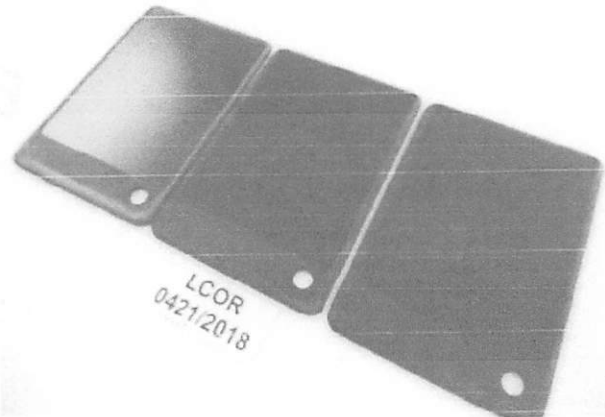
Os resultados contidos neste documento têm significação restrita e se aplicam somente às amostra(s) ensaiada(s). Não é permitida a reprodução parcial deste documento. A amostragem é responsabilidade do cliente.

UCS Serviços

2º TABELIONATO Bel. Waldir Ayrton Timm - Tabelião
Rua Itália, 110 - 99700-014 - Erechim - RS - Fone: (54) 3421.5772
E-mail: tabelionato@timm.net.br

AUTENTICAÇÃO

Autentico a presente fotocópia, por ser reprodução fiel do original, a mim apresentado, do que dou fé.
Erechim, 9 de agosto de 2021 - 1016209-04976
Emol: R\$ 5,30 + Seló digital: R\$ 1,40
0183.01.2100001.31744



0417



ESTE DOCUMENTO É PARA USO EXCLUSIVO EM:
FINALIDADE: PROCESSO LICITATÓRIO
ÓRGÃO: MUNICÍPIO DE PLANALTO/PR
PREGÃO PRESENCIAL Nº: 047/2021
POR SOLICITAÇÃO DO CLIENTE:
R. D. COMÉRCIO DE MÓVEIS LTDA
CNPJ: 06.336.209/0001-07 - MUNICÍPIO DE FRANCISCO BELTRÃO/PR
É VETADA A UTILIZAÇÃO SEM AUTORIZAÇÃO DA CAVALETTI S/A CADEIRAS PROFISSIONAIS



Relatório de Ensaio

LCOR – FG 204 Rev 05
Laboratório de Corrosão e Proteção Superficial

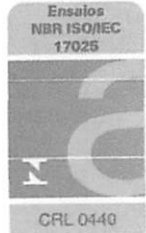

A amostra **LCOR 0421/2018** foi submetida ao ensaio de névoa salina por **504 horas**. Após este procedimento a amostra foi submetida à armazenagem.

Caxias do Sul, 11 de outubro de 2018.

Taís Sabedot Pertile
Eng. Química - CRQ-V 05303132
Signatário Autorizado

Código de Segurança: 782FE37AFE9875F2D695A2774EC94CD7

NOTA: A(s) amostra(s) ensaiada(s) permanecerá(ão) à disposição do cliente por um período de 30 dias consecutivos a contar da data de emissão do relatório. Após este período a(s) amostra(s) será(ão) descartada(s).

2º TABELIONATO - Bel. Waldir Ailton Timm - Tabelião
Rua Itália, 110 - 99700-014 - Erechim - RS - Fone: (54) 3321.5772
E-mail: tabelionato@timm.not.br



AUTENTICAÇÃO
Autentico a presente fotocópia, por ser reprodução fiel do original, a mim apresentado, do que dou fé.
Erechim, 9 de agosto de 2021 1016209 - 04976
Emol: R\$ 5,30 + Selo digital R\$ 1,40
0183.01.210001.31145

Bel. Roberto Cavassolia
Tabelião Designado
Tabelionato- Erechim-RS

Bel. Mariana Bianchi Boeira Duarte
Tabelião Autorizada
Tabelionato- Erechim-RS



Documento gerado e assinado digitalmente no sistema QualiLIMS Químico.

Data e horário da assinatura: 11/10/2018 14:35:55

Informações do signatário:

TAIS SABEDOT PERTILE:01045077054 <TSPERTIL@UCS.BR>

Certificado emitido por AC CNDL RFB (ICP-Brasil), válido de 31/08/2018 10:00:00 a 31/08/2019 10:00:00

Os resultados contidos neste documento têm significação restrita e se aplicam somente à(s) amostra(s) ensaiada(s). Não é permitida a reprodução parcial deste documento. A amostragem é responsabilidade do cliente.

UCS Serviços Tecnológicos | Universidade de Caxias do Sul | Rua Francisco Getúlio Vargas, 1130

CEP: 95070-560 | Caxias do Sul-RS | Bloco G | Sala 206

Telef one: (54) 3218.2755 | e-mail: licor@ucs.br

http://www.ucs.br/site/servicos/tecnologicos/LCOR



ESTE DOCUMENTO É PARA USO EXCLUSIVO EM:
FINALIDADE: PROCESSO LICITATÓRIO
ÓRGÃO: MUNICÍPIO DE PLANALTO/PR
PREGÃO PRESENCIAL Nº: 047/2021
POR SOLICITAÇÃO DO CLIENTE:
R. D. COMÉRCIO DE MÓVEIS LTDA
CNPJ: 06.336.209/0001-07 - MUNICÍPIO DE FRANCISCO BELTRÃO/PR
É VETADA A UTILIZAÇÃO SEM AUTORIZAÇÃO DA CAVALETTI S/A CADEIRAS PROFISSIONAIS

0418



AUTENTICAÇÃO
Autentico a presente fotocópia, por ser reprodução fiel do original, a mim apresentado, do que dou fé.
Erechim, 9 de agosto de 2021 1016209 - 04976
Emol: R\$ 5,30 + Selo digital: R\$ 1,40
0183.01.2100001.311740

Roberto Cavassola
Tabelião Designado
Tabelionato- Erechim-RS
Bel. Morgana Bianchi Rosa Duarte
Descrevente e Tabelião
TABELIONATO-ERECHEM-RS

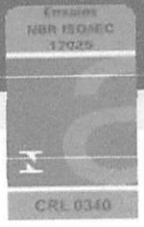

RELATÓRIO DE ENSAIO Nº 077-0219

CLIENTE: CAVALETTI S/A CADEIRAS PROFISSIONAIS.
Rua Doutor Hiran Sampaio, 550 – Distrito Industrial
CEP 99706-530 – Erechim – RS.

MATERIAL: Corpos de prova com revestimento de pintura.

NATUREZA DO TRABALHO: Ensaio de corrosão e envelhecimento acelerado por exposição à umidade saturada.

REFERÊNCIAS: **ABNT NBR 8095/2015:** Material metálico revestido e não revestido – Corrosão por exposição à atmosfera úmida saturada – Método de ensaio.
ABNT NBR ISO 4628-3/2015: Tintas e vernizes – Avaliação da degradação de revestimento – Designação da quantidade e tamanho dos defeitos e da intensidade de mudanças uniformes na aparência. Parte 3: Avaliação do grau de enferrujamento.
ABNT NBR 5841/2015: Determinação do grau de empolamento de superfícies pintadas.

Local do Ensaio: Laboratório Equilam
Recebimento da amostra: 22/01/2019
Emissão do Relatório: 08/02/2019

Início do Ensaio: 22/01/2019
Término do Ensaio: 08/02/2019
Ordem de serviço Nº: 1981

CONDIÇÕES AMBIENTAIS Temperatura: 23±5 °C

Umidade Relativa: 50±20 %

TERMOS E DEFINIÇÕES CPS: Corpos de prova

LEQ: Laboratório Equilam

1. AMOSTRA

O cliente forneceu uma amostra composta por três corpos de prova com revestimento de pintura, identificada por ele como “Chapa plana 100 x 70 – Preparação anticorrosiva nanocerâmica e pintura Híbrida (epóxi + poliéster)” e registrada pelo LEQ como EQ Nº19-039.

2. EQUIPAMENTOS UTILIZADOS

- Câmara de umidade saturada Equilam calibrada – Modelo SS600UMe. Nº de série 2016063002.
- Medidor de pH/conductividade Hanna calibrado – Modelo HI 3512. Nº de série F0045056.

3. INFORMAÇÕES SOBRE O ENSAIO

Conforme solicitação do cliente, a amostra deve ser submetida ao ensaio de exposição à umidade saturada conforme norma ABNT NBR 8095 por um período de 408 horas, devendo ao final

AUTENTICAÇÃO

Autentico a presente fotocópia, por ser reprodução fiel do original, a mim apresentado, do que dou fé.
Erechim, 9 de agosto de 2024. 1016209 - 04976
Emol: R\$ 5,30 + Selo digital: R\$ 1,40
0183.01.2100001.31141

Bel. Roberto Cavassolla
Tabelião Designado
2º Tabelionato - Erechim-RS

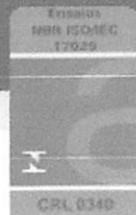

RELATÓRIO DE ENSAIO Nº077-0219

do ensaio ser avaliada quanto ao grau de enferrujamento e empolamento segundo as normas ABNT NBR ISO 4628-3 e ABNT NBR 5841, respectivamente.

4. EXECUTANTE DO ENSAIO

Beatriz Luz: Técnica de laboratório.

5. PREPARAÇÃO DA AMOSTRA

Antes do início do ensaio a amostra foi limpa utilizando-se um pano macio úmido, seca com ar comprimido isento de óleo e as bordas foram protegidas com fita adesiva.

6. RESULTADOS

Ao término do ensaio a amostra foi retirada da câmara, lavada com água deionizada e seca com ar comprimido isento de óleo.

Durante o decorrer do ensaio a amostra foi avaliada quanto ao aparecimento de corrosão, bolhas ou outras alterações visuais, não sendo observadas alterações na superfície provenientes da exposição à atmosfera de teste.

As classificações obtidas pela amostra podem ser visualizadas na tabela 1.

TABELA 1 – Classificação quanto ao grau de corrosão e bolhas

Critério de avaliação	CPS 1	CPS 2	CPS 3
Enferrujamento (ABNT NBR ISO 4628-3)	Ri 0	Ri 0	Ri 0
Empolamento (ABNT NBR 5841)	d 0/t 0	d 0/t 0	d 0/t 0

7. FOTOS

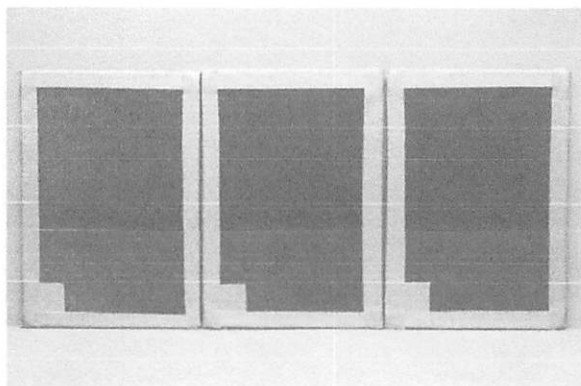

Amostra antes do ensaio.

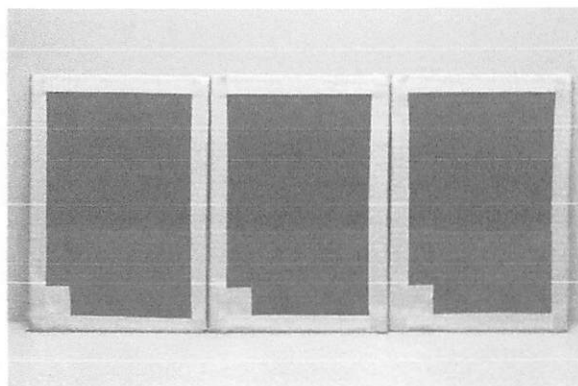

Amostra após término do ensaio.

ATENÇÃO

ESTE DOCUMENTO É PARA USO EXCLUSIVO EM:
FINALIDADE: PROCESSO LICITATÓRIO
ÓRGÃO: MUNICÍPIO DE PLANALTO/PR
PREGÃO PRESENCIAL Nº: 047/2021
POR SOLICITAÇÃO Nº: 006/2021
R. D. COMÉRCIO DE MÓVEIS LTDA
CNPJ: 06.336.201/0001-00
É VETADA A UTILIZAÇÃO SEM AUTORIZAÇÃO DA CAVALETTI S/A CADEIRAS PROFISSIONAIS

0420



2º TABELIONATO - Bel. Waldir Airton Timm - Tabelião
 Rua Itália, 110 - 99700-014 - Erechim - RS - Fone: (54) 3321.5772
 E-mail: tabelionato@timm.net.br



AUTENTICAÇÃO

Autentico a presente fotocópia, por ser reprodução fiel do original, a mim apresentado, do que dou fé.
 Erechim, 09 de agosto de 2021 1016209 - 04976
 Emol: R\$ 5,30 + Sel. digital: R\$ 1,40
 0183.01.2100001/31142

Bel. Waldir Airton Timm
 Tabelião Designado
 2º Tabelião - Erechim-RS

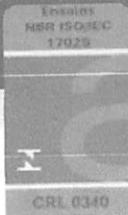

Bel. Roberto Cavassolla
 Tabelião Designado
 2º Tabelião - Erechim-RS

RELATÓRIO DE ENSAIO N=011-0219

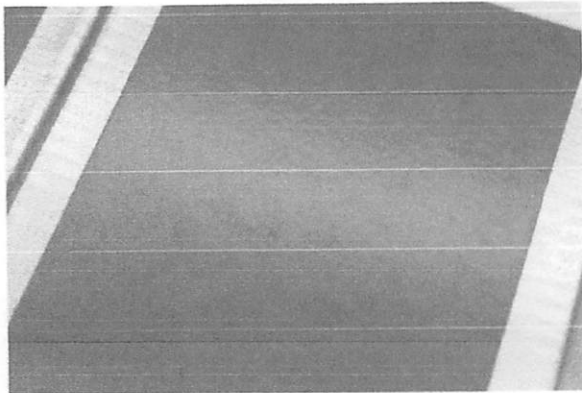

Amostra antes do ensaio.
 Detalhe da superfície.

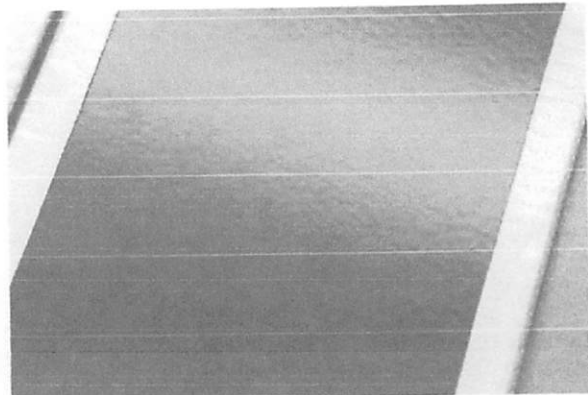

Amostra após término do ensaio.
 Detalhe da superfície.

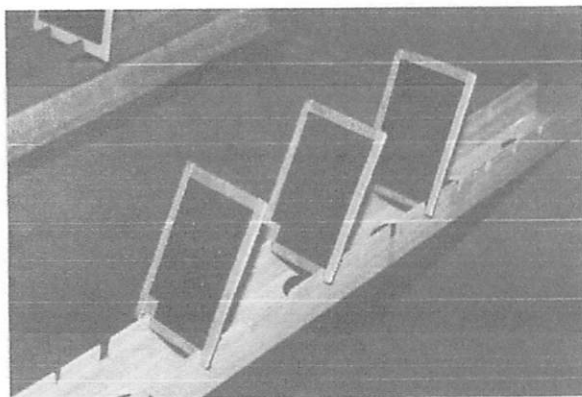

Disposição da amostra na câmara de ensaio.

NOTAS

- O presente Relatório de ensaio é válido apenas para as amostras ensaiadas e ao lote ao qual elas pertencem, não sendo extensivo a quaisquer outras amostras ou lotes ainda que similares.
- Os documentos emitidos com o logotipo de acreditação ao CGCRE (RBLE) restringem-se aos serviços referentes ao escopo de acreditação.
- Este Relatório de ensaio somente pode ser reproduzido em sua forma integral. A Utilização do mesmo para fins promocionais depende da prévia autorização formal da EQUILAM.
- Uma cópia eletrônica deste Relatório é arquivada durante 3 anos.

Diadema, 08 de fevereiro de 2019.

Natasha Hammel

Digitally signed by
 NATASHA POLANOWSKI
 HAMMEL:36576922825

Signatário Autorizado
 Natasha Polanowski Hammel
 Coordenadora de Laboratório

0421

ATENÇÃO
 ESTE DOCUMENTO É PARA USO EXCLUSIVO EM:
 FINALIDADE: PROCESSO LICITATÓRIO
 ÓRGÃO: MUNICÍPIO DE PLANALTO/PR
 PREGÃO PRESENCIAL Nº: 047/2021
 POR SOLICITAÇÃO Nº: 0067-3374 / (11) 3900-3374
 R. D. COMÉRCIO DE MOVEIS LTDA
 CNPJ: 06.336.209/0001-01
 É VETADA A UTILIZAÇÃO SEM AUTORIZAÇÃO DA CAVALETTI S/A CADEIRAS PROFISSIONAIS



AUTENTICAÇÃO
 Autentico a presente fotocópia, por ser reprodução fiel do original, a mim apresentado, do que dou fé.
 Erechim, 9 de agosto de 2021 1016209 - 04976
 Emol: R\$ 5,30 + Selo digital: R\$ 1,40
 0183.0102100001.31134

Bel. Morgana Bianchi Boeira Uliana
 Escrevente Autorizada
 2º TABELIONATO-ERECHEM-RS

*Bel. Roberto Cavassola
 Tabelião Designado
 2º Tabelionato- Erechim-RS*

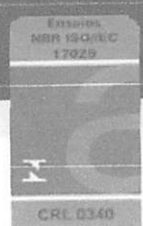

RELATÓRIO DE ENSAIO Nº357-1018

CLIENTE: CAVALETTI S/A CADEIRAS PROFISSIONAIS.
 Rua Doutor Hiran Sampaio, 550 – Distrito Industrial.
 CEP 99706-530 – Erechim – RS.

MATERIAL: Corpo de prova com revestimento de pintura.

NATUREZA DO TRABALHO: Ensaio de determinação da espessura do revestimento.

REFERÊNCIAS: **ABNT NBR 10443/2008:** Tintas e vernizes – Determinação da espessura da película seca sobre superfícies rugosas – Método de ensaio.

Local do ensaio: Laboratório Equilam	Início do ensaio: 05/10/2018
Recebimento da amostra: 20/09/2018	Término do ensaio: 05/10/2018
Emissão do relatório: 08/10/2018	Ordem de serviço Nº: 1823

CONDIÇÕES AMBIENTAIS Temperatura: 23±5 °C Umidade relativa: 50±20 %

TERMOS E DEFINIÇÕES CPS: Corpos de prova LEQ: Laboratório Equilam

1. AMOSTRA

O cliente forneceu uma amostra composta por um corpo de prova com revestimento de pintura, identificada por ele como “Chapa plana 70x100x1,5 mm com Preparação anticorrosiva nanocerâmica e pintura Híbrida (epóxi + poliéster)” e registrada pelo LEQ como EQ Nº18-323.

2. EQUIPAMENTOS UTILIZADOS

- Medidor de espessura de camada Fischer – Modelo Dualscope® FMP40 (sonda FGAB1.3). Nº de série: 038-35577A. Certificado de calibração Nº: 3222A.
- Padrões de espessura RIGH – Modelos Lâmina Padrão em plástico 50 µm e 100 µm. S/ Nº de série. Certificados de calibração Nº: QM17873/17; QM17875/17.

3. INFORMAÇÕES SOBRE O ENSAIO

Conforme informações do cliente, a amostra deve ter a espessura do revestimento determinada conforme norma ABNT NBR 10443 – método B.

Devido a amostra possuir um perfil de rugosidade desconhecido, o fator de redução de espessura (FR) utilizado em cada medição será de 25 µm, conforme descrito no item 5 da referida norma.

ATENÇÃO

ESTE DOCUMENTO É PARA USO EXCLUSIVO EM:
 FINALIDADE: PROCESSO LICITATÓRIO
 ÓRGÃO: MUNICÍPIO DE PLANALTO/PR
 PREGÃO PRESENCIAL Nº: 047/2021
 POR SOLICITAÇÃO Nº: (11) 4067-3374 / (11) 3900-3374
 R. D. COMÉRCIO DE MÓVEIS LTDA
 CNPJ: 06.336.208/0001-08
 Rua Prudente de Moraes, 690 – Diadema – SP
 É VETADA A UTILIZAÇÃO SEM AUTORIZAÇÃO DA CAVALETTI S/A CADEIRAS PROFISSIONAIS

-º 0422

RELATÓRIO DE ENSAIO Nº357-1018

4. PREPARAÇÃO DA AMOSTRA

Antes do início do ensaio a amostra foi limpa utilizando-se um pano macio úmido e seca com ar comprimido isento de óleo.

5. RESULTADOS

Em cada CPS foram realizadas 12 medidas, que estão discriminadas na tabela 1.

TABELA 1 – Valores de espessura de camada (μm)

CPS	Medidas										Média
1	58,23	59,90	63,80	64,77	65,93	75,23	75,37	78,67	79,00	80,33	70,12
2	73,30	83,33	88,67	89,00	89,33	93,67	96,33	97,67	103,33	107,67	92,23
3	65,70	68,67	78,33	79,33	82,67	93,00	93,67	96,67	107,67	110,00	87,59
Média geral	83,31										

NOTA 1: determinação da espessura de cada CPS em 12 pontos diferentes, sendo desprezados o menor e maior valor encontrados.
NOTA 2: valores já considerando um fator de redução de espessura (FR) de 25 μm .

6. EXECUTANTE DO ENSAIO

Beatriz Luz: Técnica de laboratório.

NOTAS

- Os valores constantes para cada ponto de medição são compostos por uma média de 3 medidas realizadas.
- O presente Relatório de ensaio é válido apenas para as amostras ensaiadas e ao lote ao qual elas pertencem, não sendo extensivo a quaisquer outras amostras ou lotes ainda que similares.
- Os documentos emitidos com o logotipo de acreditação ao CGCRE (RBLE) restringem-se aos serviços referentes ao escopo de acreditação.
- Este Relatório de ensaio somente pode ser reproduzido em sua forma integral. A utilização do mesmo para fins promocionais depende da prévia autorização formal da EQUILAM.
- Uma cópia eletrônica deste Relatório é arquivada durante 3 anos.

2º TABELIONATO - Bel. Waldir Airton Timm - Tabelião
Rua Itália, 110 - 99700-014 - Erechim - RS - Fone: (54) 3321.5772
E-mail: tabelionato@timm.p01.br

AUTENTICAÇÃO

Autentico a presente fotocópia, por ser reprodução fiel do original, a mim apresentado, do que dou fé.
Erechim, 9 de agosto de 2021. 1016209 - 04976
Emol: R\$ 5,30 + Selo digital: R\$ 1,40
0183.01.2100001.31135



Bel. Rosana Bianchi Bocira
Escritorinha Autorizada
2º TABELIONATO-ERECHEM-RS

Diadema, 08 de outubro de 2018.

Bel. Roberto Cavassola
Tabelião Designado
2º Tabelionato - Erechim-RS

Digitally signed by
NATASHA POLANOWSKI
HAMMEL:36576922825

Signatária autorizada
Natasha Polanowski Hammel
Coordenadora de laboratório

0423

ATENÇÃO

ESTE DOCUMENTO É PARA USO EXCLUSIVO EM:
FINALIDADE: PROCESSO LICITATÓRIO
ÓRGÃO: MUNICÍPIO DE PLANALTO/PR
PREGÃO PRESENCIAL Nº 0477/2021
POR SOLICITAÇÃO Nº 001/2021
R. D. COMÉRCIO DE MÓVEIS LTDA
CNPJ: 06.336.208/0001-07
É VETADA A UTILIZAÇÃO SEM AUTORIZAÇÃO DA CAVALETTI S/A CADEIRAS PROFISSIONAIS

Tel: (11) 4067-3374 / (11) 3900-3374

Rua Prudente de Moraes, 690 - Diadema - SP



AUTENTICAÇÃO
Autentico a presente fotocópia, por ser reprodução fiel do original, a mim apresentado, do que dou fé.
Erechim, 9 de agosto de 2021 1016209 - 04976
Emol: R\$ 5,30 + Selo digital: R\$ 1,40
0183.01.2100001.31136

RELATÓRIO DE ENSAIO Nº 365-1018

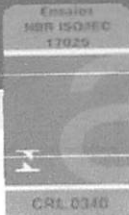

CLIENTE: CAVALETTI S/A CADEIRAS PROFissionais.
Rua Doutor Hiran Sampaio, 550 – Distrito Industrial.
CEP 99706-530 – Erechim – RS.

MATERIAL: Corpos de prova com revestimento de pintura.

NATUREZA DO TRABALHO: Ensaio de determinação da aderência do revestimento pelo método de fita.

REFERÊNCIAS: ABNT NBR 11003/2010: Tintas – Determinação da aderência.

Local do Ensaio: Laboratório Equilam
Recebimento da amostra: 20/09/2018
Emissão do Relatório: 10/10/2018

Início do Ensaio: 10/10/2018
Término do Ensaio: 10/10/2018
Ordem de serviço Nº: 1823

CONDIÇÕES AMBIENTAIS Temperatura: 23±5 °C

Umidade Relativa: 50±20 %

TERMOS E DEFINIÇÕES CPS: Corpos de prova

LEQ: Laboratório Equilam

1. AMOSTRA

O cliente forneceu uma amostra composta por três corpos de prova com revestimento de pintura, identificada por ele como “Chapa plana 70x100x1,5 mm com Preparação anticorrosiva nanocerâmica e pintura Híbrida (epóxi + poliéster)” e registrada pelo LEQ como EQ Nº18-324.

2. EQUIPAMENTOS UTILIZADOS

- Transferidor de ângulo Zaas Precision – Tipo goniômetro 0-180° – Sem Nº de série. Certificado de calibração Nº: 1706362A.
- Lâmina para estilete em aço carbono SDI® – Largura 9 mm.
- Fita Scotch® 3M – Filament Tape #898.
- Medidor de espessura de camada Fischer – Modelo Dualscope® FMP40 (sonda FGAB1.3). Nº de série: 038-35577A. Certificado de calibração Nº: 3222A.
- Padrões de espessura RIGH – Modelos Lâmina Padrão em plástico 50 µm e 100 µm. S/ Nº de série. Certificados de calibração Nº: QM17873/17; QM17875/17.

3. INFORMAÇÕES SOBRE O ENSAIO

Segundo orientações do cliente, a amostra deve ter a aderência determinada conforme norma

ABNT NBR 11003

ATENÇÃO
ESTE DOCUMENTO É PARA USO EXCLUSIVO EM:
FINALIDADE: PROCESSO LICITATÓRIO
ÓRGÃO: MUNICÍPIO DE PLANALTO/PR
PREGÃO PRESENCIAL Nº: 047/2021
POR SOLICITAÇÃO Nº: 11/4067-3374 / (11) 3900-3374
R. D. COMÉRCIO DE MÓVEIS LTDA
Rua Prudente de Moraes, 690 - Diadema - SP
CNPJ: 06.336.201/0001-00
É VETADA A UTILIZAÇÃO SEM AUTORIZAÇÃO DA CAVALETTI S/A CADEIRAS PROFissionais



AUTENTICAÇÃO
 Autentico a presente fotocópia, por ser reprodução fiel do original, a mim apresentado, do que dou fé.
 Erechim, 9 de agosto de 2021 1016209 - 04976
 Emol: R\$ 5,30 + Selo digital: R\$ 1,40
 0183.01.2100001.81137

RELATORIO DE ENSAIO Nº 365-1018

Bel. Waldir Aírton Timm
 Tabelião Autorizado
 Tabelionato de Erechim-RS

Bel. Morgana Bianchi Docira Duarte
 Escrivã Autorizada
 2º TABELIONATO-ERECHEM-RS

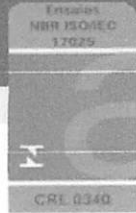

Devido a amostra possuir uma espessura de camada média maior que 70 µm, será utilizado o método A (tipo corte em X).

4. PREPARAÇÃO DA AMOSTRA

Antes do início do ensaio a amostra foi limpa utilizando-se um pano macio úmido e seca com ar comprimido isento de óleo.

5. RESULTADOS

Em cada CPS foram realizados três testes, e os resultados obtidos estão contidos na tabela 1.

TABELA 1 – Resultados dos testes de aderência

	Teste 1	Teste 2	Teste 3
CPS 1	Y ₀ /X ₀	Y ₀ /X ₀	Y ₀ /X ₀
CPS 2	Y ₀ /X ₀	Y ₀ /X ₀	Y ₀ /X ₀
CPS 3	Y ₀ /X ₀	Y ₀ /X ₀	Y ₀ /X ₀

NOTAS

- O presente Relatório de ensaio é válido apenas para as amostras ensaiadas e ao lote ao qual elas pertencem, não sendo extensivo a quaisquer outras amostras ou lotes ainda que similares.
- Os documentos emitidos com o logotipo de acreditação ao CGCRE (RBLE) restringem-se aos serviços referentes ao escopo de acreditação.
- Este Relatório de ensaio somente pode ser reproduzido em sua forma integral. A Utilização do mesmo para fins promocionais depende da prévia autorização formal da EQUILAM.
- Uma cópia eletrônica deste Relatório é arquivada durante 3 anos.

6. FOTOS

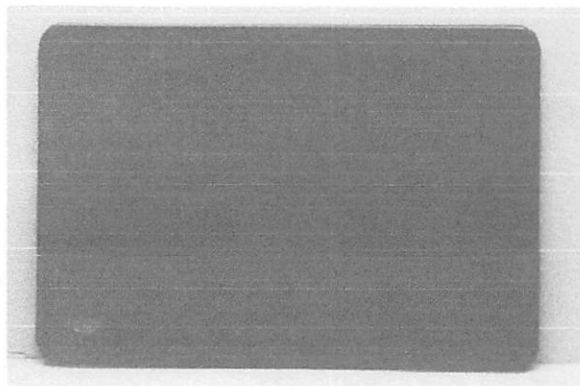

CPS 1 antes do ensaio.

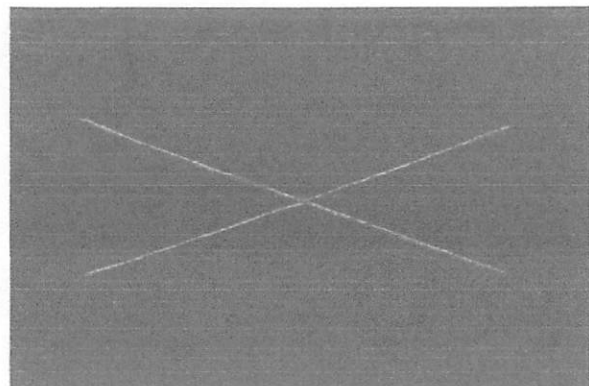

Primeiro teste de aderência do CPS 1.
 Classificação Y₀/X₀ (isento de destacamento).

ATENÇÃO
 ESTE DOCUMENTO É PARA USO EXCLUSIVO EM:
 FINALIDADE: PROCESSO LICITATÓRIO
 ÓRGÃO: MUNICÍPIO DE PLANALTO/PR
 PREGÃO PRESENCIAL Nº: 047/2021
 POR SOLICITAÇÃO Nº: 006/2021
 R. D. COMÉRCIO DE MÓVEIS LTDA
 CNPJ: 06.336.208/0001-00
 É VETADA A UTILIZAÇÃO SEM AUTORIZAÇÃO DA CAVALETTI S/A CADEIRAS PROFISSIONAIS

0420



2º TABELIONATO - Bel. Waldir Airton Timm - Tabelião
 Rua Itália, 110 - 99700-014 - Erechim - RS - Fone: (54) 3321.5772
 E-mail: tabelionato@timm.not.br



AUTENTICAÇÃO

Autentico a presente fotocópia, por ser reprodução fiel do original, a mim apresentado, do que dou fé.
 Erechim, 9 de agosto de 2021 1016209 - 04976
 Emol: R\$ 5,30 + Selo digital: R\$ 1,40
 0183.01.2100001.31138

Bel. Morgana Bianchi Bonza Duarte
 Escrevente Autorizada
 TABELIONATO-ERECIM-RS

Bel. Roberto Cavassola
 Tabelião Designado
 2º Tabelionato, Erechim-RS

Ensaio
 NBR ISO/IEC
 17025

CRL 0340

RELATÓRIO DE ENSAIO Nº365-10

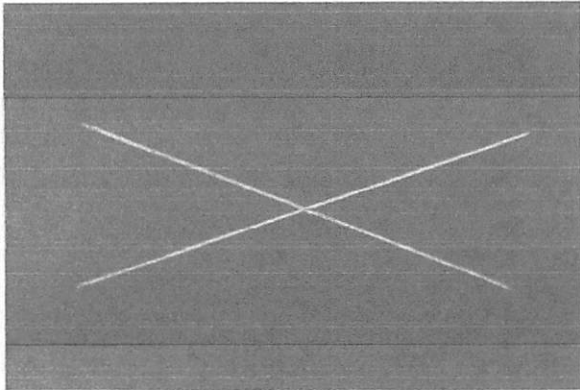

Segundo teste de aderência do CPS 1.
 Classificação Y₀/X₀ (isento de destacamento).

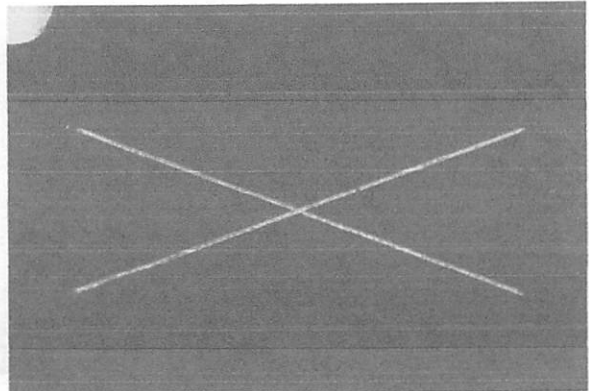

Terceiro teste de aderência do CPS 1.
 Classificação Y₀/X₀ (isento de destacamento).

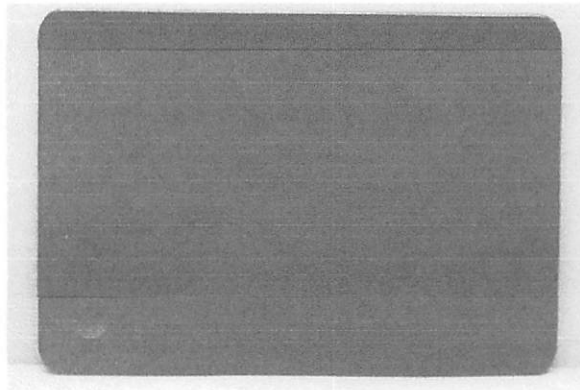

CPS 2 antes do ensaio.

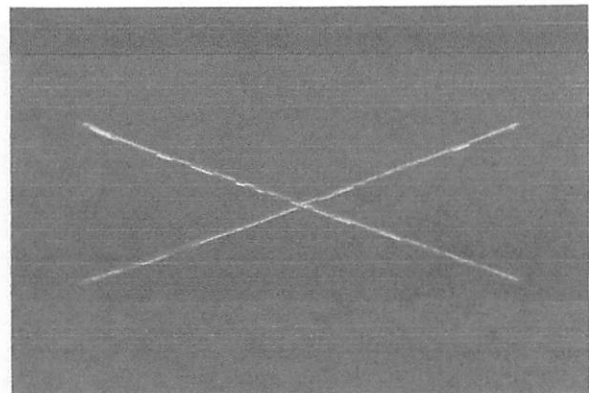

Primeiro teste de aderência do CPS 2.
 Classificação Y₀/X₀ (isento de destacamento).

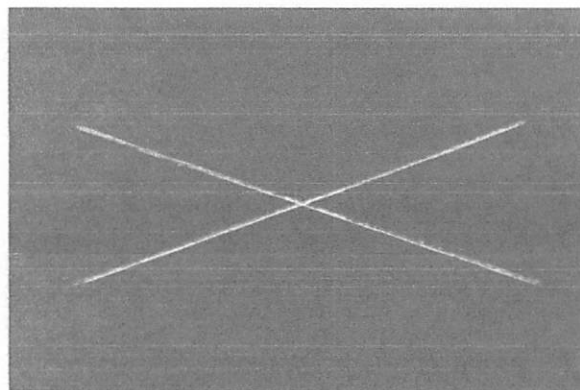

Segundo teste de aderência do CPS 2.
 Classificação Y₀/X₀ (isento de destacamento).

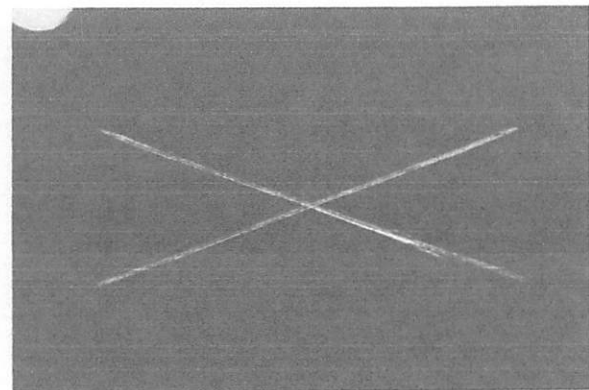

Terceiro teste de aderência do CPS 2.
 Classificação Y₀/X₀ (isento de destacamento).

ATENÇÃO

ESTE DOCUMENTO É PARA USO EXCLUSIVO EM:
 FINALIDADE: PROCESSO LICITATÓRIO
 ÓRGÃO: MUNICÍPIO DE PLANALTO/PR
 PREGÃO PRESENCIAL Nº: 047/2021
 POR SOLICITAÇÃO Nº: (11) 4067-3374 / (11) 3900-3374
 R. D. COMÉRCIO DE MÓVEIS LTDA
 CNPJ: 06.336.208/0001-00
 É VETADA A UTILIZAÇÃO SEM AUTORIZAÇÃO DA CAVALETTI S/A CADEIRAS PROFISSIONAIS

0426

RELATÓRIO DE ENSAIO Nº365-1018

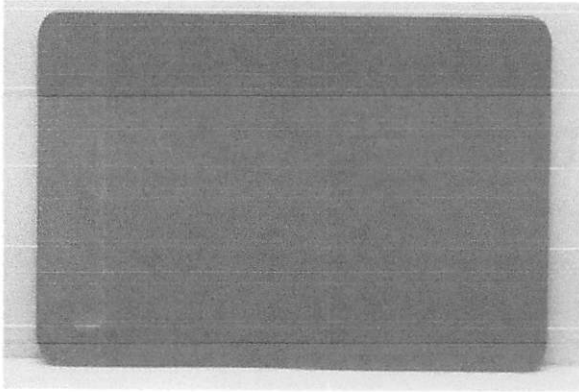

CPS 3 antes do ensaio.

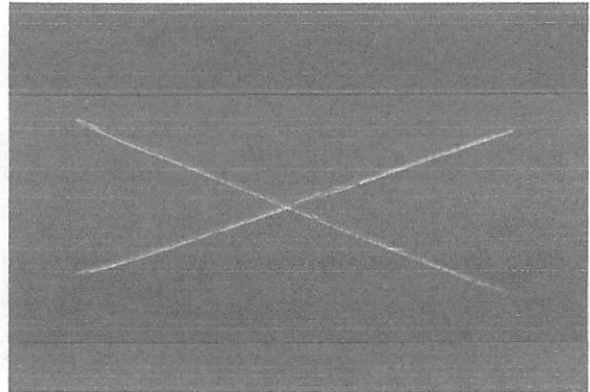

Primeiro teste de aderência do CPS 3.
Classificação Y_0/X_0 (isento de destacamento).

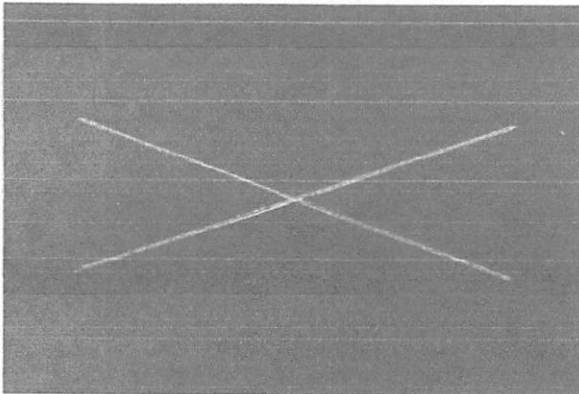

Segundo teste de aderência do CPS 3.
Classificação Y_0/X_0 (isento de destacamento).

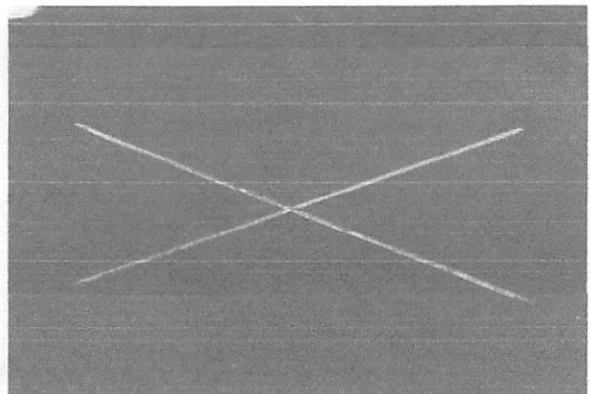

Terceiro teste de aderência do CPS 3.
Classificação Y_0/X_0 (isento de destacamento).

7. EXECUTANTE DO ENSAIO

Beatriz Luz: Técnica de laboratório.

2º TABELIONATO - Bel. Waldir Airton Timm - Tabelião
Rua Itália, 110 - 99700-014 - Erechim - RS - Fone: (54) 3321.5772
E-mail: tabelionato@timm.net.br

Bel. Roberto Cavassola

2º Tabelião Designado
Tabelionato - Erechim - RS

2º Tabelião - Erechim - RS

2º Tabelião - Erechim - RS

2º Tabelião - Erechim - RS

2º Tabelião - Erechim - RS

2º Tabelião - Erechim - RS

2º Tabelião - Erechim - RS

2º Tabelião - Erechim - RS

2º Tabelião - Erechim - RS

2º Tabelião - Erechim - RS

2º Tabelião - Erechim - RS

2º Tabelião - Erechim - RS

2º Tabelião - Erechim - RS

2º Tabelião - Erechim - RS

2º Tabelião - Erechim - RS

2º Tabelião - Erechim - RS

2º Tabelião - Erechim - RS

Diadema, 10 de outubro de 2018.



AUTENTICAÇÃO
Autentico a presente fotocópia, por ser reprodução fiel do original, a mim apresentado, do que dou fé.
Erechim, 9 de agosto de 2021 1016209-04976
Emol: R\$ 5,30 + Selo digital: R\$ 1,40
0183.01.2100001.31139

Natasha Hammel

Digitally signed by
NATASHA POLANOWSKI
HAMMEL:36576922825

Bel. Morgana Bianchi Boeira Duarte
Escrivente Autorizada
2º TABELIONATO-ERECHEM-RS

Signatário Autorizado
Natasha Polanowski Hammel
Coordenadora de laboratório

ATENÇÃO

ESTE DOCUMENTO É PARA USO EXCLUSIVO EM:
FINALIDADE: PROCESSO LICITATÓRIO
ÓRGÃO: MUNICÍPIO DE PLANALTO/PR
PREGÃO PRESENCIAL Nº: 047/2021
POR SOLICITAÇÃO Nº: 001/2021
R. D. COMÉRCIO DE MÓVEIS LTDA
CNPJ: 06.536.200/0001-00
É VETADA A UTILIZAÇÃO SEM AUTORIZAÇÃO DA CAVALETTI S/A CADEIRAS PROFISSIONAIS

0427

LICENÇA DE OPERAÇÃO

A Fundação Estadual de Proteção Ambiental, criada pela Lei Estadual nº 9.077 de 04/06/90, registrada no Ofício do Registro Oficial em 01/02/91, e com seu Estatuto aprovado pelo Decreto nº 51.761, de 26/08/14, no uso das atribuições que lhe confere a Lei nº 6.938, de 31/08/81, que dispõe sobre a Política Nacional do Meio Ambiente, regulamentada pelo Decreto nº 99.274, de 06/06/90 e com base nos autos do processo administrativo nº 70649-05.67/17.0 concede a presente LICENÇA DE OPERAÇÃO.

I - Identificação:

EMPREENDEDOR RESPONSÁVEL: 164063 - CAVALETTI S/A - CADEIRAS PROFISSIONAIS

CPF / CNPJ / Doc Estr: 88.709.621/0001-90
ENDEREÇO: RUA HIRAM SAMPAIO 550
INDUSTRIAL
99706-461 ERECHIM - RS

EMPREENDIMENTO: 8190

LOCALIZAÇÃO: RUA DR HIRAM SAMPAIO, 550
DISTRITO INDUSTRIAL
ERECHIM - RS

COORDENADAS GEOGRÁFICAS: Latitude: -27,64905950 Longitude: -52,29487630

A PROMOVER A OPERAÇÃO RELATIVA À ATIVIDADE DE: FABRICAÇÃO DE MÓVEIS

RAMO DE ATIVIDADE: 1.611,10
MEDIDA DE PORTE: 50.253,08 área útil em m²
ÁREA DO TERRENO (m²): 76.801,99
ÁREA CONSTRUÍDA (m²): 39.392,13
Nº DE EMPREGADOS: 491

II - Condições e Restrições:

1. Quanto ao Empreendedor:

1.1- este documento REVOGA o documento de Licença de Operação Nº 05825/2018, de 28/09/2018;

2. Quanto ao Empreendimento:

2.1- a capacidade produtiva máxima mensal do empreendimento é de:

Quantidade	Unidade Medida	Descrição do Produto
120.000,0	peças	moveis para escritorio

2.2- no caso de qualquer alteração a ser realizada no empreendimento (alteração de processo, implantação de novas linhas de produção, ampliação de área ou de produção, realocação, etc.) deverá ser previamente providenciado o licenciamento junto à FEPAM;

2.3- deverá ser realizada, a cada 2 (dois) anos, Auditoria Ambiental no empreendimento, conforme estabelece a Portaria FEPAM nº 32/2016, devendo ser apresentado à FEPAM o Relatório de Auditoria Ambiental, em até 60 (sessenta) dias a partir da sua realização;

2.4- o empreendedor é responsável por manter condições operacionais adequadas, respondendo por quaisquer danos ao meio ambiente decorrentes da má operação do empreendimento;

- 2.5- caso haja encerramento das atividades, deverá ser prevista a recuperação da área do empreendimento e apresentado à FEPAM, com antecedência mínima de 02 (dois) meses, o plano de desativação com levantamento do passivo e definição da destinação final do mesmo para local com licenciamento ambiental, acompanhado de cronograma executivo;
- 2.6- sempre que a empresa firmar algum acordo de melhoria ambiental ou ajustamento de conduta com outros órgãos (federal, estadual ou municipal), deverá ser enviada cópia desse documento à FEPAM, como juntada ao processo administrativo em vigor;
- 2.7- esta licença não exime o empreendedor do atendimento às demais obrigações legais (federais, estaduais e municipais);
- 2.8- deverá fazer a comunicação imediata à Secretaria do Meio Ambiente e Infraestrutura na hipótese de descoberta fortuita de elementos de interesse paleontológico, na área do empreendimento;
- 2.9- no prazo de até 60 (sessenta) dias deverá ser apresentado o(s) Certificado(s) de Regularidade do Cadastro Técnico Federal - CTF/APP válido(s) (www.ibama.gov.br), de todos os empreendedores deste empreendimento, com correlação na(s) Ficha(s) Técnica(s) de Enquadramento:

<i>Categoria</i>	<i>Código</i>	<i>Descrição</i>
7	7 - 4	Fabricação de estruturas de madeira e móveis

3. Quanto à Preservação e Conservação Ambiental:

- 3.1- a intervenção em exemplares de espécies exóticas está isenta, podendo ser efetuada em casos de riscos de queda, danos ao patrimônio, a terceiros e pessoas, desde que não estejam associadas a alguma Área de Preservação Permanente (APP). Somente poderá ocorrer intervenção em exemplares após verificação da ocorrência de ninhos ou abrigos de animais, devendo o mesmo ser orientado por profissional habilitado, indicando o melhor momento para sua realização. Após as atividades relacionadas deverá ser apresentado à FEPAM relatório técnico com as informações e justificativas técnicas para as intervenções, acompanhado de ART de profissional habilitado;
- 3.2- para o caso de necessidade de intervenção de exemplares vegetais exóticos que estejam causando risco junto à redes elétricas, deverá ser feita comunicação junto à concessionária de energia elétrica para as devidas providências. Em ocorrendo autorização por parte da concessionária para intervenção na vegetação da gleba do empreendimento, a mesma deverá ser apresentada ao final das atividades, junto com relatório técnico e ART de profissional habilitado, conforme item anterior;
- 3.3- as intervenções em espécies exóticas mencionadas nos itens acima não poderão causar danos as espécies nativas no seu entorno, devendo adotar todas as medidas necessárias para não interferir nos demais espécimes;
- 3.4- deverá ser atendida a Portaria SEMA nº 79, de 31 de outubro de 2013, e as Instruções Normativas SEMA nº 12 e 14, de 10 de dezembro de 2014, a fim de controlar as espécies exóticas invasoras na gleba do empreendimento. Caso ocorra a necessidade de remoção de vegetação invasora, apresentar proposta técnica com metodologia e cronograma de execução, para aprovação prévia pela FEPAM;

4. Quanto ao Abastecimento de Água:

- 4.1- o empreendimento possui Outorga de Captação de Água Subterrânea de Poço Tubular (Portaria DRH nº O-000.313/2019), com vazão para exploração autorizada de 50 m³/dia;

5. Quanto aos Efluentes Líquidos:

- 5.1- para o Efluente Líquido INDUSTRIAL e SANITÁRIO:
- 5.1.1- a vazão máxima permitida para o lançamento dos efluentes líquidos industriais e sanitários é de 41,8200 m³/dia, sendo que a vazão de pico não poderá ultrapassar 1,5 vezes a vazão média horária lançada no dia, de modo a atender o artigo 16 da Resolução CONAMA 430/2011;
- 5.1.2- os efluentes líquidos industriais são gerados numa vazão máxima de 28 m³/dia;
- 5.1.3- os efluentes líquidos industriais deverão atender aos seguintes padrões de emissão (conforme Resolução CONSEMA n.º 355/2017), para posterior envio ao sistema de tratamento dos efluentes sanitários;

Tabela de Parâmetros e Padrão de Emissão			
<i>Parâmetro</i>	<i>Padrão de Emissão a Ser Atendido</i>	<i>Frequência Medição</i>	<i>Tipo Amostragem</i>
Alumínio	<= 10 mg Al/L	semanal	composta
Cromo total	<= 0,5 mg Cr/L	semanal	composta
Demanda química de oxigênio	<= 330 mg/l	semanal	composta
Ferro	<= 10 mg Fe/L	semanal	composta
Níquel	<= 1,0 mg Ni/L	semanal	composta
Óleos e graxas minerais	<= 10 mg/L	semanal	simples
Zinco	<= 2,0 mg Zn/L	semanal	composta

- 5.1.4- os parâmetros cor, espuma, materiais flutuantes e odor devem ter monitoramento diário pelo operador da estação de tratamento, a fim de verificar o atendimento aos padrões estabelecidos na Resolução Consema nº 355/2017, e os

- registros observados devem ser armazenados no local, à disposição da fiscalização da FEPAM;
- 5.1.5- os efluentes líquidos INDUSTRIAS tratados (PL1) são conduzidos ao reator biológico, onde misturam-se aos efluentes sanitários, pré-tratado em fossa séptica e filtro anaeróbio, e aos do refeitório, pré tratados em flotor de gorduras, resultando no efluente INDUSTRIAL E SANITÁRIO BRUTO (PL5); e após o tratamento biológico, os EFLUENTES TRATADOS (PCR5) são descartados na REDE PÚBLICA;
- 5.1.6- corpo receptor dos efluentes líquidos tratados: REDE PUBLICA, no ponto com as seguintes coordenadas geográficas: Latitude -27,65349000 e Longitude -52,24784000;
- 5.1.7- para fins de automonitoramento, deverão ser analisados e reportados, através da "Planilha de Acompanhamento de Efluentes Líquidos", os parâmetros, as frequências de medição e os tipos de amostragem abaixo listados para os efluentes líquidos industriais e sanitários tratados com lançamento direto ou indireto em corpos hídricos (conforme Resoluções CONSEMA N.º 01/1998 e N.º 355/2017):

Tabela de Parâmetros e Padrão de Emissão			
Parâmetro	Padrão de Emissão a Ser Atendido	Frequência Medição	Tipo Amostragem
Coliformes termotolerantes	<= 1000000 NMP/100mL ou 95% de	semanal	simples
Cor	Não deve conferir mudança de coloração (cor verdadeira) ao corpo hídrico receptor	anual	simples
Demanda bioquímica de oxigênio	<= 150 mg O2/l	trimestral	composta
Demanda química de oxigênio	<= 360 mg O2/l	semanal	composta
Fósforo total	<= 4 mg/L	semanal	composta
Materiais flutuantes	Ausentes		
Nitrogênio amoniacal	<= 20 mg Nam/L	semanal	simples
Odor	Livre de odor desagradável	semanal	simples
pH	entre 6 e 9	diária	simples
Sólidos suspensos totais	<= 160 mg/l	trimestral	composta
Subst tensoativas reag azul metileno	<= 2,0 mg MBAS/L	semanal	composta
Temperatura	<= 40 ° C	diária	simples

- caso opte por trabalhar com eficiência de remoção deverão ser apresentados laudos de análise dos efluentes bruto e tratado para o respectivo parâmetro;
- 5.1.8- deverá ser apresentado à FEPAM, via digital, resultado de análise físico-química de seus efluentes líquidos tratados, realizada por laboratório cadastrado junto a esta Fundação, com uma periodicidade semestral, nos meses de janeiro e julho (a Planilha digital encontra-se disponível na home-page da FEPAM: www.fepam.rs.gov.br, em Licenciamento Ambiental/ Resíduos e Efluentes - SISAUTO- Planilha SISAUTO On Line). A análise deverá abranger os seguintes parâmetros: Alumínio, Coliformes termotolerantes, Cor, Cromo total, Demanda bioquímica de oxigênio, Demanda química de oxigênio, Ferro, Fósforo total, Materiais flutuantes, Nitrogênio amoniacal, Odor, Subst tensoativas reag azul metileno, Sólidos suspensos totais, Temperatura, Zinco, pH;
- 5.1.9- deverá ser apresentado à FEPAM, via digital, resultado de análise físico-química de seus efluentes brutos com uma periodicidade anual, no mês de março, realizada por laboratório cadastrado junto a esta Fundação (a Planilha digital encontra-se disponível na home-page da FEPAM: www.fepam.rs.gov.br, em Licenciamento Ambiental/ Resíduos e Efluentes - SISAUTO- Planilha SISAUTO On Line). A análise deverá abranger os seguintes parâmetros: pH, temperatura, DBO5, DQO, sólidos suspensos, sólidos sedimentáveis, óleos e graxas e demais parâmetros relevantes existentes na composição do referido efluente;
- 5.1.10- deverá ser mantido um responsável técnico pela operação da Estação de Tratamento de Efluentes Líquidos (ETE) com a ART (anotação de responsabilidade técnica) atualizada, bem como deverá ser apresentado, com uma periodicidade semestral, nos meses de janeiro e julho, relatório técnico assinado pelo respectivo responsável técnico, descrevendo as condições de operação da ETE (problemas ocorridos durante o período, instalação de novos equipamentos, parada da estação ou do processo produtivo, modificações realizadas na ETE, eficiência do sistema de infiltração do efluente, etapas que realizam reciclo/reuso de efluentes, utilizações dos efluentes reutilizados, etc.), acompanhado de levantamento fotográfico; os relatórios técnicos a serem entregues em janeiro devem ser acompanhados da cópia da ART do responsável técnico;
- 5.1.11- deverão ser mantidos junto ao sistema de tratamento de efluentes líquidos, à disposição da fiscalização da FEPAM, relatórios da operação do mesmo, incluindo análises e medições realizadas, consumo de água, vazões recirculadas, vazões tratadas e lançadas, bem como registros das compras de produtos químicos utilizados para o tratamento, por um período mínimo de dois anos;
- 5.1.12- deverá ser apresentado à FEPAM, anualmente, no mês de dezembro, via digital, resultado de análise de Ecotoxicidade dos efluentes líquidos tratados, realizada por laboratório cadastrado junto a esta Fundação (a Planilha digital encontra-se disponível na home-page da FEPAM: www.fepam.rs.gov.br, em Licenciamento Ambiental/ Resíduos e Efluentes - SISAUTO- Planilha SISAUTO On Line). A análise deverá ser efetuada em organismos teste de no mínimo dois

ATENÇÃO:

ESTE DOCUMENTO É PARA USO EXCLUSIVO EM:
FINALIDADE: PROCESSO LICITATÓRIO
ÓRGÃO: MUNICÍPIO DE FRANCO ROCHA / 2021
PREGÃO PRESENCIAL Nº: 047/2021
POR SOLICITAÇÃO DO CLIENTE:
R. D. COMÉRCIO DE MÓVEIS LTDA
CNPJ: 06.336.209/0001-07 - MUNICÍPIO DE FRANCO ROCHA, Av. Borges de Medeiros, 261 - Centro - CEP 90020-021 - Porto Alegre - RS - Brasil
É VETADA A UTILIZAÇÃO SEM AUTORIZAÇÃO DA CAVALLETTI S/A CADEIRAS PROFISSIONAIS

Gerado em 26/02/2021 15:17:56

Id Doc 1142966

Folha 3/6

www.fepam.rs.gov.br

0430

diferentes níveis tróficos;

- 5.1.13- o efluente industrial tratado deverá atender ao padrão de Ecotoxicidade conforme determina o Artigo 18, § 3º, I e II da Resolução Conama 430/2011, em função da vazão lançada, da vazão de referência e da classe do corpo receptor;
- 5.1.14- deverá ser apresentado à FEPAM, com a mesma frequência dos resultados de análise de Ecotoxicidade, relatório conclusivo quanto ao atendimento do estabelecido no Artigo 18, § 3º da Resolução CONAMA nº 430/2011, com indicação dos valores utilizados para o cálculo da Concentração do Efluente no Corpo Receptor (CECR), acompanhado da ART do responsável técnico pela elaboração do documento;
- 5.1.15- deverá ser apresentada anualmente à FEPAM, até o dia 31 de março, durante o período de vigência desta licença, declaração de carga poluidora, referente ao ano civil anterior e a todos os parâmetros pertinentes a atividade, assinada pelo responsável técnico e pelo responsável legal da empresa (o Modelo para Apresentação da Declaração de Carga Poluidora encontra-se disponível na home-page da FEPAM: www.fepam.rs.gov.br, em Licenciamento Ambiental/Normas Técnicas);

6. Quanto às Emissões Atmosféricas:

- 6.1- os padrões de emissão para os equipamentos, bem como o seu monitoramento, deverão atender ao disposto na Diretriz Técnica Fepam nº 01/2018, que estabelece condições e os limites máximos de emissão de poluentes atmosféricos a serem adotados pela fepam para fontes fixas e dá outras providências;
- 6.2- os níveis de ruído gerados pela atividade industrial deverão estar de acordo com a NBR 10.151, da ABNT, conforme determina a Resolução CONAMA N.º 01, de 08 de março de 1990;
- 6.3- as atividades exercidas pelo empreendimento deverão ser conduzidas de forma a não emitirem substâncias odoríferas na atmosfera, em quantidades que possam ser perceptíveis fora dos limites de sua propriedade;
- 6.4- o padrão de emissão para Hidrocarbonetos totais é de 50 mg/Nm³, expresso como carbono total, sem diluição, medido após sistemas de controle das cabines de pintura;
- 6.5- os equipamentos de processo, assim como os de controle de emissões atmosféricas, deverão ser mantidos operando adequadamente, para garantir sua eficiência, de modo a evitar danos ao meio ambiente e incômodo à população;
- 6.6- os equipamentos e operações passíveis de provocarem emissões de material particulado deverão ser providos de sistema de ventilação local exaustora e equipamento de controle eficiente, de modo a evitar emissões visíveis para a atmosfera;
- 6.7- as operações de pintura deverão ser realizadas em compartimento próprio, provido de sistema de ventilação local exaustora e equipamento para retenção de material particulado e substâncias odoríferas;
- 6.8- deverão ser controladas as vibrações mecânicas geradas pela atividade industrial, de modo a não atingir níveis passíveis de causar incômodos à vizinhança;

7. Quanto aos Resíduos Sólidos:

- 7.1- deverão ser segregados, identificados, classificados e acondicionados os resíduos sólidos gerados para a armazenagem provisória na área do empreendimento, observando as NBR 12.235 e NBR 11.174, da ABNT, em conformidade com o tipo de resíduo, até posterior destinação final dos mesmos para local devidamente licenciado;
- 7.2- deverá ser preenchida e enviada à FEPAM, trimestralmente, nos meses de janeiro, abril, julho e outubro, via digital, a "Planilha de Geração de Resíduos Sólidos" para a totalidade dos resíduos sólidos (a Planilha digital encontra-se disponível na home-page da FEPAM: www.fepam.rs.gov.br, em Licenciamento Ambiental/ Resíduos e Efluentes Industriais - Planilhas de Acompanhamento/ SIGECORS/Planilhas de Geração de Resíduos Sólidos On Line);
- 7.3- deverá ser mantido à disposição da fiscalização da FEPAM o Plano de Gerenciamento de Resíduos Sólidos - PGRS atualizado, acompanhado da respectiva Anotação de Responsabilidade Técnica - ART do profissional responsável pela sua atualização e execução, em conformidade com o estabelecido pela Lei Federal n.º 12.305/2010, que institui a Política Nacional de Resíduos Sólidos, regulamentada pelo Decreto Federal n.º 7.404/2010;
- 7.4- deverá ser verificado o licenciamento ambiental das empresas ou centrais para as quais seus resíduos estão sendo encaminhados, e atentado para o seu cumprimento, pois, conforme o Artigo 9º do Decreto Estadual n.º 38.356 de 01 de abril de 1998, a responsabilidade pela destinação adequada dos mesmos é da fonte geradora, independente da contratação de serviços de terceiros;
- 7.5- deverão ser mantidos, à disposição da fiscalização da FEPAM, comprovante de venda de todos os resíduos sólidos que forem vendidos e comprovante de recebimento por terceiros de todos os resíduos que forem doados, com as respectivas quantidades, por um período mínimo de 02 (dois) anos;
- 7.6- fica proibida a queima, a céu aberto, de resíduos sólidos de qualquer natureza, ressalvadas as situações de emergência sanitária, reconhecidas por esta Fundação;
- 7.7- para a destinação de resíduos de madeira (cavacos, serragem, entre outros), para uso como combustível alternativo em fornos/caldeiras, deverá ser atendida a Portaria FEPAM n.º 009/2012, publicada no Diário Oficial DOE em 15/02/2012, disponível

em www.fepam.rs.gov.br;

- 7.8- deverá ser observado o cumprimento da Portaria FEPAM n.º 087/2018, D.O.E. de 30/10/2018, referente ao Manifesto de Transportes de Resíduos - MTR;
- 7.9- o transporte dos resíduos perigosos (Classe I, de acordo com a NBR 10.004 da ABNT) gerados no empreendimento somente poderá ser realizado por veículos licenciados pela FEPAM para Fontes Móveis com potencial de poluição ambiental, devendo ser acompanhado do respectivo "Manifesto de Transporte de Resíduos - MTR", conforme Portaria FEPAM n.º 087/2018, D.O.E. de 30/10/2018;
- 7.10- as lâmpadas inservíveis contendo mercúrio deverão ser armazenadas íntegras, embaladas e acondicionadas de forma segura para posterior transporte a empresas que realizem sua descontaminação;
- 7.11- todo o óleo lubrificante usado ou contaminado deverá ser coletado e destinado à reciclagem por meio do processo de rerrefino, conforme determina a Resolução CONAMA n.º 362, de 23 de junho de 2005, Arts. 1º, 3º e 12;
- 7.12- fica proibida a destinação de embalagens plásticas de óleos lubrificantes pós-consumo em aterros urbanos, aterros industriais ou incineração no Estado do Rio Grande do Sul, devendo as mesmas serem destinadas à reciclagem, a ser realizada pelos fabricantes e distribuidores (atacadistas), conforme a Portaria SEMA/FEPAM n.º 001/2003, publicada no DOE de 13 de maio de 2003;

8. Quanto às Áreas de Tancagem:

- 8.1- todas as áreas de tancagem de produtos químicos deverão ser impermeabilizadas e protegidas por bacias de contenção, de modo a evitar a contaminação da área por possíveis vazamentos;

9. Quanto aos Riscos Ambientais e Plano de Emergência:

- 9.1- as substâncias inflamáveis (solventes, tintas, thinners, etc.) utilizadas no processo produtivo deverão ser armazenadas conforme disposto na NBR 17.505, da ABNT;
- 9.2- toda a área dos banhos galvânicos deve ter piso resistente e impermeabilizado, com drenagem para o sistema de tratamento de efluentes líquidos industriais, de modo a evitar a contaminação do solo;
- 9.3- em caso de acidente ou incidente com risco de danos a pessoas e/ou ao meio ambiente, a Fundação Estadual de Proteção Ambiental - FEPAM deverá ser imediatamente informada através do telefone (51) 99982-7840 (24h);
- 9.4- deverá ser mantido atualizado o Alvará do Corpo de Bombeiros Municipal, em conformidade com as Normas em vigor, relativo ao sistema de combate a incêndio;

10. Quanto à Publicidade da Licença:

- 10.1- deverá ser fixada junto ao empreendimento, em local de fácil visibilidade, placa para divulgação do licenciamento ambiental, conforme modelo disponível no site da FEPAM, www.fepam.rs.gov.br. A placa deverá ser mantida durante todo o período de vigência desta licença;

III - Documentos a apresentar para renovação desta Licença:

- 1- acessar o SOL - Sistema On Line de Licenciamento Ambiental, em www.sol.rs.gov.br, e seguir as orientações preenchendo as informações e apresentando as documentações solicitadas. O Manual de Operação do SOL encontra-se disponível na sua tela de acesso;
- 2- Plano de Gerenciamento de Resíduos Sólidos - PGRS atualizado, acompanhado da respectiva Anotação de Responsabilidade Técnica - ART do profissional responsável, em conformidade com o estabelecido pela Lei Federal n.º 12.305/2010, que institui a Política Nacional de Resíduos Sólidos, regulamentada pelo Decreto Federal n.º 7.404/2010;
- 3- relatório de monitoramento, das emissões atmosféricas em todas as fontes ativas de emissão dentro do empreendimento, incluindo no mínimo todos os poluentes de impacto atmosférico condicionados nessa licença. A amostragem e o relatório deverão atender aos itens 4.8 e 4.9 da Diretriz Técnica 01/2018;

Havendo alteração nos atos constitutivos, a empresa deverá apresentar, imediatamente, cópia da mesma à FEPAM, sob pena do empreendedor acima identificado continuar com a responsabilidade sobre a atividade/empreendimento licenciada por este documento;

Qualquer alteração na representação do empreendedor ou alteração do endereço para recebimento de correspondência da FEPAM, deverá ser imediatamente informada à mesma;

Esta licença é válida para as condições acima até 30 de agosto de 2022, caso ocorra o descumprimento das condições e restrições desta licença, o empreendedor estará sujeito às penalidades previstas em Lei.

Esta licença não dispensa nem substitui quaisquer alvarás ou certidões de qualquer natureza exigidos pela Legislação Federal, Estadual ou Municipal, nem exclui as demais licenças ambientais;

Esta licença deverá estar disponível no local da atividade licenciada para efeito de fiscalização.

Data de emissão: Porto Alegre, 26 de fevereiro de 2021.

Este documento é válido para as condições acima no período de 26/02/2021 a 30/08/2022.

A renovação desta licença deve ser requerida com antecedência mínima de 120 dias da expiração de seu prazo de validade, fixado na respectiva licença, conforme Art. 14 § 4.º da Lei Complementar nº 140, de 08/12/2011.

Este documento foi certificado por assinatura digital, processo eletrônico baseado em sistema criptográfico assimétrico, assinado eletronicamente por chave privada, garantida integridade de seu conteúdo e está à disposição no site www.fepam.rs.gov.br.

fepam®.

ATENÇÃO

ESTE DOCUMENTO É PARA USO EXCLUSIVO EM:
FINALIDADE: PROCESSO LICITATÓRIO
ÓRGÃO: MUNICIPAL Nº ANÁL 00534 / 2021
PREGÃO PRESENCIAL Nº: 047/2021

POR SOLICITAÇÃO DO CLIENTE:
R. D. COMÉRCIO DE MÓVEIS LTDA

CNPJ: 06.336.209/0001-07 - MUNICÍPIO DE FRANCISCO AV. Borges de Medeiros, 261 - Centro - CEP 90020-021 - Porto Alegre - RS - Brasil www.fepam.rs.gov.br

É VETADA A UTILIZAÇÃO SEM AUTORIZAÇÃO DA CAVALETTI S/A CADEIRAS PROFISSIONAIS

Gerado em 26/02/2021 15:17:56

Id Doc 1142966

Folha 6/6

0433



Nome do arquivo: pm5b0ufp.frt
Autenticidade: Documento Íntegro



DOCUMENTO ASSINADO POR	DATA	CPF/CNPJ	VERIFICADOR
Renato das Chagas e Silva	26/02/2021 16:24:53 GMT-03:00	39553094015	Assinatura válida

ATENÇÃO
Este documento é eletrônico assinado digitalmente conforme MP nº 2.200-2/2001 de 24/08/2001, que institui a infraestrutura de Chaves Públicas Brasileira - ICP-Brasil.
ESTE DOCUMENTO É PARA USO EXCLUSIVO EM:
FINALIDADE: PROCESSO LICITATORIO
ÓRGÃO: MUNICÍPIO DE PLANALTO/PR
PREGÃO PRESENCIAL Nº: 047/2021
POR SOLICITAÇÃO DO CLIENTE:
R. D. COMÉRCIO DE MÓVEIS LTDA
CNPJ: 06.336.209/0001-07 - MUNICÍPIO DE FRANCISCO BELTRÃO/PR
É VETADA A UTILIZAÇÃO SEM AUTORIZAÇÃO DA CAVALETTI S/A CADEIRAS PROFISSIONAIS

0434



ATENÇÃO
ESTE DOCUMENTO É EXCLUSIVO EM:
FINALIDADE: PROCESSO LICITATÓRIO
ÓRGÃO: MUNICÍPIO DE FRANCISCO BELTRÃO/PR
PREGÃO PRESENCIAL Nº 001/2021
POR SOLICITAÇÃO DO Nº 001/2021
R. D. COMÉRCIO DE MÓVEIS LTDA
CNPJ: 06.336.209/0001-07 - MUNICÍPIO DE FRANCISCO BELTRÃO/PR
É VETADA A UTILIZAÇÃO SEM AUTORIZAÇÃO DA CAVALETTI S/A CADEIRAS PROFISSIONAIS

SERVIÇO PÚBLICO FEDERAL

MINISTÉRIO DO MEIO AMBIENTE - MMA

INSTITUTO BRASILEIRO DO MEIO AMBIENTE E DOS RECURSOS NATURAIS RENOVÁVEIS - IBAMA



CERTIDÃO NEGATIVA DE DÉBITO

Número da Certidão: 19560436

Emitido em: 22/07/2021

Válida até: 21/08/2021

INTERESSADO: CAVALETTI S/A CADEIRAS PROFISSIONAIS

CNPJ/CPF: 88.709.621/0001-90

NADA CONSTA

OBSERVAÇÕES:

1. Certidão expedida gratuitamente;
2. Esta declaração é válida sem rasuras ou emendas;
3. A presente certidão não servirá de prova contra cobrança de qualquer débito que vier a ser reclamado pelo IBAMA;
4. Esta certidão é válida por 30 (trinta) dias;
5. A autenticidade desta certidão pode ser averiguada no site do Ibama, endereço <http://www.ibama.gov.br>, menu Facilidades, link Taxas=>Certidão negativa de
6. Expedida de acordo com a IN/IBAMA nº 10 de 07 de dezembro de 2012.

0435



Ministério do Meio Ambiente
 Instituto Brasileiro do Meio Ambiente e dos Recursos Naturais Renováveis
 CADASTRO TÉCNICO FEDERAL
 CERTIFICADO DE REGULARIDADE - CR



Registro n.º	Data da consulta:	CR emitido em:	CR válido até:
68760	19/05/2021	19/05/2021	19/08/2021

Dados básicos:
 CNPJ : 88.709.621/0001-90
 Razão Social : CAVALETTI S/A CADEIRAS PROFISSIONAIS
 Nome fantasia : CAVALETTI S/A CADEIRAS PROFISSIONAIS
 Data de abertura : 10/04/1974

Endereço:
 logradouro: RUA HIRAN SAMPAIO, 550
 N.º: 550 Complemento:
 Bairro: DISTRITO INDUSTRIAL Município: ERECHIM
 CEP: 99700-010 UF: RS

**Cadastro Técnico Federal de Atividades Potencialmente Poluidoras
 e Utilizadoras de Recursos Ambientais – CTF/APP**

Código	Descrição
7-4	Fabricação de estruturas de madeira e de móveis
4-1	Fabricação de máquinas, aparelhos, peças, utensílios e acessórios com e sem tratamento térmico ou de superfície

Conforme dados disponíveis na presente data, CERTIFICA-SE que a pessoa jurídica está em conformidade com as obrigações cadastrais e de prestação de informações ambientais sobre as atividades desenvolvidas sob controle e fiscalização do Ibama, por meio do CTF/APP.

O Certificado de Regularidade emitido pelo CTF/APP não desobriga a pessoa inscrita de obter licenças, autorizações, permissões, concessões, alvarás e demais documentos exigíveis por instituições federais, estaduais, distritais ou municipais para o exercício de suas atividades

O Certificado de Regularidade emitido pelo CTF/APP não habilita o transporte e produtos e subprodutos florestais e faunísticos.

Cadastro Técnico Federal de Atividades e Instrumentos de Defesa Ambiental – CTF/AIDA

Código	Atividade
0004-00	Gerenciamento de resíduos sólidos não perigosos - Lei nº 12.305/2010
0005-10	Gerenciamento de resíduos perigosos - geração de resíduos perigosos - Lei nº 12.305/2010
0005-40	Gerenciamento de resíduos perigosos - armazenamento de resíduos perigosos - Lei nº 12.305/2010
0005-50	Gerenciamento de resíduos perigosos - destinação de resíduos perigosos - Lei nº 12.305/2010

Conforme dados disponíveis na presente data, CERTIFICA-SE que a pessoa jurídica está em conformidade com as obrigações cadastrais do CTF/AIDA.

A inscrição no Cadastro Técnico Federal de Atividades e Instrumentos de Defesa Ambiental – CTF/AIDA constitui declaração, pela pessoa jurídica, de observância dos padrões técnicos normativos estabelecidos pela Associação Brasileira de Normas Técnicas – ABNT, pelo Instituto Nacional de Metrologia, Qualidade e Tecnologia – INMETRO e pelo Conselho Nacional de Meio Ambiente – CONAMA.

O Certificado de Regularidade emitido pelo CTF/AIDA não desobriga a pessoa inscrita de obter licenças, autorizações, permissões, concessões, alvarás e demais documentos exigíveis por instituições federais, estaduais, distritais ou municipais para o exercício de suas atividades, especialmente os documentos de responsabilidade técnica, qualquer o tipo e conforme regulamentação do respectivo

ATENÇÃO

ESTE DOCUMENTO É PARA USO EXCLUSIVO EM:
 FINALIDADE: PROCESSO LICITATÓRIO
 ÓRGÃO: MUNICÍPIO DE PLANALTO/PR
 PREGÃO PRESENCIAL Nº: 047/2021
 POR SOLICITAÇÃO DO CTF/APP
 R. D. COMÉRCIO DE MÓVEIS LTDA
 CNPJ: 06.336.209/0001-07 - MUNICÍPIO DE FRANCISCO BELTRÃO/PR
 É VETADA A UTILIZAÇÃO SEM AUTORIZAÇÃO DA CAVALETTI S/A CADEIRAS PROFISSIONAIS

19/05/2021 - 10:15:52

0436

Conselho de Fiscalização Profissional, quando exigíveis.

O Certificado de Regularidade no CTF/AIDA não produz qualquer efeito quanto à qualificação e à habilitação técnica da pessoa jurídica inscrita.



Chave de autenticação	5C42ZEWIHTBCMMY9
-----------------------	------------------

ATENÇÃO

ESTE DOCUMENTO É PARA USO EXCLUSIVO EM:
FINALIDADE: PROCESSO LICITATÓRIO
ÓRGÃO: MUNICÍPIO DE PLANALTO/PR
PREGÃO PRESENCIAL Nº: 047/2021
POR SOLICITAÇÃO DE CTF/AIDA
R. D. COMÉRCIO DE MÓVEIS LTDA
CNPJ: 06.336.209/0001-07 - MUNICÍPIO DE FRANCISCO BELTRÃO/PR
É VETADA A UTILIZAÇÃO SEM AUTORIZAÇÃO DA CAVALETTI S/A CADEIRAS PROFISSIONAIS

19/05/2021 - 10:15:52



0437

 <p>Ministério do Meio Ambiente Instituto Brasileiro do Meio Ambiente e dos Recursos Naturais Renováveis</p>  <p>COMPROVANTE DE INSCRIÇÃO</p> <p>N.º de registro no banco de dados do Ibama: 68760</p> <p>CPF/CNPJ: 88.709.621/0001-90</p> <p>Nome/Razão Social/Endereço CAVALETTI S/A CADEIRAS PROFISSIONAIS RUA HIRAN SAMPAIO, 550 DISTRITO INDUSTRIAL ERECHIM/RS 99700-010</p> <p>Atividades Potencialmente Poluidoras Categoria / Detalhe Indústria de Madeira / Fabricação de estruturas de madeira e de móveis Indústria Mecânica / Fabricação de máquinas, aparelhos, peças, utensílios e acessórios com e sem tratamento térmico ou de superfície</p>	<p>Observações:</p> <p>1 - Este cartão é o documento comprobatório de inscrição no Cadastro Técnico Federal - CTF e de uso obrigatório nos casos legalmente determinados. Para qualquer orientação de natureza cadastral, procure a unidade local do cadastro do IBAMA.</p> <p>3 - Para verificar a regularidade desta pessoa junto ao IBAMA, visite http://www.ibama.gov.br e procure Serviços On-Line, depois Consulta de Regularidade.</p> <p>4 - Este certificado não habilita o interessado ao exercício da(s) atividade(s) descrita(s), sendo necessário, conforme o caso de obtenção de licença, permissão ou autorização específica após análise técnica do IBAMA, do programa ou projeto correspondente.</p> <p>5 - No caso de encerramento de qualquer atividade especificada neste certificado, o interessado deverá comunicar ao IBAMA, obrigatoriamente, no prazo de 30 (trinta) dias, a ocorrência para atualização do sistema.</p> <p>6 - Este certificado não substitui a necessária licença ambiental emitida pelo órgão competente.</p> <p>7 - Este certificado não habilita o transporte de produtos ou subprodutos florestais e faunísticos.</p> <p>Data de emissão: 18/03/2020 Autenticação: 2xzt.s7b3.4f24.zmb5</p>
--	---

ATENÇÃO

ESTE DOCUMENTO É PARA USO EXCLUSIVO EM:
FINALIDADE: PROCESSO LICITATÓRIO
ÓRGÃO: MUNICÍPIO DE PLANALTO/PR
PREGÃO PRESENCIAL Nº: 047/2021
POR SOLICITAÇÃO DO CLIENTE:
R. D. COMÉRCIO DE MÓVEIS LTDA
CNPJ: 04.111.111/0001-11
https://servicos.ibama.gov.br/ctfcd/modulos/certificadoregistro/comprovante_registro.php
É VETADA A UTILIZAÇÃO SEM AUTORIZAÇÃO DA CVALETTI S/A CADEIRAS PROFISSIONAIS

0438

	<h1>Relatório de Ensaio</h1> <h2>R213390-03</h2>	
---	--	---

Laboratório de Ensaio Acreditado pela Cgere de acordo com ABNT NBR ISO/IEC 17 025, sob o número 0430.
 A Cgere é signatária do Acordo de Reconhecimento Mútuo da ILAC - Cgere is Signatory of the ILAC Mutual Recognition Arrangement.

Dados do cliente:	
Nome / CNPJ:	CAVALETTI S/A – Cadeiras Profissionais CNPJ: 88.709.621/0001-90
Endereço:	Rua Doutor Hiram Sampaio, 550 – Bairro Industrial CEP: 99.706-461
Cidade:	Erechim / RS
Proposta:	3390-01/21

Dados do interessado:	
Nome / CNPJ:	ESPUMATEC Ind. e Com. de Componentes de Poliuretano Ltda. CNPJ: 17.340.782/0001-00
Endereço:	Rua Honorato Bazei, 150 e 155 CEP: 95.112-140
Cidade:	Caxias do Sul / RS

Metodologia utilizada:	
Norma:	ABNT NBR 14961:2019 - Espuma flexível de poliuretano - Determinação do teor de cinzas.

2º TABELIONATO - Bel. Waldir Airook Júnior - Tabelião - RS - Fone: (51) 9327.5772
 Rua Itália, 110 - Erechim/RS
 E-mail: tabelionato@improta.com.br

AUTENTICACAO
 Autentico a presente fotocópia, por ser reprodução fiel do original, a mim apresentado, do que dou fé.
 Erechim, 9 de agosto de 2021. 1016209 - 04976
 Emol: R\$ 5,90 + Selo Digital: R\$ 1,40
 0183.01|2100001.31152

2º TABELIONATO - Bel. Bianchi Beira Duarte
 Lavrinete Autorizada
 2º TABELIONATO - ERECHIM - RS



WQ

LabChair, Av. das Indústrias, 297 – Centro – Bariri – SP
 (14) 3662 9625 - labchair@fkgrupo.com

ATENÇÃO
 ESTE DOCUMENTO É PARA USO EXCLUSIVO EM:
 FINALIDADE: PROCESSO LICITATÓRIO
 ÓRGÃO: MUNICÍPIO DE PLANALTO/PR
 PREGÃO PRESENCIAL Nº: 047/2021
 POR SOLICITAÇÃO DO CLIENTE:
 R. D. COMÉRCIO DE MÓVEIS LTDA
 CNPJ: 06.336.209/0001-07 - MUNICÍPIO DE FRANCISCO BELTRÃO/PR
 É VETADA A UTILIZAÇÃO SEM AUTORIZAÇÃO DA CAVALETTI S/A CADEIRAS PROFISSIONAIS



Relatório de Ensaio

R213390-03



Laboratório de Ensaio Acreditado pela Cgcre de acordo com ABNT NBR ISO/IEC 17 025, sob o número 0430.

A Cgcre é signatária do Acordo de Reconhecimento Mútuo da ILAC - Cgcre is Signatory of the ILAC Mutual Recognition Arrangement.

Identificação do produto:

Nome:	Espuma de poliuretano		
Modelo:	ESPUMA DE POLIURETANO		
Marca:	Cavaletti	Fabricante:	Espumatec
N.º série:	---	Identificação Interna:	3390-05
Outras partes acompanhantes:	-----		

Resultados:

Obs.1: Este relatório só deve ser reproduzido por completo. Reprodução de partes requer aprovação escrita do laboratório.

Obs.2: Os resultados apresentados no presente documento referem-se exclusivamente a(s) amostra(s) ensaiada(s).

Obs.3: A amostragem e a identificação do material analisado é responsabilidade do interessado.

Obs.4: O Labchair garante a confidencialidade dos resultados contidos no presente relatório.

Obs.5: As incertezas quando apresentadas possuem um fator de abrangência K=2 e nível de confiança de 95%.

Obs.6: Os ensaios foram realizados em condições normais de temperatura e umidade, salvo as condições especiais informadas nos campos de ensaios.

Norma	NBR 14961:2019	Item	Determinação do teor de enzima
Obs.:			
Valor encontrado		0,07% ± 0,02%	
Corpo de prova contendo entre 3 e 5 g de espuma, conforme ABNT NBR 14961:2019.			

Equipamentos utilizados nas dependências do laboratório:

Balança Analítica – Mod. BL – 320H (ELT 022) fabricante: Shimadzu
Certificado de Calibração n.º E30455/19 – RBC CAL 0439

Dessecador refratário (ELT 037) – Dispensado de calibração

2º TABELIONATO - Bel. Waldir Airton Timm - Tabela nº 107
 Rua Itália, 110 - 99700-014 - Erechim - RS - Fone: (54) 3360.6772
 E-mail: tabelionato@timtmm.net.br

AUTENTICAÇÃO
 Autentico a presente fotocópia, por ser reprodução fiel do original, a minha apresentação, do que dou fé. Bel. Roberto Erchim, 9 de agosto de 2021, 1016209 - 049760001 Designado Emol. R\$ 5,30 + Selo digital: R\$ 1,40
 0183.01.2100001.31153

ATENÇÃO

ESTE DOCUMENTO É PARA USO EXCLUSIVO EM:
 FINALIDADE: PROCESSO LICITATÓRIO
 ÓRGÃO: MUNICÍPIO DE PLANALTO/PR
 PREGÃO PRESENCIAL Nº: 047/2021
 POR SOLICITAÇÃO DO CLIENTE:
 R. D. COMÉRCIO DE MÓVEIS LTDA
 CNPJ: 06.336.209/0001-07 - MUNICÍPIO DE FRANCISCO BELTRÃO/PR
 É VETADA A UTILIZAÇÃO SEM AUTORIZAÇÃO DA CAVALETTI S/A CADEIRAS PROFISSIONAIS

LabChair, Av. das Indústrias, 297 – Centro – Bariri – SP

(14) 3662 9625 - labchair@fkgrupo.com

FR 001

0440





Relatório de Ensaio

R213390-04



Laboratório de Ensaio Acreditado pela Cgcre de acordo com ABNT NBR ISO/IEC 17 025, sob o número 0430.

A Cgcre é signatária do Acordo de Reconhecimento Mútuo da ILAC - Cgcre is Signatory of the ILAC Mutual Recognition Arrangement.

Dados do cliente:	
Nome / CNPJ:	CAVALETTI S/A – Cadeiras Profissionais CNPJ: 88.709.621/0001-90
Endereço:	Rua Doutor Hiram Sampaio, 550 – Bairro Industrial CEP: 99.706-461
Cidade:	Erechim / RS
Proposta:	3390-01/21

Dados do interessado:	
Nome / CNPJ:	ESPUMATEC Ind. e Com. de Componentes de Poliuretano Ltda. CNPJ: 17.340.782/0001-00
Endereço:	Rua Honorato Bazei, 150 e 155 CEP: 95.112-140
Cidade:	Caxias do Sul / RS

Metodologia utilizada:	
Norma:	ABNT NBR 8515:2020 – Espuma flexível de poliuretano - Determinação da resistência à tração.

Wil

2º TABELIONATO - Erechim/RS
 Bel. Morgana Bianchi Bocira Duarte
 Escrevente Autorizada
 2º TABELIONATO-ERECHIM-RS
 AUTENTICAÇÃO
 Autentico a presente fotocópia por ser reprodução fiel do original a mim apresentado, do que dou fé.
 Erechim, 9 de agosto de 2021. 1016209-04976
 Emol: R\$ 5,30 + Selo digital: R\$ 1,40
 0183.01.2100001.31156



ATENÇÃO
 ESTE DOCUMENTO É PARA USO EXCLUSIVO EM:
 FINALIDADE: PROCESSO LICITATÓRIO
 ÓRGÃO: MUNICÍPIO DE PLANALTO/PR
 PREGÃO PRESENCIAL Nº: 047/2021
 POR SOLICITAÇÃO DO CLIENTE:
 R. D. COMÉRCIO DE MÓVEIS LTDA
 CNPJ: 06.336.209/0001-07 - MUNICÍPIO DE FRANCISCO BELTRÃO/PR
 É VETADA A UTILIZAÇÃO SEM AUTORIZAÇÃO DA CVALETTI S/A CADEIRAS PROFISSIONAIS

LabChair, Av. das Indústrias, 297 – Centro – Bariri – SP
 (14) 3662 9625 - labchair@fkgrupo.com

FR 001 – rev. 03
 Pág.: 1/4

0441

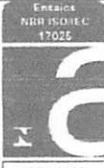
	<h1>Relatório de Ensaio</h1> <h2>R213390-04</h2>	
---	--	---

Laboratório de Ensaio Acreditado pela Cgcre de acordo com ABNT NBR ISO/IEC 17025, sob o número 0430.
 A Cgcre é signatária do Acordo de Reconhecimento Mútuo da ILAC - Cgcre is Signatory of the ILAC Mutual Recognition Arrangement.

Identificação do produto:			
Nome:	Espuma de poliuretano		
Modelo:	ESPUMA DE POLIURETANO		
Marca:	Cavaletti	Fabricante:	Espumatec
N.º série:	---	Identificação Interna:	3390-06/3390-07 3390-08
Outras partes acompanhantes:	-----		

Resultados:

- Obs.1: Este relatório só deve ser reproduzido por completo. Reprodução de partes requer aprovação escrita do laboratório.
 Obs.2: Os resultados apresentados no presente documento referem-se exclusivamente a(s) amostra(s) ensaiada(s).
 Obs.3: A amostragem e a identificação do material analisado é responsabilidade do interessado.
 Obs.4: O Labchair garante a confidencialidade dos resultados contidos no presente relatório.
 Obs.5: As incertezas quando apresentadas possuem um fator de abrangência K=2 e nível de confiança de 95%.
 Obs.6: Os ensaios foram realizados em condições normais de temperatura e umidade, salvo as condições especiais informadas nos campos de ensaios.

hil

2º TABELIONATO - Bel. Waldir Aírton Timm - Tabelião
 Rua Itália, 110 - 99700-014 - Erechim - RS - Fone: (54) 3321.5772
 E-mail: tabelionato@timm.net.br

AUTENTICAÇÃO
 Autentico a presente fotocópia, por ser reprodução fiel do original, a mim apresentado, do que dou fé.
 Erechim, 9 de agosto de 2021 1016209 - 04976
 Emol: R\$ 5,30 + Selo digital: R\$ 1,40
 0183.01/2100001.31156

Bel. Roberto Cavassolla
 Tabelião Designado
 2º Tabelionato - Erechim-RS

ATENÇÃO
 ESTE DOCUMENTO É PARA USO EXCLUSIVO EM:
 FINALIDADE: PROCESSO LICITATÓRIO
 ÓRGÃO: MUNICÍPIO DE PLANALTO/PR
 PREGÃO PRESENCIAL Nº: 047/2021
 POR SOLICITAÇÃO DO CLIENTE:
 R. D. COMÉRCIO DE MÓVEIS LTDA
 CNPJ: 04.236.209/0001-07 - MUNICÍPIO DE FRANCISCO BELTRÃO/PR
 É VETADA A UTILIZAÇÃO SEM AUTORIZAÇÃO DA CAVALETTI S/A CADEIRAS PROFISSIONAIS

LabChair, Av. das Indústrias, 297 - Centro - Bariri - SP
 (14) 3662 9625 - labchair@fkgrupo.com

FR 001 - rev. 03
 Pág.: 2/4

0442



Relatório de Ensaio

R213390-04



Laboratório de Ensaio Acreditado pela Cgcre de acordo com ABNT NBR ISO/IEC 17 025, sob o número 0430.

A Cgcre é signatária do Acordo de Reconhecimento Mútuo da ILAC - Cgcre is Signatory of the ILAC Mutual Recognition Arrangement.

Norma	NBR 8515:2020	Item	Determinação da resistência à tração
Obs.:			
Tensão de ruptura (kPa)		Valor encontrado	
		149,42 ± 15,71 kPa	
Alongamento de ruptura (%)		94,98 ± 7,38 %	
03 Corpos-de-prova com dimensões de 12,5 mm ± 1,5 mm de espessura retirados de bloco conforme ABNT NBR 8515:2020.			
Antes da realização do ensaio e após 24 horas de sua manufatura, os corpos-de-prova foram pré-condicionados, por no mínimo 12 horas, à temperatura de (23 ± 2) ° C e umidade relativa de (50 ± 5) %.			

Equipamentos utilizados nas dependências do laboratório:

Datalogger registrador de umidade e temperatura – Mod. KR420 (ILT038)
Fabricante: Akrom
Certificado de Calibração n.º 2019/038729 – RBC CAL 0171

Equipamento Mod. KE 2.000 MP- Tipo CRT (ELT 034) fabricante: KRATOS
Certificado de Calibração n.º 7570.20 – RBC CAL 0494 (tipo de esforço: Tração – Célula de 200 kgf) e n.º 7572.0 e 7573.20 (deslocamento). – RBC CAL 0494

Paquímetro Analógico – Mod. 530-115 (IL.T001) fabricante: Mitutoyo
Certificado de Calibração n.º 14867-201 – RBC CAL 0157

Wald



2º TABELIONATO - Bel. Waldir Airton Timm - Tabelião
Rua Itália, 110 - 99700-014 - Erechim - RS - Fone: (54) 3621.5772
E-mail: tabelionato@timm.net.br

AUTENTICAÇÃO



Autentico a presente fotocópia, por ser reprodução fiel do original, a mim apresentado, do que dou fé.
Erechim, 9 de agosto de 2021 1016209 - 04976
Emol: R\$ 5,30 + Selo digital: R\$ 1,40
0183.01/2100001/31157

Bel. Morgana Bianchi Boeira Duan
Tabelião Autorizada
2º TABELIONATO-ERECHIM-RS

Bel. Roberto Cavassola
Tabelião Designado
2º TABELIONATO-ERECHIM-RS

LabChair, Av. das Indústrias, 297 – Centro



(14) 3662 9625 - labchair@fkgrupo.com.br

ATENÇÃO

ESTE DOCUMENTO É PARA USO EXCLUSIVO EM:
FINALIDADE: PROCESSO LICITATÓRIO
ÓRGÃO: MUNICÍPIO DE PLANALTO/PR
PREGÃO PRESENCIAL Nº: 047/2021
POR SOLICITAÇÃO DO CLIENTE:
R. D. COMÉRCIO DE MÓVEIS LTDA
CNPJ: 06.336.209/0001-07 - MUNICÍPIO DE FRANCISCO BELTRÃO/PR
É VETADA A UTILIZAÇÃO SEM AUTORIZAÇÃO DA CAVALETTI S/A CADEIRAS PROFISSIONAIS

FR 001 – rev. 03
Pág.: 3/4

0443

	<h1>Relatório de Ensaio</h1> <h2>R213390-04</h2>	
---	--	---

Laboratório de Ensaio Acreditado pela Cgere de acordo com ABNT NBR ISO/IEC 17 025, sob o número 0430.

A Cgere é signatária do Acordo de Reconhecimento Mútuo da ILAC - Cgere is Signatory of the ILAC Mutual Recognition Arrangement.

Data do recebimento das amostras	Período de ensaio
20/05/2021	20/05/2021 a 21/05/2021

Bariri / SP, 21 de Maio de 2021

LABCHAIR LABORATÓRIO DE TESTES E ANÁLISE TÉCNICA

LABCHAIR LABORATÓRIO DE TESTES E ANÁLISE TÉCNICA

 William Hashimoto de Moraes
 Gerente Técnico

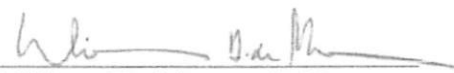
 William Hashimoto de Moraes
 Signatário Autorizado

Anexo A - Histórico de Revisões

Revisão	Data	Descrição
00	21/05/2021	Emissão Inicial



2º TABELIONATO - Bel. Waldir Airton Timm - Tabelião
 Rua Itália, 110 - 99700-014 - Erechim - RS - Fone: (54) 3321.5772
 E-mail: tabelionato@timm.no.br

 Bel. Roberto Cavassola
 Tabelião Designado
 2º Tabelionato - Erechim-RS



AUTENTICAÇÃO
 Autentico a presente fotocópia, por ser reprodução fiel do original, a mim apresentado, do que dou fé.
 Erechim/ 9 de agosto de 2021 1016209 - 04976
 Emol: R\$ 5,30 + Selo digital: R\$ 1,40
 0183.01.2100001.31158

 Bel. Morgana Bianchi Boeira Duarte
 Tabelião Autorizada
 2º TABELIONATO - ERECHIM-RS

ATENÇÃO

ESTE DOCUMENTO É PARA USO EXCLUSIVO EM:
 FINALIDADE: PROCESSO LICITATÓRIO
 ÓRGÃO: MUNICÍPIO DE PLANALTO/PR
 PREGÃO PRESENCIAL Nº: 047/2021
 POR SOLICITAÇÃO DO CLIENTE:
 R. D. COMÉRCIO DE MÓVEIS LTDA
 CNPJ: 06.336.209/0001-07 - MUNICÍPIO DE FRANCISCO BELTRÃO/PR
 É VETADA A UTILIZAÇÃO SEM AUTORIZAÇÃO DA CAVALETTI S/A CADEIRAS PROFISSIONAIS

LabChair, Av. das Indústrias, 29/AB Centro - Bariri - SP
 (14) 3662 9625 - labchair@fkgrupo.com

FR 001 - rev. 03
 Pág.: 4/4

0444

ABERGO Associação Brasileira de Ergonomia

A Câmara Técnica de
Certificação,
do Sistema de Certificação do Ergonomista Brasileiro,
outorga a

CRISTIANE NONEMACHER CANTELE

o título de **Ergonomista Certificada**,
pelo período de **cinco** anos, assumindo como condição de registro
submeter-se ao Código de Deontologia do Ergonomista Certificado.

Prof. Márcio Alves Marçal, D.Sc.
Comitê de Exame de Competências

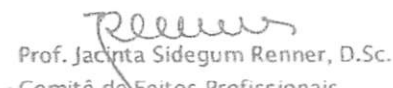
Prof. Jacinta Sidegum Renner, D.Sc.
Comitê de Feitos Profissionais

2º TABELIONATO - Bel. Waldir Airton Timm - Tabelião
Rua Itália, 110 - 99700-014 - Erechim - RS - Fone: (54) 3321.5772
E-mail: tabelionato@timm.net.br

AUTENTICAÇÃO

Autentico a presente fotocópia, por ser reprodução fiel do
original, a mim apresentado, do que dou fé.
Erechim, 9 de agosto de 2021 1016209 - 04976
Emol: R\$ 5,30 + Selo digital: R\$ 1,40
0183.01.2100001.31125



Bel. Morgana Bianchi Boeira Duarte
Escrivente Autorizada
2º TABELIONATO, ERECHIM-RS

ATENÇÃO

ESTE DOCUMENTO É PARA USO EXCLUSIVO EM:
FINALIDADE: PROCESSO LICITATÓRIO
ÓRGÃO: MUNICÍPIO DE PLANALTO/PR
PREGÃO PRESENCIAL Nº: 047/2021
POR SOLICITAÇÃO DO CLIENTE:
R. D. COMÉRCIO DE MÓVEIS LTDA
CNPJ: 06.336.209/0001-07 - MUNICÍPIO DE FRANCISCO BELTRÃO/PR
É VETADA A UTILIZAÇÃO SEM AUTORIZAÇÃO DA CAVALETTI S/A CADEIRAS PROFISSIONAIS

0445



2º TABELIONATO - Bel. Waldir Airton Timm - Tabelião
 Rua Itália, 110 - 99700-014 - Erechim - RS - Fone: (54) 3321.5772
 E-mail: tabelionato@timm.not.br

Bel. Roberto Cavassolla
 Tabelião Designado
 2º Tabelionato - Erechim-RS

AUTENTICAÇÃO



Autentico a presente fotocópia, por ser reprodução fiel do original, a mim apresentado, do que dou fé.
 Erechim, 9 de agosto de 2021 1016209 - 04976
 Emol: R\$ 6,30 + Selo digital R\$ 1,40
 0183.01.2100001.31126

Bel. Roberto Cavassolla
 Tabelião Designado
 2º Tabelionato - Erechim-RS

Declaro que **CRISTIANE NONEMACHER CANTELE** foi registrada, junto a **ABERGO - Associação Brasileira de Ergonomia**, como **Ergonomista Certificada Nível Sênior** pelo período de **cinco anos**.

Certificado No. 90
Renovação de Certificação

Rio de Janeiro, 25 de abril de 2017.

Prof Paulo Antônio Barros Oliveira, D.Sc..
 Presidente da ABERGO

ATENÇÃO

ESTE DOCUMENTO É PARA USO EXCLUSIVO EM:
 FINALIDADE: PROCESSO LICITATÓRIO
 ÓRGÃO: MUNICÍPIO DE PLANALTO/PR
 PREGÃO PRESENCIAL Nº: 047/2021
 POR SOLICITAÇÃO DO CLIENTE:
 R. D. COMÉRCIO DE MÓVEIS LTDA
 CNPJ: 06.336.209/0001-07 - MUNICÍPIO DE FRANCISCO BELTRÃO/PR
 É VETADA A UTILIZAÇÃO SEM AUTORIZAÇÃO DA CAVALETTI S/A CADEIRAS PROFISSIONAIS

RELATÓRIO DE ENSAIO Nº 889/19

INSTITUTO SENAI
DE TECNOLOGIA **MADEIRA E MOBILIÁRIO**

INSTITUTO SENAI DE TECNOLOGIA EM MADEIRA E MOBILIÁRIO

Av. Pres. Costa e Silva, 571
CEP 95703-260 - Bento Gonçalves - RS - Brasil
Fone: (54) 3449-7501
laboratorio.cetemo@senairs.org.br

LABORATÓRIO DE CONTROLE DE QUALIDADE

Relatório nº: 889/19 de 04/12/19

Orçamento nº: 486/19

Interessado: Cavaletti S/A - Cadeiras Profissionais
CNPJ: 88.709.621/0001-90 IE: 039/0017663
Rua Doutor Hiram Sampaio, 550
99706-461 - Erechim - RS
54 3520 4100

Espumatec Ind. e Com. de Componentes em Poliuretano Ltda.
CNPJ: 17.340.782/0001-00 IE: 029/0621836
Rua Honorato Bazei, 150 e 155
95112-140 - Caxias do Sul - RS
54 3209 6500

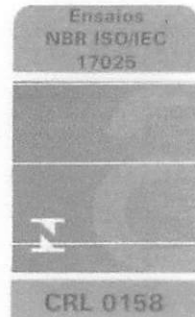

ENSAIO EM ESPUMA DE POLIURETANO

1 - DESCRIÇÃO E IDENTIFICAÇÃO DA AMOSTRA:

Espuma de poliuretano.

2 - AMOSTRAGEM:

A coleta, amostragem e identificação são de responsabilidade do cliente.

3 - NATUREZA DO TRABALHO:

A realização do ensaio visa avaliar a amostra de acordo com a norma descrita no item 4.2.

4 - PROCEDIMENTO:

4.1 - PREPARAÇÃO DA AMOSTRA/CORPOS DE PROVA:

A amostra foi preparada pelo cliente.
Os corpos de prova foram preparados pelo cliente.

4.2 - MÉTODO DE ENSAIO:

O desenvolvimento do ensaio foi conforme a norma:

- **ABNT NBR 8797/2017** - Espuma flexível de poliuretano - Determinação da deformação permanente à compressão (PRI 632/77 - Rev. 02).

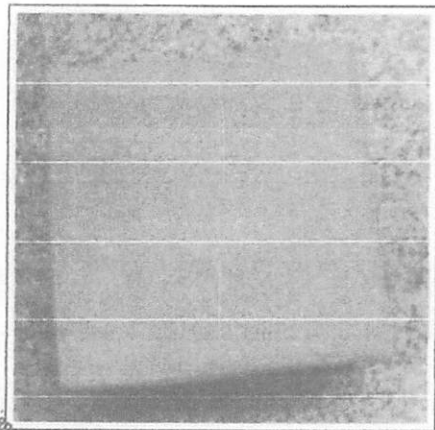

Bel. Morgana Bianchi Boeira Duarte
Escritório Autorizada
2º TABELIONATO - ERECHIM - RS

Bel. Roberto Cavassoli
Tabelião Designado
2º Tabelionato - Erechim - RS

2º TABELIONATO - Bel. Waldir Ailton Timm - Tabelião
Rua Itália, 110 - 99700-014 - Erechim - RS - Fone: (54) 3821.5772
E-mail: tabelionato@timm.net.br

AUTENTICAÇÃO

Autentico a presente fotocópia, por ser reprodução fiel do original, a mim apresentado, do que dou fé.
Erechim, 9 de agosto de 2021 1016209 - 04976
Emol: R\$ 5,30 + Selo digital: R\$ 1,40
0183.01.2100001.31148



ATENÇÃO - Este documento é para uso exclusivo em:
FINALIDADE: PROCESSO LICITATÓRIO
ÓRGÃO: MUNICÍPIO DE PLANALTO/PR
PREGÃO PRESENCIAL Nº: 047/2021
POR SOLICITAÇÃO DO CLIENTE:
R. D. COMÉRCIO DE MÓVEIS LTDA
CNPJ: 06.336.209/0001-07 - MUNICÍPIO DE FRANCISCO BELTRÃO/PR
É VETADA A UTILIZAÇÃO SEM AUTORIZAÇÃO DA CAVALETTI S/A CAL

RELATÓRIO DE ENSAIO Nº 889/19

- Laboratório de Ensaio Acreditado pela Cgcre de acordo com a NBR ISO/IEC 17025 sob o número CRL - 0158.
- A Cgcre é signatária do Acordo de Reconhecimento Mútuo da ILAC (International Laboratory Accreditation Cooperation).
- A Cgcre é signatária do Acordo de Reconhecimento Mútuo da IAAC (Interamerican Accreditation Cooperation).

4.3 - CONDICIONAMENTO:

A amostra foi condicionada por 12 horas à temperatura de $(23\pm 2)^{\circ}\text{C}$ e $(50\pm 5)\%$ de umidade relativa do ar.

5 - RESULTADO:

Ensaio realizado no período de 09/12 a 10/12/19.

Os corpos de prova foram fornecidos com capa.

5.1 - DETERMINAÇÃO DA DEFORMAÇÃO PERMANENTE À COMPRESSÃO:

Deformação permanente à compressão 90% * (%)	Incerteza de medição** (%)	k
48,1	20,5	4,53

* Condições de ensaio (22 horas - 70 °C e 5% UR).

** A incerteza expandida relatada é baseada em uma incerteza padronizada combinada, multiplicada por um fator de abrangência k, provendo um nível de confiança de aproximadamente 95,45 %.

OBSERVAÇÃO: Os resultados são válidos somente para o estado da amostra no momento do ensaio.

Bento Gonçalves, 10 de dezembro de 2019.

Leandra Bortolini

LEANDRA BORTOLINI

Gerente Técnica do Laboratório de Colchões e Físico Químico
IST Madeira e Mobiliário



2º TABELIONATO - Bel. Waldir Airton Timm - Tabelião
Rua Itália, 110 - 99700-014 - Erechim - RS - Fone: (51) 3321.5772
E-mail: tabelionato@timm.ngf.br



Roberto Cavassolla
Tabelião Designado
2º Tabelionato - Erechim-RS



AUTENTICAÇÃO

Autentico a presente fotocópia, por ser reprodução fiel do original, a mim apresentado, do que dou fé.
Erechim, 9 de agosto de 2021 1016209 - 04976
Emol: R\$ 5,30 + Seló digital R\$ 1,40
0183.01.2100001/31149

Bel. Morgana Bianchi Boeira Duarte
Escrevente Autorizada
2º TABELIONATO-ERECHIM-RS

Este documento só deve ser reproduzido por completo.

RELATÓRIO DE ENSAIO Nº 890/19

- Laboratório de Ensaio Acreditado pela Cgcre de acordo com a NBR ISO/IEC 17025 sob o número CRL - 0158.
- A Cgcre é signatária do Acordo de Reconhecimento Mútuo da ILAC (International Laboratory Accreditation Cooperation).
- A Cgcre é signatária do Acordo de Reconhecimento Mútuo da IAAC (Interamerican Accreditation Cooperation).

4.3 - CONDICIONAMENTO:

A amostra foi condicionada por 12 horas à temperatura de $(23\pm 2)^{\circ}\text{C}$ e $(50\pm 5)\%$ de umidade relativa do ar.

5 - RESULTADO:

Ensaio realizado em 09/12/19.

Os corpos de prova foram fornecidos com capa.

5.1 - DETERMINAÇÃO DA DENSIDADE:

Densidade aparente (kg/m ³)	Incerteza de medição* (kg/m ³)	k
47,5	0,8	2,00

* A incerteza expandida relatada é baseada em uma incerteza padronizada combinada, multiplicada por um fator de abrangência k, provendo um nível de confiança de aproximadamente 95,45 %.

OBSERVAÇÃO: Os resultados são válidos somente para o estado da amostra no momento do ensaio.

Bento Gonçalves, 10 de dezembro de 2019.

Leandra Bortolini

LEANDRA BORTOLINI

Gerente Técnica do Laboratório de Colchões e Físico Químico
IST Madeira e Mobiliário



2º TABELIONATO - Bel. Waldir Aírton Timm - Tabelião
Rua Itália, 110 - 99700-014 - Erechim - RS - Fone: (54) 3321.5772
E-mail: tabelionato@timm.rjot.br



AUTENTICAÇÃO

Autentico a presente fotocópia, por ser reprodução fiel do original, a mim apresentado, do que dou fé.
Erechim, 9 de agosto de 2021 1016209 - 04976
Emol: R\$ 5,30 + Selo digital: R\$ 1,40
0183.01.2100001.31147

Bel. Roberto Cavali
2º Tabelionato - Erechim-RS

Bel. Morgana Bianchi Boeira Duarte
Escrevente Autorizada
2º TABELIONATO-ERECHIM-RS

Este documento só deve ser reproduzido por completo.

RELATÓRIO DE ENSAIO Nº 891/19

INSTITUTO SENAI
DE TECNOLOGIA

2º TABELIONATO - Bel. Waldir Airton Timm - Tabelião
Rua Itália, 110 - 99700-014 - Erechim - RS - Fone: (54) 8321.5772
E-mail: tabelionato@timm.nof.br



AUTENTICAÇÃO
Autentico a presente fotocópia, por ser reprodução fiel do original, a mim apresentado, do que dou fé.
Erechim, 9 de agosto de 2021 1016209 - 04976
Emo: R\$ 5,30 + Selo digital: R\$ 1,40
0183.01.2100001.31169

MADERA E MOBILIÁRIO

Ives - RS - Brasil

501

airs.org.br

DE QUALIDADE

Relatório nº: 891/19 de 04/12/19

Orçamento nº: 486/19

Interessado:

Cavaletti S/A - Cadeiras Profissionais
CNPJ: 88.709.621/0001-90 IE: 039/0017663
Rua Doutor Hiram Sampaio, 550
99706-461 - Erechim - RS
54 3520 4100

Espumatec Ind. e Com. de Componentes em Poliuretano Ltda.
CNPJ: 17.340.782/0001-00 IE: 029/0621836
Rua Honorato Bazei, 150 e 155
95112-140 - Caxias do Sul - RS
54 3209 6500

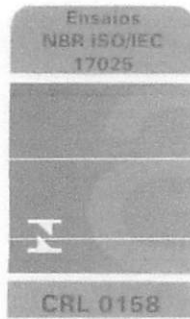

ENSAIO EM ESPUMA DE POLIURETANO

1 - DESCRIÇÃO E IDENTIFICAÇÃO DA AMOSTRA:

Espuma de poliuretano.

2 - AMOSTRAGEM:

A coleta, amostragem e identificação são de responsabilidade do cliente.

3 - NATUREZA DO TRABALHO:

A realização do ensaio visa avaliar a amostra de acordo com a norma descrita no item 4.2.

4 - PROCEDIMENTO:

4.1 - PREPARAÇÃO DA AMOSTRA/CORPOS DE PROVA:

A amostra foi preparada pelo cliente.

Os corpos de prova foram preparados pelo cliente.

4.2 - MÉTODO DE ENSAIO:

O desenvolvimento do ensaio foi conforme a norma:

- **ABNT NBR 8619/2015** - Espuma flexível de poliuretano - Determinação da resiliência (PRI 632/100 - Rev. 02).

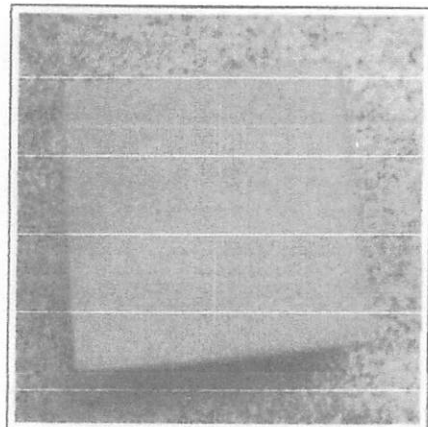

ATENÇÃO

Este documento só deve ser reproduzido por completo.

ESTE DOCUMENTO É PARA USO EXCLUSIVO EM:

FINALIDADE: PROCESSO LICITATÓRIO

ÓRGÃO: MUNICÍPIO DE PLANALTO/PR

PREGÃO PRESENCIAL Nº: 047/2021

POR SOLICITAÇÃO DO CLIENTE:

R. D. COMÉRCIO DE MÓVEIS LTDA

CNPJ: 06.336.209/0001-07 - MUNICÍPIO DE FRANCISCO BELTRÃO/PR

É VETADA A UTILIZAÇÃO SEM AUTORIZAÇÃO DA CAVALETTI S/A CADEIRAS PROFISSIONAIS

RELATÓRIO DE ENSAIO Nº 891/19

- Laboratório de Ensaio Acreditado pela Cgcre de acordo com a NBR ISO/IEC 17025 sob o número CRL - 0158.
- A Cgcre é signatária do Acordo de Reconhecimento Mútuo da ILAC (International Laboratory Accreditation Cooperation).
- A Cgcre é signatária do Acordo de Reconhecimento Mútuo da IAAC (Interamerican Accreditation Cooperation).

4.3 - CONDICIONAMENTO:

A amostra foi condicionada por 12 horas à temperatura de $(23\pm 2)^{\circ}\text{C}$ e $(50\pm 5)\%$ de umidade relativa do ar.

5 - RESULTADO:

Ensaio realizado em 09/12/19.

Os corpos de prova foram fornecidos com capa.

5.1 - DETERMINAÇÃO DA RESILIÊNCIA:

Resiliência (%)	Incerteza de medição* (%)	k
46,4	2,0	2,52

* A incerteza expandida relatada é baseada em uma incerteza padronizada combinada, multiplicada por um fator de abrangência k, provendo um nível de confiança de aproximadamente 95,45 %.

OBSERVAÇÃO: Os resultados são válidos somente para o estado da amostra no momento do ensaio.

Bento Gonçalves, 10 de dezembro de 2019.

Leandra Bortolini

LEANDRA BORTOLINI

Gerente Técnica do Laboratório de Colchões e Físico Químico
IST Madeira e Mobiliário

2º TABELIONATO - Bel. Waldir Airton Timm - Tabelião
Rua Itália, 110 - 99700-014 - Erechim - RS - Fone: (54) 3321.5772
E-mail: tabelionato@timm.nor.br

AUTENTICAÇÃO
Autentico a presente fotocópia, por ser reprodução fiel do original, a mim apresentado, do que dou fé.
Erechim, 9 de agosto de 2021. 1016214 - 05408
Emol: R\$ 5,30 + Selo digital: R\$ 1,40
0183.01.2100001.31174

Bel. Roberto Cavassolla
Tabelião Designado
2º Tabelionato - Erechim-RS

Bel. Renata Bianchi Boeira Duarte
Tabelião Autorizada
2º Tabelionato - ERECHIM-RS



Este documento só deve ser reproduzido por completo.

RELATÓRIO DE ENSAIO Nº 892/19

2º TABELIONATO - Bel. Waldir Airtop Timm - Tabelião
Rua Itália, 110 - 99700-014 - Erechim - RS - Fone: (54) 3321.5772
E-mail: tabelionato@timm.not.br



AUTENTICAÇÃO
Autentico a presente fotocópia, por ser reprodução fiel do original, a mim apresentado, do que dou fé.
Erechim, 9 de agosto de 2021. 1016209 - 04976
Emol: R\$ 5,30 + Selo digital: R\$ 1,40
0183.01.2100001.31167

LABORATÓRIO DE CONTROLE DE QUALIDADE

MADEIRA E MOBILIÁRIO

571
RS - Brasil

Bel. Mariana Bianchi Poeira Duarte
Escritório Autorizada
2º TABELIONATO - ERECHIM - RS

Relatório nº: 892/19 de 04/12/19

Orçamento nº: 486/19

Interessado:

Cavaletti S/A - Cadeiras Profissionais
CNPJ: 88.709.621/0001-90 IE: 039/0017663
Rua Doutor Hiram Sampaio, 550
99706-461 - Erechim - RS
54 3520 4100

Espumatec Ind. e Com. de Componentes em Poliuretano Ltda.
CNPJ: 17.340.782/0001-00 IE: 029/0621836
Rua Honorato Bazei, 150 e 155
95112-140 - Caxias do Sul - RS
54 3209 6500

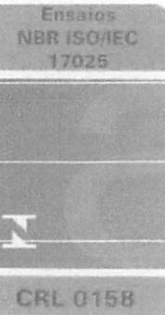

ENSAIO EM ESPUMA DE POLIURETANO

1 - DESCRIÇÃO E IDENTIFICAÇÃO DA AMOSTRA:

Espuma de poliuretano.

2 - AMOSTRAGEM:

A coleta, amostragem e identificação são de responsabilidade do cliente.

3 - NATUREZA DO TRABALHO:

A realização do ensaio visa avaliar a amostra de acordo com a norma descrita no item 4.2.

4 - PROCEDIMENTO:

4.1 - PREPARAÇÃO DA AMOSTRA/CORPOS DE PROVA:

A amostra foi preparada pelo cliente.
Os corpos de prova foram preparados pelo cliente.

4.2 - MÉTODO DE ENSAIO:

O desenvolvimento do ensaio foi conforme a norma:

- **ABNT NBR 8910/2016** - Espuma flexível de poliuretano - Determinação da resistência à compressão (PRI 632/78 - Rev. 01).

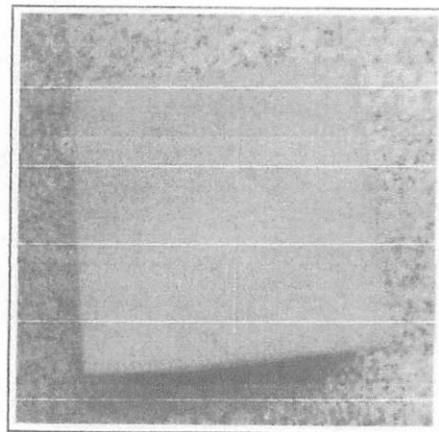

Este documento só deve ser reproduzido por completo.

ESTE DOCUMENTO É PARA USO EXCLUSIVO EM:
FINALIDADE: PROCESSO LICITATÓRIO
ÓRGÃO: MUNICÍPIO DE PLANALTO/PR
PREGÃO PRESENCIAL Nº: 047/2021
POR SOLICITAÇÃO DO CLIENTE:
R. D. COMÉRCIO DE MÓVEIS LTDA
CNPJ: 06.336.209/0001-07 - MUNICÍPIO DE FRANCISCO BELTRÃO/PR
É VETADA A UTILIZAÇÃO SEM AUTORIZAÇÃO DA CAVALETTI S/A CADEIRAS PROFISSIONAIS

Página 1 de 2

0453

RELATÓRIO DE ENSAIO Nº 892/19

- Laboratório de Ensaio Acreditado pela Cgcre de acordo com a NBR ISO/IEC 17025 sob o número CRL - 0158.
- A Cgcre é signatária do Acordo de Reconhecimento Mútuo da ILAC (International Laboratory Accreditation Cooperation).
- A Cgcre é signatária do Acordo de Reconhecimento Mútuo da IAAC (Interamerican Accreditation Cooperation).

4.3 - CONDICIONAMENTO:

A amostra foi condicionada por 12 horas à temperatura de $(23\pm 2)^{\circ}\text{C}$ e $(50\pm 5)\%$ de umidade relativa do ar.

5 - RESULTADO:

Ensaio realizado em 09/12/19.

Os corpos de prova foram fornecidos com capa.

5.1 - DETERMINAÇÃO DA RESISTÊNCIA À COMPRESSÃO:

Largura média CP 1: 101,8 mm

Largura média CP 2: 101,2 mm

Largura média CP 3: 103,5 mm

Resistência à compressão a 50% (KPa)	Incerteza de medição* (KPa)	k
8,1	0,3	2,01

* A incerteza expandida relatada é baseada em uma incerteza padronizada combinada, multiplicada por um fator de abrangência k, provendo um nível de confiança de aproximadamente 95,45 %.

OBSERVAÇÃO: Os resultados são válidos somente para o estado da amostra no momento do ensaio.

Bento Gonçalves, 10 de dezembro de 2019.

Leandra Bortolini

LEANDRA BORTOLINI

Gerente Técnica do Laboratório de Colchões e Físico Químico
IST Madeira e Mobiliário

2º TABELIONATO - Bel. Waldir Airtop Timm - Tabelião
Rua Itália, 110 - 99700-014 - Erechim - RS - Fone: (54) 3321.5772
E-mail: tabelionato@tmm.net.br



AUTENTICAÇÃO
Autentico a presente fotocópia, por ser reprodução fiel do original, a mim apresentado, do que dou fé.
Erechim, 9 de agosto de 2021 1016209 - 04976
Emol: R\$ 5,30 + Selo digital: R\$ 1,40
0183.012100001.31168

[Handwritten signature]
Bel. Morgana Bianchi Boeira Duarte
Escritor(a) Autorizada
2º TABELIONATO - ERECHIM-RS

[Handwritten signature]
Bel. Roberto Cavassolla
Tabelião Designado
2º Tabelionato - Erechim-RS

Este documento só deve ser reproduzido por completo.

ESTE DOCUMENTO É PARA USO EXCLUSIVO EM:
FINALIDADE: PROCESSO LICITATÓRIO
ÓRGÃO: MUNICÍPIO DE PLANALTO/PR
PREGÃO PRESENCIAL Nº: 047/2021
POR SOLICITAÇÃO DO CLIENTE:
R. D. COMÉRCIO DE MÓVEIS LTDA
CNPJ: 06.336.209/0001-07 - MUNICÍPIO DE FRANCISCO BELTRÃO/PR
É VETADA A UTILIZAÇÃO SEM AUTORIZAÇÃO DA CAVALETTI S/A CADEIRAS PROFISSIONAIS

0454

RELATÓRIO DE ENSAIO Nº 893/19

2º TABELIONATO - Bel. Waldir Airton Timm - Tabelião
Rua Itália, 110 - 99700-014 - Erechim - RS - Fone: (54) 3321.5772
E-mail: tabelionato@timm.net.br



AUTENTICAÇÃO
Autentico a presente fotocópia, por ser reprodução fiel do original, a mim apresentado, do que dou fé.
Erechim, 9 de agosto de 2021. 1016209 - 04976
Emol: R\$ 5,30 + Selo digital: R\$ 1,40
0183.01.2100001.31165

VAI
Bel. Roberto Cavassoli
Tabelião Designado
2º Tabelionato - Erechim-RS
571
s - RS - Brasil
Mônica Bianchi
Erechim, 09 de agosto de 2021
2º TABELIONATO - ERECHIM-RS
Fone: (54) 3349-1501
E-mail: tabelionato@senairs.org.br

LABORATÓRIO DE CONTROLE DE QUALIDADE

Relatório nº: 893/19 de 04/12/19

Orçamento nº: 486/19

Interessado: Cavaletti S/A - Cadeiras Profissionais
CNPJ: 88.709.621/0001-90 IE: 039/0017663
Rua Doutor Hiram Sampaio, 550
99706-461 - Erechim - RS
54 3520 4100

Espumatec Ind. e Com. de Componentes em Poliuretano Ltda.
CNPJ: 17.340.782/0001-00 IE: 029/0621836
Rua Honorato Bazei, 150 e 155
95112-140 - Caxias do Sul - RS
54 3209 6500

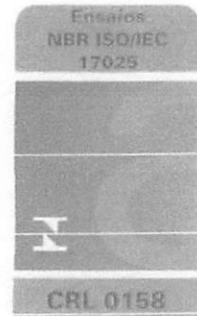

ENSAIO EM ESPUMA DE POLIURETANO

1 - DESCRIÇÃO E IDENTIFICAÇÃO DA AMOSTRA:

Espuma de poliuretano.

2 - AMOSTRAGEM:

A coleta, amostragem e identificação são de responsabilidade do cliente.

3 - NATUREZA DO TRABALHO:

A realização do ensaio visa avaliar a amostra de acordo com a norma descrita no item 4.2.

4 - PROCEDIMENTO:

4.1 - PREPARAÇÃO DA AMOSTRA/CORPOS DE PROVA:

A amostra foi preparada pelo cliente.
Os corpos de prova foram preparados pelo cliente.

4.2 - MÉTODO DE ENSAIO:

O desenvolvimento do ensaio foi conforme a norma:

- **ABNT NBR 9178/2015** - Espuma flexível de poliuretano - Determinação das características de queima (PRI 632/56 - Rev. 01).

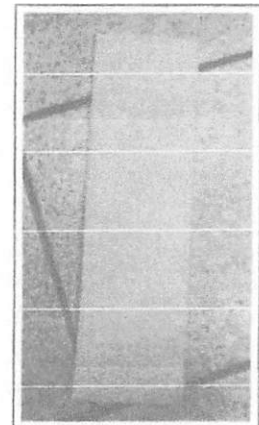

ATENÇÃO

Este documento só deve ser reproduzido por completo.

ESTE DOCUMENTO É PARA USO EXCLUSIVO EM:
FINALIDADE: PROCESSO LICITATÓRIO
ÓRGÃO: MUNICÍPIO DE PLANALTO/PR
PREGÃO PRESENCIAL Nº: 047/2021
POR SOLICITAÇÃO DO CLIENTE:
R. D. COMÉRCIO DE MÓVEIS LTDA
CNPJ: 06.336.209/0001-07 - MUNICÍPIO DE FRANCISCO BELTRÃO/PR
É VETADA A UTILIZAÇÃO SEM AUTORIZAÇÃO DA CAVALETTI S/A CADEIRAS PROFISSIONAIS

Página 1 de 2

es

0455

RELATÓRIO DE ENSAIO Nº 893/19

- Laboratório de Ensaio Acreditado pela Cgcre de acordo com a NBR ISO/IEC 17025 sob o número CRL - 0158.
- A Cgcre é signatária do Acordo de Reconhecimento Mútuo da ILAC (International Laboratory Accreditation Cooperation).
- A Cgcre é signatária do Acordo de Reconhecimento Mútuo da IAAC (Interamerican Accreditation Cooperation).

4.3 - CONDICIONAMENTO:

A amostra foi condicionada por 12 horas à temperatura de $(23\pm 2)^{\circ}\text{C}$ e $(50\pm 5)\%$ de umidade relativa do ar.

5 - RESULTADO:

Ensaio realizado em 11/12/19.

Os corpos de prova foram fornecidos com capa.

5.1 - DETERMINAÇÃO DAS CARACTERÍSTICAS DE QUEIMA:

Espessura CP 1: 12,5 mm

Espessura CP 2: 12 mm

Espessura CP 3: 12 mm

Velocidade de queima (mm/min)	Incerteza de medição* (mm/min)	k
0	-	-

* A incerteza expandida relatada é baseada em uma incerteza padronizada combinada, multiplicada por um fator de abrangência k, provendo um nível de confiança de aproximadamente 95,45 %.

OBSERVAÇÃO: Os resultados são válidos somente para o estado da amostra no momento do ensaio.

Bento Gonçalves, 11 de dezembro de 2019.

Leandra Bortolini
LEANDRA BORTOLINI

Gerente Técnica do Laboratório de Colchões e Físico Químico
IST Madeira e Mobiliário

2º TABELIONATO - Bel. Waldir Airton Timm - Tabelião
Rua Itália, 110 - 99700-014 - Erechim - RS - Fone: (54) 3521.5772
E-mail: tabelionato@timm.nof.br

AUTENTICAÇÃO



Autentico a presente fotocópia, por ser reprodução fiel do original, a mim apresentado, do que dou fé.
Erechim, 9 de agosto de 2021 1016209 - 04976
Emol: R\$ 5,30 + Selo digital R\$ 1,40
0183.01.2100001.31166

Morgane Bianchi Boeira Duarte
Bel. Morgane Bianchi Boeira Duarte
Escrivente Autorizada
2º TABELIONATO-ERECHIM-RS

ATENÇÃO Este documento só deve ser reproduzido por completo.

RELATÓRIO DE ENSAIO Nº 894/19

2º TABELIONATO - Bel. Waldir Airton Timm - Tabelião
Rua Itália, 110 - 99700-014 - Erechim - RS - Fone: (54) 3321.5772
E-mail: tabelionato@timm.net.br

INSTITUTO SENAI



AUTENTICAÇÃO
Autentico a presente fotocópia, por ser reprodução fiel do original, a mim apresentado, do que dou fé.
Erechim, 9 de agosto de 2021 1016209 - 04976
Emol: R\$ 5,30 + Selo digital: R\$ 1,40
0183.01.2100001.31/64

EM MADEIRA E MOBILIÁRIO

Bel. Roberto Cavas
Tabela Designada
2º Tabelionato - Erechim-RS
senairs.org.br

LABORATÓRIO DE CONTROLE DE QUALIDADE

Relatório nº: 894/19 de 04/12/19

Orçamento nº: 486/19

Interessado: Cavaletti S/A - Cadeiras Profissionais
CNPJ: 88.709.621/0001-90 IE: 039/0017663
Rua Doutor Hiram Sampaio, 550
99706-461 - Erechim - RS
54 3520 4100

Espumatec Ind. e Com. de Componentes em Poliuretano Ltda.
CNPJ: 17.340.782/0001-00 IE: 029/0621836
Rua Honorato Bazei, 150 e 155
95112-140 - Caxias do Sul - RS
54 3209 6500

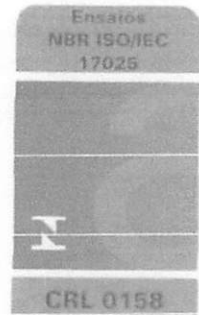

ENSAIO EM ESPUMA DE POLIURETANO

1 - DESCRIÇÃO E IDENTIFICAÇÃO DA AMOSTRA:

Espuma de poliuretano.

2 - AMOSTRAGEM:

A coleta, amostragem e identificação são de responsabilidade do cliente.

3 - NATUREZA DO TRABALHO:

A realização do ensaio visa avaliar a amostra de acordo com a norma descrita no item 4.2.

4 - PROCEDIMENTO:

4.1 - PREPARAÇÃO DA AMOSTRA/CORPOS DE PROVA:

A amostra foi preparada pelo cliente.
Os corpos de prova foram preparados pelo cliente.

4.2 - MÉTODO DE ENSAIO:

O desenvolvimento do ensaio foi conforme a norma:

- **ABNT NBR 9177/2015** - Espuma flexível de poliuretano - Determinação da fadiga dinâmica (PRI 632/75 - Rev. 01).

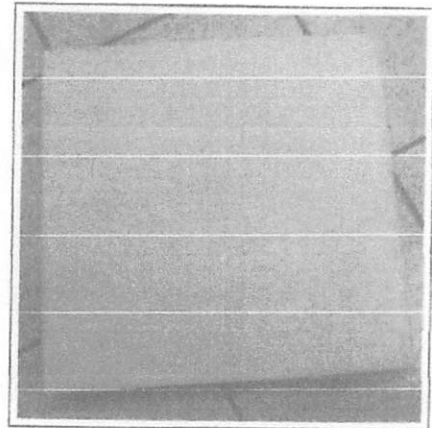

ATENÇÃO Este documento só deve ser reproduzido por completo.

ESTE DOCUMENTO É PARA USO EXCLUSIVO EM:
FINALIDADE: PROCESSO LICITATÓRIO
ÓRGÃO: MUNICÍPIO DE PLANALTO/PR
PREGÃO PRESENCIAL Nº: 047/2021
POR SOLICITAÇÃO DO CLIENTE:
R. D. COMÉRCIO DE MÓVEIS LTDA
CNPJ: 06.336.209/0001-07 - MUNICÍPIO DE FRANCISCO BELTRÃO/PR
É VETADA A UTILIZAÇÃO SEM AUTORIZAÇÃO DA CAVALETTI S/A CADEIRAS PROFISSIONAIS

Página 1 de 2

0457

RELATÓRIO DE ENSAIO Nº 894/19

- Laboratório de Ensaio Acreditado pela Cgcre de acordo com a NBR ISO/IEC 17025 sob o número CRL - 0158.
- A Cgcre é signatária do Acordo de Reconhecimento Mútuo da ILAC (International Laboratory Accreditation Cooperation).
- A Cgcre é signatária do Acordo de Reconhecimento Mútuo da IAAC (Interamerican Accreditation Cooperation).

4.3 - CONDICIONAMENTO:

A amostra foi condicionada por 12 horas à temperatura de $(23 \pm 2)^{\circ}\text{C}$ e $(50 \pm 5)\%$ de umidade relativa do ar.

5 - RESULTADO:

Ensaio realizado no período de 10/12 a 11/12/19.

Os corpos de prova foram fornecidos com capa.

5.1 - DETERMINAÇÃO DA FADIGA DINÂMICA (PERDA DA FORÇA DE INDENTAÇÃO):

Ensaio realizado em ambiente climatizado à temperatura de $(23 \pm 2)^{\circ}\text{C}$.

Percentual de compressão	Perda de força de indentação (%)	Incerteza de medição*	k	Perda de espessura (%)	Incerteza de medição*	k
25%	22,9	5,3	4,53	5,2	1,2	3,31
40%	25,3	4,8				
65%	23,0	5,3				

* A incerteza expandida relatada é baseada em uma incerteza padronizada combinada, multiplicada por um fator de abrangência k, provendo um nível de confiança de aproximadamente 95,45 %.

OBSERVAÇÃO: Os resultados são válidos somente para o estado da amostra no momento do ensaio.

Bento Gonçalves, 11 de dezembro de 2019.

Leandra Bortolini

LEANDRA BORTOLINI

Gerente Técnica do Laboratório de Colchões e Físico Químico
IST Madeira e Mobiliário



2º TABELIONATO - Bel. Waldir Ailton Timm - Tabelião
Rua Itália, 110 - 99700-014 - Erechim - RS - Fone: (54) 3321.5772
E-mail: tabelionato@timm.tol.br

AUTENTICAÇÃO



Autentico a presente fotocópia, por ser reprodução fiel do original, a mim apresentado, do que dou fé.
Erechim, 9 de agosto de 2021. 1016209 - 04976
Emol: R\$ 5,30 + Selo digital R\$ 1,40
0183.01.2100001.31163

Roberto Cavass
Tabelião Designado
2º Tabelionato - Erechim-RS

Bel. Margana Bianchi Boeira Duarte
Escritor Autorizada
2º TABELIONATO-ERECHIM-RS

Este documento só deve ser reproduzido por completo.

RELATÓRIO DE ENSAIO Nº 895/19

INS DE TEC		2º TABELIONATO - Bel. Waldir Airlton Timm - Tabelião Rua Itália, 110 - 99700-014 - Erechim - RS - Fone: (54) 3321.5772 E-mail: tabelionato@timm.not.br	
INSTITUTO SENAI DE A CEP 95703 labor		AUTENTICAÇÃO Autentico a presente fotocópia, por ser reprodução fiel do original a mim apresentado, do que dou fé. Erechim, 9 de agosto de 2021 1016209 - 04976 Emol: R\$ 5,30 + Selo digital: R\$ 1,40 0183.011.2100001.31164	Bel. Morgana Bianchi Pereira Duarte Escritor(a) Autorizada 2º TABELIONATO-ERECHIM-RS
LABORATÓRIO DE CONTROLE DE QUALIDADE			

Relatório nº: 895/19 de 04/12/19

Orçamento nº: 486/19

Interessado: Cavaletti S/A - Cadeiras Profissionais
CNPJ: 88.709.621/0001-90 IE: 039/0017663
Rua Doutor Hiram Sampaio, 550
99706-461 - Erechim - RS
54 3520 4100

Espumatec Ind. e Com. de Componentes em Poliuretano Ltda.
CNPJ: 17.340.782/0001-00 IE: 029/0621836
Rua Honorato Bazei, 150 e 155
95112-140 - Caxias do Sul - RS
54 3209 6500

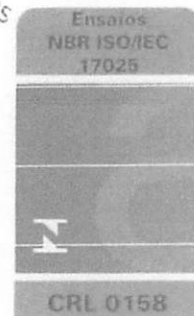

ENSAIO EM ESPUMA DE POLIURETANO

1 - DESCRIÇÃO E IDENTIFICAÇÃO DA AMOSTRA:

Espuma de poliuretano.

2 - AMOSTRAGEM:

A coleta, amostragem e identificação são de responsabilidade do cliente.

3 - NATUREZA DO TRABALHO:

A realização do ensaio visa avaliar a amostra de acordo com a norma descrita no item 4.2.

4 - PROCEDIMENTO:

4.1 - PREPARAÇÃO DA AMOSTRA/CORPOS DE PROVA:

A amostra foi preparada pelo cliente.
Os corpos de prova foram preparados pelo cliente.

4.2 - MÉTODO DE ENSAIO:

O desenvolvimento do ensaio foi conforme a norma:

- **ABNT NBR 9176/2016** - Espuma flexível de poliuretano - Determinação da força de indentação (PRI 632/76 - Rev. 01).

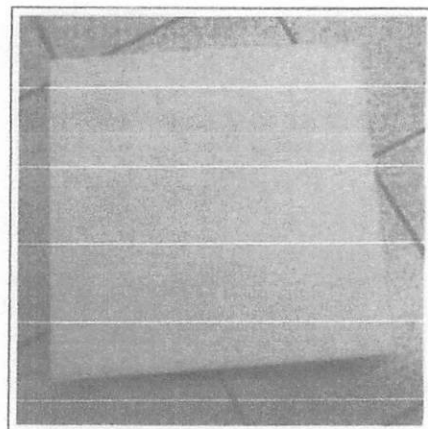

Este documento só deve ser reproduzido por completo.

ESTE DOCUMENTO É PARA USO EXCLUSIVO EM:

FINALIDADE: PROCESSO LICITATÓRIO

ÓRGÃO: MUNICÍPIO DE PLANALTO/PR

PREGÃO PRESENCIAL Nº: 047/2021

POR SOLICITAÇÃO DO CLIENTE:

R. D. COMÉRCIO DE MÓVEIS LTDA

CNPJ: 06.336.209/0001-07 - MUNICÍPIO DE FRANCISCO BELTRÃO/PR

É VETADA A UTILIZAÇÃO SEM AUTORIZAÇÃO DA CAVALETTI S/A CADEIRAS PROFISSIONAIS

RELATÓRIO DE ENSAIO Nº 895/19

- Laboratório de Ensaio Acreditado pela Cgcre de acordo com a NBR ISO/IEC 17025 sob o número CRL - 0158.
- A Cgcre é signatária do Acordo de Reconhecimento Mútuo da ILAC (International Laboratory Accreditation Cooperation).
- A Cgcre é signatária do Acordo de Reconhecimento Mútuo da IAAC (Interamerican Accreditation Cooperation).

4.3 - CONDICIONAMENTO:

A amostra foi condicionada por 12 horas à temperatura de $(23\pm 2)^{\circ}\text{C}$ e $(50\pm 5)\%$ de umidade relativa do ar.

5 - RESULTADO:

Ensaio realizado em 09/12/19.

Os corpos de prova foram fornecidos com capa.

5.1 - DETERMINAÇÃO DA FORÇA DE INDENTAÇÃO:

Percentual de compressão	Força de indentação (N)	Incerteza de medição*	k	Fator de conforto médio**	Incerteza de medição*	k
25%	148,8	15,8	2,65	3,5	0,8	2,65
40%	224,7	26,2	3,31			
65%	521,2	67,7	4,53			

* A incerteza expandida relatada é baseada em uma incerteza padronizada combinada, multiplicada por um fator de abrangência k, provendo um nível de confiança de aproximadamente 95,45 %.

** Para cada corpo de prova: Fator de conforto = $\frac{\text{força de indentação a 65\%}}{\text{força de indentação a 25\%}}$

OBSERVAÇÃO: Os resultados são válidos somente para o estado da amostra no momento do ensaio.

Bento Gonçalves, 10 de dezembro de 2019.

Leandra Bortolini

LEANDRA BORTOLINI

Gerente Técnica do Laboratório de Colchões e Físico Químico
IST Madeira e Mobiliário

2º TABELIONATO - Bel. Waldir Airton Timm - Tabelião
Rua Itália, 110 - 99700-014 - Erechim - RS - Fone: (54) 3321.5772
E-mail: tabelionato@timm.pot.br

AUTENTICAÇÃO

Autentico a presente fotocópia, por ser reprodução fiel do original, a mim apresentado, do que dou fé.
Erechim, 9 de agosto de 2021 1016209 - 04976
Emol: R\$ 5,30 + Selo digital: R\$ 1,40
0183.01.2100001.31162

Bel. Morgana Bianchi Boeira Duarte
Escritora Autorizada
2º TABELIONATO-ERECHIM-RS

ATENÇÃO

Este documento só deve ser reproduzido por completo.

ESTE DOCUMENTO É PARA USO EXCLUSIVO EM:
FINALIDADE: PROCESSO LICITATÓRIO
ÓRGÃO: MUNICÍPIO DE PLANALTO/PR
PREGÃO PRESENCIAL Nº: 047/2021
POR SOLICITAÇÃO DO CLIENTE:
R. D. COMÉRCIO DE MÓVEIS LTDA
CNPJ: 06.336.209/0001-07 - MUNICÍPIO DE FRANCISCO BELTRÃO/PR
É VETADA A UTILIZAÇÃO SEM AUTORIZAÇÃO DA CAVALETTI S/A CADEIRAS PROFISSIONAIS

TERMO DE GARANTIA / DECLARAÇÃO DE REVENDA AUTORIZADA

AO
MUNICÍPIO DE PLANALTO/PR
PREGÃO PRESENCIAL Nº: 047/2021

A empresa **CAVALETTI S/A CADEIRAS PROFISSIONAIS, CNPJ 88.709.621/0001-90**, Inscrição Estadual 039/0017663, com sede na Rua Dr. Hiram Sampaio, nº 550 - Distrito Industrial, Erechim, Rio Grande do Sul, **DECLARA**, que a empresa **R. D. Comércio de Móveis Ltda**, pessoa jurídica de direito privado, inscrita no **CNPJ 06.336.209/0001-07**, situada na Rua Tenente Camargo, nº 1956, Térreo - Bairro Centro, CEP: 85.601-610, do Município de Francisco Beltrão/PR, é revendedor autorizado a comercializar, entregar e instalar os produtos deste fabricante, bem como está apta a prestar assistência e/ou manutenção aos mesmos.

Produtos:

- Polt. Fixa Aprox. 3006 S, s/ Braço, Inj. EP em Cec;
- Polt. Girat. Presid. 3001 Relax, Aranha c/ Polaina, Rod. 50 Nylon, Braço SL, Inj. EP em Cec.

Conforme Parágrafo 2 do Artigo 26 do Código de Defesa do Consumidor - Lei 8078 de 11 de Setembro de 1990 "O direito de reclamar pelos vícios aparentes ou de fácil constatação caduca em 90 (noventa) dias, tratando-se de fornecimento de serviço e de produtos duráveis". Porém, a Cavaletti S/A Cadeiras Profissionais estende a garantia de seus produtos, por um período de **06 (seis) anos**, incluso os 90 (noventa) dias de garantia legal, contra defeitos de fabricação na estrutura metálica e peças plásticas com função estrutural. E **1 (um) ano** para os demais componentes e acabamentos cromados, considerando um turno de trabalho de **8 (oito) horas** diárias, por pessoas com um peso até **110 kg**, desde que constatadas as condições normais de uso e a observação das recomendações de Uso e Conservação do produto, contidas neste Termo. Garantia superior a 1 (um) ano, para os demais componentes e acabamentos cromados, somente sob contratação. Conforme Parágrafo Único do Artigo 50 do Código de Defesa do Consumidor - Lei 8.078 de 11 de Setembro de 1990 "A garantia contratual é complementar à legal e será conferida mediante termo escrito."

Para turnos de trabalho superiores a 8 (oito) horas diárias, o tempo de garantia decresce proporcionalmente, por exemplo, para turnos de 12 (doze) horas diárias a garantia é de 4 (quatro) anos e para turnos de 24 (vinte e quatro) horas diárias a garantia é de 2 (dois) anos.

O período de garantia é contado a partir da **data de emissão da nota fiscal do produto**, entregue ao primeiro adquirente, mesmo que o produto seja transferido a terceiros. Excluem-se da garantia, defeitos causados por uso indevido do produto, por falta de cuidados mínimos, montagem ou instalação incorreta, manutenção efetuada por terceiros - sem prévia autorização da Cavaletti - e constatação de não observação das recomendações contidas neste Termo. Em caso de defeito, para usufruir da garantia, o consumidor deverá contatar a empresa onde adquiriu o produto, **munido da nota fiscal do mesmo**. Um produto não será considerado defeituoso e a Cavaletti não será obrigada a trocá-lo se este, não for instalado conforme recomendado nas instruções de montagem. A Cavaletti coloca-se à disposição para esclarecer qualquer dúvida referente aos seus produtos e serviços, bem como, orientá-lo da melhor forma sobre procedimentos de garantia ou sobre a conservação do seu produto.

O presente termo ABRANGE:

- Peças plásticas com função estrutural e componentes metálicos, com defeito de fabricação.

O presente termo NÃO ABRANGE:

- Defeitos causados pelo uso indevido do produto, por falta de cuidados mínimos, montagem ou instalação incorreta, manutenção efetuada por terceiros sem prévia autorização da Cavaletti.
- Peças ou componentes com desgaste natural devido ao uso do produto, tais como: rodízios, sapatas, reguladores, buchas, deslizadores, tecidos, telas, materiais vinílicos, couro natural, plásticos coloridos, espumas, e outros materiais de revestimento e/ou acabamento.
- Danos causados pela exposição à intempérie, uso do produto em áreas externas ou com umidade/temperatura excessivas, bem como uso sobre pisos irregulares.



- Acabamento cromado em peças plásticas.
- Danos causados por acidentes naturais, como inundação, incêndio, maresia, etc.
- Danos ocorridos durante o transporte realizado pelo Cliente ou transportadora sob responsabilidade do Cliente.
- Alterações feitas nos produtos pelo proprietário e/ou pessoas não autorizadas.
- Materiais fornecidos pelo Cliente, tais como: tecidos ou outros materiais que não sejam padrão da linha Cavaletti.

MANUAL DE USO E CONSERVAÇÃO DO SEU PRODUTO CAVALETTI

Seguindo as recomendações abaixo você manterá a funcionalidade e beleza do seu produto Cavaletti por muito mais tempo. Por favor, leia com atenção as orientações a seguir:

Orientações Gerais:

- Não usar o produto em pisos irregulares.
- Evite expor o produto ao sol e à umidade.
- Nunca utilize o encosto ou os apoios de braço como assento.
- Evite usar aspiradores de pó, se for necessário o uso, faça-o com cuidado, pois podem danificar o revestimento.
- Evite bater, prensar ou raspar as partes plásticas, metálicas, estofadas ou de madeira da cadeira.
- Evite apoiar objetos irregulares e pesados sobre a cadeira, pois ocorrendo isso por muitos dias seguidos, poderá danificar a espuma.
- Não faça reparos ou consertos em locais não autorizados pela Cavaletti.
- Nunca utilize produtos químicos ou abrasivos (saponáceos, ácidos, solventes, alvejantes, lustra móveis, que contenham álcool ou derivados de petróleo, entre outros), para efetuar a limpeza dos revestimentos.
- Não utilizar materiais abrasivos (esponjas ou malhas de aço), objetos que possam riscar, solventes ou ácidos nas superfícies plásticas, metálicas e de madeira envernizadas.
- Alguns tipos de tecido possuem maior porcentagem de algodão ou de PU em sua composição e, desta forma, é natural que revestimentos como o Polítex, Mescla e CEC sofram conformação de acordo com seu uso, pois a percepção de conforto destes tecidos está relacionada justamente nesta capacidade do tecido conformar-se conforme a pressão exercida na espuma do encosto ou assento, se comparados, com tecidos que possuem maior porcentagem de poliéster e fibras sintéticas em sua composição, sendo estes menos rígidos e a sua deformação é menor.
- Acabamentos plásticos e pintados em cinza claro ou prata, necessitam de limpeza com maior frequência que os demais, principalmente na superfície das aranhas, onde o contato com a sola dos calçados pode arranhar e aumentar o depósito de resíduos.
- Faça a limpeza do seu produto Cavaletti mensalmente. O acúmulo de poeira em contato direto com umidade ou suor pode manchar o tecido, deixando o produto com aspecto envelhecido e tornando mais difícil a remoção, impregnando profundamente no material. Em caso de manchas acidentais, verificar as informações constantes no tópico "Orientações para Limpeza", e, na ausência, entre em contato com a Cavaletti para que possamos auxiliar na melhor solução para o problema.
- Produtos com tingimento (ex: Jeans), poderão transferir cor para o revestimento da cadeira, não caracterizando defeito.
- As orientações direcionais tem referência a um usuário sentado.
- Verifique quais ajustes estão disponíveis para seu modelo de poltrona, de acordo com o tipo de mecanismo ou braço existente.

Orientações para Limpeza:

- **TECIDOS E TELAS:** Para a remoção de poeira e/ou resíduos, utilize escova com cerdas macias.
- **CEC e VINIL:** Para limpar, utilize pano branco limpo e macio com um pouco de detergente neutro diluído, remover o detergente com pano úmido e secar logo em seguida.
- **COURO NATURAL:** Para limpar, utilize pano branco limpo e macio com um pouco de detergente neutro, secando logo em seguida. Utilize hidratante automotivo para couro 1 ou 2 vezes ao ano para evitar o ressecamento do material.

Observação: Para a remoção de manchas de café, suor ou tinta de caneta, utilizar escova com cerdas macias umedecidas em água com detergente neutro. Não utilizar pano úmido para limpeza de tecidos, evitando assim a transferência de fibras, formação de pills (bolinhas) e transferência de cor. Realizando a limpeza rápida, há maior possibilidade de que muitas manchas comuns do dia a dia sejam removidas de maneira efetiva, tais como: gorduras, tintas de canetas e café.



- **METAIS PINTADOS:** Para remoção de poeira use apenas um pano levemente umedecido com água em superfícies pintadas.
- **METAIS CROMADOS:** Utilize um pano levemente umedecido em álcool etílico 70% (77° GL, o mesmo utilizado para desinfecção). Isso será o suficiente para retirar o acúmulo de poeira das superfícies dos componentes. Recomenda-se utilizar cera e flanela seca ou outro tecido macio e seco, nunca esponjas ásperas ou lã de aço.
- **PLÁSTICOS:** Para limpar, utilize um pano branco limpo e macio (preferencialmente tecido algodão) levemente umedecido em água e detergente neutro, secando logo em seguida. Para revitalizar o brilho utilize apenas silicone gel (o mesmo utilizado em automóveis para partes plásticas).
- **RODÍZIOS:** Limpe os rodízios mensalmente. A sujeira presente no chão pode aderir e com o atrito, poderá manchar o chão. Se usados incorretamente podem se quebrar.

RECOMENDAÇÕES DE SEGURANÇA

- Não utilize o encosto como assento.
- Evite apoiar-se no apoio de braço para levantar da cadeira. Não utilize os apoios de braços como assento.
- Evite sentar na borda frontal do assento, há risco de tombamento.
- Para ampliar a vida útil de sua cadeira Cavaletti, recomenda-se que a cadeira seja usada em pisos planos, evitando superfícies irregulares ou onduladas, pois estas podem causar danos às sapatas e rodízios, podendo provocar a queda do usuário.
- Nunca deixe o mecanismo destravado ao sair da cadeira, pois pode gerar acidentes na próxima utilização, podendo até causar a queda do usuário.
- Recomenda-se o reaperto dos parafusos anualmente.
- Para modelos especiais como cadeiras extras, consulte um de nossos revendedores para obter as instruções de uso necessárias.

USO DE RODÍZIOS

- Rodízios de Nylon (Tipo H): Uso recomendado para carpetes, tapetes e similares;
- Rodízios de PU (Tipo W): Uso recomendado para piso duro, tais como: amadeirados, porcelanatos, cerâmicas, pisos brutos e com revestimentos vinílicos;

Os rodízios de 65mm possuem uma capa de proteção. Recomendamos que sejam retiradas antes de usar a cadeira, rompendo o lacre central.

A Cavaletti coloca-se à disposição para esclarecer qualquer dúvida referente aos seus produtos e serviços, bem como, orientá-lo da melhor forma sobre procedimentos de garantia ou sobre a conservação do seu produto pelos canais: www.cavaletti.com.br atendimento@cavaletti.com.br ou fone (54) 3520.4100.

Agradecemos desde já, a preferência pelos produtos Cavaletti S/A Cadeiras Profissionais!

POR SER EXPRESSÃO DA VERDADE FIRMAMOS O PRESENTE.



Loivo Luiz Bombana
Loivo Luiz Bombana
Diretor Comercial

2º TABELIONATO - Bel. Waldir Ailton Timm - Tabilhão
Rua Itália, 110 - 99700-014 - Erechim - RS - Fone: (54) 3321.5772
E-mail: tabelionato@tmm.com.br

Reconheço a autenticidade da firma de Loivo Luiz Bombana que assina por CAVALETTI S/A - CADEIRAS PROFISSIONAIS, indicada pelo a seta. Em testemunho da verdade.
Erechim, 9 de agosto de 2021. 1016215 - 32923
Erechim, RS 7.80 - Tabelião Designado
0183.01.210000131175 - Tabelionato - Erechim-RS

Erechim, 09 de Agosto de 2021



Rua Dr
Fon:
CNPJ 88.709.6



0463



Prefeitura Municipal de Planalto - 2021

Relatorio de Lances dos Fornecedores

Pregão 47/2021

Equipiano

Página:1

Objeto: MOVEIS E EQUIPAMENTOS

Lote: 0001	Item: 0001	TELEVISÃO		Marca/Modelo:	Quantidade:	1,00
	Fornecedor	4903	BELINKI & SOUZA LTDA.	SAMSUNG I65TU8000		Vencedor
	Rodada		Valor			
	Lance Inicial		4.900,00			
	1		4.870,00			
	2		4.830,00			
	3		4.790,00			
	4		4.690,00			
	5		4.600,00			
	6		4.600,00			

	Fornecedor	2220	PONTOCAP INFORMATICA E INTERNET LTDA	LG (PONTOCAP INFORMATICA		Declinou
	Rodada		Valor			
	Lance Inicial		5.456,47			

	Fornecedor	15651	J U V COMERCIO DE EQUIPAMENTOS DE INFORMATICA EIRELI - EPP	samsung		Declinou
	Rodada		Valor			
	Lance Inicial		5.380,00			
	1		4.890,00			
	2		4.850,00			
	3		4.800,00			
	4		4.700,00			
	5		4.650,00			

Lote: 0002	Item: 0001	APARELHO DE AR CONDICIONADO 12.000		Marca/Modelo:	Quantidade:	3,00
	Fornecedor	17855	A. STEFANO EIRELI	AGRATTO		Vencedor
	Rodada		Valor			
	Lance Inicial		3.196,66			
	1		3.194,00			
	2		3.190,00			
	3		3.185,00			
	4		3.180,00			
	5		3.180,00			

	Fornecedor	25	AIRTON LUIZ LIBARDI	ELGIN		Declinou
	Rodada		Valor			
	Lance Inicial		3.195,00			

	Fornecedor	15680	BAGATOLI IND. E COM. DE REFRIGERAÇÃO E ELETRONICO EIRELEI EP	ELGIN		Declinou
	Rodada		Valor			
	Lance Inicial		3.196,00			
	1		3.193,00			
	2		3.188,00			
	3		3.181,00			

Lote: 0003	Item: 0001	APARELHO DE AR CONDICIONADO 9.000		Marca/Modelo:	Quantidade:	2,00
	Fornecedor	15680	BAGATOLI IND. E COM. DE REFRIGERAÇÃO E ELETRONICO EIRELEI EP	TCL		Vencedor
	Rodada		Valor			
	Lance Inicial		2.466,00			
	1		2.459,00			
	2		2.454,00			
	3		2.449,00			
	4		2.447,00			
	5		2.447,00			

	Fornecedor	25	AIRTON LUIZ LIBARDI	ELGIN		Declinou
	Rodada		Valor			
	Lance Inicial		2.465,00			

	Fornecedor	17855	A. STEFANO EIRELI	AGRATTO		Declinou
	Rodada		Valor			
	Lance Inicial		2.466,06			
	1		2.460,00			
	2		2.455,00			
	3		2.450,00			
	4		2.448,00			

Lote: 0004	Item: 0001	APARELHO DE AR CONDICIONADO 24.000		Marca/Modelo:	Quantidade:	2,00
	Fornecedor	15680	BAGATOLI IND. E COM. DE REFRIGERAÇÃO E ELETRONICO EIRELEI EP	TCL		Vencedor
	Rodada		Valor			
	Lance Inicial		4.142,00			
	1		4.139,00			
	2		4.139,00			

	Fornecedor	25	AIRTON LUIZ LIBARDI	ELGIN		Declinou
	Rodada		Valor			
	Lance Inicial		4.140,00			



Prefeitura Municipal de Planalto - 2021

Relatorio de Lances dos Fornecedores

Pregão 47/2021

Equipiano

Página:2

Objeto: MOVEIS E EQUIPAMENTOS

Lote	Item	Descrição	Fornecedor	Marca/Modelo	Quantidade	Status
0005	0001	COMPUTADOR:	Fornecedor 2220	PONTOCAP INFORMATICA E INTERNET LTDA		Vencedor
			Rodada	Valor	PONTOCAP INFORMATICA	2,00
	Lance Inicial	4.792,47				
	1	4.550,00				
	2	4.350,00				
	3	4.280,00				
	4	4.150,00				
	5	4.090,00				
	6	4.090,00				
	4903	Fornecedor	BELINKI & SOUZA LTDA		BS / LGI15 10G / 23MB35PH	Declinou
		Rodada	Valor			
		Lance Inicial	4.600,00			
	15651	Fornecedor	J U V COMERCIO DE EQUIPAMENTOS DE INFORMATICA EIRELI - EPP		pc pauallg	Declinou
		Rodada	Valor			
Lance Inicial		4.700,00				
1		4.500,00				
2		4.300,00				
0006	0001	MESA PARA ESCRITÓRIO EM L, tamanho mínimo 1,20m x 1,60m,	Fornecedor 2721	RD COMÉRCIO DE MÓVEIS LTDA		Vencedor
			Rodada	Valor	AVANTI MÓVEIS	5,00
	Lance Inicial	1.272,00				
	1	1.240,00				
	2	1.240,00				
0005	0002	MESA PARA ESCRITÓRIO EM L,	Fornecedor 2721	RD COMÉRCIO DE MÓVEIS LTDA		Vencedor
			Rodada	Valor		3,00
	Lance Inicial	1.859,00				
	1	1.800,00				
	2	1.800,00				
0006	0003	ARMÁRIO 02 PORTAS	Fornecedor 2721	RD COMÉRCIO DE MÓVEIS LTDA		Vencedor
			Rodada	Valor		2,00
	Lance Inicial	1.310,00				
	1	1.275,00				
	2	1.275,00				
0006	0004	BALCÃO BAIXO 02 PORTAS	Fornecedor 2721	RD COMÉRCIO DE MÓVEIS LTDA		Vencedor
			Rodada	Valor		2,00
	Lance Inicial	620,00				
	1	580,00				
	2	580,00				
0007	0001	CADEIRA DE ESCRITÓRIO FIXA	Fornecedor 2721	RD COMÉRCIO DE MÓVEIS LTDA		Vencedor
			Rodada	Valor	CAVALETTI	10,00
	Lance Inicial	615,00				
	1	590,00				
	2	585,00				
	3	585,00				
0007	0002	CADEIRA PRESIDENTE,	Fornecedor 2721	RD COMÉRCIO DE MÓVEIS LTDA		Vencedor
			Rodada	Valor		20,00
	Lance Inicial	1.199,00				
	1	1.130,00				
	2	1.130,00				
0008	0001	SUPORTE ERGONÔMICO PARA OS PÉS.	Fornecedor 4903	BELINKI & SOUZA LTDA		Vencedor
			Rodada	Valor	compacto - full black - Air	10,00
	Lance Inicial	210,00				
	1	210,00				



Prefeitura Municipal de Planalto - 2021

Relatorio de Lances dos Fornecedores

Pregão 47/2021

Equipamento

Página:3

Objeto: MOVEIS E EQUIPAMENTOS

Fornecedor	15651	J U V COMERCIO DE EQUIPAMENTOS DE INFORMATICA EIRELI - EPP	airmicro	Declinou
Rodada		Valor		
Lance Inicial		240,00		
Fornecedor	17855	A. STEFANO EIRELI	DIGITADOR GIROS	Declinou
Rodada		Valor		
Lance Inicial		243,19		

Carla S.R. Malinski

CARLA SABRINA RECH MALINSKI
Pregoeiro

CEZAR AUGUSTO SOARES
Pregoeiro

ANA SARA WELTER
Membro

POTENCIA SOM E INFORMATICA LTDA
CLEYTON RICARDO LAZAROTTO

ELETROMAQUNAS ASTEC LTDA

RD COMÉRCIO DE MÓVEIS LTDA
EVERALDO DA SILVA MACAGNAN

PONTOCAP INFORMATICA E INTERNET LTDA
EUCLIDES AURELIO KOLLET

Airton Luiz Libardi
AIRTON LUIZ LIBARDI
AIRTON LUIZ LIBARDI

J U V COMERCIO DE EQUIPAMENTOS DE INFORMATICA
EIRELI - EPP
JACKSON UBIRATAN VARGAS

A. Stefano Eireli
A. STEFANO EIRELI
ALTAIR STEFANO

Paulo Rodrigo de Souza
BELINKI & SOUZA LTDA.
PAULO RODRIGO DE SOUZA

CENTRO OESTE COMERCIO DE MOVEIS E EQUIPAMENTOS
LTDA
Rafael Santolin

BAGATOLI IND. E COM. DE REFRIGERAÇÃO E ELETRONICO
EIRELEI EPP



Prefeitura Municipal de Planalto - 2021
Classificação por Fornecedor
Pregão 47/2021

Equipamento

Página 1

Item	Produto/Serviço	UN.	Quantidade	Status	Marca	Modelo	Preço Unitário	Preço Total	Sel
Fornecedor: 17855-1 A. STEFANO EIRELI Representante: 17854-3 ALTAIR STEFANO CNPJ: 24.521.089/0001-08 Telefone: 4532647681 Status: Classificado									
Lote 002 - Lote 002									
001	27992 APARELHO DE AR CONDICIONADO 12.000	UN	3,00	Classificado	AGRATTO		3.180,00	9.540,00	*
Fornecedor: 15680-9 BAGATOLI IND. E COM. DE REFRIGERAÇÃO E ELETRONICO Email: CNPJ: 00.897.750/0001-08 Telefone: Status: Classificado									
Lote 003 - Lote 003									
001	27993 APARELHO DE AR CONDICIONADO 9.000	UN	2,00	Classificado	TCL		2.447,00	4.894,00	*
Lote 004 - Lote 004									
001	27994 APARELHO DE AR CONDICIONADO 24.000	UN	2,00	Classificado	TCL		4.139,00	8.278,00	*
Fornecedor: 4903-4 BELINKI & SOUZA LTDA Email: centerbelb@hotmail.com CNPJ: 08.831.603/0001-47 Telefone: 46 35249076 Status: Classificado									
Representante: 4921-2 PAULO RODRIGO DE SOUZA									
Lote 001 - Lote 001									
001	27991 TELEVISÃO	UN	1,00	Classificado	SAMSUNG	65TU8000	4.600,00	4.600,00	*
Lote 008 - Lote 008									
001	28002 SUPORTE ERGONÔMICO PARA OS PÉS.	UN	10,00	Classificado	compacto - full black - Air Micro	compacto - full black - Air Micro	210,00	2.100,00	*
Fornecedor: 2220-9 PONTOCAP INFORMATICA E INTERNET LTDA Email: suporte@pontocap.com.br CNPJ: 06.226.040/0001-32 Telefone: 4635524444 Status: Classificado									
Representante: 13773-1 EUCLIDES AURELIO KOLLET									
Lote 005 - Lote 005									
001	27995 COMPUTADOR	UN	2,00	Classificado	PONTOCAP INFORMATICA		4.090,00	8.180,00	*
Fornecedor: 2721-9 RD COMÉRCIO DE MÓVEIS LTDA Email: rdmoveisltda@gmail.com CNPJ: 06.336.209/0001-07 Telefone: 3035-0030 Status: Classificado									
Representante: 3687-1 EVERALDO DA SILVA MACAGNAN									
Lote 006 - Lote 006									
001	27996 MESA PARA ESCRITÓRIO EM L, tamanho mínimo 1,20m x 1,60m,	UN	5,00	Classificado	AVANTTI MÓVEIS		1.240,00	6.200,00	*
002	27997 MESA PARA ESCRITÓRIO EM L,	UN	3,00	Classificado			1.800,00	5.400,00	*
003	27998 ARMÁRIO 02 PORTAS	UN	2,00	Classificado			1.275,00	2.550,00	*

Emitido por: Carla Sabrina Rech Malinski, na versão: 5527 t

11/08/2021 10:34:43

0467



om



Prefeitura Municipal de Planalto - 2021
Classificação por Fornecedor
Pregão 47/2021

Item	Produto/Serviço	UN.	Quantidade	Status	Marca	Modelo	Preço Unitário	Preço Total	Sel
004	27999 BALCÃO BAIXO 02 PORTAS	UN	2,00	Classificado			580,00	1.160,00	*
Lote 007 - Lote 007									
001	28000 CADEIRA DE ESCRITÓRIO FIXA	UN	10,00	Classificado	CAVALETTI		585,00	28.450,00	*
002	28001 CADEIRA PRESIDENTE,	UN	20,00	Classificado			1.130,00	5.850,00	*
								22.600,00	*
VALOR TOTAL:								81.352,00	

Voltar

Imprimir

**Certificado de Regularidade
do FGTS - CRF**

Inscrição: 24.521.089/0001-08
Razão Social: A STEFANO EIRELLI ME
Endereço: RUA FLORENCA 121 / FLORENCA / MEDIANEIRA / PR / 85884-000

A Caixa Econômica Federal, no uso da atribuição que lhe confere o Art. 7, da Lei 8.036, de 11 de maio de 1990, certifica que, nesta data, a empresa acima identificada encontra-se em situação regular perante o Fundo de Garantia do Tempo de Serviço - FGTS.

O presente Certificado não servirá de prova contra cobrança de quaisquer débitos referentes a contribuições e/ou encargos devidos, decorrentes das obrigações com o FGTS.

Validade: 23/04/2021 a 20/08/2021

Certificação Número: 2021042303243597314751

Informação obtida em 17/05/2021 15:33:28

A utilização deste Certificado para os fins previstos em Lei esta condicionada a verificação de autenticidade no site da Caixa:
www.caixa.gov.br

0469



MINISTÉRIO DA FAZENDA
Secretaria da Receita Federal do Brasil
Procuradoria-Geral da Fazenda Nacional

**CERTIDÃO POSITIVA COM EFEITOS DE NEGATIVA DE DÉBITOS RELATIVOS AOS TRIBUTOS
FEDERAIS E À DÍVIDA ATIVA DA UNIÃO**

Nome: A. STEFANO EIRELI
CNPJ: 24.521.089/0001-08

Ressalvado o direito de a Fazenda Nacional cobrar e inscrever quaisquer dívidas de responsabilidade do sujeito passivo acima identificado que vierem a ser apuradas, é certificado que:

1. não constam pendências relativas aos débitos administrados pela Secretaria da Receita Federal do Brasil (RFB); e
2. constam nos sistemas da Procuradoria-Geral da Fazenda Nacional (PGFN) débitos inscritos em Dívida Ativa da União (DAU) com exigibilidade suspensa nos termos do art. 151 da Lei nº 5.172, de 25 de outubro de 1966 - Código Tributário Nacional (CTN), ou garantidos mediante bens ou direitos, ou com embargos da Fazenda Pública em processos de execução fiscal, ou objeto de decisão judicial que determina sua desconsideração para fins de certificação da regularidade fiscal.

Conforme disposto nos arts. 205 e 206 do CTN, este documento tem os mesmos efeitos da certidão negativa.

Esta certidão é válida para o estabelecimento matriz e suas filiais e, no caso de ente federativo, para todos os órgãos e fundos públicos da administração direta a ele vinculados. Refere-se à situação do sujeito passivo no âmbito da RFB e da PGFN e abrange inclusive as contribuições sociais previstas nas alíneas 'a' a 'd' do parágrafo único do art. 11 da Lei nº 8.212, de 24 de julho de 1991.

A aceitação desta certidão está condicionada à verificação de sua autenticidade na Internet, nos endereços <<http://rfb.gov.br>> ou <<http://www.pgfn.gov.br>>.

Certidão emitida gratuitamente com base na Portaria Conjunta RFB/PGFN nº 1.751, de 2/10/2014.
Emitida às 08:51:17 do dia 29/03/2021 <hora e data de Brasília>.
Válida até 25/09/2021.

Código de controle da certidão: **29EE.A529.8FFF.3F0C**
Qualquer rasura ou emenda invalidará este documento.

Or





Estado do Paraná
Secretaria de Estado da Fazenda
Receita Estadual do Paraná

Certidão Negativa
de Débitos Tributários e de Dívida Ativa Estadual
Nº 024083714-02

Certidão fornecida para o CNPJ/MF: **24.521.089/0001-08**
Nome: **A. STEFANO EIRELI -ME**

Ressalvado o direito da Fazenda Pública Estadual inscrever e cobrar débitos ainda não registrados ou que venham a ser apurados, certificamos que, verificando os registros da Secretaria de Estado da Fazenda, constatamos não existir pendências em nome do contribuinte acima identificado, nesta data.

Obs.: Esta Certidão engloba todos os estabelecimentos da empresa e refere-se a débitos de natureza tributária e não tributária, bem como ao descumprimento de obrigações tributárias acessórias.

Válida até 02/09/2021 - Fornecimento Gratuito

A autenticidade desta certidão deverá ser confirmada via Internet
www.fazenda.pr.gov.br

 
0471



MUNICÍPIO DE MEDIANEIRA - PARANÁ
CNPJ: 76.206.481/0001-58
SECRETARIA DE FINANÇAS
DEPARTAMENTO DE TRIBUTAÇÃO E CADASTRO TÉCNICO

CERTIDÃO NEGATIVA

(NADA CONSTA)

Contribuinte: A. STEFANO EIRELI
CPF/CNPJ.....: 24.521.089/0001-08
Código Contribuinte...: 24521089000108
Logradouro...: Rua FLORENÇA
Complemento...: SALA 02
Cidade.....: MEDIANEIRA

Nr.Certidão/Ano.: 7614/2021
Data de Emissão.: 21/06/2021
Validade...: 19/09/2021
Nr...: 121 Bairro.: JD IRENE
UF...: PR

Atividade Principal.:
Finalidade...: LICITAÇÕES

Certifico, para os devidos fins, que de conformidade com as informações prestadas pelos órgãos competentes desta Prefeitura, em nome do(a) requerente **NÃO CONSTA DÉBITOS** referente a Tributos Municipais, inscritos ou não em Dívida Ativa, até a presente data.

Reserva-se o direito da Fazenda Municipal inscrever e cobrar débitos ainda não registrados ou que venham a ser apurados, certificamos que, não existem débitos em nome do requerente, nesta data.

A presente certidão é válida até o dia 19/09/2021, e cópia da mesma só terá validade se conferida com a original.

A autenticidade desta certidão deverá ser confirmada no seguinte endereço eletrônico:

<http://nfse2.medianeira.pr.gov.br/certidao/index.php>

Código de Autenticidade: 270514272270514

MUNICÍPIO DE MEDIANEIRA - ESTADO DO PARANÁ - BRASIL
Rua Argentina, 1546 - Centro - Fone (45) 3264-8600 - CEP 85884-000 - Medianeira - Paraná
CNPJ: 76.206.481/0001-58

0472

REPÚBLICA FEDERATIVA DO BRASIL
ESTADO DO PARANÁ
COMARCA DE MEDIANEIRA
CARTORIO DISTRIBUIDOR E ANEXOS
AV. PEDRO SOCCOL, 1630 - CENTRO
MEDIANEIRA/PR - 85884-000

TITULAR
CARLOS ALBERTO PAGANI
JURAMENTADOS
KAMILA CRISTINA BONATTO
FERNANDA CAROLINA BROD
ALANA CAROLINE CECCONI DILL

Certidão Negativa

Certifico, a pedido de parte interessada, que revendo os livros e arquivos de distribuição e FALÊNCIA, CONCORDATA E RECUPERAÇÃO JUDICIAL sob minha guarda neste cartório, verifiquei NÃO CONSTAR nenhum registro em andamento contra:

A STEFANO EIRELI

CNPJ 24.521.089/0001-08, no período compreendido entre a presente data e os últimos 30 anos que a antecedem.

MEDIANEIRA/PR, 04 de Agosto de 2021, 12:23:36

KAMILA CRISTINA BONATTO

KAMILA
CRISTINA
BONATT
O:09805
705900

Assinado de
forma digital
por KAMILA
CRISTINA
BONATTO:0980
5705900
Dados:
2021.08.04[®]
12:24:17 -03'00'

0473

BALANÇO PATRIMONIAL



Entidade: A. STEFANO EIRELI
 Período de Escrituração: 01/01/2020 a 31/12/2020 CNPJ: 24.521.089/0001-08
 Número de Ordem do Livro: 2
 Período Selecionado: 01 de Janeiro de 2020 a 31 de Dezembro de 2020

Descrição	Nota	Saldo Inicial	Saldo Final
ATIVO		R\$ 940.190,44	R\$ 500.583,15
ATIVO CIRCULANTE		R\$ 940.190,44	R\$ 500.583,15
DISPONÍVEL		R\$ 854.608,94	R\$ 391.646,66
CAIXA		R\$ 854.608,94	R\$ 391.646,66
CAIXA GERAL		R\$ 854.608,94	R\$ 391.646,66
BANCOS CONTA MOVIMENTO		R\$ 0,00	R\$ 0,00
BANCO DO BRASIL		R\$ 0,00	R\$ 0,00
SANTANDER - AG. 2279 C/C. 130001112		R\$ 0,00	R\$ 0,00
SICREDI - AG. 0710 C/C. 41922-3		R\$ 0,00	R\$ 0,00
UNIPRIME - AG. 4108 C/C. 8547-2		R\$ 0,00	R\$ 0,00
APLICAÇÕES FINANCEIRAS LIQUÍDEZ MEDIANTE		R\$ 0,00	R\$ 0,00
POUFANCA SANTANDER		R\$ 0,00	R\$ 0,00
APLICAÇÃO AUT CONTAMAX SANTANDER		R\$ 0,00	R\$ 0,00
INTERC. CAPITAL UNIPRIME		R\$ 0,00	R\$ 0,00
CLIENTES		R\$ 5.179,61	R\$ 0,00
DUPLICATAS A RECEBER		R\$ 5.179,61	R\$ 0,00
DEPECI. DISTRIB. MAT CONSTRUÇÃO LTDA		R\$ 5.206,71	R\$ 0,00
REFRIEL COMERCIO DE PECAS PARA REFRIGERACAO LTDA		R\$ 570,30	R\$ 0,00
DISTRIBO DISTRIBUIDORA DE AR CONDICIONADO E PECAS E		R\$ 0,00	R\$ 0,00
OUTROS CREDITOS		R\$ 79.801,89	R\$ 108.936,49
TRIBUTOS A RECUPERAR/COMPENSAR		R\$ 79.801,89	R\$ 108.936,49
KCMS A RECUPERAR		R\$ 79.801,89	R\$ 108.936,49
PASSIVO		R\$ 940.190,44	R\$ 500.583,15
PASSIVO CIRCULANTE		R\$ 29.272,96	R\$ 1.745,59
FORNECEDORES		R\$ 25.393,04	R\$ 0,00
FORNECEDORES		R\$ 25.393,04	R\$ 0,00
REFRIEL COM. DE PECAS P REFRIGERACAO LTDA		R\$ 11.328,20	R\$ 0,00
MULTILIT INDUSTRIA E COMERCIO LTDA.		R\$ 0,00	R\$ 0,00
CAMPO LARGO - DEPECI. DIST MAT CONSTRUÇÃO LTDA		R\$ 3.534,47	R\$ 0,00
CCCA INDUSTRIA E COMERCIO DE MATERIAS ELETRICOS LTDA		R\$ 1.273,45	R\$ 0,00
REFRIGERACAO DUFRIO COMERCIO E IMPORTACAO LTDA		R\$ 0,00	R\$ 0,00
FRIGELAR COMERCIO E INDUSTRIA LTDA		R\$ 0,00	R\$ 0,00
GADARI COM DE ACESSORIOS PELETRDOMESTICOS LTDA		R\$ 124,00	R\$ 0,00
MAKROPEL COMERCIAL LTDA		R\$ 0,00	R\$ 0,00
GAZIN IND. E COM. DE MOV. E ELETRODOMESTICOS LTDA		R\$ 0,00	R\$ 0,00
FRIOVIX COMERCIO DE REFRIGERACAO LTDA		R\$ 14.056,44	R\$ 0,00
INFOAR COMERCIO E SERVICOS EM AR COND. E INF. - EIRELI		R\$ 0,00	R\$ 0,00
ANCORA CHUMBADORES LTDA.		R\$ 0,00	R\$ 0,00
ITO ELETRODOMESTICOS LTDA		R\$ 0,00	R\$ 0,00
TCL SERVICOS E DISTRIBUIDORA DE PRODUTOS INDUSTRIALIZADOS -		R\$ 0,00	R\$ 0,00
CONTILAR REFRIGERACAO LTDA		R\$ 0,00	R\$ 0,00
ADS - SOLUCOES ELETRICAS E CONECTIVIDADE LTDA		R\$ 1.828,40	R\$ 0,00
TEMPERFRIO DISTRIB. E IMPORT. DE PIS PI REFRIG. LTDA		R\$ 0,00	R\$ 0,00
DAVANTEL CONTABILIDADE		R\$ 600,00	R\$ 0,00
KITAR COMERCIO DE PECAS EIRELI - ME		R\$ 0,00	R\$ 0,00
SICTELL IND. E COM. DE PROD. ELETR. E METALICOS LTDA EPP		R\$ 0,00	R\$ 0,00
MARCOS ROBERTO DE AZEVEDO SOUZA		R\$ 0,00	R\$ 0,00
VENTISOL INDUSTRIA E COMERCIO S.A.		R\$ 0,00	R\$ 0,00
SCHIO PECAS SERVICOS AUTOMOTIVOS LTDA		R\$ 0,00	R\$ 0,00
FURGOS MEDIANERA LTDA		R\$ 0,00	R\$ 0,00
CORREA & DE GASPERI LTDA		R\$ 0,00	R\$ 0,00
FITAS BRASIL COMERCIO ATACADISTA E DISTRIBUIDORA LTDA		R\$ 0,00	R\$ 0,00
ZEDN REFRIGERACAO E AR CONDICIONADO LTDA		R\$ 0,00	R\$ 0,00
HOI INDUSTRIA E COMERCIO DE REFRIGERACAO LTDA		R\$ 0,00	R\$ 0,00
EXPANSO COMERCIO DE PAPEIS MEDIANERA EIRELI		R\$ 0,00	R\$ 0,00
PLASTIFITAS IND E COM DE PLASTICOS LTDA		R\$ 2.105,58	R\$ 0,00
VENTISOL DA AMAZONIA INDUSTRIA DE APARELHOS ELETRICOS LTDA.		R\$ 0,00	R\$ 0,00
FRIGORIFICO SAO MIGUEL LTDA		R\$ 545,50	R\$ 0,00
S R COMERCIO DE FILTROS E LUBR		R\$ 0,00	R\$ 0,00
JBC BRASIL AUTO CENTER LTDA		R\$ 0,00	R\$ 0,00
DISTRICAL COMERCIO DE FERRO E ACO EIRELI		R\$ 0,00	R\$ 0,00
JO FILTROS LONDRENA LTDA - ME		R\$ 0,00	R\$ 0,00
YVYTU INDUSTRIA E COMERCIO		R\$ 0,00	R\$ 0,00
FILTROS LTDA		R\$ 0,00	R\$ 0,00
FRONEL INDUSTRIA E COMERCIO DE REFRIGERACAO LTDA		R\$ 0,00	R\$ 0,00
KENA CRISTINA CRUVINEL		R\$ 0,00	R\$ 0,00
GOS COM DE EQUIPAMENTOS PARA SEGURANCA NO TR		R\$ 0,00	R\$ 0,00
TADAO HASHIMOTO		R\$ 0,00	R\$ 0,00
IBBL TECNOLOGIA EM AGUA EIRELI		R\$ 0,00	R\$ 0,00
L G DE SOUZA BARSAGLIA EPP		R\$ 0,00	R\$ 0,00
P H B JUNIOR REFRIGERACAO EIRELI - ME		R\$ 0,00	R\$ 0,00
VISIONAR REFRIGERACAO LTDA		R\$ 0,00	R\$ 0,00
ELBER INDUSTRIA DE REFRIGERACAO LTDA		R\$ 0,00	R\$ 0,00
ACQUA GELATA IND COM APAR DE REF EIRELI		R\$ 0,00	R\$ 0,00
FILTROSVEL PURIFICADORES DE AGUA EIRELI ME		R\$ 0,00	R\$ 0,00
SELL-PARTS COM. IMP. EXP. LTDA		R\$ 0,00	R\$ 0,00
DE MENECH AUTO CENTER		R\$ 0,00	R\$ 0,00
OXIMGO COMERCIO DE OXIGENIO LTDA		R\$ 0,00	R\$ 0,00
BIG METAL INDUSTRIA E COMERCIO DE MOVES LTDA EPP		R\$ 0,00	R\$ 0,00
MESANCA CLIMHAR LTDA		R\$ 0,00	R\$ 0,00
MULTLED MATERIAS ELETRICOS E LUMINACAO LTDA		R\$ 0,00	R\$ 0,00
IGUASSU COMERCIO DE PAPEIS EIRELI		R\$ 0,00	R\$ 0,00
DIFUS DIFUSAO DE AR BRASIL LTDA		R\$ 0,00	R\$ 0,00
JOSE AUGUSTO PAVAO		R\$ 0,00	R\$ 0,00
REFRIGRE. DISTRIBUIDORA DE AR CONDICIONADO E PECAS		R\$ 0,00	R\$ 0,00
MERCOPOL POLURETANOS		R\$ 0,00	R\$ 0,00
JVA PARTICIPACOES LTDA		R\$ 0,00	R\$ 0,00
METALURGICA MALUMETAL		R\$ 0,00	R\$ 0,00
ARSYSTEM FERRAMENTAS E EQUIPAMENTOS LTDA		R\$ 0,00	R\$ 0,00
SPRINGER CARRIER LTDA		R\$ 0,00	R\$ 0,00
FUJOKA ELETRO IMAGEM S.A		R\$ 0,00	R\$ 0,00
BOLSA DE LICITACOES E LEILÕES DO BRASIL		R\$ 0,00	R\$ 0,00
OBRIGAÇÕES TRIBUTARIAS		R\$ 170,79	R\$ 170,79
IMPOSTOS E CONTRIBUIÇÕES A RECOLHER		R\$ 170,79	R\$ 170,79
IRRF A RECOLHER		R\$ 170,79	R\$ 170,79
OBRIGAÇÕES TRABALHISTA E PREVIDENCIÁRIA		R\$ 3.709,13	R\$ 1.574,80
OBRIGAÇÕES COM O PESSOAL		R\$ 3.036,77	R\$ 1.187,98
PRÓ-LABORE A PAGAR		R\$ 0,00	R\$ 1.187,98
RESCISÕES A PAGAR		R\$ 3.036,77	R\$ 0,00
OBRIGAÇÕES SOCIAIS		R\$ 872,36	R\$ 400,82
INSS A RECOLHER		R\$ 872,36	R\$ 400,82
PATRIMÔNIO LÍQUIDO		R\$ 900.917,48	R\$ 496.837,56
CAPITAL SOCIAL		R\$ 100.000,00	R\$ 100.000,00
CAPITAL SUBSCRITO		R\$ 100.000,00	R\$ 100.000,00
CAPITAL SOCIN.		R\$ 100.000,00	R\$ 100.000,00
LUCROS OU PREJUÍZOS ACUMULADOS		R\$ 800.917,48	R\$ 396.837,56
LUCROS OU PREJUÍZOS ACUMULADOS		R\$ 800.917,48	R\$ 396.837,56
LUCROS ACUMULADOS		R\$ 800.917,48	R\$ 396.837,56
(-) PREJUÍZOS ACUMULADOS		R\$ 0,00	R\$ 0,00

Este documento é parte integrante de escrituração cuja autenticação se comprova pelo recibo de número 03.9C.E8.A0.7F.D7.8D.CD.0F.A5.42.4E.D7.0F.7D.4F.E8.C5.EF.C9-0, nos termos do Decreto nº 8.683/2016.

Este relatório foi gerado pelo Sistema Público de Escrituração Digital - Sped

Versão 8.0.8 do Visualizador

Página 1 de 1

0474

DEMONSTRAÇÃO DE RESULTADO DO EXERCÍCIO



Entidade: A. STEFANO EIRELI

Período da Escrituração: 01/01/2020 a 31/12/2020

CNPJ: 24.521.089/0001-08

Número de Ordem do Livro: 2

Período Selecionado: 01 de Janeiro de 2020 a 31 de Dezembro de 2020

Descrição	Nota	Saldo anterior	Saldo atual
RECEITA BRUTA		R\$ 1.771.517,29	R\$ 2.366.040,42
(-) VENDA DE MERCADORIAS SUBST. TRIBUTARIA A VISTA		R\$ 1.771.517,29	R\$ (0,00)
VISTA VENDA DE MERCADORIAS A		R\$ 0,00	R\$ 2.366.040,42
RECEITA LÍQUIDA		R\$ 1.771.517,29	R\$ 2.366.040,42
(-) CMV		R\$ (838.855,68)	R\$ (694.502,54)
A VISTA (-) ENTRADA DE MERCADORIAS		R\$ (40.714,96)	R\$ (59.800,67)
A PRAZO (-) ENTRADA DE MERCADORIAS		R\$ (698.342,19)	R\$ (533.980,81)
SUBST. TRIBUTARIA A VISTA (-) ENTRADA DE MERCADORIAS		R\$ (3.644,16)	R\$ (1.212,25)
SUBST. TRIBUTARIA A PRAZO (-) ENTRADA DE MERCADORIAS		R\$ (96.154,37)	R\$ (99.508,81)
LUCRO BRUTO		R\$ 932.661,61	R\$ 1.671.537,88
(-) DESPESAS OPERACIONAIS		R\$ (131.744,13)	R\$ (195.638,97)
(-) DESPESAS COM VENDAS		R\$ (9.549,38)	R\$ (4.735,71)
CARRETOS (-) DESPESAS COM FRETES E		R\$ (2.458,78)	R\$ (2.799,70)
HOSPEDAGEM (-) DESPESAS COM		R\$ (7.090,60)	R\$ (1.247,70)
ALUGUÉIS/CONDOMÍNIO (-) DESPESAS COM		R\$ (0,00)	R\$ (688,31)
(-) DESPESAS ADMINISTRATIVAS		R\$ (122.194,75)	R\$ (190.903,26)
ORDENADOS DESPESAS COM SALÁRIOS E		R\$ (13.554,10)	R\$ 0,00
(-) DESPESAS COM PRÓ-LABORE		R\$ (47.244,00)	R\$ (45.787,31)
DESPESAS COM 13º SALÁRIO		R\$ (128,33)	R\$ 0,00
DESPESAS COM FÉRIAS		R\$ (3.108,33)	R\$ 0,00
(-) DESPESAS COM INSS		R\$ (13.762,60)	R\$ (8.923,87)
DESPESAS COM FGTS		R\$ (3.410,01)	R\$ 0,00
DIVERSAS (-) DESPESAS COM TAXAS		R\$ (0,00)	R\$ (2.905,66)
MORA (-) DESPESAS COM MULTAS DE		R\$ (1.378,33)	R\$ (1.348,79)
TELEFONE/INTERNET (-) DESPESAS COM		R\$ (400,00)	R\$ (644,00)
(-) DESPESAS COM SEGUROS		R\$ (0,00)	R\$ (512,11)
CONTÁBIL (-) DESPESAS COM ASSISTÊNCIA		R\$ (7.200,00)	R\$ (660,00)
PRESTADOS POR TERCEIROS (-) DESPESAS COM SERVIÇOS		R\$ (16.568,18)	R\$ (10.318,70)
JUDICIAIS (-) DESPESAS LEGAIS E		R\$ (1.095,16)	R\$ (13.297,55)
TRÂNSITO (-) DESPESAS COM MULTA DE		R\$ (0,00)	R\$ (1.994,85)
USO CONSUMO (-) DESPESAS COM MATERIAL DE		R\$ (0,00)	R\$ (2.066,60)
COMBUSTÍVEIS E LUBRIFICANTES (-) DESPESAS COM		R\$ (8.290,02)	R\$ (23.434,28)
ENGENHARIA E AGRON PR DESPESAS COM CONSELHO REG		R\$ (352,32)	R\$ 0,00
E PROPAGANDA (-) DESPESAS COM PUBLICIDADE		R\$ (5.278,29)	R\$ (1.614,99)
ALIMENTAÇÃO (-) DESPESAS COM		R\$ (0,00)	R\$ (350,07)
PASSIVOS (-) DESPESAS COM JUROS		R\$ (425,08)	R\$ (4.499,69)
COMISSÕES BANCÁRIAS (-) DESPESAS COM JUROS E		R\$ (0,00)	R\$ (72.544,79)
RESULTADO OPERACIONAL		R\$ 800.917,48	R\$ 1.475.898,91
RESULTADO ANTES DO IR E CSL		R\$ 800.917,48	R\$ 1.475.898,91
LUCRO LÍQUIDO DO EXERCÍCIO		R\$ 800.917,48	R\$ 1.475.898,91

Este documento é parte integrante de escrituração cuja autenticação se comprova pelo recibo de número 03.9C.E8.A0.7F.D7.8D.CD.0F.45.42.4E.D7.0F.7D.4F.E8.C5.EF.C9-0, nos termos do Decreto nº 8.683/2016.

Este relatório foi gerado pelo Sistema Público de Escrituração Digital – Sped

Versão 8.0.6 do Visualizador

Página 1 de 1

0475

TERMOS DE ABERTURA E ENCERRAMENTO



Entidade: A. STEFANO EIRELI
 Período da Escrituração: 01/01/2020 a 31/12/2020 CNPJ: 24.521.089/0001-08
 Número de Ordem do Livro: 2

TERMO DE ABERTURA

Nome Empresarial	A. STEFANO EIRELI
NIRE	41600438167
CNPJ	24.521.089/0001-08
Número de Ordem	2
Natureza do Livro	Livro Diário
Município	MEDIANEIRA
Data do arquivamento dos atos constitutivos	07/02/2019
Data de arquivamento do ato de conversão de sociedade simples em sociedade empresária	
Data de encerramento do exercício social	31/12/2020
Quantidade total de linhas do arquivo digital	10956

TERMO DE ENCERRAMENTO

Nome Empresarial	A. STEFANO EIRELI
Natureza do Livro	Livro Diário
Número de ordem	2
Quantidade total de linhas do arquivo digital	10956
Data de início	01/01/2020
Data de término	31/12/2020

Este documento é parte integrante de escrituração cuja autenticação se comprova pelo recibo de número 03.9C.E8.A0.7F.D7.8D.CD.0F.45.42.4E.D7.0F.7D.4F.E8.C5.EF.C9-0, nos termos do Decreto nº 8.683/2016.

Este relatório foi gerado pelo Sistema Público de Escrituração Digital – Sped

Versão 8.0.6 do Visualizador

476

RECIBO DE ENTREGA DE ESCRITURAÇÃO FISCAL DIGITAL
Imposto de Renda de Pessoa Jurídica - ECF
Original

IDENTIFICAÇÃO DO TITULAR DA ESCRITURAÇÃO

CNPJ
24.521.089/0001-08

SCP

NOME EMPRESARIAL
A. STEFANO EIRELI

IDENTIFICAÇÃO DA ESCRITURAÇÃO

PERÍODO DA APURAÇÃO
01/01/2020 a 31/12/2020

SITUAÇÃO
Normal

IDENTIFICAÇÃO DO ARQUIVO (HASH)

F4.B3.E2.36.0E.47.FD.61.41.0C.54.C4.06.7C.16.D3.1D.40.D4.C8

ESTE LIVRO FOI ASSINADO COM OS SEGUINTE CERTIFICADOS DIGITAIS:

QUALIFICAÇÃO DO SIGNATARIO	CPF/CNPJ	NOME	Nº SÉRIE DO CERTIFICADO	VALIDADE
Contador/Contabilista	08611306937	THAMIRES FABRI DAVANTEL:08611306937	2019900742871005912	14/06/2021 a 14/06/2022
Procurador	22922359000159	DAVANTEL & FABRI LTDA:22922359000159	2019899656529392994	25/09/2020 a 25/09/2021

NÚMERO DO RECIBO:

F4.B3.E2.36.0E.47.FD.61.41.0C.54.C4.
06.7C.16.D3.1D.40.D4.C8-4

Escrituração recebida via Internet
pelo Agente Receptor SERPRO

em 06/07/2021 às 13:28:25

A7.EC.AA.64.7B.86.6F.B3
8B.B1.F5.59.BA.8B.66.72

0477



PODER JUDICIÁRIO
JUSTIÇA DO TRABALHO

CERTIDÃO NEGATIVA DE DÉBITOS TRABALHISTAS

Nome: A. STEFANO EIRELI (MATRIZ E FILIAIS)

CNPJ: 24.521.089/0001-08

Certidão nº: 21876979/2021

Expedição: 14/07/2021, às 13:53:42

Validade: 09/01/2022 - 180 (cento e oitenta) dias, contados da data de sua expedição.

Certifica-se que **A. STEFANO EIRELI (MATRIZ E FILIAIS)**, inscrito(a) no CNPJ sob o nº **24.521.089/0001-08**, **NÃO CONSTA** do Banco Nacional de Devedores Trabalhistas.

Certidão emitida com base no art. 642-A da Consolidação das Leis do Trabalho, acrescentado pela Lei nº 12.440, de 7 de julho de 2011, e na Resolução Administrativa nº 1470/2011 do Tribunal Superior do Trabalho, de 24 de agosto de 2011.

Os dados constantes desta Certidão são de responsabilidade dos Tribunais do Trabalho e estão atualizados até 2 (dois) dias anteriores à data da sua expedição.

No caso de pessoa jurídica, a Certidão atesta a empresa em relação a todos os seus estabelecimentos, agências ou filiais.

A aceitação desta certidão condiciona-se à verificação de sua autenticidade no portal do Tribunal Superior do Trabalho na Internet (<http://www.tst.jus.br>).

Certidão emitida gratuitamente.

INFORMAÇÃO IMPORTANTE

Do Banco Nacional de Devedores Trabalhistas constam os dados necessários à identificação das pessoas naturais e jurídicas inadimplentes perante a Justiça do Trabalho quanto às obrigações estabelecidas em sentença condenatória transitada em julgado ou em acordos judiciais trabalhistas, inclusive no concernente aos recolhimentos previdenciários, a honorários, a custas, a emolumentos ou a recolhimentos determinados em lei; ou decorrentes de execução de acordos firmados perante o Ministério Público do Trabalho ou Comissão de Conciliação Prévia.

		REPÚBLICA FEDERATIVA DO BRASIL	
CADASTRO NACIONAL DA PESSOA JURÍDICA			
NÚMERO DE INSCRIÇÃO 24.521.089/0001-08 MATRIZ	COMPROVANTE DE INSCRIÇÃO E DE SITUAÇÃO CADASTRAL		DATA DE ABERTURA 05/04/2016
NOME EMPRESARIAL A. STEFANO EIRELI			
TÍTULO DO ESTABELECIMENTO (NOME DE FANTASIA) CENTER FRIO			PORTE EPP
CÓDIGO E DESCRIÇÃO DA ATIVIDADE ECONÔMICA PRINCIPAL 47.57-1-00 - Comércio varejista especializado de peças e acessórios para aparelhos eletroeletrônicos para uso doméstico, exceto informática e comunicação			
CÓDIGO E DESCRIÇÃO DAS ATIVIDADES ECONÔMICAS SECUNDÁRIAS 28.24-1-01 - Fabricação de aparelhos e equipamentos de ar condicionado para uso industrial 38.31-9-01 - Recuperação de sucatas de alumínio 43.22-3-01 - Instalações hidráulicas, sanitárias e de gás 43.22-3-02 - Instalação e manutenção de sistemas centrais de ar condicionado, de ventilação e refrigeração 47.42-3-00 - Comércio varejista de material elétrico 47.51-2-01 - Comércio varejista especializado de equipamentos e suprimentos de informática 47.53-9-00 - Comércio varejista especializado de eletrodomésticos e equipamentos de áudio e vídeo 47.54-7-01 - Comércio varejista de móveis 47.61-0-03 - Comércio varejista de artigos de papelaria 77.33-1-00 - Aluguel de máquinas e equipamentos para escritórios 95.21-5-00 - Reparação e manutenção de equipamentos eletroeletrônicos de uso pessoal e doméstico			
CÓDIGO E DESCRIÇÃO DA NATUREZA JURÍDICA 230-5 - Empresa Individual de Responsabilidade Limitada (de Natureza Empresári			
LOGRADOURO R FLORENCA	NÚMERO 121	COMPLEMENTO SALA 02	
CEP 85.884-000	BAIRO/DISTRITO JARDIM IRENE	MUNICÍPIO MEDIANEIRA	UF PR
ENDEREÇO ELETRÔNICO CENTERFRIO@ARNET.COM.BR		TELEFONE (45) 3264-7681	
ENTE FEDERATIVO RESPONSÁVEL (EFR) *****			
SITUAÇÃO CADASTRAL ATIVA		DATA DA SITUAÇÃO CADASTRAL 05/04/2016	
MOTIVO DE SITUAÇÃO CADASTRAL			
SITUAÇÃO ESPECIAL *****		DATA DA SITUAÇÃO ESPECIAL *****	

Aprovado pela Instrução Normativa RFB nº 1.863, de 27 de dezembro de 2018.

Emitido no dia **06/07/2021** às **16:01:27** (data e hora de Brasília).

Página: 1/1

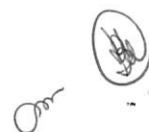

0479

A. STEFANO EIRELI-ME
CNPJ: 24.521.089/0001-08
QUARTA ALTERAÇÃO CONTRATUAL

01

Altair Stefano, brasileiro, casado em comunhão de bens, comerciante, maior capaz, nascido em 30 de Agosto de 1.966, residente e domiciliado a Rua Canafistula n.º 1.161, CEP 85.884-000, Bairro Condá, Medianeira - PR., Portador da Cédula de Identidade sob n.º 4.363.218-3-SSP-PR., e do CPF sob n.º 608.659.209-82, único titular componente da empresa individual de responsabilidade Ltda, com a denominação de **A. STEFANO EIRELI-ME**, com inscrição no CNPJ sob n.º 24.521.089/0001-08, com sede na Rua Florença n.º 121, Bairro Jardim Irene Florença, CEP 85.884-000-Município de Medianeira-Paraná, com Contrato Social de Constituição, Arquivado na Junta Comercial do Estado do Paraná, sob n.º 41600438167, em 05/04/2016, **RESOLVE** por este instrumento particular de alteração, modificar o Contrato Social, de acordo com as Cláusulas Seguintes.:

Cláusula Primeira: O objeto da Empresa terão as seguintes atividades, Comércio Varejista de Sistema Central de Ar Condicionado, Projeto de Instalação, Refrigeração, Peças e Acessórios, importação e exportação; Instalação e Manutenção de Sistemas Centrais de Ar Condicionados e de Ventilação; Reparação e Manutenção de Equipamentos Eletroeletrônicos e de Refrigeração; Instalação hidráulica, de energia solar fotovoltaica; Comércio Varejista Especializado de Eletrodomésticos, móveis e Equipamentos de Áudio e Vídeo, Importação e Exportação; Recuperação de Sucatas; Locação de Máquinas e Equipamentos de sistemas centrais de Ar condicionados e Refrigeração; Fabricação de Aparelhos e equipamentos de Ar Condicionados para uso Industrial e Comercial; Comércio Varejista de Artigos de Papelaria; Comércio Varejista de Material Elétrico; Comércio Varejista especializado de equipamentos e suprimentos de informática.

Cláusula Segunda: A composição do Capital Social da Filial com da Matriz, oficializado na Terceira Alteração Contratual, sob n.º 20180156721, em 27/07/2018, no valor de R\$ 400.000,00 (quatrocentos mil reais), em decisão do titular da empresa, em conformidade com os artigos 1.082 e 1.083, CC/2002, **reduz o Capital Social**, para o valor de R\$ 100.000,00 (cem mil reais), dividido em 100.000,00 (cem mil) quotas, de valor nominal de R\$ 1,00 (um real), totalmente integralizado pelo titular, conforme Ata de Redução de Capital oficializada na Junta Comercial-PR, através do Protocolo n.º 184864020 de 18/09/2018 e código de Verificação n.º 11803909662.

Cláusula Terceira: Altera o Endereço da Empresa, da Rua Florença n.º 121, CEP 85.884-000, Bairro Jardim Irene Florença, passando para Rua Florença n.º 121, Sala 02 Bairro Jardim Irene, CEP 85.884-000- Município de Medianeira-Estado do Paraná.



CERTIFICO O REGISTRO EM 07/02/2019 10:58 SOB N.º 20184763053.
PROTOCOLO: 184763053 DE 31/01/2019. CÓDIGO DE VERIFICAÇÃO:
11900557820. NIRE: 41600438167.
A. STEFANO EIRELI

LEANDRO MARCOS RAYSEL BISCAIA
SECRETÁRIO-GERAL
CURITIBA, 07/02/2019
www.empresafacil.pr.gov.br

A validade deste documento, se impresso, fica sujeito à comprovação de sua autenticidade nos respectivos portais Informando seus respectivos códigos de verificação

0430

A. STEFANO EIRELI-ME
CNPJ: 24.521.089/0001-08
QUARTA ALTERAÇÃO CONTRATUAL

02

Cláusula Quarta: Altera o Enquadramento de **ME para EPP**, nos termos da Lei complementar n.º 123, de 14/12/2006.

Cláusula Quinta: Resolve consolidar o Ato constitutivo da Eireli.

CONSOLIDAÇÃO DO CONTRATO SOCIAL
A. STEFANO EIRELI
CNPJ: 24.521.089/0001-08
QUARTA ALTERAÇÃO CONTRATUAL

Altair Stefano, brasileiro, casado em comunhão de bens, comerciante, maior capaz, nascido em 30 de Agosto de 1.966, residente e domiciliado a Rua Canafistula n.º 1.161, CEP 85.884-000, Bairro Condá, Medianeira - PR., Portador da Cédula de Identidade sob n.º 4.363.218-3-SSP-PR., e do CPF sob n.º 608.659.209-82, único titular componente da empresa individual de responsabilidade Ltda, com a denominação de **A. STEFANO EIRELI**, com inscrição no CNPJ sob n.º 24.521.089/0001-08, com sede na Rua Florença n.º 121, sala 02, Bairro Jardim Irene, CEP 85.884-000-Município de Medianeira-Paraná, com Contrato Social de Constituição, Arquivado na Junta Comercial do Estado do Paraná, sob n.º 41600438167, em 05/04/2016, **RESOLVE** por este instrumento particular de alteração, consolidar o Contrato Social, de acordo com as Cláusulas Seguintes.:

Cláusula Primeira: O tipo jurídico da empresa será empresa Individual de Responsabilidade Limitada-Eireli, com sub-rogação de todos os direitos e obrigações pertinentes, com a denominação de **A. STEFANO EIRELI**, com inscrição no CNPJ sob n.º 24.521.089/0001-08, com sede na Rua Florença n.º 121, sala 02, Bairro Jardim Irene, CEP 85.884-000-Município de Medianeira-Paraná,

Cláusula Segunda: O Capital social é de R\$ 100.000,00 (cem mil reais), dividido em 100.000,00 (cem mil) quotas, de valor nominal de R\$ 1,00 (um real), integralizado, neste ato, em moeda corrente do País.

Parágrafo Único: A responsabilidade do titular é restrita ao valor de suas quotas, respondendo ainda pela integralização do Capital Social.



CERTIFICO O REGISTRO EM 07/02/2019 10:58 SOB N.º 20184763053.
PROTOCOLO: 184763053 DE 31/01/2019. CÓDIGO DE VERIFICAÇÃO:
11900557820. NIRE: 41600438167.
A. STEFANO EIRELI

LEANDRO MARCOS RAYSEL BISCAIA
SECRETÁRIO-GERAL
CURITIBA, 07/02/2019
www.empresafacil.pr.gov.br

A validade deste documento, se impresso, fica sujeita à comprovação de sua autenticidade nos respectivos portais.
Informando seus respectivos códigos de verificação

0431

A. STEFANO EIRELI
CNPJ: 24.521.089/0001-08
QUARTA ALTERAÇÃO CONTRATUAL

03

Cláusula Terceira: O objeto da Empresa terão as seguintes atividades, Comércio Varejista de Sistema Central de Ar Condicionado, Projeto de Instalação, Refrigeração, Peças e Acessórios, importação e exportação; Instalação e Manutenção de Sistemas Centrais de Ar Condicionados e de Ventilação; Reparação e Manutenção de Equipamentos Eletroeletrônicos e de Refrigeração; Instalação hidráulica, de energia solar fotovoltaica; Comércio Varejista Especializado de Eletrodomésticos, Comercio de móveis e Equipamentos de Áudio e Vídeo, Importação e Exportação; Recuperação de Sucatas; Locação de Máquinas e Equipamentos de sistemas centrais de Ar condicionados e Refrigeração; Fabricação de Aparelhos e equipamentos de Ar Condicionados para uso Industrial e Comercial; Comércio Varejista de Artigos de Papelaria; Comércio Varejista de Material Elétrico; Comércio Varejista especializado de equipamentos e suprimentos de informática.

Cláusula Quarta: O início das atividades da empresa foi em 28/03/2016 e o prazo de duração é por tempo indeterminado. É garantida a continuidade da pessoa jurídica diante do impedimento por força maior ou impedimento temporário ou permanente do titular, podendo a empresa ser alterada para atender uma nova situação.

Cláusula Quinta: A administração da sociedade será exercida por **Altair Stefano**, a quem caberá, dentre outras atribuições, a representação ativa e passiva, judicial e extrajudicial da empresa EIRELI. A responsabilidade do titular é limitada ao capital integralizado e a empresa será regida pelo regime jurídico da empresa limitada e supletivamente pelas leis das Sociedades Anônimas.

Parágrafo Único: O Titular declara que não possui em seu nome nenhuma outra empresa dessa mesma natureza jurídica.

Cláusula Sexta: O titular declara sob as penas de lei, que não está impedido, por lei especial, e nem condenado ou que se encontra sob os efeitos de condenação, que o proíba de exercer a administração desta EIRELI, bem como não está impedido, ou em virtude de condenação criminal, ou por se encontrar sob os efeitos dela, a penas que vede, ainda que temporariamente, o acesso a cargos públicos ou crimes falimentar, de prevaricação, peita ou suborno, concussão, peculato, ou contra a economia popular, contra o sistema financeiro nacional, contra normas de defesa de concorrência, contra as relações de consumo, fé pública ou a propriedade.

Cláusula Sétima: O término de cada exercício social será encerrado em 31 de Dezembro de ano civil, com a apresentação do balanço patrimonial e resultado econômico do ano fiscal.



CERTIFICO O REGISTRO EM 07/02/2019 10:58 SOB N° 20184763053.
PROTOCOLO: 184763053 DE 31/01/2019. CÓDIGO DE VERIFICAÇÃO:
11900557820. NIRE: 41600438167.
A. STEFANO EIRELI

LEANDRO MARCOS RAYSEL BISCAIA
SECRETÁRIO-GERAL
CURITIBA, 07/02/2019
www.empresafacil.pr.gov.br

A validade desta documento, se impresso, fica sujeito à comprovação de sua autenticidade nos respectivos portais, Informando seus respectivos códigos de verificação

0432

A. STEFANO EIRELI
CNPJ: 24.521.089/0001-08
QUARTA ALTERAÇÃO CONTRATUAL

04

Cláusula Oitava: Requer o enquadramento na condição de **EMPRESA DE PEQUENO PORTE-EPP**, e declara sob as penas da lei que a referida empresa se enquadra nos termos da lei complementar n.º 123, de 14/12/2006.

Cláusula Nona: Fica eleito o foro da Comarca da Cidade de Medianeira-Pr, para o exercício e o cumprimento dos direitos e obrigações resultantes desta Alteração e consolidação contratual, e pôr estar jutos e contratos, assina o presente instrumento em 01 (uma) via.

Medianeira-Pr., em 21 de Janeiro de 2019.

Altair Stefano

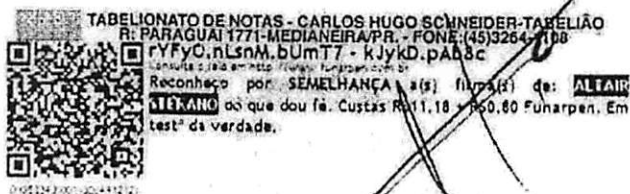

Medianeira, 31 de janeiro de 2019
EMERSON LAUREANO BENETTI - Escrivão



CERTIFICO O REGISTRO EM 07/02/2019 10:58 SOB N° 20184763053.
PROTOCOLO: 184763053 DE 31/01/2019. CÓDIGO DE VERIFICAÇÃO:
11900557820. NIRE: 41600438167.
A. STEFANO EIRELI

LEANDRO MARCOS RAYSEL BISCAIA
SECRETÁRIO-GERAL
CURITIBA, 07/02/2019
www.empresafacil.pr.gov.br

A validade deste documento, se impresso, fica sujeito à comprovação de sua autenticidade nos respectivos portais. Informando seus respectivos códigos de verificação

0483

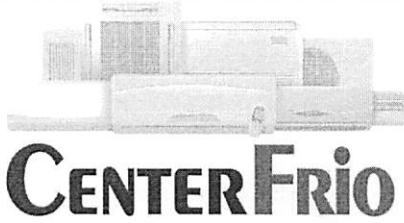

A. STEFANO EIRELI/EPP

Rua Florença, nº 121 – Jardim Irene Florença

CEP 85.884-000

CNPJ/MF Nº 24.521.089/0001-08

Fone/Fax: (45) 3264-7681

Medianeira - PR

PREGÃO PRESENCIAL Nº 047/2021

ANEXO IV

DECLARAÇÃO DE IDONEIDADE

RAZÃO SOCIAL: A. STEFANO EIRELI EPP

CNPJ Nº 24.521.089/0001-08

ENDEREÇO: Rua Florença, n.º 121, sala 02, Bairro Jardim Irene

FONE: (45) 3264-7681/ 3264-2715

MUNICÍPIO: Medianeira **EST:** PR

Declaramos para os fins de direito, na qualidade de proponente do procedimento licitatório, sob a modalidade de PREGÃO PRESENCIAL Nº 047/2021, instaurado pelo Município de Planalto, que não fomos declarados inidôneos para licitar ou contratar com o Poder Público, em qualquer de suas esferas.

Por ser a expressão da verdade, firmamos a presente.

Planalto, 11 de agosto de 2021.

24.521.089/0001-08

A. STEFANO - EIRELI ME

Rua Florença, nº 121 - SI 02

Jardim Irene - Loteamento Florença

CEP 85884-000 - Medianeira - PR

A. STEFANO EIRELI EPP
CNPJ n.º 24.521.089/0001-08

Vantuir Stefano

RG n.º 6.373.617-1 SESP-PR

CPF n.º 020.352.809-31

Representante Legal

A STEFANO EIRELI - EPP - CNPJ 24.521.089/0001-08
Rua Florença nº 121, Jardim Irene - CEP 85884-000 - Medianeira - PR
Fone/Fax. (45) 3264-7681 - E-mail: vantuir_center@hotmail.com

0484

3 de 16



A. STEFANO EIRELI/EPP

Rua Florença, nº 121 – Jardim Irene Florença

CEP 85.884-000

CNPJ/MF Nº 24.521.089/0001-08

Fone/Fax: (45) 3264-7681

Medianeira - PR

PREGÃO PRESENCIAL Nº 047/2021

ANEXO V

**DECLARAÇÃO DE OBSERVÂNCIA AO DISPOSTO DO INCISO XXXIII
DO ARTIGO 7º DA CONSTITUIÇÃO FEDERAL**

RAZÃO SOCIAL: A. STEFANO EIRELI EPP

CNPJ Nº 24.521.089/0001-08

ENDEREÇO: Rua Florença, n.º 121, sala 02, Bairro Jardim Irene

FONE: (45) 3264-7681/ 3264-2715

MUNICÍPIO: Medianeira **EST:** PR

A proponente abaixo assinada, participante da licitação modalidade de PREGÃO PRESENCIAL Nº 047/2021, por seu representante, declara, na forma e sob as penas impostas pela Lei nº 8.666/93, de 21 de junho de 1993 e demais legislação pertinente, que, nos termos do § 6º do artigo 27 da Lei nº 6.544, de 22 de novembro de 1989, encontra-se em situação regular perante o Ministério do Trabalho, no que se refere à observância do disposto no inciso XXXIII do artigo 7º da Constituição Federal.

Por ser a expressão da verdade, firmamos a presente.

Planalto, 11 de agosto de 2021.

24.521.089/0001-08

A. STEFANO - EIRELI ME

Rua Florença, nº 121 - SI 02

Jardim Irene - Loteamento Florença

CEP 85884-000 - Medianeira - PR

A. STEFANO EIRELI EPP

CNPJ n.º 24.521.089/0001-08

Vantuir Stefano

RG n.º 6.373.617-1 SESP-PR

CPF n.º 020.352.809-31

Representante Legal

A STEFANO EIRELI - EPP - CNPJ 24.521.089/0001-08
Rua Florença nº 121, Jardim Irene - CEP 85884-000 - Medianeira - PR
Fone/Fax. (45) 3264-7681 - E-mail: vantuir_center@hotmail.com



CONSELHO REGIONAL DE ENGENHARIA
E AGRONOMIA DO PARANÁ

Certidão de Registro de Pessoa Física e Negativa de Débitos

O Conselho Regional de Engenharia e Agronomia do Paraná-CREA-PR, certifica que o(a) profissional abaixo encontra-se regularmente registrado(a) nos termos da Lei Federal nº 5.194/66 possibilitando-o(a) a exercer sua profissão no Estado do Paraná, circunscrita à(s) atribuição(ões) constantes de seu registro.

Certidão nº: **89894/2021**

Validade: 31/08/2021

Nome Civil: FERNANDO TRAMONTIM

Carteira - CREA-PR Nº :PR-187338/D

Registro Nacional : 1719374236

Registrado(a) desde : 19/05/2020

Filiação : ANTONIO ANTÉRO TRAMONTIM

LUIZA HELENA TRAMONTIM

Data de Nascimento : 21/02/1983

Carteira de Identidade : 75517149

Naturalidade : MEDIANEIRA/PR

CPF : 00750682906

Título: ENGENHEIRO MECANICO

CENTRO UNIVERSITARIO DINAMICA DAS CATARATAS

Data da Colação de Grau : 11/12/2019

Diplomação : 10/01/2020

Situação : Regular

Atribuições profissionais:

Lei Federal N.º 5.194/1966 - Art. 7º de 24/12/1966

Resolução do Confea N.º 1.073/2016 - Art. 5º de 19/04/2016 do CONFEA.

Resolução do Confea N.º 218/1973 - Art. 12º de 29/06/1973 do CONFEA.

Responsabilidade Técnica/Quadro Técnico:

64078 - A. STEFANO EIRELI

CNPJ: 24521089000108

Desde: 14/12/2020 Carga Horária: 1 Horas Unidade: HORA/DIA

72466 - FURGOES MEDIANEIRA LDTDA

CNPJ: 02482555000142

Desde: 14/07/2021 Carga Horária: 1 Horas Unidade: HORA/DIA

Possui parcelamento de anuidade em dia no CREA-PR.

Não possui débito(s) referente a processo(s) de fiscalização e/ou dívida ativa até a presente data.

Para fins de: LICITAÇÕES

A autenticidade desta certidão poderá ser confirmada na página do CREA-PR (<http://www.crea-pr.org.br>), através do protocolo n.º 227347/2021.

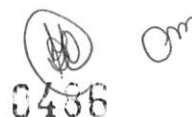
0486

Emitida via Internet em 30/07/2021 15:30:46

Dispensa-se a assinatura neste documento, conforme Instrução de Serviço N° 002/2014.
A falsificação deste documento constitui-se em crime previsto no Código Penal Brasileiro, sujeitando o autor à respectiva ação penal.



CONSELHO REGIONAL DE ENGENHARIA
E AGRONOMIA DO PARANÁ

Certidão de Registro de Pessoa Jurídica e Positiva de Débitos

O Conselho Regional de Engenharia e Agronomia do Paraná-CREA-PR, certifica que a empresa encontra-se regularmente registrada nos termos da Lei Federal nº 5.194, de 24 de dezembro de 1966, estando habilitada a exercer suas atividades no Estado do Paraná, circunscrita à(s) atribuição(ões) de seu(s) responsável(eis) técnico(s).

Certidão nº: 90307/2021

Validade: 01/09/2021

Razão Social: A. STEFANO EIRELI

CNPJ: 24521089000108

Num. Registro: 64078

Registrada desde : 03/08/2017

Capital Social: R\$ 100.000,00

Endereço: RUA FLORENÇA, 121 JARDIM IRENE FLORENÇA

Município/Estado: MEDIANEIRA-PR

CEP: 85884000

Objetivo Social:

Comércio varejista de sistema central de ar condicionado; projeto de instalação, refrigeração, peças e acessórios, importação e exportação; instalação e manutenção de sistemas centrais de ar condicionado e de ventilação; reparação e manutenção de equipamentos eletroeletrônicos e de refrigeração; instalação hidráulica, de energia solar fotovoltaica; comércio varejista especializado de eletrodomésticos; comércio de móveis e equipamentos de áudio e vídeo; importação e exportação; recuperação de sucatas; locação de máquinas e equipamentos de sistemas centrais de ar condicionados e refrigeração; fabricação de aparelhos e equipamentos de ar condicionados para uso industrial e comercial; comércio varejista de artigos de papelaria; comércio varejista de material elétrico; comércio varejista especializado de equipamentos e suprimentos de informática.

Restrição de Atividade : Atividades técnicas restritas às atribuições do seu responsável técnico.

Possui débitos de anuidade.

Não possui débito(s) referente a processo(s) de fiscalização e/ou dívida ativa até a presente data.

RESPONSÁVEL(EIS) TÉCNICOS PELA MATRIZ - CNPJ: 24521089000108

1 - FERNANDO TRAMONTIM

Carteira: PR-187338/D Data de Expedição: 19/05/2020

Desde: 14/12/2020 Carga Horária: 1:0 H/D

Título: ENGENHEIRO MECANICO Situação: Regular

Lei Federal N.º 5.194/1966 - Art. 7º

Título: ENGENHEIRO MECANICO Situação: Regular

Resolução do Confea N.º 1.073/2016 - Art. 5º do CONFEA

Título: ENGENHEIRO MECANICO Situação: Regular

Resolução do Confea N.º 218/1973 - Art. 12º do CONFEA

Para fins de: CADASTRO

Certificamos que caso ocorra(m) alteração(ões) nos elementos contidos neste documento, esta Certidão perderá sua validade para todos os efeitos.

A autenticidade desta certidão poderá ser confirmada na página do CREA-PR (<http://www.crea-pr.org.br>), através do protocolo n.º 228131/2021, ressaltando a impossibilidade de execução de quaisquer serviços ou obras sem a participação efetiva de seu(s) responsável(eis) técnico(s).

Emitida via Internet em 02/08/2021 08:20:03

0488

Dispensa-se a assinatura neste documento, conforme Instrução de Serviço N° 002/2014.
A falsificação deste documento constitui-se em crime previsto no Código Penal Brasileiro, sujeitando o autor à respectiva ação penal.

Or



0439

CONTRATO DE PRESTAÇÃO DE SERVIÇOS TÉCNICOS

Pelo presente Instrumento, de um lado Fernando Tramontim, brasileiro, engenheiro, portador da cédula de identidade RG nº7551714-9 e do CPF/MF nº007506829-06 e registrado no CREA-PR sob nº PR-187338/D, com endereço na Rua Primo Tacca, nº0961, Bairro Belo Horizonte, CEP 85.884-000, Medianeira- PR, doravante denominado simplesmente **CONTRATADO** e de outro lado a empresa A. STEFANO EIRELLI- ME, sob CNPJ Nº 24.521.089/0001-08, com endereço na Rua Florença, nº121, Bairro Jardim Irene, Loteamento Florença, CEP 85.884-000, Medianeira- PR, representada pelo sócio Altair Stefano, Brasileiro, Casado, Empresário, portador do RG nº4.363.218-3 e do CPF/ MF nº608.659.209-82, com endereço na rua Canafistula, nº1161, Bairro Condá, CEP 85.884-000, Medianeira- PR, doravante denominado simplesmente **CONTRATANTE**, resolvem de comum acordo firmar o presente Contrato de Prestação de Serviços Técnicos Profissionais de Engenharia, de acordo com as seguintes cláusulas e condições:

CLÁUSULA PRIMEIRA - DO OBJETO

1 – Constitui objeto do presente Contrato, a prestação de serviços técnicos profissionais de Engenharia Mecânica e suas atribuições, pelo **CONTRATADO** como responsável técnico.

1.1 – O **CONTRATADO** deverá recolher a Anotação de Responsabilidade Técnica referente aos serviços ora contratados, antes do início dos trabalhos.

1.2 – O **CONTRATADO** prestará serviços técnicos no período de uma hora diária, de segunda a sexta-feira.

CLÁUSULA SEGUNDA – DO PRAZO

2 – Os serviços objeto do presente Contrato, deverão ser realizados pelo **CONTRATADO**, conforme demanda da contratante.

CLÁUSULA TERCEIRA - DOS PREÇOS E FORMA DE PAGAMENTO

3- O **CONTRATANTE** pagará mensalmente ao **CONTRATADO**, pelos serviços contratados, o valor de Um salário mínimo nacional vigente, de acordo com as seguintes condições:

3.1- Mediante apresentação de recibo.

3.2- Os tributos incidentes sobre os serviços ora contratados deverão ser recolhidos pelo contribuinte, conforme definido na legislação tributária.

CLÁUSULA QUARTA - DA VIGÊNCIA

4- O presente Contrato terá validade de 4 (quatro) anos a partir da assinatura desta.

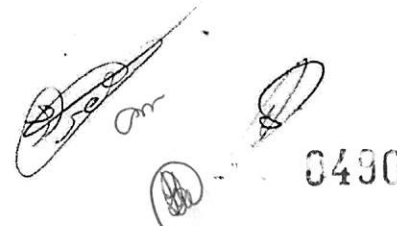
Handwritten signatures and stamps at the bottom right of the document. There are several scribbles and a circular stamp with the number 0490.

0490

CLÁUSULA QUINTA - DA RESCISÃO

5 - O presente Contrato poderá ser rescindido amigavelmente a qualquer tempo, mediante notificação à parte contrária com antecedência mínima de 30 (trinta) dias, sem que o mero exercício de tal faculdade implique em quaisquer ônus.

CLÁUSULA SEXTA - DAS PENALIDADES

Quanto à fixação de multa para as situações de atraso na execução dos trabalhos, no pagamento ou na rescisão antecipada, deverá o percentual ser fixado pelas partes, de acordo com a situação específica.

CLÁUSULA SÉTIMA - DO FORO DE ELEIÇÃO

9- As partes de comum acordo, elegem o Foro da Comarca Medianeira- PR, para dirimir qualquer lide oriunda do presente Contrato, com renúncia expressa de qualquer outro por mais privilegiado que seja.

E, por estarem assim justas e contratadas, assinam as partes o presente Contrato, em 02 (duas) vias de igual teor e forma, para os mesmos efeitos, na presença de 02 (duas) testemunhas.

Medianeira- PR, 30 de Novembro de 2020.

CONTRATANTE

CONTRATADO

24.521.089/0001-08

A. STEFANO - EIRELI ME
Rua Florença, nº 121 - SI 02
Jardim Irene - Loteamento Florença
CEP 85884-000 - Medianeira - PR

TABELIONATO DE NOTAS - CARLOS HUGO SCHNEIDER-TABEIÃO
R: PARAGUAI 1771-MEDIANEIRA/PR.- FONE:(45)3264-1108

0188264CVAA0000000282620H

Reconheço por SEMELHANÇA a(s) firma(s) de: **ALTAIR STEFANO e FERNANDO TRAMONTIM** do que dou fé. Custas R \$23,96. Em Teste da verdade.

00104033(001-000599345)

Medianeira, 03 de dezembro de 2020.
EMERSON LAUREANO BENETTI - Escrevente Substituto



RUBRICAS: 1.....2.....3.....4.....

3491





PREFEITURA MUNICIPAL DE MEDIANEIRA
Estado do Paraná

PREFEITURA MUNICIPAL DE MEDIANEIRA
ESTADO DO PARANÁ

ATESTADO DE CAPACIDADE TÉCNICA

Atestamos que a empresa **A. STEFANO EIRELI - ME**, inscrita no CNPJ sob nº **24.521.089/0001-08**, estabelecida à **RUA FLORENÇA Nº 121**, Jardim Irene cidade de Medianeira/PR, CEP:85.884-000, registrada no CREA sob nº 64.078, sob a responsabilidade técnica do Engº **Lucas Kammer** CREA nº **PR-111.154/D**, conforme **ART/PR nº 20175086097**, executou para a **PREFEITURA MUNICIPAL DE MEDIANEIRA**, CNPJ: 76.206.481/0001-58, Av. José Callegari, 647, os serviços descritos abaixo dentro das especificações técnicas conforme **Ata de Registro de Preços 142/2017, do Pregão Presencial 89/2017, Processo nº 143/20107**, no prazo contratual e dentro das condições contratuais estabelecidas, datado em 03/10/2017, com as seguintes características:

Início dos Serviços: 03/10/2017

Término dos Serviços: 03/10/2018

Descrição dos Serviços: Compras de equipamentos novos de ar condicionado e de serviços e eventuais peças para manutenção preventiva e corretiva a serem realizados nos aparelhos de ar condicionado das secretarias do Medianeira /PR., em conformidade com as condições estabelecidas no edital acima referenciado.

SERVIÇOS REALIZADOS:

06 UNIDADES E 06 INSTALAÇÕES DE APARELHOS CONDICIONADORES DE AR QUENTE E FRIO PISO TETO SPLIT DE 55.000 BTUS CADA E 220V. - MANUTENÇÕES DE EQUIPAMENTOS DE AR CONDICIONADO SPLIT DE 7.000 A 12.000 BTUS (50 UNIDADES). - MANUTENÇÕES DE EQUIPAMENTOS DE AR CONDICIONADO SPLIT DE 18.000 A 30.000 BTUS (75 UNIDADES). - MANUTENÇÕES DE EQUIPAMENTOS DE AR CONDICIONADO SPLIT DE 36.000 A 60.000 BTUS (75 UNIDADES). - MANUTENÇÕES DE EQUIPAMENTOS DE AR CONDICIONADO DE JANELA DE 7.500 A 21.000 BTUS (05 UNIDADES). - REMOÇÃO E REALOCAÇÃO DE APARELHOS DE AR CONDICIONADO SPLITS USADOS DE 9.000 A 12.000 BTUS (50 UNIDADES). - REMOÇÃO E REALOCAÇÃO DE APARELHOS DE AR CONDICIONADO SPLITS USADOS DE 18.000 BTUS (50 UNIDADES). - REMOÇÃO E REALOCAÇÃO DE APARELHOS DE AR CONDICIONADO SPLITS USADOS DE 27.000 A 30.000 BTUS (50 UNIDADES). NÃO FAZ PARTE DO CONTRATO SERVIÇOS E PROJETO ELÉTRICO.

Atenciosamente,



Walter Ricardo Schueler
CREA-PR 135896/D
Engenheiro Civil
Sec. de Obras

Medianeira / PR, 11 de Outubro de 2018.

MUNICIPIO DE MEDIANEIRA
ENG. CIVIL WALTER RICARDO SCHUELER
CREA - PR 135.896/D

 0492



CONSELHO REGIONAL DE ENGENHARIA E AGRONOMIA
DO PARANÁ

Certidão de Acervo Técnico com Atestado

O Conselho Regional de Engenharia e Agronomia do Paraná - CREA-PR, certifica que o(a) profissional abaixo procedeu a(s) Anotação(ões) de Responsabilidade Técnica - ART(s) referente(s) ao(s) serviço(s)/obra(s) descrito(s) nesta Certidão, integrando desta forma sua experiência profissional, conforme o Artigo 47º da Resolução nº 1025/2009, do CONFEA.

Certifica que, conforme dispõe o Artigo 2º da Lei Federal n.º 6.496/77, a ART define para os efeitos legais os responsáveis técnicos pelo empreendimento de engenharia e agronomia.

Certifica que, cabe ao(a) profissional a responsabilidade quanto a realização e conclusão do(s) serviço(s), bem como seus quantitativos, sendo de responsabilidade deste Órgão apenas a verificação da(s) atividade(s) condizente(s) com o registro e a(s) atribuição(ões) profissional(is), em conformidade com a Lei Federal n.º 5.194/66, Resoluções do Conselho Federal de Engenharia e Agronomia - CONFEA e Instruções Normativas deste Conselho Regional de Engenharia e Agronomia.

Certifica que a capacidade técnico-profissional de uma pessoa jurídica é representada pelo conjunto dos acervos técnicos dos profissionais integrantes de seu quadro técnico e varia em função de alteração dos acervos técnicos dos profissionais integrantes de seu quadro técnico, conforme o Artigo 48º da Resolução 1025/2009 do CONFEA.

Certifica que, a critério do(a) profissional, esta Certidão de Acervo Técnico estará acompanhada do Atestado emitido pelo(a)(s) contratante(s) constante(s) da(s) ART(s) acervada(s), o qual será um complemento que conterá detalhamentos quanto ao (s) serviço(s)/obra(s), abrangentes aos dados desta Certidão, e que atenderá a exigência prevista no Artigo 30, § 1º, inciso I, da Lei Federal n.º 8.666/93.

Certifica que ficam cientes o(a) profissional detentor e a quem interessar possa, recebedores desta, que as informações constantes no Atestado, em desacordo com a presente Certidão de Acervo Técnico, não é(são) de responsabilidade do Crea-PR, e sim de seu(s) emitente(s), restringindo-se à presente Certidão às atividades registradas na (s) ART(s) acervada(s), conforme disposto na Lei Federal n.º 6.496/77.

Certificamos, finalmente, que quaisquer eventuais informações divergentes apresentadas em Atestado não se vinculam à presente Certidão, sendo o conteúdo daquele de responsabilidade do(s) seu(s) emitente(s).

ENGENHEIRO MECANICO - TECNOLOGO EM ELETROMECANICA
LUCAS KAMMER

Carteira Profissional: PR-111154/D
Acervo Técnico N.º: **5799/2018**
Selos de autenticidade: **A 056104**

RNP N.º: 1708609270
Protocolo N.º: **2018/00387788**

0493



CONSELHO REGIONAL DE ENGENHARIA E AGRONOMIA
DO PARANÁ

Certidão de Acervo Técnico

LUCAS KAMMER

Carteira Profissional:PR-111154/D

Acervo Técnico Nº.:5799/2018

Selos de autenticidade:A 056104

RNP Nº.:1708609270

Protocolo Nº.:2018/00387788

ART Nº.....:20175086097 0..... Registrada:21/11/2017.....
 Empresa Executora...:A. STEFANO EIRELI - ME.....
 Contratante(s).....:PREFEITURA MUNICIPAL DE MEDIANEIRA - CNPJ/CPF:
 76.206.481/0001-58.....
 Tipo de Contrato....:OUTROS.....
 Atividade Técnica...:OPERAÇÃO E/OU MANUTENÇÃO DE EQUIPAMENTOS E
 INSTALAÇÕES.....
 Área de Competência.:SISTEMAS DE REFRIGERAÇÃO E AR-CONDICIONADO.....
 Tipo de Obra/Serviço:AR CONDICIONADO.....
 Serviço Contratado.:MANUTENÇÃO / CONSERVAÇÃO / REPARAÇÃO.....
 SERVIÇOS DE INSTALAÇÃO.....
 Dimensão.....:361,00 UNID..... Área Existente:0,00 UNID
 Área Ampliada.....:0,00 UNID Área de Reforma:0,00 UNID
 Dados Complementares:0,00
 Local da Obra.....:RUA ARGENTINA, 1546 CENTRO.....
 Município/Estado...:MEDIANEIRA/PR.....
 Data de Início.....:03/10/2017..... Data de Conclusão:03/10/2018.....
 Docto de Conclusão.:DECLARAÇÃO PROFISSIONAL.....
 Descr. Compl. Serv.: - 06 UNIDADES E 06 INSTALAÇÕES DE APARELHOS
 CONDICIONADORES DE AR QUENTE E FRIO PISO TETO SPLIT
 DE 55.000 BTUS CADA E 220V. - MANUTENÇÕES DE
 EQUIPAMENTOS DE AR CONDICIONADO SPLIT DE 7.000 A
 12.000 BTUS (50 UNIDADES). - MANUTENÇÕES DE
 EQUIPAMENTOS DE AR CONDICIONADO SPLIT DE 18.000 A
 30.000 BTUS (75 UNIDADES). - MANUTENÇÕES DE
 EQUIPAMENTOS DE AR CONDICIONADO SPLIT DE 36.000 A
 60.000 BTUS (75 UNIDADES). - MANUTENÇÕES DE
 EQUIPAMENTOS DE AR CONDICIONADO DE JANELA DE 7.500 A
 21.000 BTUS (05 UNIDADES). - REMOÇÃO E REALOCAÇÃO DE
 APARELHOS DE AR CONDICIONADO SPLITS USADOS DE 9.000 A
 12.000 BTUS (50 UNIDADES). - REMOÇÃO E REALOCAÇÃO DE
 APARELHOS DE AR CONDICIONADO SPLITS USADOS DE 18.000
 BTUS (50 UNIDADES). - REMOÇÃO E REALOCAÇÃO DE
 APARELHOS DE AR CONDICIONADO SPLITS USADOS DE 27.000
 A 30.000 BTUS (50 UNIDADES). NÃO FAZ PARTE DO
 CONTRATO SERVIÇOS E PROJETO ELÉTRICO.....
 Observação.....

3434

Om



CONSELHO REGIONAL DE ENGENHARIA E AGRONOMIA
DO PARANÁ

Certidão de Acervo Técnico

ENGENHEIRO MECANICO - TECNOLOGO EM ELETROMECANICA
LUCAS KAMMER

Carteira Profissional: PR-111154/D

RNP Nº.: 1708609270

Acervo Técnico Nº.: **5799/2018**

Protocolo Nº.: **2018/00387788**

Selos de autenticidade: **A 056104**

A autenticidade desta certidão poderá ser confirmada na página do Crea-PR (<http://www.crea-pr.org.br>), através do protocolo n.º 2018/00387788.

Emitida via Internet em 19/10/2018 10:52:00 horas.

Dispensa-se a assinatura neste documento, conforme a Resolução Nº 317/86 e a Instrução de Serviço Nº 002/2014.

A falsificação deste documento constitui-se em crime previsto no Código Penal Brasileiro, sujeitando o autor à respectiva ação penal.

0405

pm



REPÚBLICA FEDERATIVA DO BRASIL

CADASTRO NACIONAL DA PESSOA JURÍDICA

NÚMERO DE INSCRIÇÃO 08.831.603/0001-47 MATRIZ	COMPROVANTE DE INSCRIÇÃO E DE SITUAÇÃO CADASTRAL	DATA DE ABERTURA 18/05/2007
---	---	--------------------------------

NOME EMPRESARIAL BELINKI & SOUZA LTDA
--

TÍTULO DO ESTABELECIMENTO (NOME DE FANTASIA) LIVRARIA E PAPELARIA CENTERBEL	PORTE ME
--	-------------

CÓDIGO E DESCRIÇÃO DA ATIVIDADE ECONÔMICA PRINCIPAL 47.61-0-03 - Comércio varejista de artigos de papelaria
--

CÓDIGO E DESCRIÇÃO DAS ATIVIDADES ECONÔMICAS SECUNDÁRIAS 47.51-2-01 - Comércio varejista especializado de equipamentos e suprimentos de informática 47.29-6-99 - Comércio varejista de produtos alimentícios em geral ou especializado em produtos alimentícios não especificados anteriormente 47.89-0-05 - Comércio varejista de produtos saneantes domissanitários 47.55-5-02 - Comercio varejista de artigos de armarinho 47.53-9-00 - Comércio varejista especializado de eletrodomésticos e equipamentos de áudio e vídeo 47.63-6-02 - Comércio varejista de artigos esportivos 18.22-9-01 - Serviços de encadernação e plastificação 82.19-9-01 - Fotocópias 47.61-0-01 - Comércio varejista de livros 47.51-2-02 - Recarga de cartuchos para equipamentos de informática 77.33-1-00 - Aluguel de máquinas e equipamentos para escritórios 47.55-5-01 - Comércio varejista de tecidos 47.89-0-01 - Comércio varejista de suvenires, bijuterias e artesanatos 47.63-6-01 - Comércio varejista de brinquedos e artigos recreativos 47.56-3-00 - Comércio varejista especializado de instrumentos musicais e acessórios 47.54-7-01 - Comércio varejista de móveis 47.85-7-99 - Comércio varejista de outros artigos usados 47.23-7-00 - Comércio varejista de bebidas 47.44-0-01 - Comércio varejista de ferragens e ferramentas 47.89-0-99 - Comércio varejista de outros produtos não especificados anteriormente

CÓDIGO E DESCRIÇÃO DA NATUREZA JURÍDICA 206-2 - Sociedade Empresária Limitada
--

LOGRADOURO R TENENTE CAMARGO	NÚMERO 1015	COMPLEMENTO SALA 01
---------------------------------	----------------	------------------------

CEP 85.605-090	BAIRRO/DISTRITO VILA MARIA DELANI	MUNICÍPIO FRANCISCO BELTRAO	UF PR
-------------------	--------------------------------------	--------------------------------	----------

ENDEREÇO ELETRÔNICO	TELEFONE (46) 3524-9076
---------------------	----------------------------

ENTE FEDERATIVO RESPONSÁVEL (EFR) *****
--

SITUAÇÃO CADASTRAL ATIVA	DATA DA SITUAÇÃO CADASTRAL 18/05/2007
-----------------------------	--

MOTIVO DE SITUAÇÃO CADASTRAL

SITUAÇÃO ESPECIAL *****	DATA DA SITUAÇÃO ESPECIAL *****
----------------------------	------------------------------------

Aprovado pela Instrução Normativa RFB nº 1.863, de 27 de dezembro de 2018.

Emitido no dia 07/06/2021 às 10:05:01 (data e hora de Brasília).

Página: 1/2

0436





REPÚBLICA FEDERATIVA DO BRASIL

CADASTRO NACIONAL DA PESSOA JURÍDICA

NÚMERO DE INSCRIÇÃO 08.831.603/0001-47 MATRIZ	COMPROVANTE DE INSCRIÇÃO E DE SITUAÇÃO CADASTRAL	DATA DE ABERTURA 18/05/2007
---	---	--------------------------------

NOME EMPRESARIAL
BELINKI & SOUZA LTDA

CÓDIGO E DESCRIÇÃO DAS ATIVIDADES ECONÔMICAS SECUNDÁRIAS
47.44-0-99 - Comércio varejista de materiais de construção em geral
47.42-3-00 - Comércio varejista de material elétrico
47.81-4-00 - Comércio varejista de artigos do vestuário e acessórios
18.13-0-99 - Impressão de material para outros usos
95.11-8-00 - Reparação e manutenção de computadores e de equipamentos periféricos
47.72-5-00 - Comércio varejista de cosméticos, produtos de perfumaria e de higiene pessoal

CÓDIGO E DESCRIÇÃO DA NATUREZA JURÍDICA
206-2 - Sociedade Empresária Limitada

LOGRADOURO
R TENENTE CAMARGO

NÚMERO
1015

COMPLEMENTO
SALA 01

CEP
85.605-090

BAIRRO/DISTRITO
VILA MARIA DELANI

MUNICÍPIO
FRANCISCO BELTRAO

UF
PR

ENDEREÇO ELETRÔNICO

TELEFONE
(46) 3524-9076

ENTE FEDERATIVO RESPONSÁVEL (EFR)

SITUAÇÃO CADASTRAL
ATIVA

DATA DA SITUAÇÃO CADASTRAL
18/05/2007

MOTIVO DE SITUAÇÃO CADASTRAL

SITUAÇÃO ESPECIAL

DATA DA SITUAÇÃO ESPECIAL

Aprovado pela Instrução Normativa RFB nº 1.863, de 27 de dezembro de 2018.

Emitido no dia 07/06/2021 às 10:05:01 (data e hora de Brasília).

Página: 2/2

0497



MINISTÉRIO DA FAZENDA
Secretaria da Receita Federal do Brasil
Procuradoria-Geral da Fazenda Nacional

**CERTIDÃO POSITIVA COM EFEITOS DE NEGATIVA DE DÉBITOS RELATIVOS AOS TRIBUTOS
FEDERAIS E À DÍVIDA ATIVA DA UNIÃO**

Nome: **BELINKI & SOUZA LTDA**
CNPJ: **08.831.603/0001-47**

Ressalvado o direito de a Fazenda Nacional cobrar e inscrever quaisquer dívidas de responsabilidade do sujeito passivo acima identificado que vierem a ser apuradas, é certificado que:

1. constam débitos administrados pela Secretaria da Receita Federal do Brasil (RFB) com exigibilidade suspensa nos termos do art. 151 da Lei nº 5.172, de 25 de outubro de 1966 - Código Tributário Nacional (CTN), ou objeto de decisão judicial que determina sua desconsideração para fins de certificação da regularidade fiscal, ou ainda não vencidos; e
2. não constam inscrições em Dívida Ativa da União (DAU) na Procuradoria-Geral da Fazenda Nacional (PGFN).

Conforme disposto nos arts. 205 e 206 do CTN, este documento tem os mesmos efeitos da certidão negativa.

Esta certidão é válida para o estabelecimento matriz e suas filiais e, no caso de ente federativo, para todos os órgãos e fundos públicos da administração direta a ele vinculados. Refere-se à situação do sujeito passivo no âmbito da RFB e da PGFN e abrange inclusive as contribuições sociais previstas nas alíneas 'a' a 'd' do parágrafo único do art. 11 da Lei nº 8.212, de 24 de julho de 1991.

A aceitação desta certidão está condicionada à verificação de sua autenticidade na Internet, nos endereços <<http://rfb.gov.br>> ou <<http://www.pgfn.gov.br>>.

Certidão emitida gratuitamente com base na Portaria Conjunta RFB/PGFN nº 1.751, de 2/10/2014.
Emitida às 15:17:32 do dia 26/05/2021 <hora e data de Brasília>.
Válida até 22/11/2021.

Código de controle da certidão: **5A69.78B3.2D03.8CCA**
Qualquer rasura ou emenda invalidará este documento.

cm

0498



Estado do Paraná
Secretaria de Estado da Fazenda
Receita Estadual do Paraná

Certidão Negativa
de Débitos Tributários e de Dívida Ativa Estadual
Nº 024286697-09

Certidão fornecida para o CNPJ/MF: **08.831.603/0001-47**
Nome: **BELINKI & SOUZA LTDA**

Ressalvado o direito da Fazenda Pública Estadual inscrever e cobrar débitos ainda não registrados ou que venham a ser apurados, certificamos que, verificando os registros da Secretaria de Estado da Fazenda, constatamos não existir pendências em nome do contribuinte acima identificado, nesta data.

Obs.: Esta Certidão engloba todos os estabelecimentos da empresa e refere-se a débitos de natureza tributária e não tributária, bem como ao descumprimento de obrigações tributárias acessórias.

Válida até 05/10/2021 - Fornecimento Gratuito

A autenticidade desta certidão deverá ser confirmada via Internet
www.fazenda.pr.gov.br



MUNICÍPIO DE FRANCISCO BELTRÃO
ESTADO DO PARANÁ
SECRETARIA MUNICIPAL DA FAZENDA

CERTIDÃO NEGATIVA
Nº21946/2021

RAZÃO SOCIAL: BELINKI E SOUZA LTDA

CNPJ: 08.831.603/0001-47

INSCRIÇÃO MUNICIPAL: 114481

INSCRIÇÃO ESTADUAL: 9040462993

ALVARÁ:

ENDEREÇO: RUA TENENTE CAMARGO, 1015 - Q 77 L 13 SL 01 - P KENNEDY CEP: 85605090 Francisco Beltrão - PR

ATIVIDADE: Comércio varejista de artigos de papelaria, Comércio varejista especializado de equipamentos e suprimentos de informática, Serviços de encadernação e plastificação, Comércio varejista de produtos alimentícios em geral ou especializado em produtos alimentícios não especificados anteriormente, Comércio varejista de produtos saneantes domissanitários

Certificamos que não existem pendências em nome do contribuinte supramencionado relativas aos tributos administrados pela Secretaria Municipal da Fazenda. Fica ressalvado o direito de a Fazenda Pública do Município de Francisco Beltrão cobrar quaisquer dívidas provenientes de tributos que venham a ser apurados ou que se verifiquem a qualquer tempo, inclusive em relação ao período abrangido por esta certidão.

DATA	DE	EMISSÃO:	25/06/2021
DATA	DE	VALIDADE:	24/08/2021
FINALIDADE:			VERIFICAÇÃO
CÓDIGO DE AUTENTICAÇÃO: 9ZTMHBUFFHTJ2XC8A9UH			

A autenticidade desta certidão deverá ser confirmada na Internet, no endereço www.franciscobeltrao.pr.gov.br

Certidão emitida gratuitamente pela internet em: 25/06/2021 - 08:37:59

Qualquer rasura invalidará este documento.

0530

Om





RECEITA ESTADUAL



Comprovante de Inscrição Cadastral - CICAD

Inscrição no CAD/ICMS	Inscrição CNPJ	Início das Atividades
90404629-93	08.831.603/0001-47	05/2007

Empresa / Estabelecimento	
Nome Empresarial	BELINKI & SOUZA LTDA
Título do Estabelecimento	LIVRARIA E PAPELARIA CENTERBEL
Endereço do Estabelecimento	RUA TENENTE CAMARGO, 1015, SALA 01 - VILA MARIA DELANI - CEP 85605-090 FONE: (46) 3524-5439
Município de Instalação	FRANCISCO BELTRAO - PR, DESDE 05/2007 (Estabelecimento Matriz)

Qualificação	
Situação Atual	ATIVO - SIMPLES NACIONAL / SIMPLES NACIONAL - DIA 03 DO MES+2, DESDE 06/2021
Natureza Jurídica	206-2 - SOCIEDADE EMPRESÁRIA LTDA
Atividade Econômica Principal do Estabelecimento	4761-0/03 - COMERCIO VAREJISTA DE ARTIGOS DE PAPELARIA
Atividade(s) Econômica(s) Secundária(s) do Estabelecimento	

Quadro Societário			
Tipo	Inscrição	Nome Completo / Nome Empresarial	Qualificação
CPF	040.508.269-09	PAULO RODRIGO DE SOUZA	SÓCIO-ADMINISTRADOR
CPF	049.698.669-45	ALINE TATIANE PEZZATTO BELINKI	SÓCIO-ADMINISTRADOR

Este CICAD tem validade até 18/08/2021.

Os dados cadastrais deste estabelecimento poderão ser confirmados via Internet www.fazenda.pr.gov.br



Estado do Paraná
Secretaria de Estado da Fazenda
Receita Estadual do Paraná

CAD/ICMS Nº 90404629-93

Emitido Eletronicamente via Internet
19/07/2021 6:24:07

Dados transmitidos de forma segura
Tecnologia CELEPAR

[Handwritten mark]



0531



PODER JUDICIÁRIO
JUSTIÇA DO TRABALHO

CERTIDÃO NEGATIVA DE DÉBITOS TRABALHISTAS

Nome: BELINKI & SOUZA LTDA (MATRIZ E FILIAIS)
CNPJ: 08.831.603/0001-47
Certidão nº: 10286324/2021
Expedição: 23/03/2021, às 09:45:28
Validade: 18/09/2021 - 180 (cento e oitenta) dias, contados da data de sua expedição.

Certifica-se que **BELINKI & SOUZA LTDA (MATRIZ E FILIAIS)**, inscrito(a) no CNPJ sob o nº **08.831.603/0001-47**, **NÃO CONSTA** do Banco Nacional de Devedores Trabalhistas.

Certidão emitida com base no art. 642-A da Consolidação das Leis do Trabalho, acrescentado pela Lei nº 12.440, de 7 de julho de 2011, e na Resolução Administrativa nº 1470/2011 do Tribunal Superior do Trabalho, de 24 de agosto de 2011.

Os dados constantes desta Certidão são de responsabilidade dos Tribunais do Trabalho e estão atualizados até 2 (dois) dias anteriores à data da sua expedição.

No caso de pessoa jurídica, a Certidão atesta a empresa em relação a todos os seus estabelecimentos, agências ou filiais.

A aceitação desta certidão condiciona-se à verificação de sua autenticidade no portal do Tribunal Superior do Trabalho na Internet (<http://www.tst.jus.br>).

Certidão emitida gratuitamente.

INFORMAÇÃO IMPORTANTE

Do Banco Nacional de Devedores Trabalhistas constam os dados necessários à identificação das pessoas naturais e jurídicas inadimplentes perante a Justiça do Trabalho quanto às obrigações estabelecidas em sentença condenatória transitada em julgado ou em acordos judiciais trabalhistas, inclusive no concernente aos recolhimentos previdenciários, a honorários, a custas, a emolumentos ou a recolhimentos determinados em lei; ou decorrentes de execução de acordos firmados perante o Ministério Público do Trabalho ou Comissão de Conciliação Prévia.

Voltar

Imprimir



Certificado de Regularidade do FGTS - CRF

Inscrição: 08.831.603/0001-47

Razão Social: BELINKI SOUZA LTDA

Endereço: RUA TENENTE CAMARGO 1079 SALA 02 / VILA MARIA DELANI /
FRANCISCO BELTRAO / PR / 85605-090

A Caixa Econômica Federal, no uso da atribuição que lhe confere o Art. 7, da Lei 8.036, de 11 de maio de 1990, certifica que, nesta data, a empresa acima identificada encontra-se em situação regular perante o Fundo de Garantia do Tempo de Serviço - FGTS.

O presente Certificado não servirá de prova contra cobrança de quaisquer débitos referentes a contribuições e/ou encargos devidos, decorrentes das obrigações com o FGTS.

Validade: 31/07/2021 a 29/08/2021

Certificação Número: 2021073101134128885106

Informação obtida em 11/08/2021 07:19:36

A utilização deste Certificado para os fins previstos em Lei esta condicionada a verificação de autenticidade no site da Caixa:
www.caixa.gov.br

0503





TRIBUNAL DE JUSTIÇA DO ESTADO DO PARANÁ
Secretaria do Ofício Distribuidor e Anexos de FRANCISCO BELTRÃO

CERTIDÃO DE DISTRIBUIÇÃO – FINS GERAIS – CÍVEIS – ESPECÍFICA - NEGATIVA

Certifico que revendo os livros, sistemas e arquivos de distribuição CÍVEIS, ESPECIFICAMENTE: FALÊNCIA, CONCORDATA, RECUPERAÇÃO JUDICIAL, RECUPERAÇÃO EXTRAJUDICIAL desta Secretaria, verifiquei NÃO CONSTAR nenhum registro contra:

BELINKI & SOUZA LTDA
CNPJ: 08.831.603/0001-47
Local da Sede: FRANCISCO BELTRÃO/PR

Orientações:

Esta certidão NÃO APONTA ordinariamente os processos em que a pessoa cujo nome pesquisado figura como Autor(a). São apontados os feitos em tramitação cadastrados no Sistema Informatizado referente à comarca de FRANCISCO BELTRÃO

Não existe qualquer conexão com qualquer outra base de dados de instituição pública ou com a Receita Federal que verifique a identidade do NOME/RAZÃO SOCIAL com o CPF/CNPJ. A conferência dos dados pessoais fornecidos pelo pesquisado é de responsabilidade exclusiva do destinatário da certidão.

A certidão em nome de pessoa jurídica considera os processos referentes à matriz e às filiais.

Considera-se NEGATIVA a certidão que aponta somente homônimos não qualificados, nos termos do art. 8º, §2º da Resolução CNJ 121/2010.

A presente certidão menciona somente o registro de distribuição, para dados complementares do procedimento, deve-se dirigir até a Secretaria para onde foi distribuído e solicitar uma CERTIDÃO DE OBJETO E PÉ.

A Busca de MICROEMPREENDEDOR INDIVIDUAL e EMPRESÁRIO INDIVIDUAL abrange também a pessoa física

FRANCISCO BELTRÃO, 3 de Agosto de 2021



Karla Isabel da Costa
Distribuidor

0534

LIVRO DIÁRIO

Firma: BELINKI & SOUZA LTDA
Insc. Est: 9040462993
Folha: 1

CNPJ: 08.831.603/0001-47
Livro: 00014

LIVRO DIÁRIO

Nr. de Ordem: 14

TERMO DE ABERTURA

Contém este livro 00164 folhas numeradas eletronicamente por processamento de dados, do número 00001 ao número 00164 e servirá para o lançamento das operações próprias do estabelecimento abaixo identificado.

BELINKI & SOUZA LTDA
RUA TENENTE CAMARGO Nr. 1015
SALA 01
Bairro: VILA MARIA DELANI
CEP: 85.605-090 FRANCISCO BELTRAO / PR
CNPJ: 08.831.603/0001-47
Insc. Est: 9040462993 Insc. Mun:
Registro na(o) JUNTA COMERCIAL DO PARANA
Em: 18/05/2007 NIRE: 41205937865
Data de encerramento do Exercício Social: 31/12/2020
Data Sefaz: 18/05/2007
FRANCISCO BELTRAO / PR, 01 de Janeiro de 2020

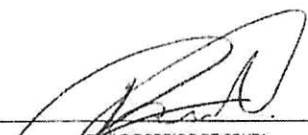

PAULO RODRIGO DE SOUZA
SOCIO ADMINISTRADOR

CPF: 040.508.269-09
RG: 84369420



CARLOS SUTILE
CONTADOR
PRO5324403
CPF: 94066809987
RG: 59588800 SSP/PR

0505 

O presente documento digital foi conferido com o original e assinado digitalmente por DANILLO PINTO OLIVEIRA DE ALENCAR, em quarta-feira, 28 de abril de 2021 12:56:08 GMT-03:00, CNS: 06.870-0 - 1º OFÍCIO DE REGISTRO CIVIL DAS PESSOAS NATURAIS E TABELIONATO DE NOTAS/PB, nos termos da medida provisória N. 2.200-2 de 24 de agosto de 2001. Sua autenticidade deverá ser confirmada no endereço eletrônico

***** BALANÇO PATRIMONIAL *****

Valores Em: Moeda Corrente	Consolidado	Encerrado em - Dezembro/2020
ATIVO		
		[Anual]
	31/12/2020	31/12/2019
ATIVO	459.616,36	582.031,90
CIRCULANTE	259.946,06	395.433,10
DISPONIBILIDADES	259.946,06	395.433,10
CAIXA	259.946,06	395.433,10
CAIXA	199.670,30	186.598,80
CREDITOS	199.670,30	186.598,80
ESTOQUES	199.589,70	186.518,20
MERCADORIAS PARA REVENDA	80,60	80,60
REMESSA PARA INDUSTRIALIZACAO		2.377,32
ATIVO NAO CIRCULANTE		2.377,32
IMOBILIZADO		2.377,32
BENS EM OPERACOES - CUSTO CORRIG.		2.377,32
VEICULOS		2.377,32
TOTAL DO ATIVO	459.616,36DB	584.409,22DB

Reconhecemos a exatidão do presente Balanço Patrimonial, somando tanto o Ativo como o Passivo a importância supra de R\$*****459.616,36, bem como suas demonstrações.

Sob as penas da lei, declaramos que as informações aqui contidas são verdadeiras e nos responsabilizamos por todas elas. As informações foram extraídas das folhas nr. 0002 a 0156 do Livro Diário nr. 0014 registrado na Junta Comercial do Estado: PR sob nr., em

A Sociedade não possui Conselho Fiscal instalado.
 A Sociedade não possui Auditoria Independente.

FRANCISCO BELTRAO / PR, 06/04/2021

PAULO RODRIGO DE SOUZA
 SÓCIO ADMINISTRADOR

CPF: 040.508.269-09
 RG: 84369420

CARLOS SUTILE
 CONTADOR
 PR05324403
 CPF: 94066809987
 RG: 59586800/SSP/PR



0506

*** BALANÇO PATRIMONIAL ***

Valores Em: Moeda Corrente Consolidado Encerrado em - Dezembro/2020

	[Anual]	
	31/12/2020	31/12/2019
PASSIVO		
CIRCULANTE	(12.194,52)	2.520,99
OBRIGACOES	(12.194,52)	2.520,99
OBRIGACOES FISCAIS	(12.194,52)	2.520,99
RETENCOES DE IMPOSTOS A RECOLHER	42,20	
INSS A RECOLHER	(13.402,17)	1.108,77
FGTS A RECOLHER	1.165,45	1.412,22
PATRIMONIO LIQUIDO	471.810,88	581.888,23
CAPITAL SOCIAL	100.000,00	100.000,00
CAPITAL SUBSCRITO	100.000,00	100.000,00
CAPITAL SOCIAL	100.000,00	100.000,00
LUCROS OU PREJUIZOS LIQUIDOS	371.810,88	481.888,23
LUCROS OU PREJUIZOS ACUMULADOS	371.810,88	481.888,23
LUCROS ACUMULADOS	380.890,88	490.968,23
(-) PREJUIZOS ACUMULADOS	(9.080,00)	(9.080,00)
TOTAL DO PASSIVO	459.616,36CR	584.409,22CR

Reconhecemos a exatidão do presente Balanço Patrimonial, somando tanto o Ativo como o Passivo a importância supra de R\$*****459.616,36, bem como suas demonstrações.

Sob as penas da lei, declaramos que as informações aqui contidas são verdadeiras e nos responsabilizamos por todas elas.
As informações foram extraídas das folhas nr. 0002 a 0156 do Livro Diário nr. 0014 registrado na Junta Comercial do Estado: PR sob nr., em

A Sociedade não possui Conselho Fiscal instalado.
A Sociedade não possui Auditoria Independente.

FRANCISCO BELTRAO / PR, 06/04/2021

PAULO RODRIGO DE SOUZA
SÓCIO ADMINISTRADOR

CPF: 040.508.269-09
RG: 84369420

CARLOS SUTILE
CONTADOR
PR05224403
CPF: 94066809987
RG: 59588800/SSP/PR

Valores Em: Moeda Corrente

Consolidado

Encerrado em - Dezembro/2020

DEMONSTRAÇÃO DO RESULTADO DO EXERCÍCIO

	31/12/2020	[Anual] 31/12/2019
RESULTADO DO EXERCICIO		
RECEITA OPERACIONAL LIQUIDA		
RECEITA OPERACIONAL BRUTA	1.171.877,82	1.264.320,25
VENDAS DE PRODUTOS E MERCADORIAS	859.892,48	1.072.032,12
VENDAS MERC.MERCADO INTERNO	859.892,48	1.072.032,12
VENDAS DE SERVICOS	311.985,34	192.288,13
VENDA DE SERV. MERC. INTERNO	311.985,34	192.288,13
DEDUCAO DA RECEITA BRUTA	(114.276,00)	(86.704,44)
IMPOSTOS INCIDENTES SOBRE VENDAS	(114.276,00)	(86.704,44)
SIMPLES NACIONAL S/REC.BRUTA	(114.276,00)	(86.704,44)
Receita Líquida	1.057.601,82CR	1.177.615,81CR
C.M.V. CUSTOS COMERCIAIS	(1.020.080,41)	(1.109.834,86)
CUSTOS DAS MERCADORIAS VENDIDAS	(1.020.080,41)	(1.109.834,86)
COMPRAS DE MERCADORIAS P/REVENDA	(1.033.151,91)	(1.140.784,49)
MERCADORIAS REC.EM DEMONSTRACAO		(3.250,07)
(+)ESTOQUES NO INICIO DE MES	(186.518,20)	(152.398,50)
(-)ESTOQUES NO FINAL DO EXECICIO	199.589,70	186.598,20
Lucro Bruto	37.521,41CR	67.780,95CR
ADMINISTRATIVAS	(147.333,07)	(170.743,96)
DESPESAS COM PESSOAL	(120.351,90)	(155.887,96)
SALARIOS E ORDENADOS	(90.926,45)	(119.824,14)
FERIAS	(9.397,93)	(13.429,93)
13§ SALARIOS	(8.799,30)	(10.578,22)
INSS	(48,40)	(52,80)
FGTS	(11.179,82)	(12.002,87)
HONORARIOS	(26.981,17)	(14.856,00)
DIRETORIA	(23.981,17)	(11.976,00)
HONORARIOS CONTABEIS	(3.000,00)	(2.880,00)
RESULTADOS FINANCEIROS LIQUIDOS	(265,69)	(11,01)
DESPESAS FINANCEIRAS	(265,69)	(11,01)
JUROS PAGOS OU INCORRIDOS	(265,69)	(11,01)
Resultado Oper. Antes Provisoes	110.077,35DB	102.974,02DB
Resultado Antes Prov. IR	110.077,35DB	102.974,02DB
Prejuizo do Exercicio	110.077,35DB	102.974,02DB

0508

Verifique os dados do ato em: <https://selodigital.tjpb.jus.br> ou Consulte o Documento em: <https://azevedobastos.not.br/documento/66922804213770704945>



Cartório
 Autenticação Digital Código: 66922804213770704945-4
 Data: 28/04/2021 12:51:15
 Valor Total do Ato: R\$ 4,66



Cartório Azevêdo Bastos

Av. Presidente Epitácio Pessoa - 1145
 Bairro dos Estado, João Pessoa - PB
 (83) 3244-5404 - cartorio@azevedobastos.not.br

Válber Azevêdo de M. Cavalcanti



TJPB

O presente documento digital foi conferido com o original e assinado digitalmente por DANILLO PINTO OLIVEIRA DE ALENCAR, em quarta-feira, 28 de abril de 2021 12:56:08 GMT-03:00, CNS: 06.870-0 - 1º OFÍCIO DE REGISTRO CIVIL DAS PESSOAS NATURAIS E TABELIONATO DE NOTAS/PB, nos termos da medida provisória N. 2.200-2 de 24 de agosto de 2001. Sua autenticidade deverá ser confirmada no endereço eletrônico

Valores Em: Moeda Corrente

Consolidado

Encerrado em - Dezembro/2020

DEMONSTRAÇÃO DO RESULTADO DO EXERCÍCIO

[Anual]

31/12/2020

31/12/2019

Sob as penas da lei, declaramos que as informações aqui contidas são verdadeiras e nos responsabilizamos por todas elas.
As Informações foram extraídas das folhas nr. 0002 a 0156 do Livro Diário nr. 0014 registrado na Junta Comercial do Estado: PR sob nr., em

A Sociedade não possui Conselho Fiscal instalado.
A Sociedade não possui Auditoria Independente.

FRANCISCO BELTRAO / PR, 06/04/2021

PAULO RODRIGUES DE SOUZA
SOCIO ADMINISTRADOR

CPF: 040.508.269-09
RG: 84369420

CARLOS SUTILE

CONTADOR

PR05324403

CPF: 94066809987

RG: 59588800/SSP/PR



CARTÓRIO

Autenticação Digital Código: 66922804213770704945-5

Data: 28/04/2021 12:51:15

Valor Total do Ato: R\$ 4,66

Código Digital Tipo Normal C: AL 100436-CY-IB



N.I.: 06.870-0

Cartório Azevedo Bastos

Av. Presidente Epitácio Pessoa - 1145

Bairro dos Estados, João Pessoa - PB

(83) 3244-5404 - cartorio@azevedobastos.not.br

<https://azevedobastos.not.br>

Válber Azevedo de M. Cavalcanti

TJPB



O presente documento digital foi conferido com o original e assinado digitalmente por DANILLO PINTO OLIVEIRA DE ALENCAR, em quarta-feira, 28 de abril de 2021 12:56:08 GMT-03:00, CNS: 06.870-0 - 1º OFÍCIO DE REGISTRO CIVIL DAS PESSOAS NATURAIS E TABELIONATO DE NOTAS/PB, nos termos da medida provisória N. 2.200-2 de 24 de agosto de 2001. Sua autenticidade deverá ser confirmada no endereço eletrônico

Em - Dezembro/2020

NOTAS EXPLICATIVAS

1 – CONTEXTO OPERACIONAL

BELINKI & SOUZA LTDA - inscrita no CNPJ sob o nº08.831.603/0001-47 é uma sociedade empresária, com sede e foro à RUA TENENTE CAMARGO nº1015 Bairro VILA MARIA DELANI, CEP 85.605-090, em FRANCISCO BELTRAO - PR, tendo como objeto social COMÉRCIO VAREJISTA DE ARTIGOS DE PAPELARIA, com início de atividades em 18/05/2007.

2 – DECLARAÇÃO DE CONFORMIDADE / APRESENTAÇÃO DAS DEMONSTRAÇÕES CONTÁBEIS

As demonstrações contábeis foram elaboradas em consonância com os ditames da ITG 1.000 aprovada pela Resolução do Conselho Federal de Contabilidade nº 1.418/2012, além dos Princípios Contábeis e demais práticas emanadas da legislação societária brasileira.

3 – PRINCIPAIS PRÁTICAS CONTÁBEIS

3.1 – Aplicações Financeiras

Estão registradas ao custo de aplicação, acrescidos dos rendimentos proporcionais até a data do balanço;

3.2 – Direitos e Obrigações

Estão demonstrados pelos valores históricos, acrescidos das correspondentes variações monetárias e encargos financeiros;

3.3 – Imobilizado

Demonstrado pelo custo de aquisição, deduzido da depreciação acumulada calculada pelo método linear. (se no BP estiver o valor bruto, aqui, deve ser segregado).

3.4 Ajuste de avaliação patrimonial

A empresa nunca efetuou ajuste de avaliação patrimonial

3.5 – Investimentos em empresas coligadas e controladas

A empresa não participa do capital social de outras sociedades

3.6 – Impostos Federais

A empresa está no regime do Simples Nacional ou lucro presumido ou lucro real e contabiliza os encargos tributários pelo Princípio de Competência.

4 – EMPRÉSTIMOS E FINANCIAMENTOS

A empresa conta com empréstimos e financiamentos, no valor de, junto às instituições financeiras nacionais.

5 – RESPONSABILIDADES E CONTINGÊNCIAS

Não há passivo contingente registrado contabilmente, tendo em vista que os administradores da empresa, escudados em opinião de seus consultores e advogados, não apontam contingências de quaisquer naturezas.



0510

Om

Em - Dezembro/2020

NOTAS EXPLICATIVAS

6 – PATRIMÔNIO LÍQUIDO É COMPOSTO POR:

6.1 – O capital social é dividido em quotas de R\$ 1,00 real, totalmente integralizado.

6.2 – Lucros / Prejuízos Acumulados

7 – RECEITAS, DESPESAS e CUSTOS

A Empresa tem como prática a adoção do Princípio de Competência para o registro das mutações patrimoniais ocorridas no exercício, assim como reconhecimento das receitas e despesas e custos, independentemente de seu efetivo recebimento ou pagamento.

8 – CONTINUIDADE DAS OPERAÇÕES

Informar as expectativas dos administradores, quanto a continuidade das operações negociais para os exercícios futuros.

9 – PROPRIEDADE PARA INVESTIMENTO

É terreno ou edificação mantida pelo proprietário para auferir aluguel ou para valorização do imóvel.

Os imóveis contabilizados como propriedade para investimento importam em

10 – EVENTOS SUBSEQUENTES

Os administradores declaram a inexistência de fatos ocorridos subsequentemente à data do encerramento do exercício que venham a ter efeito relevante sobre a situação patrimonial ou financeira da empresa ou que possam provocar efeitos sobre seus resultados futuros.

FRANCISCO BELTRAO, PR, 31 de Dezembro de 2020

PAULO RODRIGO DE SOUZA
SOCIO ADMINISTRADOR

CPF: 040.508.269-09
RG: 84369420

CARLOS SUTILE

CONTADOR

PR05324403

CPF: 94066809987

RG: 59588800/SSP/PR



CARTA DE RESPONSABILIDADE DA ADMINISTRAÇÃO Folha:
FRANCISCO BELTRAO, PR, 31 de Dezembro de 2020

A
ASSESSORIA CONTÁBIL SUDOESTE LTDA
CRC n.º 005969/O
Endereço: Rua Maringa, 812, Bairro Vila Nova
Francisco Beltrao, Paraná, 85.605-010

Prezados Senhores:

Declaramos para os devidos fins, como administrador e responsável legal da empresa BELINKI & SOUZA LTDA, CNPJ 08.831.603/0001-47 que as informações relativas ao período base 2020, fornecidas a Vossas Senhorias para escrituração e elaboração das demonstrações contábeis, obrigações acessórias, apuração de impostos e arquivos eletrônicos exigidos pela fiscalização federal, estadual, municipal, trabalhista e previdenciária são fidedignas.

Também declaramos:

- (a) que os controles internos adotados pela nossa empresa são de responsabilidade da administração e estão adequados ao tipo de atividade e volume de transações;
- (b) que não realizamos nenhum tipo de operação que possa ser considerada ilegal, frente à legislação vigente;
- (c) que todos os documentos que geramos e recebemos de nossos fornecedores estão revestidos de total idoneidade;
- (d) que os estoques registrados em conta própria foram por nós avaliados, contados e levantados fisicamente e perfazem a realidade do período encerrado em 2020;
- (e) que as informações registradas no sistema de gestão e controle interno, denominado , são controladas e validadas com documentação suporte adequada, sendo de nossa inteira responsabilidade todo o conteúdo do banco de dados e arquivos eletrônicos gerados.

Além disso, declaramos que não temos conhecimento de quaisquer fatos ocorridos no período base que possam afetar as demonstrações contábeis ou que as afetam até a data desta carta ou, ainda, que possam afetar a continuidade das operações da empresa.

Também confirmamos que não houve:

- (a) fraude envolvendo administração ou empregados em cargos de responsabilidade ou confiança;
- (b) fraude envolvendo terceiros que poderiam ter efeito material nas demonstrações contábeis;
- (c) violação ou possíveis violações de leis, normas ou regulamentos cujos efeitos deveriam ser considerados para divulgação nas demonstrações contábeis, ou mesmo dar origem ao registro de provisão para contingências passivas.

Atenciosamente,

.....
PAULO RODRIGO DE SOUZA
040.508.269-09
Representante Legal

0512

om



LIVRO DIÁRIO

Firma: BELINHI & SOUZA LTDA
Insc. Est: 9040462993 CNPJ: 08.831.603/0001-47
Folha: 164 Livro: 0014
Período: 01 de Janeiro de 2020 a 31 de Dezembro de 2020

LIVRO DIÁRIO

N.º de Ordem: 14

TERMO DE ENCERRAMENTO

Contem este Livro 00164 folhas numeradas eletronicamente por processamento de dados, no número 00001 do número 00164 e serviu para o lançamento das operações próprias do estabelecimento abaixo identificado.

BELINHI & SOUZA LTDA
RUA TENENTE CAMARGO Nº. 1015
CASA 01
Bairro: VILA MARIA DELANI
CNPJ: 08.831.603/0001-47
Insc. Est: 9040462993 Insc. Matr:
Registro na(o) JUNTA COMERCIAL DO PARANA
Ela: 18/05/2007 NIRE: 41701917863
Data de encerramento do Exercício Social: 31/12/2020
Data Sefaz: 19/05/2021
FRANCISCO BELTRAO / PR, 31 de dezembro de 2020

PAULO RODRIGO DE SOUZA,
SOCIO ADMINISTRADOR

CPF 040 505 269-00
RG 84369420

CARLOS SUTILE
CONTADOR
PR05324403
CPF 94066009987
RG 59588800 SSP/PR



CARTÓRIO

Autenticação Digital Código: 66922804213770704945-9
Data: 28/04/2021 12:51:16
Valor Total do Ato: R\$ 4,66



06.870-0

Cartório Azevedo Bastos

Av. Presidente Epitácio Pessoa - 1145
Bairro dos Estados, João Pessoa - PB
(83) 3244-5404 - cartorio@azevedobastos.not.br

Válber Azevedo de M. Cavalcanti

0513

TJPB



O presente documento digital foi conferido com o original e assinado digitalmente por DANILLO PINTO OLIVEIRA DE ALENCAR, em quarta-feira, 28 de abril de 2021 12:56:08 GMT-03:00, CNS: 06.870-0 - 1º OFÍCIO DE REGISTRO CIVIL DAS PESSOAS NATURAIS E TABELIONATO DE NOTAS/PB, nos termos da medida provisória N. 2.200-2 de 24 de agosto de 2001. Sua autenticidade deverá ser confirmada no endereço eletrônico



TERMO DE AUTENTICIDADE

Eu, carlos sutile, com inscrição ativa no CRC/PR, sob o nº 053244/O-3, inscrito no CPF nº 94066809987, DECLARO, sob as penas da Lei Penal, e sem prejuízo das sanções administrativas e cíveis, que este documento é autêntico e condiz com o original.

IDENTIFICAÇÃO DO(S) ASSINANTE(S)		
CPF	Nº do Registro	Nome
94066809987	053244/O-3	CARLOS SUTILE

CERTIFICO A AUTENTICAÇÃO EM 14/04/2021 09:49:01 SOB Nº
 20212241400.
 PROTOCOLO: 212241400 DE 12/04/2021. NIRE: 41205937865.
 BELINKI & SOUZA LTDA -ME



Welerson Grandini
 RESPONSÁVEL PELA AUTENTICAÇÃO
 CURITIBA, 14/04/2021

Confira os dados do ato em: <https://selodigital.tjpb.jus.br> ou Consulte o Documento em: <https://azevedobastos.not.br/documento/66922804213770704945>



CARTÓRIO

Autenticação Digital Código: 66922804213770704945-10
 Data: 28/04/2021 12:51:16
 Valor Total do Ato: R\$ 4,66
 Carta Digital Tipo Normal C: AL190441-03WU1



Cartório Azevedo Bastos

Av. Presidente Epitácio Pessoa - 1145
 Bairro dos Estados, João Pessoa - PB
 (83) 3244-5404 - cartorio@azevedobastos.not.br
<https://azevedobastos.not.br>

Válber Azevedo de M. Cavalcanti

TJPB



0514

O presente documento digital foi conferido com o original e assinado digitalmente por DANILLO PINTO OLIVEIRA DE ALENCAR, em quarta-feira, 28 de abril de 2021 12:56:08 GMT-03:00, CNS: 06.870-0 - 1º OFÍCIO DE REGISTRO CIVIL DAS PESSOAS NATURAIS E TABELIONATO DE NOTAS/PB, nos termos da medida provisória N. 2.200-2 de 24 de agosto de 2001. Sua autenticidade deverá ser confirmada no endereço eletrônico

REPÚBLICA FEDERATIVA DO BRASIL
ESTADO DA PARAÍBA
CARTÓRIO AZEVEDO BASTOS
FUNDADO EM 1888

PRIMEIRO REGISTRO CIVIL DE NASCIMENTO E ÓBITOS E PRIVATIVO DE CASAMENTOS, INTERDIÇÕES E TUTELAS DA COMARCA DE JOÃO PESSOA

Av. Eptácio Pessoa, 1145 Bairro dos Estados 58030-00, João Pessoa PB
Tel.: (83) 3244-5404 / Fax: (83) 3244-5484
<http://www.azevedobastos.not.br>
E-mail: cartorio@azevedobastos.not.br



DECLARAÇÃO DE SERVIÇO DE AUTENTICAÇÃO DIGITAL

O Bel. Válber Azevêdo de Miranda Cavalcanti, Oficial do Primeiro Registro Civil de Nascimentos e Óbitos e Privativo de Casamentos, Interdições e Tutelas com atribuição de autenticar e reconhecer firmas da Comarca de João Pessoa Capital do Estado da Paraíba, em virtude de Lei, etc...

DECLARO ainda que, para garantir transparência e segurança jurídica de todos os atos oriundos da atividade Notarial e Registral no Estado da Paraíba, foi instituído pela Lei nº 10.132, de 06 de novembro de 2013, a aplicação obrigatória de um Selo Digital de Fiscalização Extrajudicial em todos os atos de notas e registro, composto de um código único (por exemplo: Selo Digital: ABC12345-X1X2) e dessa forma, cada autenticação processada pela nossa Serventia pode ser verificada e confirmada tantas vezes quanto for necessário através do site do Tribunal de Justiça do Estado da Paraíba, endereço <http://corregedoria.tjpb.jus.br/selo-digital/>.

A autenticação digital do documento faz prova de que, na data e hora em que ela foi realizada, a empresa BELINKI e SOUZA LTDA - ME tinha posse de um documento com as mesmas características que foram reproduzidas na cópia autenticada, sendo da empresa BELINKI e SOUZA LTDA - ME a responsabilidade, única e exclusiva, pela idoneidade do documento apresentado a este Cartório.

Nesse sentido, declaro que a BELINKI e SOUZA LTDA - ME assumiu, nos termos do artigo 8º, §1º, do Decreto nº 10.278/2020, que regulamentou o artigo 3º, inciso X, da Lei Federal nº 13.874/2019 e o artigo 2º-A da Lei Federal 12.682/2012, a responsabilidade pelo processo de digitalização dos documentos físicos, garantindo perante este Cartório e terceiros, a sua autoria e integridade.

De acordo com o disposto no artigo 2º-A, §7º, da Lei Federal nº 12.682/2012, o documento em anexo, identificado individualmente em cada Código de Autenticação Digital¹ ou na referida sequência, poderá ser reproduzido em papel ou em qualquer outro meio físico.

Esta DECLARAÇÃO foi emitida em 28/04/2021 13:09:07 (hora local) através do sistema de autenticação digital do Cartório Azevedo Bastos, de acordo com o Art. 1º, 10º e seus §§ 1º e 2º da MP 2200/2001, como também, o documento eletrônico autenticado contendo o Certificado Digital do titular do Cartório Azevedo Bastos, poderá ser solicitado diretamente a empresa BELINKI e SOUZA LTDA - ME ou ao Cartório pelo endereço de e-mail autentica@azevedobastos.not.br Para informações mais detalhadas deste ato, acesse o site <https://autdigital.azevedobastos.not.br> e informe o Código de Autenticação Digital

Esta Declaração é válida por tempo indeterminado e está disponível para consulta em nosso site.

¹Código de Autenticação Digital: 66922804213770704945-1 a 66922804213770704945-10

²Legislações Vigentes: Lei Federal nº 8.935/94, Lei Federal nº 10.406/2002, Medida Provisória nº 2200/2001, Lei Federal nº 13.105/2015, Lei Estadual nº 8.721/2008, Lei Estadual nº 10.132/2013, Provimento CGJ Nº 003/2014 e Provimento CNJ Nº 100/2020.

O referido é verdade, dou fé.

CHAVE DIGITAL

00005b1d734fd94f057f2d69fe6bc05bf49bb78090e2600655d6c5d1ec99a9464d02662831bb8ff372a63895b781efbe06968a7e045588ee984bd3dfaf2a9477b154e7b21b2ff0a14d96affa6d3fb958



Presidência da República
Casa Civil
Medida Provisória Nº 2.200-2,
de 24 de agosto de 2001.



051

BELINKI & SOUZA LTDA-ME
CNPJ/MF 08.831.603/0001-47
SEGUNDA ALTERAÇÃO CONTRATUAL

PAULO RODRIGO DE SOUZA, brasileiro, maior, natural de Francisco Beltrão – PR, solteiro, nascido em 17 de maio de 1984, administrador, com CPF sob nº 040.508.269-09, identidade sob nº 8.436.942-0, SSP/PR, residente e domiciliado na Rua Bolívia, 1016, Bairro Miniguaçu, na cidade de Francisco Beltrão – Pr, e CEP 85605-410 e ALINE TATIANE PEZZATTO BELINKI, brasileira, maior, natural de Sinop – MT, solteira, nascida em 01 de maio de 1986, administradora, com CPF sob nº 049.698.669-45, identidade sob nº 8.676.101-7, SSP/PR residente e domiciliada na Rua Venezuela, 1370, Bairro Miniguaçu, na cidade de Francisco Beltrão – Pr, e CEP 85605-450, únicos sócios componentes da sociedade mercantil, que gira sob o nome comercial BELINKI & SOUZA LTDA-ME, e terá sede e domicílio na Rua Tenente Camargo, 1079, Sala 02, Bairro Vila Maria Delani, na cidade de Francisco Beltrão – Pr, e CEP 85605-090, Registrada na Junta Comercial do Estado do Paraná, sob nº 41205937865, em sessão de 18 de maio 2007, Resolvem, assim, alterar o contrato social:

1º Fica alterado o objeto social para será (4761-0/03) Comercio varejista de artigos para escritório e papelaria, (4761-0/03) comercio varejista de material escolar, (4751-2/01) comercio varejista especializado de equipamentos e suprimentos de informática, (4729-6/99) comercio varejista de produtos alimentícios em geral não especificados anteriormente, (4789-0/05) comercio varejista de produtos de limpeza, (4755-5/02) comercio varejista de artigos de armarinho, (4753-9/00) comercio varejista de eletrodomésticos e equipamentos de áudio e vídeo, (4763-6/02) comercio varejista de artigos esportivos, (1822-9/01) serviço de encadernação e plastificarão, (8219-9/01) fotocópias, (4761-0/01) comercio varejista de livros, (4751-2/02) recarga de cartuchos, (7733-1/00) aluguel de maquinas e equipamentos para escritório, (4755-5/01) comercio de tecidos, (4789-0/01) comercio varejista de suvenires, bijuterias e artesanatos, (4763-6/01) comercio varejista de brinquedos, (4756-3/00) comercio Varejista especializado de instrumentos musicais e acessórios, (4754-7/01) comercio varejista de moveis, (4754-7/01) comercio varejista de cosméticos, produtos de perfumaria e de higiene pessoal, (4785-7/99) comercio varejista de outros artigos usados, (4723-7/00) comercio varejista de bebidas, (4744-0/01) comercio varejista de ferragens e ferramentas, (4789-0/99) comercio varejista de outros produtos não especificados anteriormente, (4744-0/99) comercio varejista de material de construção em geral, (4742-3/00) comercio varejista de material elétrico, (4781-4/00) comercio varejista de artigos do vestuário, (1813-0/99) impressão de material para outros usos, (9511-8/00) reparação e manutenção de computadores e de equipamento de informática.

Em razão desta modificação do objeto social a clausula terceira do contrato social passa a ter a seguinte redação:



Assessoria Contábil Sulfoeste (41) 3524-1962

[Handwritten signature]

0518

[Handwritten signature]

[Handwritten signature]



RTÓRIO

Autenticação Digital Código: 66921211208417385725-1
Data: 12/11/2020 18:06:06
Valor Total do Ato: R\$ 4,56



J. 06.870-0

Cartório Azevêdo Bastos

Av. Presidente Epitácio Pessoa - 1145
Bairro dos Estado, João Pessoa - PB
(83) 3244-5404 - cartorio@azevedobastos.net.br

Bel. Válber Azevêdo de Miranda Cavalcanti

TJPB

BELINKI & SOUZA LTDA-ME
CNPJ/MF 08.831.603/0001-47
SEGUNDA ALTERAÇÃO CONTRATUAL

O objeto social e será (4761-0/03) Comercio varejista de artigos para escritório e papelaria, (4761-0/03) comercio varejista de material escolar, (4751-2/01) comercio varejista especializado de equipamentos e suprimentos de informática, (4729-6/99) comercio varejista de produtos alimentícios em geral não especificados anteriormente, (4789-0/05) comercio varejista de produtos de limpeza, (4755-5/02) comercio varejista de artigos de armarinho, (4753-9/00) comercio varejista de eletrodomésticos e equipamentos de áudio e vídeo, (4763-6/02) comercio varejista de artigos esportivos, (1822-9/01) serviço de encadernação e plastificarão, (8219-9/01) fotocópias, (4761-0/01) comercio varejista de livros, (4751-2/02) recarga de cartuchos, (7733-1/00) aluguel de maquinas e equipamentos para escritório, (4755-5/01) comercio de tecidos, (4789-0/01) comercio varejista de suvenires, bijuterias e artesanatos, (4763-6/01) comercio varejista de brinquedos, (4756-3/00) comercio varejista especializado de Instrumentos musicais e acessórios, (4754-7/01) comercio varejista de moveis, (4754-7/01) comercio varejista de cosméticos, produtos de perfumaria e de higiene pessoal, (4785-7/99) comercio varejista de outros artigos usados, (4723-7/00) comercio varejista de bebidas, (4744-0/01) comercio varejista de ferragens e ferramentas, (4789-0/99) comercio varejista de outros produtos não especificados anteriormente, (4744-0/99) comercio varejista de material de construção em geral, (4742-3/00) comercio varejista de material elétrico, (4781-4/00) comercio varejista de artigos do vestuário, (1813-0/99) impressão de material para outros usos, (9511-8/00) reparação e manutenção de computadores e de equipamento de informática.

2º As demais clausulas do contrato social permanecem inalteradas

3º A vista da modificação ora ajustada e em consonância com o que determina o art. 203 I e da lei 10406/2002 os sócios, RESOLVEM, por este instrumento, atualizar e consolidar o contrato social, tornando assim sem efeito, a partir desta data, as cláusulas e condições do contrato primitivo que, adequado as disposições da referida Lei numero 10406/2002 aplicáveis a este tipo societário, passa a ter a seguinte redação.

CONTRATO SOCIAL CONSOLIDADO
BELINKI & SOUZA LTDA-ME

PAULO RODRIGO DE SOUZA, brasileiro, maior, natural de Francisco Beltrão – PR, solteiro, nascido em 17 de maio de 1984, administrador, com CPF sob nº 040.508.269-09, identidade sob nº 8.436.942-0, SSP/PR, residente e domiciliado na Rua Bolívia, 1016, Bairro Miniguaçu, na cidade de Francisco Beltrão – Pr, e CEP 85605-410 e ALINE TATIANE PEZZATTO BELINKI, brasileira, maior, natural de Sinop – MT, solteira, nascida em 01 de maio de 1986, administradora, com CPF sob nº 049.698.669-45, identidade sob nº 8.676.101-7, SSP/PR residente e domiciliada na Rua Venezuela, 1370, Bairro Miniguaçu, na cidade de Francisco Beltrão – Pr, e CEP 85605-450, únicos sócios componentes da sociedade mercantil, que gira sob o nome comercial BELINKI & SOUZA LTDA-ME, e terá sede e domicilio na Rua Tenente Camargo, 1015, Sala 01, Bairro Vila Maria Delani, na cidade de Francisco Beltrão – Pr, e CEP 85605-090, Registrada na Junta Comercial do Estado do Paraná, sob nº 41205937865, em sessão de 18 de maio 2007, resolvem assim, alterar e consolidar do contrato social conforme segue:

1ª. A sociedade gira sob nome empresarial de BELINKI & SOUZA LTDA-ME, e terá sede e domicilio na Rua Tenente Camargo, 1015, Sala 01, Bairro Vila Maria Delani, na cidade de Francisco Beltrão – Pr, e CEP 85605-090.



Assessoria Contábil Suldoeste (46) 3524-1962

2

[Handwritten signatures and initials]
0517



Autenticação Digital Código: 66921211208417385725-2
Data: 12/11/2020 18:06:06
Valor Total do Ato: R\$ 4,56



Cartório Azevêdo Bastos
Av. Presidente Epitácio Pessoa - 1145
Bairro dos Estado, João Pessoa - PB
(83) 3244-5404 - cartorio@azevedobastos.not.br

Bel. Válber Azevêdo de Miranda Cavalcanti

TJPB



Documento Autenticado Digitalmente de acordo com os artigos 1º, 3º e 7º inc. V 8º, 41 e 52 da Lei Federal 8.935/1994 e Art. 6 Inc. XII da Lei Estadual 8.721/2008 autenticado a presente imagem digitalizada, reprodução fiel do documento apresentado e conferido neste ato. O referido é verdade. Dou fé. Confirma os dados do ato em: https://selodigital.tjpb.jus.br ou Consulte o Documento em: https://azevedobastos.not.br/documento/66921211208417385725

BELINKI & SOUZA LTDA-ME
CNPJ/MF 08.831.603/0001-47
SEGUNDA ALTERAÇÃO CONTRATUAL

2ª. O capital social no valor de R\$ 100.000,00 (cem mil reais), dividido em 100.000 (cem mil quotas) de valor nominal de R\$ 1,00 (um real), cada uma integralizadas em moeda corrente do país, assim subscritas:

PAULO RODRIGO DE SOUZA	nº de quotas 50.000	R\$ 50.000,00
ALINE TATIANE PEZZATTO BELINKI	nº de quotas 50.000	R\$ 50.000,00

3ª. O objeto será (4761-0/03) Comercio varejista de artigos para escritório e papelaria, (4761-0/03) comercio varejista de material escolar, (4751-2/01) comercio varejista especializado de equipamentos e suprimentos de informática, (4729-6/99) comercio varejista de produtos alimentícios em geral não especificados anteriormente, (4789-0/05) comercio varejista de produtos de limpeza, (4755-5/02) comercio varejista de artigos de armarinho, (4753-9/00) comercio varejista de eletrodomésticos e equipamentos de áudio e vídeo, (4763-6/02) comercio varejista de artigos esportivos, (1822-9/01) serviço de encadernação e plastificação, (8219-9/01) fotocópias, (4761-0/01) comercio varejista de livros, (4751-2/02) recarga de cartuchos, (7733-1/00) aluguel de maquinas e equipamentos para escritório, (4755-5/01) comercio de tecidos, (4789-0/01) comercio varejista de suvenires, bijuterias e artesanatos, (4763-6/01) comercio varejista de brinquedos, (4756-3/00) comercio varejista especializado de Instrumentos musicais e acessórios, (4754-7/01) comercio varejista de moveis, (4754-7/01) comercio varejista de cosméticos, produtos de perfumaria e de higiene pessoal, (4785-7/99) comercio varejista de outros artigos usados, (4723-7/00) comercio varejista de bebidas, (4744-0/01) comercio varejista de ferragens e ferramentas, (4789-0/99) comercio varejista de outros produtos não especificados anteriormente, (4744-0/99) comercio varejista de material de construção em geral, (4742-3/00) comercio varejista de material elétrico, (4781-4/00) comercio varejista de artigos do vestuário, (1813-0/99) impressão de material para outros usos, (9511-8/00) reparação e manutenção de computadores e de equipamento de informática.

4ª. A sociedade iniciará suas atividades em 04 de junho de 2007, e seu prazo de duração é indeterminado.

5ª. As quotas são indivisíveis e não poderão ser cedidas ou transferidas a terceiros sem o consentimento do outro sócio, a quem fica assegurado, em igualdade de condições e preço direito de preferência para a sua aquisição se postas à venda, formalizando, se realizada a cessão delas, a alteração contratual pertinente.

6ª. A responsabilidade de cada sócio é restrita ao valor de suas quotas, mas todos respondem solidariamente pela integralização do capital social.

7ª. A administração da sociedade caberá PAULO RODRIGO DE SOUZA e ou ALINE TATIANE PEZZATTO BELINKI, com poderes e atribuições de administrar a sociedade, autorizando o uso do nome empresarial, vedado, no entanto, em atividades estranhas ao interesse social ou assumir obrigações seja em favor de qualquer dos quotizos ou de terceiros, bem como onerar ou alienar bens imóveis da sociedade, sem autorização do outro sócio.

8ª. Ao término da cada exercício social, em 31 de dezembro, o administrador prestará contas justificadas de sua administração, procedendo à elaboração do inventário, do balanço patrimonial e do balanço de resultado econômico, cabendo aos sócios, na proporção de suas quotas, os lucros ou perdas apurados.



Assessoria Contábil Sudoeste (46) 3524-1962

3

[Handwritten signature]

0518

[Handwritten signature]



CARTÓRIO
Autenticação Digital Código: 66921211208417385725-3
Data: 12/11/2020 18:06:06
Valor Total do Ato: R\$ 4,56
Selo Digital Tipo Normal C: AKR29487-87UH:



Cartório Azevedo Bastos
Av. Presidente Epitácio Pessoa - 1145
Bairro dos Estado, João Pessoa - PB
(83) 3244-5404 - cartorio@azevedobastos.not.br
<http://www.azevedobastos.not.br>

Bel. Válber Azevedo de Miranda Cavalcanti

TJPB



BELINKI & SOUZA LTDA-ME
CNPJ/MF 08.831.603/0001-47
SEGUNDA ALTERAÇÃO CONTRATUAL

9ª. Nos quatro meses seguintes ao término do exercício social, os sócios deliberarão sobre as contas e designarão administradores quando for o caso.

10ª. A sociedade poderá a qualquer tempo, abrir ou fechar filial ou outra dependência, mediante alteração contratual assinada por todos os sócios.

11ª. Os sócios poderão, de comum acordo, fixar uma retirada mensal, a título de "pro labore", observadas as disposições regulamentares pertinentes.

12ª. Falecendo ou interditado qualquer sócio, a sociedade continuará suas atividades com os herdeiros, sucessores e o incapaz. Não sendo possível ou inexistindo interesse destes ou dos sócios remanescentes, o valor de seus haveres será apurado e liquidado com base na situação patrimonial da sociedade, à data da resolução, verificada em balanço especialmente levantado.

Parágrafo único - O mesmo procedimento será adotados em outros casos em que a sociedade se resolva em relação a seu sócio.

13ª. Os Administradores declaram, sob as penas da lei, de que não estão impedidos de exercer a administração da sociedade, por lei especial, ou em virtude de condenação criminal, ou por se encontrar sob os efeitos dela, a pena que vede, ainda que temporariamente, o acesso a cargos públicos; ou por crime falimentar, de prevaricação, peita ou suborno, concussão, peculato, ou contra a economia popular, contra o sistema financeiro nacional, contra normas de defesa da concorrência, contra as relações de consumo, fé pública, ou a propriedade.

14ª. Fica eleito o foro de Francisco Beltrão-Pr, para o exercício e o cumprimento dos direitos e obrigações resultantes deste contrato.

E por estarem assim justos e contratados, assinam o presente instrumento em 03 (três) vias, na presença de duas testemunhas.

Francisco Beltrão, 12 de novembro de 2013.

Paulo Rodrigo de Souza

Aline Tatiane Pezzatto Belinki

Testemunhas

Carlos Sutille
RG 5.958.880-0

Neusa Maria Scotti
RG 3.213.391-6



Assessoria Contábil Sudoeste - 46/3324-1962

4



ARTÓRIO Autenticação Digital Código: 66921211208417385725-4
Data: 12/11/2020 18:06:07
Valor Total do Ato: R\$ 4,56
Selo Digital Tipo Normal C: AKR29488-6YXG



Cartório Azevêdo Bastos
Av. Presidente Epitácio Pessoa - 1145
Baixo dos Estado, João Pessoa - PB
(83) 3244-5404 - cartorio@azevedobastos.net.br
<http://www.azevedobastos.net.br>

Bel. Válber Azevedo de Miranda Cavalcanti

TJPB

0519



REPÚBLICA FEDERATIVA DO BRASIL
ESTADO DA PARAÍBA
CARTÓRIO AZEVEDO BASTOS
FUNDADO EM 1888
PRIMEIRO REGISTRO CIVIL DE NASCIMENTO E ÓBITOS E PRIVATIVO DE CASAMENTOS, INTERDIÇÕES E TUTELAS DA COMARCA DE JOÃO PESSOA

Av. Epitácio Pessoa, 1145 Bairro dos Estados 58030-00, João Pessoa PB
Tel.: (83) 3244-5404 / Fax: (83) 3244-5484
<http://www.azevedobastos.not.br>
E-mail: cartorio@azevedobastos.not.br



DECLARAÇÃO DE SERVIÇO DE AUTENTICAÇÃO DIGITAL

O Bel. Válber Azevêdo de Miranda Cavalcanti, Oficial do Primeiro Registro Civil de Nascimentos e Óbitos e Privativo de Casamentos, Interdições e Tutelas com atribuição de autenticar e reconhecer firmas da Comarca de João Pessoa Capital do Estado da Paraíba, em virtude de Lei, etc...

DECLARA para os devidos fins de direito que, o documento em anexo identificado individualmente em cada Código de Autenticação Digital¹ ou na referida sequência, foi autenticado de acordo com as Legislações e normas vigentes².

DECLARO ainda que, para garantir transparência e segurança jurídica de todos os atos oriundos da atividade Notarial e Registral no Estado da Paraíba, foi instituído pela Lei Nº 10.132, de 06 de novembro de 2013, a aplicação obrigatória de um Selo Digital de Fiscalização Extrajudicial em todos os atos de nascimento e registro, composto de um código único (por exemplo: Selo Digital: ABC12345-X1X2) e dessa forma, cada autenticação processada pela nossa Serventia pode ser verificada e confirmada tantas vezes quanto for necessário através do site do Tribunal de Justiça do Estado da Paraíba, endereço <https://corregedoria.tjpb.jus.br/selo-digital/>

A autenticação digital do documento faz prova de que, na data e hora em que ela foi realizada, a empresa BELINKI e SOUZA LTDA - ME tinha posse de um documento com as mesmas características que foram reproduzidas na cópia autenticada, sendo da empresa BELINKI e SOUZA LTDA - ME a responsabilidade, única e exclusiva, pela idoneidade do documento apresentado a este Cartório.

Esta DECLARAÇÃO foi emitida em 12/11/2020 20:55:55 (hora local) através do sistema de autenticação digital do Cartório Azevêdo Bastos, de acordo com o Art. 1º, 10º e seus §§ 1º e 2º da MP 2200/2001, como também, o documento eletrônico autenticado contendo o Certificado Digital do titular do Cartório Azevêdo Bastos, poderá ser solicitado diretamente a empresa BELINKI e SOUZA LTDA - ME ou ao Cartório pelo endereço de e-mail autentica@azevedobastos.not.br

Para informações mais detalhadas deste ato, acesse o site <https://autdigital.azevedobastos.not.br> e informe o Código de Autenticação Digital..

Esta Declaração é válida por tempo indeterminado e está disponível para consulta em nosso site.

¹Código de Autenticação Digital: 66921211208417385725-1 a 66921211208417385725-4

²Legislações Vigentes: Lei Federal nº 8.935/94, Lei Federal nº 10.406/2002, Medida Provisória nº 2200/2001, Lei Federal nº 13.105/2015, Lei Estadual nº 8.721/2008, Lei Estadual nº 10.132/2013 e Provimento CGJ N° 003/2014.

O referido é verdade, dou fé.

CHAVE DIGITAL

05b1d734fd94f057f2d69fe6bc05b2623c43bb1bf2d46d8d6beb5c48226d1a087402f6b5a243357bb52d970bbf1835df2280f8e239d3bee648ec45b7b0a12b154e7b21b2ff0a14d96affa6d3fb958



Presidência da República
Casa Civil
Medida Provisória Nº 2.200-2,
de 24 de agosto de 2001.



0520

Om



centerbel

www.centerbel.com
centerbelfb@hotmail.com

Fone: (46)
3524-9076

Rua Tenente Camargo, 1015
Francisco Beltrão - PR
Em frente ao Italo Supermercado Centro

ANEXO VII

DECLARAÇÃO DE RESPONSABILIDADE DA ASSISTÊNCIA TÉCNICA

Belinki e Souza Ltda.
CNPJ/MF Nº (08831603000147)
IE 9040462993
Rua Tenente Camargo, nº 1015
Bairro Presidente Kennedy
Francisco Beltrão - PR
centerbelfb@hotmail.com
Fone: 46 35249076

Declaramos conforme solicitado no edital em epígrafe que a empresa responsável pela assistência técnica do objeto abaixo, caso venhamos avencer a referida licitação é:

Nome:

ITEM	QUANT.	UNID.	OBJETO	MARCA/ MODELO
1	01	UN	SMART TV 65 POL	SAMSUNG 65TU8000
5	2	UN	COMPUTADOR COMPLETO I5 10G, MONITOR LG 23	BS I5 LG 23M

Distancia rodoviária da sede do Municipio de Planalto: 100 km (máximo 300 km).

Por ser a expressão da verdade, firmamos a presente

Francisco Beltrão 10 de Agosto de 2021

Belinki e Souza Ltda.
CNPJ/MF Nº (08831603000147)
IE 9040462993
Rua Tenente Camargo, nº 1015
Bairro Presidente Kennedy
Francisco Beltrão - PR
centerbelfb@hotmail.com
Fone: 46 35249076

Paulo Rodrigo de Souza
Cpf/Rg: 84369420/04050826909

08.231.603/0001-477
BELINKI & SOUZA
LTDA.
Rua Tenente Camargo, 1015
Sala 02 - Tel.: 46.3524-9076
Francisco Beltrão - PR

0521

ANEXO V – DECLARAÇÃO DE OBSERVÂNCIA AO DISPOSTO DO
INCISO XXXIII DO ARTIGO 7º DA CONSTITUIÇÃO
FEDERAL

Belinki e Souza Ltda.
CNPJ/MF Nº (08831603000147)
IE 9040462993
Rua Tenente Camargo, nº 1015
Bairro Presidente Kennedy
Francisco Beltrão - PR
centerbelfb@hotmail.com
Fone: 46 35249076

A proponente abaixo assinada, participante da licitação modalidade PREGÃO PRESENCIAL Nº 047/2021, por seu representante, declara, na forma e sob as penas impostas pela Lei nº 8.666/93, de 21 de junho de 1993 e demais legislação pertinente, que, nos termos do § 6º do artigo 27 da Lei nº 6.544, de 22 de novembro de 1989, encontra-se em situação regular perante o Ministério do Trabalho, no que se refere à observância do disposto no inciso XXXIII do artigo 7º da Constituição Federal.

Por ser a expressão da verdade, firmamos a presente.

Francisco Beltrão 10 de Agosto de 2021

Belinki e Souza Ltda.
CNPJ/MF Nº (08831603000147)
IE 9040462993
Rua Tenente Camargo, nº 1015
Bairro Presidente Kennedy
Francisco Beltrão - PR
centerbelfb@hotmail.com
Fone: 46 35249076

Paulo Rodrigo de Souza
Cpf/Rg: 84369420/04050826909

08.831.603/0001-477
BELINKI & SOUZA
LTDA.
Rua Tenente Camargo, 1015
Sala 02 - Tel.: 46.3524-9076
85600-000 - Francisco Beltrão - PR

ANEXO IV – DECLARAÇÃO DE

IDONEIDADE

Belinki e Souza Ltda.
CNPJ/MF N° (08831603000147)
IE 9040462993
Rua Tenente Camargo, nº 1015
Bairro Presidente Kennedy
Francisco Beltrão - PR
centerbelfb@hotmail.com
Fone: 46 35249076

Declaramos para os fins de direito, na qualidade de proponente do procedimento licitatório, sob a modalidade de PREGÃO PRESENCIAL N° 047/2021, instaurado pelo Município de Planalto, que não fomos declarados inidôneos para licitar ou contratar com o Poder Público, em qualquer de suas esferas.

Por ser a expressão da verdade, firmamos a presente.

Francisco Beltrão 10 de Agosto de 2021

Belinki e Souza Ltda.
CNPJ/MF N° (08831603000147)
IE 9040462993
Rua Tenente Camargo, nº 1015
Bairro Presidente Kennedy
Francisco Beltrão - PR
centerbelfb@hotmail.com
Fone: 46 35249076



Paulo Rodrigo de Souza
Cp/Rg: 84369420/04050826909

08.831.603/0001-477
BELINKI & SOUZA
LTDA.
Rua Tenente Camargo, 1015
Sala 02 - Tel.: 46.3524-9076
85600-000 - Francisco Beltrão - PR

05_3



Voltar

Imprimir



Certificado de Regularidade do FGTS - CRF

Inscrição: 00.897.750/0001-08

Razão Social: BAGATOLI INDUSTRIA E COM DE REFR E ELETRONICOS EIRELI

Endereço: R GENERAL OSORIO 1108 SALA 01 / VELHA / BLUMENAU / SC / 89041-002

A Caixa Econômica Federal, no uso da atribuição que lhe confere o Art. 7, da Lei 8.036, de 11 de maio de 1990, certifica que, nesta data, a empresa acima identificada encontra-se em situação regular perante o Fundo de Garantia do Tempo de Serviço - FGTS.

O presente Certificado não servirá de prova contra cobrança de quaisquer débitos referentes a contribuições e/ou encargos devidos, decorrentes das obrigações com o FGTS.

Validade: 25/04/2021 a 22/08/2021

Certificação Número: 2021042501105027981200

Informação obtida em 09/07/2021 18:11:18

A utilização deste Certificado para os fins previstos em Lei esta condicionada a verificação de autenticidade no site da Caixa:
www.caixa.gov.br



MINISTÉRIO DA FAZENDA
Secretaria da Receita Federal do Brasil
Procuradoria-Geral da Fazenda Nacional

**CERTIDÃO POSITIVA COM EFEITOS DE NEGATIVA DE DÉBITOS RELATIVOS AOS TRIBUTOS
FEDERAIS E À DÍVIDA ATIVA DA UNIÃO**

Nome: BAGATOLI INDUSTRIA E COMERCIO DE REFRIGERACAO E ELETRONICOS EIRELI
CNPJ: 00.897.750/0001-08

Ressalvado o direito de a Fazenda Nacional cobrar e inscrever quaisquer dívidas de responsabilidade do sujeito passivo acima identificado que vierem a ser apuradas, é certificado que:

1. constam débitos administrados pela Secretaria da Receita Federal do Brasil (RFB) com exigibilidade suspensa nos termos do art. 151 da Lei nº 5.172, de 25 de outubro de 1966 - Código Tributário Nacional (CTN), ou objeto de decisão judicial que determina sua desconsideração para fins de certificação da regularidade fiscal, ou ainda não vencidos; e
2. não constam inscrições em Dívida Ativa da União (DAU) na Procuradoria-Geral da Fazenda Nacional (PGFN).

Conforme disposto nos arts. 205 e 206 do CTN, este documento tem os mesmos efeitos da certidão negativa.

Esta certidão é válida para o estabelecimento matriz e suas filiais e, no caso de ente federativo, para todos os órgãos e fundos públicos da administração direta a ele vinculados. Refere-se à situação do sujeito passivo no âmbito da RFB e da PGFN e abrange inclusive as contribuições sociais previstas nas alíneas 'a' a 'd' do parágrafo único do art. 11 da Lei nº 8.212, de 24 de julho de 1991.

A aceitação desta certidão está condicionada à verificação de sua autenticidade na Internet, nos endereços <<http://rfb.gov.br>> ou <<http://www.pgfn.gov.br>>.

Certidão emitida gratuitamente com base na Portaria Conjunta RFB/PGFN nº 1.751, de 2/10/2014.
Emitida às 07:24:51 do dia 06/08/2021 <hora e data de Brasília>.

Válida até 02/02/2022.

Código de controle da certidão: **C568.84A8.46FD.71A5**

Qualquer rasura ou emenda invalidará este documento.

om

0525



ESTADO DE SANTA CATARINA
SECRETARIA DE ESTADO DA FAZENDA

CERTIDÃO NEGATIVA DE DÉBITOS ESTADUAIS

Nome (razão social): **BAGATOLI INDUSTRIA E COMERCIO DE REFRIGERAÇÃO E ELETRONICOS EIRELI**
CNPJ/CPF: **00.897.750/0001-08**

Ressalvando o direito da Fazenda Estadual de inscrever e cobrar as dívidas que vierem a ser apuradas, é certificado que não constam, na presente data, pendências em nome do contribuinte acima identificado, relativas aos tributos, dívida ativa e demais débitos administrados pela Secretaria de Estado da Fazenda.

Dispositivo Legal: Lei nº 3938/66, Art. 154
Número da certidão: 210140081502270
Data de emissão: 18/06/2021 15:26:01
Validade (Lei nº 3938/66, Art. 158, modificado pelo artigo 18 da Lei n 15.510/11.): 17/08/2021

A autenticidade desta certidão deverá ser confirmada na página da Secretaria de Estado da Fazenda na Internet, no endereço: <http://www.sef.sc.gov.br>

mm
AS



ESTADO DE SANTA CATARINA
MUNICÍPIO DE INDAIAL
SECRETARIA MUNICIPAL DE ADMINISTRAÇÃO E FINANÇAS
SETOR DE TRIBUTAÇÃO E FISCALIZAÇÃO

CERTIDÃO NEGATIVA DE DÉBITO

Nº 23024 2021

[CONTRIBUINTE]

Nome/Razão:	BAGATOLI INDUSTRIA E COMERCIO DE REFRIGERAÇÃO E ELETRONICOS EIRELI	480.436
PJ:	00.897.750/0001-08	
Endereço:	RUA DR. BLUMENAU, Nº 6600	
Bairro:	ENCANO	Cidade: Indaial SC

[FINALIDADE]

PARA FINS DIVERSOS

CERTIFICO, para os devidos fins que, de conformidade com as informações prestadas pelo órgãos competentes desta prefeitura, que para o contribuinte acima identificado, **NÃO CONSTAM DÉBITOS VENCIDOS** referentes a Tributos Municipais, inscritos ou não em Dívida Ativa, até a presente data.

Reserva-se o direito da Fazenda Municipal cobrar dívidas posteriormente constatadas, mesmo as referentes a período compreendido nesta certidão.

A aceitação da presente certidão está condicionada a verificação de sua validade na internet no endereço: www.indaial.sc.gov.br, ou no setor tributário da Prefeitura Municipal.

Observação: Esta Certidão é válida somente para o contribuinte acima citado.

Válidade: 30 dias a partir da data de emissão.

0527



01/07/2021

0011265202

PODER JUDICIÁRIO
TRIBUNAL DE JUSTIÇA DO ESTADO DE SANTA CATARINA
Comarca de Indaial

CERTIDÃO
FALÊNCIA, CONCORDATA E RECUPERAÇÃO JUDICIAL

CERTIDÃO Nº: 8567951

FOLHA: 1/1

À vista dos registros cíveis constantes nos sistemas de informática do Poder Judiciário do Estado de Santa Catarina da Comarca de Indaial, com distribuição anterior à data de 07/06/2021, verificou-se NADA CONSTAR em nome de:

BAGATOLI INDÚSTRIA E COMÉRCIO DE REGRIGERAÇÃO E ELETRONICOS EIRELI, portador do CNPJ: 00.897.750/0001-08. *****

OBSERVAÇÕES:

- a) para a emissão desta certidão, foram considerados os normativos do Conselho Nacional de Justiça;
- b) os dados informados são de responsabilidade do solicitante e devem ser conferidos pelo interessado e/ou destinatário;
- c) a autenticidade deste documento poderá ser confirmada no endereço eletrônico <http://www.tjsc.jus.br/portal>, opção Certidões/Conferência de Certidão;
- d) para a Comarca da Capital, a pesquisa abrange os feitos em andamento do Foro Central, Eduardo Luz, Norte da Ilha, Fórum Bancário e Distrital do Continente;
- e) certidão é expedida em consonância com a Lei nº 11.101/2005, com a inclusão das classes extrajudiciais: 128 - Recuperação Extrajudicial e 20331 - Homologação de Recuperação Extrajudicial.

ATENÇÃO: A presente certidão é válida desde que apresentada juntamente com a respectiva certidão de registros cadastrados no sistema eproc, disponível através do endereço <https://certeproc1g.tjsc.jus.br>

Certifico finalmente que esta certidão é isenta de custas.

Esta certidão foi emitida pela internet e sua validade é de 60 dias.

Indaial, quinta-feira, 1 de julho de 2021.

om

PEDIDO Nº:

0011265202



0528

CERTIDÃO FALÊNCIA, CONCORDATA E RECUPERAÇÃO JUDICIAL Nº: 941626

À vista dos registros constantes no **sistema eproc do Primeiro Grau de Jurisdição** do Poder Judiciário de Santa Catarina, utilizando como parâmetro os dados informados pelo(a) requerente, NADA CONSTA distribuído em relação a:

**NOME: BAGATOLI INDÚSTRIA E COMÉRCIO DE REGRIGERAÇÃO E ELETRONICOS
EIRELI**

Raiz do CNPJ: 00.897.750

Certidão emitida às 17:42 de 01/07/2021.

OBSERVAÇÕES

- 1) Esta certidão tem validade de 60 (sessenta) dias a contar da data da emissão.
- 2) Certidão expedida em consonância com a Lei nº 11.101/2005, com a inclusão das classes extrajudiciais: 128 - Recuperação Extrajudicial e 20331 - Homologação de Recuperação Extrajudicial;
- 3) Foram considerados os normativos do CNJ;
- 4) Os dados informados são de responsabilidade do solicitante e devem ser conferidos pelo interessado e/ou destinatário;
- 5) Esta certidão abrange os processos dos Juizados Especiais e das Turmas Recursais;

ATENÇÃO: A presente certidão é válida desde que apresentada juntamente com a respectiva certidão de registros cadastrados no sistema de automação da justiça - SAJ5, disponível através do endereço <https://esaj.tjsc.jus.br/sco/abrirCadastro.do>

om



TERMOS DE ABERTURA E ENCERRAMENTO



Entidade: BAGATOLI INDUSTRIA E COMERCIO DE REFRIGERAÇÃO E ELETRONICOS EIRELI
Período da Escrituração: 01/01/2020 a 31/12/2020 CNPJ: 00.897.750/0001-08
Número de Ordem do Livro: 23

TERMO DE ABERTURA

Nome Empresarial BAGATOLI INDUSTRIA E COMERCIO DE REFRIGERAÇÃO E ELETRONICOS EIRELI
NIRE 42600296142
CNPJ 00.897.750/0001-08
Número de Ordem 23
Natureza do Livro Livro Diário
Município INDAIAL
Data do arquivamento dos atos constitutivos 01/09/1995
Data de arquivamento do ato de conversão de sociedade simples em sociedade empresária
Data de encerramento do exercício social 31/12/2020
Quantidade total de linhas do arquivo digital 11462

TERMO DE ENCERRAMENTO

Nome Empresarial BAGATOLI INDUSTRIA E COMERCIO DE REFRIGERAÇÃO E ELETRONICOS EIRELI
Natureza do Livro Livro Diário
Número de ordem 23
Quantidade total de linhas do arquivo digital 11462
Data de inicio 01/01/2020
Data de término 31/12/2020

Este documento é parte integrante de escrituração cuja autenticação se comprova pelo recibo de número EB.3F.7F.B7.BC.93.C2.AA.F3.17.03.EC.9C.C2.94.8D.25.07.DD.F1-7, nos termos do Decreto nº 8.683/2016.

om

Este relatório foi gerado pelo Sistema Público de Escrituração Digital – Sped

Versão 8.0.1 do Visualizador

Página 1 de 1

0530

(-) (-) DEPRECIACOES, AMORT. E EXAUS. ACUMUL	R\$ (886.717,30)	R\$ (1.236.425,59)
(-) (-) DEPRECIACOES DE EDIFICIOS	R\$ (368.900,00)	R\$ (495.380,00)
(-) (-) DEPRECIACOES DE COMPUTADORES E PERIFERICOS	R\$ (7.297,24)	R\$ (14.351,92)
(-) (-) DEPRECIACO DE MQUINAS E EQUIPAMENTOS	R\$ (10.996,13)	R\$ (22.681,21)
(-) (-) DEPRECIACOES DE VEICULOS	R\$ (494.965,23)	R\$ (689.467,24)
(-) (-) DEPREC DE MOVEIS E UTENCILIOS	R\$ (4.558,70)	R\$ (14.545,22)
PASSIVO	R\$ 8.745.294,26	R\$ 7.926.880,49
PASSIVO CIRCULANTE	R\$ 9.100.339,74	R\$ 9.396.705,18
OBRIGAOES OPERACIONAIS	R\$ 9.100.339,74	R\$ 9.396.705,18
FORNECEDORES	R\$ 87.428,53	R\$ 361.403,09
AUTO MECANICA VALMIR LTDA EPP	R\$ 287,51	R\$ 0,00
BLU STAR COMERCIO DE VEICULOS LTDA.	R\$ 1.202,81	R\$ 4.396,22
BR TACOGRAFO	R\$ 0,00	R\$ 98,75
CARBONI DISTRIB DE VEICULOS LTDA - CHP	R\$ 0,00	R\$ 1.462,06
CASA DAS VANS COMERCIO DE PECAS E SERVICOS LTDA - ME	R\$ 2.091,18	R\$ 4.000,00
CHARLES ZUNINO - ME	R\$ 0,00	R\$ 1.719,00
COREMMA LTDA	R\$ 1.669,90	R\$ 0,00
DE NIGRIS DISTR DE VEICULOS LTDA	R\$ 0,00	R\$ 676,02
DISTRIBUIDORA BLUMENAU LTDA	R\$ 2.995,20	R\$ 0,00
DVA AUTO COMERCIO DE VEICULOS LTDA.	R\$ 0,00	R\$ 590,41
ELGIN S/A	R\$ 0,00	R\$ 1.091,28
FAIMEC INDUSTRIA E COMERCIO DE MOVEIS LTDA	R\$ 827,40	R\$ 0,00
FLORICULTURA FLORISA LTDA EPP	R\$ 0,00	R\$ 280,00
FORNECEDOR DIVERSOS	R\$ 19.798,00	R\$ 9.341,00
INDAIAL TACOGRAFOS AUTO ELETRICA E ACESSORIOS EIRELI	R\$ 0,00	R\$ 955,51
JHC CATARINENSE COMERCIO DE AUTO PECAS LTDA ME	R\$ 0,00	R\$ 3.000,00
MARCHETTI COMERCIO DE AUTOPECAS EIRELLI EPP	R\$ 1.015,67	R\$ 1.019,16
MEGA MOLAS MANUT. DE VEICULOS LTDA EPP	R\$ 0,00	R\$ 2.191,50
MGD TELECOMUNICACOES LTDA - ME	R\$ 0,00	R\$ 1.164,44
MW AUTO PECAS LTDA	R\$ 0,00	R\$ 3.023,53
P M DESPACHOS ADUANEIROS E REPRESENTACOES LTDA	R\$ 0,00	R\$ 1.689,30
PORTAL RECAPADORA EIRELI	R\$ 2.820,00	R\$ 3.133,00
PORTONAVE S.A. TERMINAIS PORTUARIOS DE NAVEGANTES	R\$ 9.206,25	R\$ 21.767,12
POSTO Z12 LTDA	R\$ 12.384,51	R\$ 0,00
POSTO Z15 LTDA.	R\$ 3.739,01	R\$ 8.375,18
POSTO Z16 LTDA.	R\$ 266,94	R\$ 266,94
PRO LICITANTE LTDA	R\$ 0,00	R\$ 5.845,00
REFRIGERACAO DUFRIO COMERCIO E IMPORTACAO LTDA	R\$ 0,00	R\$ 211.048,31
RIVEL VEICULOS LTDA	R\$ 0,00	R\$ 816,91
SAVANA COMERCIO DE VEICULOS LTDA	R\$ 965,00	R\$ 70,00
SESVALE - ASSESSORIA EM SAUDE EIRELI	R\$ 273,77	R\$ 772,64
SOS ENCANADOR COM. MAT. HID. LTDA	R\$ 84,24	R\$ 127,24
TANQUES PARALELO INDUSTRIA E COMERCIO DE ACESSORIOS PARA VE	R\$ 0,00	R\$ 1.250,00
TELEFONICA BRASIL S/A	R\$ 0,00	R\$ 12,00
TOP DIESEL LTDA - ME	R\$ 875,40	R\$ 875,40
VASCONCELOS COM.IMP. DE AUTO PECAS LTDA	R\$ 0,00	R\$ 764,00

R\$ (6.759,49)	R\$ (40.112,13)	(-) FUNDSOCIAL
R\$ (0,00)	R\$ (1.029,60)	(-) DIFAL
R\$ 2.365.854,18	R\$ 4.175.238,15	RECEITA LÍQUIDA
R\$ (259.129,96)	R\$ (224.993,59)	(-) CPS
R\$ (27.377,00)	R\$ (91.071,23)	(-) SERVIÇOS DE ENGENHARIA
R\$ (228.752,96)	R\$ (132.495,06)	(-) MATERIAL DE CONSUMO
R\$ (3.000,00)	R\$ (1.427,30)	(-) BENS DE VALORES IRRELEVANTES
R\$ (2.235.959,61)	R\$ (2.402.512,34)	(-) CMV
R\$ (4.944,00)	R\$ (0,00)	(-) INDUSTRIALIZAÇÕES A PRAZO
R\$ (2.231.015,61)	R\$ (2.402.512,34)	(-) CUSTOS DAS MERCADORIAS VENDIDAS
R\$ (1.29.235,39)	R\$ 1.547.732,22	(-) LUCRO BRUTO
R\$ (1.563.856,06)	R\$ (2.555.352,43)	(-) DESPESAS OPERACIONAIS
R\$ (469.339,62)	R\$ (1.365.223,43)	(-) DESPESAS COM VENDAS
R\$ (1.584,40)	R\$ (2.491,35)	(-) MANUTENÇÃO DE MÁQUINAS, EQUIPAMENTOS E INSTALAÇÕES
R\$ (13.908,52)	R\$ (14.240,56)	(-) ASSISTÊNCIA MÉDICA E SOCIAL
R\$ (8.844,73)	R\$ (24.557,49)	(-) FRETES E CARRETOS
R\$ (367.023,37)	R\$ (520.826,82)	(-) COMBUSTÍVEIS E LUBRIFICANTES
R\$ (62.736,92)	R\$ (78.811,62)	(-) MANUTENÇÃO DE VEÍCULOS
R\$ (4.298,12)	R\$ (24.610,75)	(-) DESPESAS COM REFEIÇÕES E ESTACIONAMENTO
R\$ (0,00)	R\$ (147,80)	(-) GASTOS GERAIS COM IMPORTAÇÕES
R\$ (3.888,88)	R\$ (3.042,40)	(-) ALUGUEIS
R\$ (7.054,68)	R\$ (4.124,88)	(-) DEPRECIAÇÃO DE COMPUTADORES E PERIFÉRICOS
R\$ (1.094.516,44)	R\$ 1.190.129,00	(-) DESPESAS ADMINISTRATIVAS
R\$ (121.350,02)	R\$ (123.370,58)	(-) SALÁRIOS
R\$ (12.540,00)	R\$ (45.770,00)	(-) PRÓ-LABORE
R\$ (10.504,66)	R\$ (10.928,00)	(-) 13º SALÁRIO
R\$ (13.329,10)	R\$ (17.438,00)	(-) FÉRIAS
R\$ (49.055,27)	R\$ (47.861,09)	(-) INSS
R\$ (16.058,37)	R\$ (11.403,60)	(-) FGTS
R\$ (22.077,71)	R\$ (30.236,91)	(-) ENERGIA ELÉTRICA
R\$ (4.332,54)	R\$ (3.957,17)	(-) CONSUMO DE ÁGUA
R\$ (37.392,43)	R\$ (20.164,09)	(-) COMUNICAÇÃO
R\$ (39.391,40)	R\$ (26.029,22)	(-) CORREIOS
R\$ (36.279,21)	R\$ (38.552,33)	(-) SEGUROS
R\$ (11.703,03)	R\$ (7.054,03)	(-) MATERIAL DE EXPEDIENTE
R\$ (10,00)	R\$ (0,00)	(-) MATERIAL DE HIGIENE E LIMPEZA
R\$ (40.580,00)	R\$ (36.998,00)	(-) SERVIÇOS CONTÁBEIS
R\$ (66.887,39)	R\$ (138.288,76)	(-) SERVIÇOS DE TERCEIROS
R\$ (18.921,42)	R\$ (10.956,91)	(-) DESPESAS LEGAIS E JUDICIAIS
R\$ (64.892,13)	R\$ (75.316,17)	(-) DESPESAS DE VIAGENS E ESTADIAS
R\$ (26.569,50)	R\$ (0,00)	(-) IPTU
R\$ (13.619,50)	R\$ (14.877,12)	(-) IPVA
R\$ (4.093,73)	R\$ (5.526,06)	(-) IMPOSTOS E TAXAS MUNICIPAIS
R\$ (5.415,90)	R\$ (11.318,50)	(-) IMPOSTOS E TAXAS ESTADUAIS
R\$ (0,00)	R\$ (250,00)	(-) IMPOSTOS E TAXAS FEDERAIS
R\$ (18.224,46)	R\$ (15.962,90)	(-) MULTA DE TRANSITO
R\$ (0,00)	R\$ (1.042,20)	(-) ASSINATURAS E PUBLICAÇÕES
R\$ (4.702,70)	R\$ (9.991,44)	(-) DESPESAS BANCÁRIAS
R\$ (1.647,17)	R\$ (7.630,20)	(-) JUROS DE MORA

0532

COEFICIENTES DE ANÁLISES EM 31/12/2020

Coeficiente	Fórmula	Valor	Resultado
Índice de Liquidez Geral	Ativo Circulante + Realizável Longo Prazo	4.697.566,19 + 0,00	0,50
	Passivo Circulante + Passivo Não-Circulante	9.396.705,18 + 0,00	
Índice de Liquidez Corrente	Ativo Circulante	4.697.566,19	0,50
	Passivo Circulante	9.396.705,18	
Índice de Liquidez Seca	Ativo Circulante - Estoque	4.697.566,19 - 3.186.638,19	0,16
	Passivo Circulante	9.396.705,18	
Índice de Solvência Geral	Ativo	7.926.880,49	0,84
	Passivo Circulante + Passivo Não-Circulante	9.396.705,18 + 0,00	
Índice de Endividamento	Passivo Circulante + Passivo Não-Circulante	9.396.705,18 + 0,00	1,19
	Ativo	7.926.880,49	

Assinado de forma digital por
 ALDIVAR BAGATOLI:60099771934
 Dados: 2021.02.24 07:17:32 -03'00'

ALDIVAR BAGATOLI
 ADMINISTRADOR
 PF: 600.997.719-34

Assinado de forma digital por
 JAISON JOSE
 ANDERLE:03251518909
 Dados: 2021.02.24 07:18:24 -03'00'

JAISON JOSÉ ANDERLE
 Reg. no CRC - SC sob o No. 1SC033114/O3
 CPF: 032.515.189-09

Empresa: **BAGATOLI INDUSTRIA E COMERCIO DE REFRIGERAÇÃO E ELETRONICOS EIRELI**
CNPJ: 00.897.750/0001-08
Insc. Junta Comercial: 42600296142 Data: 01/09/1995

Folha: 0001
Número livro: 000122
Emissão: 24/02/2021
Hora: 14:42:55

NOTAS EXPLICATIVAS

1. CONTEXTO OPERACIONAL

A Empresa Bagatoli Industria e Comercio de Refrigeração e eletrônicos Eireli, localiza-se a Rua Doutor Blumenau, 6600 – Encano – CEP 89086-520, em Indaial (SC). Tem como objetivo social a Instalação e manutenção de sistemas centrais de ar condicionado, de ventilação e refrigeração.

2. APRESENTAÇÃO DAS DEMONSTRAÇÕES CONTÁBEIS

As Demonstrações Contábeis encerradas em 31/12/2020, foram elaboradas e estão sendo apresentadas de acordo com as práticas adotadas no Brasil. O Balanço Patrimonial não apresenta ajustes conforme o pronunciamento ITG 1000 – Contabilidade para Microempresas e Empresas de Pequeno Porte, pois se fez uso da isenção da relevância já que os valores observados pela adoção da norma não superam o custo benefício para seu registro.

3. PRINCIPAIS PRÁTICAS E POLÍTICAS CONTÁBEIS

A Empresa Bagatoli Industria e Comercio de refrigeração e eletrônicos Eireli, adota o regime de competência para registros de suas operações.

3.1 Classificações Ativo Circulante e Ativo Não-Circulante

Caixa e Equivalentes: Incluem numerários em poder da empresa e os valores são registrados pelo seu valor real.

Aplicações em Mercado Aberto: As aplicações financeiras são efetuadas em mercado interno com valores pactuados e atualizados monetariamente mensalmente.

Clientes: Correspondem aos valores vincendos ou com expectativa de realização dentro dos próximos 12 meses. São registrados e mantidos no balanço pelo valor nominal dos títulos representativos desses créditos.

Créditos diversos: corresponde a Adiantamento a Fornecedor referente a antecipações que a empresa efetua para compra de mercadorias, Importações em Andamento e créditos a Receber de terceiros

Impostos a Recuperar: referem-se a IPI, ICMS, INSS, COFINS, PIS, ISS e IRRF retido.

Estoques: São as mercadorias em estoque para revenda.

Despesas Antecipadas: refere-se a prêmios de seguro a apropriar.

Investimentos: refere-se a Cotas de Capital Viacredi.

Imobilizado: Refere-se a Imóveis, Moveis e Utensílios, Maquinas, Equipamentos e ferramentas, Veículos e Computadores e Periféricos e suas depreciações.

3.2 Classificações Passivo Circulante e não Circulante

Fornecedores: Correspondem a obrigações a pagar a terceiros em curto prazo.

Contas a Pagar: Referem-se ao pró-labore, adiantamentos de clientes e contas a pagar a terceiros.

Instituições Financeiras: São empréstimos junto ao Banco do Brasil, Viacredi, Banco Mercedes do Brasil.

Obrigações Trabalhistas: Referem-se a salários, INSS e FGTS a pagar e contribuições sindical.

Provisões: São as provisões de férias, 13º salário e FGTS e INSS sobre férias e 13º salário

Obrigações Tributárias: São valores referentes Impostos Retidos na Fonte a recolher, ICMS, ISS, IRRF, PIS, COFINS, CRF, FUNDOSOCIAL E DIFAL.

3.3 Patrimônio Líquido: Integra o Capital Social Integralizado, Reservas de Lucros a Realizar e Lucros e Prejuízos Acumulados.

3.4 Classificações Contas de Resultado

As receitas e os custos operacionais são valores provenientes das mercadorias vendidas.

As receitas financeiras referem-se aos rendimentos sobre aplicações financeiras.

As despesas referem-se às despesas com vendas, administrativas, tributárias e financeiras.

ALDIVAR

BAGATOLI:6009977193

4

Assinado de forma digital por
ALDIVAR BAGATOLI:60099771934
Dados: 2021.02.24 16:13:06 -03'00'

ALDIVAR BAGATOLI
ADMINISTRADOR
CPF: 600.997.719-34

JAISON JOSE

ANDERLE:03251518

909

Assinado de forma digital por
JAISON JOSE
ANDERLE:03251518909
Dados: 2021.02.24 16:13:40 -03'00'

JAISON JOSE ANDERLE
CONTADOR

CPF: 032.515.189-09

Reg. No CRC/SC sob nº. 1SC033114/O-3

0534

SITUAÇÃO DO ARQUIVO DA ESCRITURAÇÃO



Nome Empresarial: BAGATOLI INDUSTRIA E COMERCIO DE REFRIGERAÇÃO E ELETRONICOS EIRELI
CNPJ: 00.897.750/0001-08 Nire: 42600296142 Scp:
Período da Escrituração: 01/01/2020 a 31/12/2020
Forma de Escrituração Contábil: Livro Diário
Natureza do Livro: Livro Diário
Identificação do arquivo(hash): EB.3F.7F.B7.BC.93.C2.AA.F3.17.03.EC.9C.C2.94.8D.25.07.DD.F1-

Consulta Realizada em: 24/02/2021 15:54:22

Resultado da Verificação

A escrituração visualizada é a mesma que se encontra na base de dados do SPED.

Situação Atual

Escrituração com NIRE AUTENTICADA

A escrituração encontra-se na base de dados do Sped e considera-se autenticada nos termos do Decreto nº 1.800/1996, com a alteração dada pelo Decreto nº 8.683/2016. O recibo de entrega constitui a comprovação da autenticação, nos termos do art. 39-B da Lei nº 8.934/1994, sendo dispensada qualquer outra autenticação (art.39-A da Lei nº 8.934/1994).

RECIBO DE ENTREGA DE ESCRITURAÇÃO CONTÁBIL DIGITAL

IDENTIFICAÇÃO DO TITULAR DA ESCRITURAÇÃO

NIRE 42600296142	CNPJ 00.897.750/0001-08
NOME EMPRESARIAL BAGATOLI INDUSTRIA E COMERCIO DE REFRIGERAÇÃO E ELETRONICOS EIRELI	

IDENTIFICAÇÃO DA ESCRITURAÇÃO

FORMA DA ESCRITURAÇÃO CONTÁBIL Livro Diário	PERÍODO DA ESCRITURAÇÃO 01/01/2020 a 31/12/2020
NATUREZA DO LIVRO Livro Diário	NÚMERO DO LIVRO 23
IDENTIFICAÇÃO DO ARQUIVO (HASH) EB.3F.7F.B7.BC.93.C2.AA.F3.17.03.EC.9C.C2.94.8D.25.07.DD.F1	

ESTE LIVRO FOI ASSINADO COM OS SEGUINTES CERTIFICADOS DIGITAIS:

QUALIFICAÇÃO DO SIGNATARIO	CPF/CNPJ	NOME	Nº SÉRIE DO CERTIFICADO	VALIDADE	RESPONSÁVEL LEGAL
Pessoa jurídica (e-CNPJ ou e-PJ)	00897750000108	BAGATOLI INDUSTRIA E COMERCIO DE REFRIGERACAO E E: 00897750000108	527487632153491099 8	23/11/2020 a 23/11/2021	Sim
Contador	03251518909	JAISON JOSE ANDERLE:03251518909	632769110166193618 2	24/04/2018 a 24/04/2021	Não

NÚMERO DO RECIBO:

EB.3F.7F.B7.BC.93.C2.AA.F3.17.03.
EC.9C.C2.94.8D.25.07.DD.F1-7

Escrituração recebida via Internet
pelo Agente Receptor SERPRO

em 23/02/2021 às 22:24:48

60.86.33.7B.49.66.40.CB
6C.1D.DA.B2.FF.41.79.E3

Considera-se autenticado o livro contábil a que se refere este recibo, dispensando-se a autenticação de que trata o art. 39 da Lei nº 8.934/1994. Este recibo comprova a autenticação.

BASE LEGAL: Decreto nº 1.800/1996, com a alteração do Decreto nº 8.683/2016, e arts. 39, 39-A, 39-B da Lei nº 8.934/1994 com a alteração da Lei Complementar nº 1247/2014.



PODER JUDICIÁRIO
JUSTIÇA DO TRABALHO

CERTIDÃO NEGATIVA DE DÉBITOS TRABALHISTAS

Nome: BAGATOLI INDUSTRIA E COMERCIO DE REFRIGERACAO E ELETRONICOS
EIRELI (MATRIZ E FILIAIS)
CNPJ: 00.897.750/0001-08
Certidão n°: 22225278/2021
Expedição: 19/07/2021, às 18:10:59
Validade: 14/01/2022 - 180 (cento e oitenta) dias, contados da data de sua expedição.

Certifica-se que **BAGATOLI INDUSTRIA E COMERCIO DE REFRIGERACAO E ELETRONICOS EIRELI (MATRIZ E FILIAIS)**, inscrito(a) no CNPJ sob o n° 00.897.750/0001-08, **NÃO CONSTA** do Banco Nacional de Devedores Trabalhistas.

Certidão emitida com base no art. 642-A da Consolidação das Leis do Trabalho, acrescentado pela Lei n° 12.440, de 7 de julho de 2011, e na Resolução Administrativa n° 1470/2011 do Tribunal Superior do Trabalho, de 24 de agosto de 2011.

Os dados constantes desta Certidão são de responsabilidade dos Tribunais do Trabalho e estão atualizados até 2 (dois) dias anteriores à data da sua expedição.

No caso de pessoa jurídica, a Certidão atesta a empresa em relação a todos os seus estabelecimentos, agências ou filiais.

A aceitação desta certidão condiciona-se à verificação de sua autenticidade no portal do Tribunal Superior do Trabalho na Internet (<http://www.tst.jus.br>).

Certidão emitida gratuitamente.

INFORMAÇÃO IMPORTANTE

Do Banco Nacional de Devedores Trabalhistas constam os dados necessários à identificação das pessoas naturais e jurídicas inadimplentes perante a Justiça do Trabalho quanto às obrigações estabelecidas em sentença condenatória transitada em julgado ou em acordos judiciais trabalhistas, inclusive no concernente aos recolhimentos previdenciários, a honorários, a custas, a emolumentos ou a recolhimentos determinados em lei; ou decorrentes de execução de acordos firmados perante o Ministério Público do Trabalho ou Comissão de Conciliação Prévia.



REPÚBLICA FEDERATIVA DO BRASIL

CADASTRO NACIONAL DA PESSOA JURÍDICA

NÚMERO DE INSCRIÇÃO
00.897.750/0001-08
MATRIZ

COMPROVANTE DE INSCRIÇÃO E DE SITUAÇÃO
CADASTRAL

DATA DE ABERTURA
30/10/1995

NOME EMPRESARIAL

BAGATOLI INDUSTRIA E COMERCIO DE REFRIGERACAO E ELETRONICOS EIRELI

TÍTULO DO ESTABELECIMENTO (NOME DE FANTASIA)

ECOBLU

PORTE
EPP

CÓDIGO E DESCRIÇÃO DA ATIVIDADE ECONÔMICA PRINCIPAL

28.23-2-00 - Fabricação de máquinas e aparelhos de refrigeração e ventilação para uso industrial e comercial, peças e acessórios

CÓDIGO E DESCRIÇÃO DAS ATIVIDADES ECONÔMICAS SECUNDÁRIAS

27.59-7-99 - Fabricação de outros aparelhos eletrodomésticos não especificados anteriormente, peças e acessórios
28.24-1-01 - Fabricação de aparelhos e equipamentos de ar condicionado para uso industrial
28.24-1-02 - Fabricação de aparelhos e equipamentos de ar condicionado para uso não-industrial
33.14-7-07 - Manutenção e reparação de máquinas e aparelhos de refrigeração e ventilação para uso industrial e comercial
43.21-5-00 - Instalação e manutenção elétrica
43.22-3-02 - Instalação e manutenção de sistemas centrais de ar condicionado, de ventilação e refrigeração
46.63-0-00 - Comércio atacadista de Máquinas e equipamentos para uso industrial; partes e peças
46.65-6-00 - Comércio atacadista de máquinas e equipamentos para uso comercial; partes e peças
46.69-9-99 - Comércio atacadista de outras máquinas e equipamentos não especificados anteriormente; partes e peças
47.42-3-00 - Comércio varejista de material elétrico
47.53-9-00 - Comércio varejista especializado de eletrodomésticos e equipamentos de áudio e vídeo
47.57-1-00 - Comércio varejista especializado de peças e acessórios para aparelhos eletroeletrônicos para uso doméstico, exceto informática e comunicação
95.21-5-00 - Reparação e manutenção de equipamentos eletroeletrônicos de uso pessoal e doméstico

CÓDIGO E DESCRIÇÃO DA NATUREZA JURÍDICA

230-5 - Empresa Individual de Responsabilidade Limitada (de Natureza Empresári

LOGRADOURO

R DOUTOR BLUMENAU

NÚMERO

6600

COMPLEMENTO

CEP

89.086-520

BAIRRO/DISTRITO

ENCANO

MUNICÍPIO

INDAIAL

UF

SC

ENDEREÇO ELETRÔNICO

DIGICONTJARAGUA@GMAIL.COM

TELEFONE

(47) 3328-2839

ENTE FEDERATIVO RESPONSÁVEL (EFR)

SITUAÇÃO CADASTRAL

ATIVA

DATA DA SITUAÇÃO CADASTRAL

03/11/2005

MOTIVO DE SITUAÇÃO CADASTRAL

SITUAÇÃO ESPECIAL

DATA DA SITUAÇÃO ESPECIAL

Aprovado pela Instrução Normativa RFB nº 1.863, de 27 de dezembro de 2018.

Emitido no dia 12/07/2021 às 16:08:32 (data e hora de Brasília).

Página: 1/1

0537

ATO DE ALTERAÇÃO Nº 3 DA BAGATOLI INDUSTRIA E COMERCIO DE REFRIGERAÇÃO E ELETRONICOS EIRELI

CNPJ nº 00.897.750/0001-08

ALDIVAR BAGATOLI nacionalidade BRASILEIRA, nascido em 14/09/1967, CASADO em COMUNHÃO PARCIAL DE BENS, TÉCNICO EM REFRIGERAÇÃO, CPF nº 600.997.719-34, CARTEIRA DE IDENTIDADE nº 2.122.642, órgão expedidor SSP - SC, residente e domiciliado(a) no(a) R GENERAL OSORIO, 1108, VELHA, BLUMENAU, SC, CEP 89041002, BRASIL.

Titular da empresa de nome BAGATOLI INDUSTRIA E COMERCIO DE REFRIGERAÇÃO E ELETRONICOS EIRELI, registrada nesta Junta Comercial do Estado de Santa Catarina, sob NIRE nº 42600296142, com sede Rua General Osorio, 1108, Sala 01, da Velha Blumenau, SC, CEP 89041002, devidamente inscrita no Cadastro Nacional de Pessoa Jurídica/MF sob o nº 00.897.750/0001-08, delibera e ajusta a presente alteração, nos termos da Lei nº 10.406/ 2002, mediante as condições estabelecidas nas cláusulas seguintes:

ENDEREÇO

CLÁUSULA PRIMEIRA. A empresa passa a exercer suas atividades no seguinte endereço sito à RUA DOUTOR BLUMENAU, 6600, ENCANO, INDAIAL, SC, CEP 89.086-520.

Em face das alterações acima, consolida-se o ato constitutivo, nos termos da Lei nº 10.406/2002, mediante as condições e cláusulas seguintes

CONSOLIDAÇÃO ATO CONSTITUTIVO DE EMPRESA INDIVIDUAL DE RESPONSABILIDADE LIMITADA

BAGATOLI INDUSTRIA E COMERCIO DE REFRIGERAÇÃO E ELETRONICOS EIRELI

CNPJ nº 00.897.750/0001-08

CLÁUSULA 1ª - A empresa gira sob o nome empresarial de **BAGATOLI INDUSTRIA E COMERCIO DE REFRIGERAÇÃO E ELETRONICOS EIRELI**, com sede na

Req: 81900001545220

Página 1



Junta Comercial do Estado de Santa Catarina

27/11/2019

Certifico o Registro em 27/11/2019

Arquivamento 20195142845 Protocolo 195142845 de 27/11/2019 NIRE 42600296142

Nome da empresa BAGATOLI INDUSTRIA E COMERCIO DE REFRIGERAÇÃO E ELETRONICOS EIRELI

Este documento pode ser verificado em <http://regin.jucesc.sc.gov.br/autenticacaoDocumentos/autenticacao.aspx>

Chancela 67303342619528

Esta cópia foi autenticada digitalmente e assinada em 27/11/2019 por Blasco Borges Barcellos - Secretario-geral;



0538

Om

As

ASSINADO DIGITALMENTE POR: 60099771934-ALDIVAR BAGATOLI

ATO DE ALTERAÇÃO Nº 3 DA BAGATOLI INDUSTRIA E COMERCIO DE REFRIGERAÇÃO E ELETRONICOS EIRELI

CNPJ nº 00.897.750/0001-08

RUA DOUTOR BLUMENAU, 6600, ENCANO, INDAIAL, SC, CEP 89.086-520, e Filial na Avenida Rio Jutai, 670, Nossa Sra. das Graças, Manaus, CEP 69053020, AM.

CLÁUSULA 2ª - A empresa a partir desta data tem como objeto:

FABRICAÇÃO DE MÁQUINAS E APARELHOS DE REFRIGERAÇÃO E VENTILAÇÃO PARA USO INDUSTRIAL E COMERCIAL, PEÇAS E ACESSÓRIOS, MANUTENÇÃO E REPARAÇÃO DE MÁQUINAS E APARELHOS DE REFRIGERAÇÃO E VENTILAÇÃO PARA USO INDUSTRIAL E COMERCIAL, COMÉRCIO VAREJISTA ESPECIALIZADO DE ELETRODOMÉSTICOS E EQUIPAMENTOS DE ÁUDIO E VÍDEO, COMÉRCIO VAREJISTA ESPECIALIZADO DE PEÇAS E ACESSÓRIOS PARA APARELHOS ELETROELETRÔNICOS PARA USO DOMÉSTICO, EXCETO INFORMÁTICA E COMUNICAÇÃO, REPARAÇÃO E MANUTENÇÃO DE EQUIPAMENTOS ELETROELETRÔNICOS DE USO PESSOAL E DOMÉSTICO, INSTALAÇÃO E MANUTENÇÃO DE SISTEMAS CENTRAIS DE AR CONDICIONADO, DE VENTILAÇÃO E REFRIGERAÇÃO, FABRICAÇÃO DE APARELHOS E EQUIPAMENTOS DE AR CONDICIONADO PARA USO INDUSTRIAL, FABRICAÇÃO DE APARELHOS E EQUIPAMENTOS DE AR CONDICIONADO PARA USO NÃO-INDUSTRIAL, COMÉRCIO ATACADISTA DE MÁQUINAS E EQUIPAMENTOS PARA USO INDUSTRIAL; PARTES E PEÇAS, COMÉRCIO ATACADISTA DE MÁQUINAS E EQUIPAMENTOS PARA USO COMERCIAL; PARTES E PEÇAS, COMÉRCIO ATACADISTA DE MÁQUINAS E EQUIPAMENTOS ; PARTES E PEÇAS, FABRICAÇÃO APARELHOS ELETRODOMÉSTICOS, PEÇAS E ACESSÓRIOS, COMÉRCIO VAREJISTA DE MATERIAL ELÉTRICO, INSTALAÇÃO E MANUTENÇÃO ELÉTRICA.

CLÁUSULA 3ª - O objeto da filial será o mesmo da Matriz

CLÁUSULA 4ª - O capital é de R\$ 3.000.000,00 (três milhões) de reais totalmente subscrito e integralizado, neste ato em moeda corrente do País.

Parágrafo único - a responsabilidade do titular é limitada ao capital integralizado.

CLÁUSULA 5ª - A Empresa iniciou suas atividades em 01.09.1995, e o prazo de duração é por tempo indeterminado.

Req: 81900001545220

Página 2



Junta Comercial do Estado de Santa Catarina

27/11/2019

Certifico o Registro em 27/11/2019

Arquivamento 20195142845 Protocolo 195142845 de 27/11/2019 NIRE 42600296142

Nome da empresa BAGATOLI INDUSTRIA E COMERCIO DE REFRIGERAÇÃO E ELETRONICOS EIRELI

Este documento pode ser verificado em <http://regin.jucesc.sc.gov.br/autenticacaoDocumentos/autenticacao.aspx>

Chancela 67303342619528

Esta cópia foi autenticada digitalmente e assinada em 27/11/2019 por Blasco Borges Barcellos - Secretario-geral;

cm

A

0539

ATO DE ALTERAÇÃO Nº 3 DA BAGATOLI INDUSTRIA E COMERCIO DE REFRIGERAÇÃO E ELETRONICOS EIRELI

CNPJ nº 00.897.750/0001-08

CLÁUSULA 6ª - A administração da Empresa será exercida por **ALDIVAR BAGATOLI**, com poderes e atribuições de Administrador autorizado o uso do nome empresarial, vedado, no entanto, em atividades estranhas ao interesse da empresa ou assumir obrigações seja a favor de terceiros, bem como onerar ou alienar bens imóveis.

CLÁUSULA 7ª - O encerramento do exercício será em 31 de dezembro de cada ano, data que será feito a elaboração do inventário, do balanço patrimonial e do balanço do resultado econômico, cabendo ao titular os lucros ou perdas apurados.

Parágrafo Único: - O administrador poderá ou não efetuar uma retirada mensal a título de Adiantamento de Distribuição de Lucros.

CLÁUSULA 8ª - Declaro que não possuo nenhuma outra empresa dessa modalidade registrada.

CLÁUSULA 9ª - O(s) Administrador(es) declara(m), sob as penas da lei, de que não está(ão) impedido(s) de exercer a administração da sociedade, por lei especial, ou em virtude de condenação criminal, ou por se encontrar(em) sob os efeitos dela, a pena que vede, ainda que temporariamente, o acesso a cargos públicos; ou por crime falimentar, de prevaricação, peita ou suborno, concussão, peculato, ou contra a economia popular, contra o sistema financeiro nacional, contra normas de defesa da concorrência, contra as relações de consumo, fé pública, ou a propriedade. (art. 1.011, § 1º, CC/2002)

CLÁUSULA 10ª - A Empresa poderá, a qualquer tempo, abrir ou fechar filiais ou outra dependência, no país ou fora dele, mediante alteração devidamente registrada.

CLÁUSULA 11ª - Fica eleito o Foro da Comarca de Blumenau, Estado de Santa Catarina, para dirimirem eventuais questões oriundas do presente contrato.

BLUMENAU, 27 de novembro de 2019.

ALDIVAR BAGATOLI

Req: 81900001545220

Página 3

Junta Comercial do Estado de Santa Catarina

Certifico o Registro em 27/11/2019

27/11/2019

Arquivamento 20195142845 Protocolo 195142845 de 27/11/2019 NIRE 42600296142

Nome da empresa BAGATOLI INDUSTRIA E COMERCIO DE REFRIGERAÇÃO E ELETRONICOS EIRELI

Este documento pode ser verificado em <http://regin.jucesc.sc.gov.br/autenticacao/Documents/autenticacao.aspx>

Chancela 67303342619528

Esta cópia foi autenticada digitalmente e assinada em 27/11/2019 por Blasco Borges Barcellos - Secretario-geral;



cm

fl

0540



TERMO DE AUTENTICACAO

NOME DA EMPRESA	BAGATOLI INDUSTRIA E COMERCIO DE REFRIGERACAO E ELETRONICOS EIRELI
PROTOCOLO	195142845 - 27/11/2019
ATO	002 - ALTERACAO
EVENTO	021 - ALTERACAO DE DADOS (EXCETO NOME EMPRESARIAL)

MATRIZ

NIRE 42600296142
CNPJ 00.897.750/0001-08
CERTIFICO O REGISTRO EM 27/11/2019
SOB N: 20195142845

EVENTOS

051 - CONSOLIDACAO DE CONTRATO/ESTATUTO ARQUIVAMENTO: 20195142845

REPRESENTANTES QUE ASSINARAM DIGITALMENTE

Cpf: 60099771934 - ALDIVAR BAGATOLI



Om

A

À PREFEITURA DE PLANALTO/PR

PREGÃO PRESENCIAL Nº 47/2021

JULGAMENTO: LOTE

Objeto: a aquisição de móveis e equipamentos para a Secretaria de Administração visando equipar a nova sala de licitação, procuradoria e sala de reuniões deste Município

DADOS DA PROPONENTE:**Nome:** BAGATOLI IND. E COM. DE REFRIGERAÇÃO E ELETRÔNICO EIRELI-EPP**CNPJ nº:** 00.897.750/0001-08**Insc. Estadual:** 253.216.362**Insc. Municipal:** 43825**Endereço:** RUA DR. BLUMENAU, Nº6600, BAIRRO: ENCANO BAIXO**CEP:** 89086-520**Cidade:** INDAIAL**UF:** SC**Fone:** 47-3328-2839**E-mail:** bagatoliequipamentos@gmail.com**DADOS BANCÁRIOS:**

001 / 0095-7 / 117619-6

DADOS PARA ASSINATURA DO CONTRATO:

SR. ALDIVAR BAGATOLI, CASADO, EMPRESÁRIO, RESIDENTE E DOMICILIADO NA RUA GENERAL OSÓRIO, 1108, VELHA, BLUMENAU-SC, CEP: 89.041-002, CPF: 600.997.719-34 E RG: 2.122.642.

DECLARAÇÃO DE IDONEIDADE

BAGATOLI IND. E COM. DE REFRIGERAÇÃO E ELETRÔNICO EIRELI-EPP, inscrita no CNPJ nº 00.897.750/0001-08, sediada na Rua DR. BLUMENAU, Nº6600, Bairro: ENCANO BAIXO, CEP 89086-520, INDAIAL/SC, DECLARA, sob as penas da lei, que está apta a tomar parte do processo licitatório, tendo em vista inexistir contra a mesma Declaração de Inidoneidade emitida por órgão de Administração Pública Federal, Estadual, Municipal ou do Distrito Federal.

INDAIAL/SC, 11 de agosto de 2021

**BAGATOLI IND. E COM. DE REFRIGERAÇÃO E ELETRÔNICO****CNPJ: 00.897.750/0001-08**

TIAGO BERGAMASCHI

REPRESENTANTE

RG Nº 539.836-3

CPF Nº 080.736.089-95

00.897.750/0001-08
BAGATOLI IND. E COM. DE
REFRIGERAÇÃO E ELETRÔNICO EIRELI - EPP
RUA DR. BLUMENAU, Nº 6600
BAIRRO ENCANO BAIXO - CEP 89.086-520
INDAIAL - SC

À PREFEITURA DE PLANALTO/PR

PREGÃO PRESENCIAL Nº 47/2021

JULGAMENTO: LOTE

Objeto: a aquisição de móveis e equipamentos para a Secretaria de Administração visando equipar a nova sala de licitação, procuradoria e sala de reuniões deste Município

DADOS DA PROPONENTE:**Nome:** BAGATOLI IND. E COM. DE REFRIGERAÇÃO E ELETRONICO EIRELI-EPP**CNPJ nº:** 00.897.750/0001-08**Insc. Estadual:** 253.216.362**Insc. Municipal:** 43825**Endereço:** RUA DR. BLUMENAU, Nº6600, BAIRRO: ENCANO BAIXO**CEP:** 89086-520**Cidade:** INDAIAL**UF:** SC**Fone:** 47-3328-2839**E-mail:** bagatoliequipamentos@gmail.com**DADOS BANCÁRIOS:**

001 / 0095-7 / 117619-6

DADOS PARA ASSINATURA DO CONTRATO:

SR. ALDIVAR BAGATOLI, CASADO, EMPRESÁRIO, RESIDENTE E DOMICILIADO NA RUA GENERAL OSÓRIO, 1108, VELHA, BLUMENAU-SC, CEP: 89.041-002, CPF: 600.997.719-34 E RG: 2.122.642.

DECLARAÇÃO DE INEXISTÊNCIA DE FATO SUPERVENIENTE IMPEDITIVO À HABILITAÇÃO

BAGATOLI IND. E COM. DE REFRIGERAÇÃO E ELETRONICO EIRELI-EPP, inscrita no CNPJ nº 00.897.750/0001-08, sediada na Rua DR. BLUMENAU, Nº6600, Bairro: ENCANO BAIXO, CEP 89086-520, INDAIAL/SC, DECLARA, sob as penas da lei, que até a presente data inexistem fatos impeditivos para sua habilitação no presente processo licitatório, estando ciente da obrigatoriedade de declarar ocorrências posteriores.

INDAIAL/SC, 11 de agosto de 2021

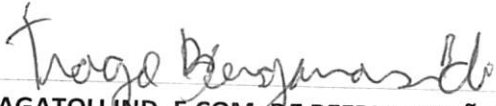
**BAGATOLI IND. E COM. DE REFRIGERAÇÃO E ELETRONICO****CNPJ: 00.897.750/0001-08**

TIAGO BERGAMASCHI

REPRESENTANTE

RG Nº 539.836-3

CPF Nº 080.736.089-95

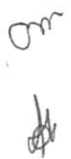
00.897.750/0001-08
BAGATOLI IND. E COM. DE
REFRIGERAÇÃO E ELETRÔNICO EIRELI - EPP
RUA DR. BLUMENAU, Nº 6600
BAIRRO ENCANO BAIXO CEP 89.086-520
INDAIAL - SC

À PREFEITURA DE PLANALTO/PR

PREGÃO PRESENCIAL Nº 47/2021

JULGAMENTO: LOTE

Objeto: a aquisição de móveis e equipamentos para a Secretaria de Administração visando equipar a nova sala de licitação, procuradoria e sala de reuniões deste Município

DADOS DA PROPONENTE:

Nome: BAGATOLI IND. E COM. DE REFRIGERAÇÃO E ELETRONICO EIRELI-EPP

CNPJ nº: 00.897.750/0001-08

Insc. Estadual: 253.216.362

Insc. Municipal: 43825

Endereço: RUA DR. BLUMENAU, Nº6600, BAIRRO: ENCANO BAIXO

CEP: 89086-520

Cidade: INDAIAL

UF: SC

Fone: 47-3328-2839

E-mail: bagatoliequipamentos@gmail.com

DADOS BANCÁRIOS:

001 / 0095-7 / 117619-6

DADOS PARA ASSINATURA DO CONTRATO:

SR. ALDIVAR BAGATOLI, CASADO, EMPRESÁRIO, RESIDENTE E DOMICILIADO NA RUA GENERAL OSÓRIO, 1108, VELHA, BLUMENAU-SC, CEP: 89.041-002, CPF: 600.997.719-34 E RG: 2.122.642.

DECLARAÇÃO DO ART. 7º INCISO XXXIII DA CONSTITUIÇÃO FEDERAL

Declaro, sob as penas da lei, para fins do(a) PREGÃO PRESENCIAL, que a empresa BAGATOLI IND. E COM. DE REFRIGERAÇÃO E ELETRONICO EIRELI-EPP, cumpre com o disposto no inciso XXXIII, do artigo sétimo da Constituição Federal: "...proibição de trabalho noturno perigoso ou insalubre, aos menores de dezoito anos e de qualquer trabalho a menores de dezesseis anos, exceto na condição de aprendiz, a partir de quatorze anos".

Ressalva: () emprega menor, a partir de quatorze anos, na condição de aprendiz.

INDAIAL/SC, 11 de agosto de 2021

BAGATOLI IND. E COM. DE REFRIGERAÇÃO E ELETRONICO

CNPJ: 00.897.750/0001-08

TIAGO BERGAMASCHI

REPRESENTANTE

R. Nº 539.836-3

CPF Nº 080.736.089-95

00.897.750/0001-08
BAGATOLI IND. E COM. DE
REFRIGERAÇÃO E ELETRONICO EIRELI - EPP
RUA DR. BLUMENAU, Nº 6600
ENCANO BAIXO - CEP 89.086-520
INDAIAL - SC

0544



SERVIÇO PÚBLICO FEDERAL
Conselho Regional de Engenharia e Agronomia de Santa Catarina

CERTIDÃO DE PESSOA JURÍDICA

Razão Social: BAGATOLI INDUSTRIA E COMERCIO DE REFRIGERACAO E ELETRONICOS EIRELI

Aprovado em: 28/11/2007

CNPJ: 00.897.750/0001-08

Registro: 084722-7

Endereço: RUA DOUTOR BLUMENAU 6600 ENCANO
89086-520 INDAIAL SC

Número da alteração contratual: 3

Data da certificação: 27/11/2019

Capital social atual: R\$ 3.000.000,00 - TRES MILHOES DE REAIS

Objetivos Sociais aprovado junto ao CREA-SC: FABRICACAO DE MAQUINAS E APARELHOS DE REFRIGERACAO E VENTILACAO PARA USO INDUSTRIAL E COMERCIAL, PECAS E ACESSORIOS, MANUTENCAO E REPARACAO DE MAQUINAS E APARELHOS DE REFRIGERACAO E VENTILACAO PARA USO INDUSTRIAL E COMERCIAL, COMERCIO VAREJISTA ESPECIALIZADO DE ELETRODOMESTICOS E EQUIPAMENTOS DE AUDIO E VIDEO, COMERCIO VAREJISTA ESPECIALIZADO DE PECAS E ACESSORIOS PARA APARELHOS ELETROELETRONICOS PARA USO DOMESTICO, EXCETO INFORMATICA E COMUNICACAO, REPARACAO E MANUTENCAO DE EQUIPAMENTOS ELETROELETRONICOS DE USO PESSOAL E DOMESTICO, INSTALACAO E MANUTENCAO DE SISTEMAS CENTRAIS DE AR CONDICIONADO, DE VENTILACAO E REFRIGERACAO, FABRICACAO DE APARELHOS E EQUIPAMENTOS DE AR CONDICIONADO PARA USO INDUSTRIAL, FABRICACAO DE APARELHOS E EQUIPAMENTOS DE AR CONDICIONADO PARA USO NAO-INDUSTRIAL, COMERCIO ATACADISTA DE MAQUINAS E EQUIPAMENTOS PARA USO INDUSTRIAL; PARTES E PECAS, COMERCIO ATACADISTA DE MAQUINAS E EQUIPAMENTOS PARA USO COMERCIAL; PARTES E PECAS, COMERCIO ATACADISTA DE MAQUINAS E EQUIPAMENTOS; PARTES E PECAS, FABRICACAO APARELHOS ELETRODOMESTICOS, PECAS E ACESSORIOS, COMERCIO VAREJISTA DE MATERIAL ELETRICO, INSTALACAO E MANUTENCAO ELETRICA.

Responsáveis Técnicos:

Nome: LUIS CARLOS DA SILVA

Responsabilidade Técnica aprovada em 28/11/2007

Registro: SC S1 007861-0 Expedido pelo CREA-SC

RNP: 2500743209

Título: ENGENHEIRO DE OPERACAO - MECANICA
ENGENHEIRO MECANICO

Atribuições do Profissional: ARTIGO 22 E 25 DA RESOLUCAO 218/73 DO CONFEA." ARTIGO 12 DA RESOLUCAO NR.218 DE 29/06/1973, DO CONFEA ".

Nome: DOUGLAS ROMEU REIF

Responsabilidade Técnica aprovada em 19/08/2013

Registro: SC S1 112212-0 Expedido pelo CREA-SC

RNP: 2510522574

Título: ENGENHEIRO ELETRICISTA

Atribuições do Profissional: ARTIGOS 08 E 09 DA RESOLUCAO 218/73, DO CONFEA.

Nome: MONICA CESARIO PEREIRA DA SILVA

Responsabilidade Técnica aprovada em 29/10/2013

Registro: SC S1 119221-0 Expedido pelo CREA-SC

RNP: 2511755238

Título: ENGENHEIRO DE TELECOMUNICACOES
ENGENHEIRO ELETRICISTA

ENGENHEIRO DE SEGURANCA DO TRABALHO

om

dk

0545

Atribuições do Profissional: "ARTIGO 9 DA RESOLUCAO 218/73 DO CONFEA." "ARTIGO 8 DA RESOLUCAO 218/73 DO CONFEA." "ARTIGO 4 DA RESOLUCAO 359/91, DO CONFEA."

Quadro Técnico:

EMPRESA SEM VINCULOS TECNICOS

Certificamos que a pessoa jurídica, acima citada, encontra-se, registrada neste Conselho, nos termos da Lei Federal nº 5.194, de 24 de dezembro de 1966. Certificamos, ainda, face ao estabelecido nos artigos 68 e 69 da referida Lei, que a pessoa jurídica mencionada, bem como seus encarregados técnicos, não se encontram em débito com o CREA-SC. Certificamos, mais, que esta certidão não concede a firma o direito de executar quaisquer serviços técnicos sem a participação real, direta e efetiva dos encarregados técnicos acima citados, dentro das respectivas atribuições.

Emitida às **13:43:59** do dia **31/03/2021** válida até **31/03/2022** .

Código de controle de certidão: **9HB8-FFAB-C5H2-E2D6**

A autenticidade desta certidão poderá ser confirmada no site do Conselho Regional de Engenharia e Agronomia de Santa Catarina - CREA-SC (www.crea-sc.org.br)

Aprovada pela Instrução Normativa 005/01 de 13/07/2001.

CREA-SC



CREA-SC

Conselho Regional de Engenharia e Agronomia de Santa Catarina

Rodovia Admar Gonzaga, 2125 - Itacorubi - Fone: (0xx48) 3331-2000 - Fax: (0xx48) 3331-2005
Caixa Postal 125 - CEP 88034-001 Site: www.crea-sc.org.br E-Mail: crea-sc@crea-sc.org.br

om
df

0546



SERVIÇO PÚBLICO FEDERAL
Conselho Regional de Engenharia e Agronomia de Santa Catarina

CERTIDÃO DE PESSOA FÍSICA

Nome: DOUGLAS ROMEU REIF

Aprovado em: 28/02/2012

CPF: 036.063.129-03

Registro: SC S1 112212-0

Expedido pelo CREA-SC

Registro Nacional: 2510522574

Endereço: RUA DESEMBARGADOR GUILHERME ABRY 253 CASA VILA NOVA
89035-530 BLUMENAU SC

Títulos

Título: ENGENHEIRO ELETRICISTA

Escola: UNIVERSIDADE REGIONAL DE BLUMENAU

Data: 04/02/2012

Atribuições profissionais: ARTIGOS 08 E 09 DA RESOLUCAO 218/73, DO CONFEA.

Certificamos que o(a) profissional, acima citado(a), encontra-se devidamente registrado(a) junto a este Conselho Regional, nos termos da Lei Federal nº 5.194, de 24 de dezembro de 1966. Certificamos, ainda, que até esta data não constam pendências em seu nome relativas a taxas e emolumentos administrados por este CREA.

A certidão perderá a validade, caso ocorra qualquer modificação posterior dos elementos cadastrais nela contidos.

Emitida às **14:04:34** do dia **31/03/2021** válida até **31/03/2022** .

Código de controle de certidão: **0H70-4C62-E9H0-32F3**

A autenticidade desta certidão poderá ser confirmada no site do Conselho Regional de Engenharia e Agronomia de Santa Catarina - CREA-SC (www.crea-sc.org.br).

Aprovada pela Instrução Normativa 005/01 de 13/07/2001.

CREA-SC



CREA-SC

Conselho Regional de Engenharia e Agronomia de Santa Catarina

Rodovia Admar Gonzaga, 2125 - Itacorubi - Fone: (0xx48) 3331-2000 - Fax: (0xx48) 3331-2005

Caixa Postal 125 - CEP 88034-001 Site: www.crea-sc.org.br E-Mail: crea-sc@crea-sc.org.br

om

✍

0547



SERVIÇO PÚBLICO FEDERAL
Conselho Regional de Engenharia e Agronomia de Santa Catarina

CERTIDÃO DE PESSOA FÍSICA

Nome: LUIS CARLOS DA SILVA

CPF: 311.195.659-87

Registro: SC S1 007861-0

Registro Nacional: 2500743209

Endereço: RUA RUA JOHN LENNON 63 PONTA AGUDA
89050-395 BLUMENAU SC

Aprovado em: 19/12/1977

Expedido pelo CREA-SC

Títulos

Título: ENGENHEIRO DE OPERACAO - MECANICA

Escola: UNIVERSIDADE DO ESTADO DE SANTA CATARINA

Data: 16/12/1977

Título: ENGENHEIRO MECANICO

Escola: UNIVERSIDADE DO ESTADO DE SANTA CATARINA

Data: 10/01/1981

Atribuições profissionais: ARTIGO 22 E 25 DA RESOLUCAO 218/73 DO CONFEA." ARTIGO 12 DA RESOLUCAO NR.218 DE 29/06/1973, DO CONFEA ".

Certificamos que o(a) profissional, acima citado(a), encontra-se devidamente registrado(a) junto a este Conselho Regional, nos termos da Lei Federal nº 5.194, de 24 de dezembro de 1966. Certificamos, ainda, que até esta data não constam pendências em seu nome relativas a taxas e emolumentos administrados por este CREA.

A certidão perderá a validade, caso ocorra qualquer modificação posterior dos elementos cadastrais nela contidos.

Emitida às **13:44:59** do dia **31/03/2021** válida até **31/03/2022** .

Código de controle de certidão: **6H59-4F6C-C25D-1HD6**

A autenticidade desta certidão poderá ser confirmada no site do Conselho Regional de Engenharia e Agronomia de Santa Catarina - CREA-SC (www.crea-sc.org.br).

Aprovada pela Instrução Normativa 005/01 de 13/07/2001.

CREA-SC



CREA-SC

Conselho Regional de Engenharia e Agronomia de Santa Catarina

Rodovia Admar Gonzaga, 2125 - Itacorubi - Fone: (0xx48) 3331-2000 - Fax: (0xx48) 3331-2005
Caixa Postal 125 - CEP 88034-001 Site: www.crea-sc.org.br E-Mail: crea-sc@crea-sc.org.br

om

Ⓢ

0548

	<h1>SINTEGRA/ICMS</h1> <h2>Consulta Pública ao Cadastro do Estado de Santa Catarina</h2> <p>Cadastro Atualizado até: 29/7/2021</p>	
---	--	---

Data da Consulta: 29/7/2021

IDENTIFICAÇÃO *

CPF/CNPJ:	00897750000108	Inscrição Estadual:	253216362
Nome/Razão Estadual:	BAGATOLI INDUSTRIA E COMERCIO DE REFRIGERAÇÃO E ELETRONICOS EIRELI		

ENDEREÇO

Logradouro:	RUA: DOUTOR BLUMENAU		
Número:	6600	Complemento:	-
Bairro:	ENCANO		
UF:	SC	Município:	INDAIAL
CEP:	89086520		
Endereço Eletrônico:	TECNO PONTO@COMERCIALTECNO PONTO.COM.BR		Telefone:
			4733282839

INFORMAÇÕES COMPLEMENTARES

Data de Início de Atividade:	01/09/1995		
Situação Cadastral Atual:	ATIVO	Data desta Situação Cadastral:	01/09/1995
Observações:			
Regime de Apuração de ICMS:	NORMAL	Enquadramento Fiscal:	EPP
Código e Descrição da Atividade Econômica Principal :			
2823200 - Fabricação de máquinas e aparelhos de refrigeração e ventilação para uso industrial e comercial, peças e acessórios			
Contribuinte credenciado a emitir os seguintes documentos eletrônicos abaixo:			
- - Credenciado a Emitir Nota Fiscal Eletrônica - NFe a partir de 01/12/2010			
- - Credenciado a Emitir Escrituração Fiscal Digital - EFD a partir de 01/08/2015			
Código e Descrição das Atividades Econômicas Secundárias :			
- 4665600 - Comércio atacadista de máquinas e equipamentos para uso comercial; partes e peças			
- 4663000 - Comércio atacadista de máquinas e equipamentos para uso industrial; partes e peças			
- 4669999 - Comércio atacadista de outras máquinas e equipamentos não especificados anteriormente; partes e peças			
- 4742300 - Comércio varejista de material elétrico			
- 4753900 - Comércio varejista especializado de eletrodomésticos e equipamentos de áudio e vídeo			
- 4757100 - Comércio varejista especializado de peças e acessórios para aparelhos eletroeletrônicos para uso doméstico, exceto informática e comunicação			
- 2824101 - Fabricação de aparelhos e equipamentos de ar condicionado para uso industrial			
- 2824102 - Fabricação de aparelhos e equipamentos de ar condicionado para uso não industrial			
- 2759799 - Fabricação de outros aparelhos eletrodomésticos não especificados anteriormente, peças e acessórios			
- 4322302 - Instalação e manutenção de sistemas centrais de ar condicionado, de ventilação e refrigeração			
- 4321500 - Instalação e manutenção elétrica			
- 3314707 - Manutenção e reparação de máquinas e aparelhos de refrigeração e ventilação para uso industrial e comercial			
- 9521500 - Reparação e manutenção de equipamentos eletroeletrônicos de uso pessoal e doméstico			

Observação: Os dados acima estão baseados em informações fornecidas pelo próprio contribuinte cadastrado. Não valem como certidão de sua efetiva existência de fato e de direito, não são oponíveis à Fazenda e nem excluem a responsabilidade tributária derivada de operações com ele ajustadas.

[Voltar para nova seleção de contribuinte](#)
[Acessar cadastro de outro Estado](#)

Voltar

Imprimir



Certificado de Regularidade do FGTS - CRF

Inscrição: 06.226.040/0001-32
Razão Social: PONTOCAP INFORMATICA LTDA ME
Endereço: RUA PADRE CIRILO 1316 SALA 3 / CENTRO / CAPANEMA / PR / 85760-000

A Caixa Econômica Federal, no uso da atribuição que lhe confere o Art. 7, da Lei 8.036, de 11 de maio de 1990, certifica que, nesta data, a empresa acima identificada encontra-se em situação regular perante o Fundo de Garantia do Tempo de Serviço - FGTS.

O presente Certificado não servirá de prova contra cobrança de quaisquer débitos referentes a contribuições e/ou encargos devidos, decorrentes das obrigações com o FGTS.

Validade: 30/07/2021 a 28/08/2021

Certificação Número: 2021073001464180314855

Informação obtida em 06/08/2021 15:09:20

A utilização deste Certificado para os fins previstos em Lei esta condicionada a verificação de autenticidade no site da Caixa:
www.caixa.gov.br

cr

dt

0550



MINISTÉRIO DA FAZENDA
Secretaria da Receita Federal do Brasil
Procuradoria-Geral da Fazenda Nacional

CERTIDÃO NEGATIVA DE DÉBITOS RELATIVOS AOS TRIBUTOS FEDERAIS E À DÍVIDA ATIVA DA UNIÃO

Nome: PONTOCAP INFORMATICA E INTERNET EIRELI
CNPJ: 06.226.040/0001-32

Ressalvado o direito de a Fazenda Nacional cobrar e inscrever quaisquer dívidas de responsabilidade do sujeito passivo acima identificado que vierem a ser apuradas, é certificado que não constam pendências em seu nome, relativas a créditos tributários administrados pela Secretaria da Receita Federal do Brasil (RFB) e a inscrições em Dívida Ativa da União (DAU) junto à Procuradoria-Geral da Fazenda Nacional (PGFN).

Esta certidão é válida para o estabelecimento matriz e suas filiais e, no caso de ente federativo, para todos os órgãos e fundos públicos da administração direta a ele vinculados. Refere-se à situação do sujeito passivo no âmbito da RFB e da PGFN e abrange inclusive as contribuições sociais previstas nas alíneas 'a' a 'd' do parágrafo único do art. 11 da Lei nº 8.212, de 24 de julho de 1991.

A aceitação desta certidão está condicionada à verificação de sua autenticidade na Internet, nos endereços <<http://rfb.gov.br>> ou <<http://www.pgfn.gov.br>>.

Certidão emitida gratuitamente com base na Portaria Conjunta RFB/PGFN nº 1.751, de 2/10/2014.

Emitida às 15:09:45 do dia 06/08/2021 <hora e data de Brasília>.

Válida até 02/02/2022.

Código de controle da certidão: **9108.2845.F490.7E93**

Qualquer rasura ou emenda invalidará este documento.

om
da



Estado do Paraná
Secretaria de Estado da Fazenda
Receita Estadual do Paraná

Certidão Negativa

de Débitos Tributários e de Dívida Ativa Estadual
Nº 024693519-68

Certidão fornecida para o CNPJ/MF: **06.226.040/0001-32**

Nome: **PONTOCAP INFORMATICA E INTERNET EIRELI**

Ressalvado o direito da Fazenda Pública Estadual inscrever e cobrar débitos ainda não registrados ou que venham a ser apurados, certificamos que, verificando os registros da Secretaria de Estado da Fazenda, constatamos não existir pendências em nome do contribuinte acima identificado, nesta data.

Obs.: Esta Certidão engloba todos os estabelecimentos da empresa e refere-se a débitos de natureza tributária e não tributária, bem como ao descumprimento de obrigações tributárias acessórias.

Válida até 04/12/2021 - Fornecimento Gratuito

A autenticidade desta certidão deverá ser confirmada via Internet
www.fazenda.pr.gov.br

am

Ⓟ



Município de
Capanema - PR
Departamento de Tributação

CERTIDÃO NEGATIVA

IMPORTANTE:

1. FICA RESSALVADO O DIREITO DA FAZENDA MUNICIPAL COBRAR DÉBITOS CONSTATADOS POSTERIORMENTE MESMO REFERENTE AO PERÍODO COMPREENDIDO NESTA CERTIDÃO.

2. A PRESENTE CERTIDÃO TEM VALIDADE ATÉ **05/10/2021**, SEM RASURAS E NO ORIGINAL.

REVENDO OS ARQUIVOS E REGISTROS, CERTIFICAMOS QUE: O CONTRIBUINTE NADA DEVE À FAZENDA PÚBLICA MUNICIPAL RELATIVO A EMPRESA MENCIONADA ABAIXO.

NEGATIVA Nº: 4658/2021

CÓDIGO DE AUTENTICAÇÃO:
9ZTMH282QEM254XHCQQT

FINALIDADE: VERIFICAÇÃO

RAZÃO SOCIAL: PONTOCAP INFORMATICA E INTERNET EIRELI

Inscrição Municipal

CNPJ

INSCRIÇÃO ESTADUAL

ALVARÁ

25500

06.226.040/0001-32

90304097 - 17

080

ENDEREÇO

R PADRE CIRILO, 1316 - SALA 3 - CENTRO CEP: 85760000 Capanema - PR

0553

CNAE / ATIVIDADES

Comércio varejista especializado de equipamentos e suprimentos de informática, Fotocópias, Reparação e manutenção de computadores e de equipamentos periféricos, Instalação de outros equipamentos não especificados anteriormente, Instalação e manutenção elétrica, Reparação e manutenção de equipamentos de comunicação, Reparação e manutenção de equipamentos eletroeletrônicos de uso pessoal e doméstico, Comércio varejista de material elétrico, Comércio varejista especializado de eletrodomésticos e equipamentos de áudio e vídeo, Comércio varejista especializado de peças e acessórios para aparelhos eletroeletrônicos para uso doméstico, exceto informática e comunicação, Comércio varejista de outros artigos de uso doméstico não especificados anteriormente, Outras atividades de publicidade não especificadas anteriormente, Atividades de monitoramento de sistemas de segurança eletrônico, Outras atividades de serviços de segurança

Certidão emitida no dia Capanema, 06 de Agosto de 2021.

CÓDIGO DE AUTENTICAÇÃO: 9ZTMH282QEM254XHCQQT

om

d

REPÚBLICA FEDERATIVA DO BRASIL
ESTADO DO PARANÁ
COMARCA DE CAPANEMA

CARTORIO DO DISTRIBUIDOR E ANEXOS
AV. PEDRO VIRIATO PARIGOT DE SOUZA Nº 1212 - CENTRO
CAPANEMA/PR - 85760000

TITULAR
DIRCE STEVENS FACCIO
JURAMENTADOS
VITOR HUGO PAGNO
MURILO KWIATKOWSKI SBARDELOTTO

Certidão Negativa

Certifico, a pedido de parte interessada, que revendo os livros e arquivos de distribuição CÍVEL (Cível, Precatória, Precatória Especial, Juizado Especial), Ações: CONCORDATA E FALENCIA, RECUPERAÇÃO JUDICIAL sob minha guarda neste cartório, verifiquei NÃO CONSTAR nenhum registro em andamento contra:

PONTO CAP INFORMATICA LTDA

CNPJ 06.226.040/0001-32, no período compreendido desde 14/07/1989, até a presente data.



CAPANEMA/PR, 05 de Agosto de 2021, 14:15:49

MURILO KWIATKOWSKI SBARDELOTTO



PODER JUDICIÁRIO

Juízo de Direito da Comarca de
Capanema - Estado do Paraná
Av. Parigot de Souza, 1212

Cartório do Contador, Distribuidor, Partidor,
Depositário Público e Avaliador Judicial
CNPJ 01.259.161/0001-67
Dirce Stevens Faccio - Titular

Custas = R\$ 48,95

Página 0001/0001

Criação da Comarca 29.11.1967

0555

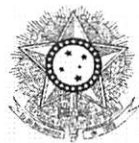

PODER JUDICIÁRIO
JUSTIÇA DO TRABALHO

CERTIDÃO NEGATIVA DE DÉBITOS TRABALHISTAS

Nome: PONTOCAP INFORMATICA E INTERNET EIRELI (MATRIZ E FILIAIS)
CNPJ: 06.226.040/0001-32
Certidão nº: 24116848/2021
Expedição: 06/08/2021, às 15:15:00
Validade: 01/02/2022 - 180 (cento e oitenta) dias, contados da data de sua expedição.

Certifica-se que **PONTOCAP INFORMATICA E INTERNET EIRELI (MATRIZ E FILIAIS)**, inscrito(a) no CNPJ sob o nº **06.226.040/0001-32**, **NÃO CONSTA** do Banco Nacional de Devedores Trabalhistas.

Certidão emitida com base no art. 642-A da Consolidação das Leis do Trabalho, acrescentado pela Lei nº 12.440, de 7 de julho de 2011, e na Resolução Administrativa nº 1470/2011 do Tribunal Superior do Trabalho, de 24 de agosto de 2011.

Os dados constantes desta Certidão são de responsabilidade dos Tribunais do Trabalho e estão atualizados até 2 (dois) dias anteriores à data da sua expedição.

No caso de pessoa jurídica, a Certidão atesta a empresa em relação a todos os seus estabelecimentos, agências ou filiais.

A aceitação desta certidão condiciona-se à verificação de sua autenticidade no portal do Tribunal Superior do Trabalho na Internet (<http://www.tst.jus.br>).

Certidão emitida gratuitamente.

INFORMAÇÃO IMPORTANTE

Do Banco Nacional de Devedores Trabalhistas constam os dados necessários à identificação das pessoas naturais e jurídicas inadimplentes perante a Justiça do Trabalho quanto às obrigações estabelecidas em sentença condenatória transitada em julgado ou em acordos judiciais trabalhistas, inclusive no concernente aos recolhimentos previdenciários, a honorários, a custas, a emolumentos ou a recolhimentos determinados em lei; ou decorrentes de execução de acordos firmados perante o Ministério Público do Trabalho ou Comissão de Conciliação Prévia.

CNPJ: 06.226.040/0001-32**NIRE: 41205224770****QUARTA ALTERAÇÃO DE CONTRATO SOCIAL
Transformação de Sociedade em Empresa Individual de
Responsabilidade Limitada – EIRELI**

1- EUCLIDES AURELIO KOLLET, brasileiro, solteiro, maior e capaz, empresário, nascido em 28/03/1976, em Santa Helena – PR, empresário, Portador da CNH DETRAN/PR sob nº 00990234430 de 12-12-1994, Cédula de identidade RG nº 6.311.587-8 SESP/PR e do CPF sob nº 017.632.189-61, residente e domiciliado na Rua Guarani nº 240, bairro São José Operário, Capanema – PR CEP 85.760-000;

2- GLAUCIA MARIA KOLLET, brasileira, solteira, maior e capaz, natural de Capanema - PR, nascida em 13/04/1981, empresária, portadora da Cédula de Identidade RG nº 7.219.046-7-SESP/PR, expedida em 24-02-2017 e CPF nº 007.328.799-73, residente e domiciliada na Rua Mato Grosso nº 1675, Centro, Capanema – PR, CEP 85.760-000;

Únicos sócios da empresa PONTOCAP INFORMÁTICA E INTERNET LTDA ME, com sede na Rua Padre Cirilo, nº 1316, sala 03, centro, nesta cidade de Capanema-PR, CEP 85.760-000, registrada na Junta Comercial do Estado do Paraná, sob o NIRE 41205224770, por despacho em sessão de 30/04/2004, e última alteração sob nº 20132978865 de 30-05-2013, inscrita no CNPJ sob o nº 06.226.040/0001-32, constituída legalmente por contrato social, deliberando de pleno e comum acordo ajustar a presente alteração contratual, na melhor forma de direito e consoante com o artigo 1.033 e 980-A da Lei nº 10.406/02, e em conformidade com a Lei 12.441/2011, com vistas a alterar e transformar o Contrato Social da empresa, mediante as condições estabelecidas nas cláusulas seguintes:

CLÁUSULA PRIMEIRA - DA RETIRADA DO SÓCIO: Retira-se da sociedade a sócia GLAUCIA MARIA KOLLET, que possuía 1.000 (um mil) quotas, no valor nominal de R\$ 1,00 (um real) cada uma, correspondendo a R\$ 1.000,00 (um mil reais), totalmente subscrito e integralizado, vende e transfere a totalidade de suas quotas de capital para o sócio remanescente EUCLIDES AURELIO KOLLET.

Parágrafo Único: A sócia retirante declara, neste ato, haver recebido do sócio remanescente o valor de R\$ 1.000,00 (um mil reais) pela venda de suas quotas, bem como haver recebido todos os seus direitos e haveres perante a sociedade outorgando ao mesmo e a sociedade, plena e irrevogável quitação, para nada mais exigir em juízo ou fora dele.

CLÁUSULA SEGUNDA – DO CAPITAL SOCIAL: O capital social da empresa será de R\$ 105.000,00 (cento e cinco mil reais), totalmente subscrito e integralizado em moeda corrente do país, que nesta data de 03-12-2020, passa a constituir o capital social da empresa tal – EIRELI.

CLÁUSULA TERCEIRA: – DO TIPO JURIDICO: Fica Transformada esta sociedade em EMPRESA INDIVIDUAL DE RESPONSABILIDADE LIMITADA – EIRELI, sob o nome empresarial de: PONTOCAP INFORMÁTICA E INTERNET EIRELI, com sub-rogação de todos os direitos e obrigações pertinentes.



0557

CNPJ: 06.226.040/0001-32**NIRE: 41205224770****QUARTA ALTERAÇÃO DE CONTRATO SOCIAL
Transformação de Sociedade em Empresa Individual de
Responsabilidade Limitada – EIRELI**

CLAUSULA QUARTA – DO ENDEREÇO: A EIRELI terá sua sede na Rua Padre Cirilo, nº 1316, sala 03, centro, nesta cidade de Capanema-PR, CEP 85.760-000, com inscrição no CNPJ sob nº 06.226.040/0001-32.

CLÁUSULA QUINTA – DAS ATIVIDADES: A EIRELI terá as seguintes Atividades de:

- 4751-2/01 – Comércio varejista de equipamentos e suprimentos de informática;
- 4742-3/00 – Comércio varejista de material elétrico;
- 4753-9/00 – Comércio varejista especializado de eletrodomésticos e equipamentos de áudio e vídeo;
- 4757-1/00 – Comércio varejista especializado de peças e acessórios para aparelhos eletroeletrônicos para uso doméstico, exceto informática e comunicação;
- 4759-8/99 – Comércio varejista de outros artigos de uso pessoal e doméstico;
- 3329-5/99 – Instalação de equipamentos;
- 4321-5/00 – Instalação e manutenção elétrica;
- 7319-0/99 – Atividades de publicidade;
- 8020-0/01 – Atividades de monitoramento de sistemas de segurança eletrônico;
- 8020-0/02 – Atividades de serviços de segurança;
- 8219-9/01 – Serviços de fotocópias, impressões;
- 9511-8/00 – Serviços de assistência técnica em computadores, reparação e manutenção;
- 9512-6/00 – Reparação e manutenção de equipamentos de comunicação;
- 9521-5/00 – Reparação e manutenção de equipamentos eletroeletrônicos de uso pessoal e doméstico.

CLÁUSULA SEXTA – DO OBJETO SOCIAL: A EIRELI terá por Objeto Social de:

- Comércio varejista de equipamentos e suprimentos de informática;
- Comércio varejista de material elétrico;
- Comércio varejista especializado de eletrodomésticos e equipamentos de áudio e vídeo;
- Comércio varejista especializado de peças e acessórios para aparelhos eletroeletrônicos para uso doméstico, exceto informática e comunicação;
- Comércio varejista de outros artigos de uso pessoal e doméstico;
- Instalação de equipamentos;
- Instalação e manutenção elétrica;
- Atividades de publicidade;
- Atividades de monitoramento de sistemas de segurança eletrônico;
- Atividades de serviços de segurança;
- Serviços de fotocópias, impressões;
- Serviços de assistência técnica em computadores, reparação e manutenção;
- Reparação e manutenção de equipamentos de comunicação;
- Reparação e manutenção de equipamentos eletroeletrônicos de uso pessoal e doméstico.



CNPJ: 06.226.040/0001-32**NIRE: 41205224770****QUARTA ALTERAÇÃO DE CONTRATO SOCIAL
Transformação de Sociedade em Empresa Individual de
Responsabilidade Limitada – EIRELI**

CLÁUSULA SÉTIMA – DAS FILIAIS: A empresa poderá abrir ou fechar filial, ou qualquer dependência, mediante alteração deste ato constitutivo, na forma da lei, devidamente assinado pelo titular da EIRELI.

CLAUSULA OITAVA – DO PRAZO DE DURAÇÃO: A Empresa iniciou suas atividades em 17-05-2004 e seu prazo de duração é por tempo indeterminado. É garantida a continuidade da pessoa Jurídica diante do impedimento por força maior ou impedimento temporário ou permanente do titular, podendo a empresa ser alterada para atender uma nova situação.

CLAUSULA NONA - DA ADMINISTRAÇÃO: A empresa será administrada pelo seu titular EUCLIDES AURELIO KOLLET, a quem caberá dentre outras atribuições, a representação ativa e passiva, judicial e extrajudicial da EIRELI, sendo a responsabilidade do titular, limitado ao capital integralizado.

CLAUSULA DÉCIMA – DO EXERCÍCIO SOCIAL: O término de cada exercício social será encerrado em 31 de dezembro do ano civil, com a apresentação do balanço patrimonial e resultado econômico do ano fiscal.

CLAUSULA DÉCIMA PRIMEIRA – DA DECLARAÇÃO: Declara o titular da EIRELI, para os devidos fins e efeitos de direito, que o mesmo não participa de nenhuma outra pessoa jurídica dessa modalidade.

CLÁUSULA DÉCIMA SEGUNDA: Fica eleito o foro de Capanema - PR para o exercício e o cumprimento dos direitos e obrigações resultantes deste contrato, renunciando-se, expressamente, a qualquer outro, por mais privilegiado que seja.

CLÁUSULA DÉCIMA TERCEIRA: Permanecem inalteradas as cláusulas vigentes que não colidirem com as disposições do presente instrumento.

CLAUSULA DÉCIMA QUARTA – DA CONSOLIDAÇÃO DO CONTRATO: Consolida-se o contrato social da EIRELI, mediante as condições e cláusulas seguintes:

**CONSOLIDAÇÃO
Transformação em Empresa Individual de Responsabilidade
Limitada – EIRELI**

**PONTOCAP INFORMÁTICA E INTERNET EIRELI
CNPJ: 06.226.040/0001-32**



CNPJ: 06.226.040/0001-32**NIRE: 41205224770****QUARTA ALTERAÇÃO DE CONTRATO SOCIAL
Transformação de Sociedade em Empresa Individual de
Responsabilidade Limitada – EIRELI**

EUCLIDES AURELIO KOLLET, brasileiro, solteiro, maior e capaz, empresário, nascido em 28/03/1976, em Santa Helena – PR, empresário, Portador da CNH DETRAN/PR sob nº 00990234430 de 12-12-1994, Cédula de identidade RG nº 6.311.587-8 SESP/PR e do CPF sob nº 017.632.189-61, residente e domiciliado na Rua Guarani nº 240, bairro São José Operário, Capanema – PR CEP 85.760-000; Na condição de titular da Empresa Individual de Responsabilidade Limitada – EIRELI: PONTOCAP INFORMÁTICA E INTERNET EIRELI e terá sua sede e domicílio na Rua Padre Cirilo, nº 1316, sala 03, centro, nesta cidade de Capanema-PR, CEP 85.760-000, e inscrita no CNPJ sob o nº 06.226.040/0001-32, promove a Consolidação Contratual, conforme as cláusulas a seguir:

CLÁUSULA PRIMEIRA – RAZÃO SOCIAL: O Tipo jurídico da empresa será: EMPRESA INDIVIDUAL DE RESPONSABILIDADE LTDA – EIRELI, com sub-rogação de todos os direitos e obrigações pertinentes e girará sob a razão social de: PONTOCAP INFORMÁTICA E INTERNET EIRELI e terá sua sede e domicílio na terá sede e domicílio na Rua Padre Cirilo, nº 1316, sala 03, centro, nesta cidade de Capanema-PR, CEP 85.760-000, inscrita no CNPJ sob o nº 06.226.040/0001-32.

CLÁUSULA SEGUNDA – DAS FILIAIS: Poderá abrir ou fechar filial, ou qualquer dependência, mediante alteração deste ato constitutivo, na forma da lei, devidamente assinado pelo titular da EIRELI.

CLÁUSULA TERCEIRA – DO CAPITAL SOCIAL: O capital social da EIRELI é de R\$ 105.000,00 (cento e cinco mil reais), totalmente subscrito e integralizado em moeda corrente do País, nesta data de 03 de Dezembro de 2020.

CLÁUSULA QUARTA – DAS ATIVIDADES: A EIRELI terá as seguintes Atividades de:

- 4751-2/01 – Comércio varejista de equipamentos e suprimentos de informática;
- 4742-3/00 – Comércio varejista de material elétrico;
- 4753-9/00 – Comércio varejista especializado de eletrodomésticos e equipamentos de áudio e vídeo;
- 4757-1/00 – Comércio varejista especializado de peças e acessórios para aparelhos eletroeletrônicos para uso doméstico, exceto informática e comunicação;
- 4759-8/99 – Comércio varejista de outros artigos de uso pessoal e doméstico;
- 3329-5/99 – Instalação de equipamentos;
- 4321-5/00 – Instalação e manutenção elétrica;
- 7319-0/99 – Atividades de publicidade;
- 8020-0/01 – Atividades de monitoramento de sistemas de segurança eletrônico;
- 8020-0/02 – Atividades de serviços de segurança;



0560

CNPJ: 06.226.040/0001-32

NIRE: 41205224770

QUARTA ALTERAÇÃO DE CONTRATO SOCIAL
Transformação de Sociedade em Empresa Individual de
Responsabilidade Limitada – EIRELI

8219-9/01 – Serviços de fotocópias, impressões;

9511-8/00 – Serviços de assistência técnica em computadores, reparação e manutenção;

9512-6/00 – Reparação e manutenção de equipamentos de comunicação;

9521-5/00 – Reparação e manutenção de equipamentos eletroeletrônicos de uso pessoal e doméstico.

CLÁUSULA QUINTA – DO OBJETO SOCIAL: A EIRELI terá por Objeto Social de: Comércio varejista de equipamentos e suprimentos de informática; Comércio varejista de material elétrico; Comércio varejista especializado de eletrodomésticos e equipamentos de áudio e vídeo; Comércio varejista especializado de peças e acessórios para aparelhos eletroeletrônicos para uso doméstico, exceto informática e comunicação; Comércio varejista de outros artigos de uso pessoal e doméstico; Instalação de equipamentos; Instalação e manutenção elétrica; Atividades de publicidade; Atividades de monitoramento de sistemas de segurança eletrônico; Atividades de serviços de segurança; Serviços de fotocópias, impressões; Serviços de assistência técnica em computadores, reparação e manutenção; Reparação e manutenção de equipamentos de comunicação; Reparação e manutenção de equipamentos eletroeletrônicos de uso pessoal e doméstico.

CLÁUSULA SEXTA – DA DURAÇÃO: A Empresa iniciou suas atividades em 17-05-2004 e seu prazo de duração é por tempo indeterminado. É garantida a continuidade da pessoa jurídica diante do impedimento por força maior ou impedimento temporário ou permanente do titular, podendo a empresa ser alterada para atender uma nova situação.

CLÁUSULA SÉTIMA – DA ADMINISTRAÇÃO: A administração da empresa será exercida por EUCLIDES AURELIO KOLLET, a quem caberá, dentre outras atribuições, a representação ativa e passiva, judicial e extrajudicial da empresa EIRELI.

A responsabilidade do titular é limitada ao capital integralizado e a empresa será regida pelo regime jurídico da empresa limitada e supletivamente pelas leis das Sociedades Anônimas.

CLÁUSULA OITAVA – DA DECLARAÇÃO DE DESEMPEDIMENTO: O empresário declara, sob as penas da lei, inclusive que são verídicas todas as informações prestadas neste instrumento e quanto ao disposto no artigo 299 do Código Penal, não estar impedido de exercer atividade empresária e não possuir outro registro como Empresário Individual no País. (Art. 1.011, § 1º, CC/2002).

Euclides Aurelio Kollet
Mr. [Signature]
3561

CNPJ: 06.226.040/0001-32

NIRE: 41205224770

QUARTA ALTERAÇÃO DE CONTRATO SOCIAL
Transformação de Sociedade em Empresa Individual de
Responsabilidade Limitada – EIRELI

CLÁUSULA NONA – DO EXERCÍCIO SOCIAL: O término de cada exercício social será encerrado em 31 de Dezembro do ano civil, com a apresentação do balanço patrimonial e resultado econômico do ano fiscal.

CLÁUSULA DÉCIMA – DA RETIRADA DE PRO-LABORE: O titular poderá fixar uma retirada mensal, a título de "Pró-labore", observadas as disposições regulamentares pertinentes.

CLÁUSULA DÉCIMA PRIMEIRA – DA DECLARAÇÃO: Declara o titular da EIRELI, para os devidos fins e efeitos de direito, que o mesmo não participa de nenhuma outra pessoa jurídica dessa modalidade.

CLÁUSULA DÉCIMA SEGUNDA – DECLARAÇÃO DE MICROEMPRESA: Declara para efeitos de enquadramento como MICROEMPRESA que o valor da receita bruta anual da empresa não excederá, no ano da constituição, o limite fixado no inciso I do art. 3º da Lei Complementar nº. 123, de 14/12/2006, e que não se enquadra em qualquer das hipóteses de exclusão relacionadas ao §6º do art. 3º daquela Lei.

CLÁUSULA DÉCIMA TERCEIRA: Fica eleito o foro de Capanema - PR para o exercício e o cumprimento dos direitos e obrigações resultantes deste contrato, renunciando-se, expressamente, a qualquer outro, por mais privilegiado que seja.

CLÁUSULA DÉCIMA QUARTA: Permanecem inalteradas as cláusulas vigentes que não colidirem com as disposições do presente instrumento.

E por estarem assim, justos e contratados, datam e assinam digitalmente o presente instrumento em 1 via para fins de registro na Junta Comercial do Estado do Paraná.

Capanema – PR, 03 de Dezembro de 2020.

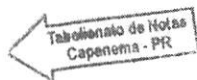
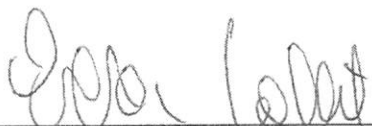

EUCLIDES AURELIO KOLLET
Sócio Administrador Remanescente

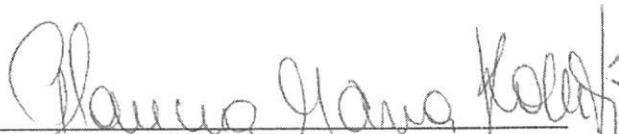

GLAUCIA MARIA KOLLET
Sócia Retirante



0562

TABELIONATO DE NOTAS - CAPANEMA PR ☎ (46)3552.3710

Selo Digital: 1B143845VAAD000000266721B
Consulte esse selo em <http://funaropn.com.br>

Reconheço por VERDADEIRA as assinaturas indicadas de GLAUCIA MARIA KOLLET e EUCLIDES AURELIO KOLLET, Dou fe. Capanema-PR, 07 de janeiro de 2021.

[Handwritten signature]
Patricia Francieli Weiler - Escrevente



Om

Ⓢ



TERMO DE AUTENTICIDADE

Eu, JOSSENEI TREVISAN, com inscrição ativa no CRC/PR, sob o nº 048092, expedida em 18/12/1992, inscrito no CPF nº 91916615953, DECLARO, sob as penas da Lei Penal, e sem prejuízo das sanções administrativas e cíveis, que este documento é autêntico e condiz com o original.

IDENTIFICAÇÃO DO(S) ASSINANTE(S)		
CPF	Nº do Registro	Nome
91916615953	048092	JOSSENEI TREVISAN



CERTIFICO O REGISTRO EM 11/01/2021 10:27 SOB Nº 41601074703.
PROTOCOLO: 210063769 DE 11/01/2021.
CÓDIGO DE VERIFICAÇÃO: 12100128520. CNPJ DA SEDE: 06226040000132.
NIRE: 41601074703. COM EFEITOS DO REGISTRO EM: 11/01/2021.
PONTOCAP INFORMATICA E INTERNET EIRELI

LEANDRO MARCOS RAYSEL BISCAIA
SECRETÁRIO-GERAL
www.empresafacil.pr.gov.br

A validade deste documento, se impresso, fica sujeito à comprovação de sua autenticidade nos respectivos portais, informando seus respectivos códigos de verificação.

0564



REPÚBLICA FEDERATIVA DO BRASIL

CADASTRO NACIONAL DA PESSOA JURÍDICA

NÚMERO DE INSCRIÇÃO 06.226.040/0001-32 MATRIZ	COMPROVANTE DE INSCRIÇÃO E DE SITUAÇÃO CADASTRAL	DATA DE ABERTURA 30/04/2004
---	---	--------------------------------

NOME EMPRESARIAL PONTOCAP INFORMATICA E INTERNET EIRELI
--

TÍTULO DO ESTABELECIMENTO (NOME DE FANTASIA) PONTOCAP INFORMATICA	PORTE ME
--	-------------

CÓDIGO E DESCRIÇÃO DA ATIVIDADE ECONÔMICA PRINCIPAL 47.51-2-01 - Comércio varejista especializado de equipamentos e suprimentos de informática

CÓDIGO E DESCRIÇÃO DAS ATIVIDADES ECONÔMICAS SECUNDÁRIAS 33.29-5-99 - Instalação de outros equipamentos não especificados anteriormente 43.21-5-00 - Instalação e manutenção elétrica 47.42-3-00 - Comércio varejista de material elétrico 47.53-9-00 - Comércio varejista especializado de eletrodomésticos e equipamentos de áudio e vídeo 47.57-1-00 - Comércio varejista especializado de peças e acessórios para aparelhos eletroeletrônicos para uso doméstico, exceto informática e comunicação 47.59-8-99 - Comércio varejista de outros artigos de uso pessoal e doméstico não especificados anteriormente 73.19-0-99 - Outras atividades de publicidade não especificadas anteriormente 80.20-0-01 - Atividades de monitoramento de sistemas de segurança eletrônico 80.20-0-02 - Outras atividades de serviços de segurança 82.19-9-01 - Fotocópias 95.11-8-00 - Reparação e manutenção de computadores e de equipamentos periféricos 95.12-6-00 - Reparação e manutenção de equipamentos de comunicação 95.21-5-00 - Reparação e manutenção de equipamentos eletroeletrônicos de uso pessoal e doméstico

CODIGO E DESCRIÇÃO DA NATUREZA JURIDICA 230-5 - Empresa Individual de Responsabilidade Limitada (de Natureza Empresári

LOGRADOURO R PADRE CIRILO	NÚMERO 1316	COMPLEMENTO SALA 3
------------------------------	----------------	-----------------------

CEP 85.760-000	BAIRRO/DISTRITO CENTRO	MUNICÍPIO CAPANEMA	UF PR
-------------------	---------------------------	-----------------------	----------

ENDEREÇO ELETRÔNICO jossenei@gebana.com.br	TELEFONE (46) 3552-4444
---	----------------------------

ENTE FEDERATIVO RESPONSÁVEL (EFR) *****
--

SITUAÇÃO CADASTRAL ATIVA	DATA DA SITUAÇÃO CADASTRAL 30/04/2004
-----------------------------	--

MOTIVO DE SITUAÇÃO CADASTRAL

SITUAÇÃO ESPECIAL *****	DATA DA SITUAÇÃO ESPECIAL *****
----------------------------	------------------------------------

Aprovado pela Instrução Normativa RFB nº 1.863, de 27 de dezembro de 2018.

Emitido no dia 06/08/2021 às 15:15:54 (data e hora de Brasília).

Página: 1/1

om

4

0565

PONTOCAP INFORMATICA E INTERNET EIRELI

CNPJ N° 06.226.040/0001-32

RUA PADRE CIRILO, N° 1316, SALA 03, CENTRO – CAPANEMA/PR.

PREGÃO PRESENCIAL N° 047/2021

ANEXO IV – DECLARAÇÃO DE IDONEIDADE

RAZÃO SOCIAL: PONTOCAP INFORMATICA E INTERNET EIRELI

CNPJ N° 06.226.040/0001-32

ENDEREÇO: RUA PADRE CIRILO, N° 1316, SALA 03, CENTRO.

FONE: 46 3552-2444

MUNICIPIO: CAPANEMA/PR

Declaramos para os fins de direito, na qualidade de proponente do procedimento licitatório, sob a modalidade de PREGÃO PRESENCIAL N° 047/2021, instaurado pelo Município de Planalto, que não fomos declarados inidôneos para licitar ou contratar com o Poder Público, em qualquer de suas esferas.

Por ser a expressão da verdade, firmamos o presente.

Capanema/PR, 06 de Agosto de 2021.



EUCLIDES AURELIO KOLLET

RG 6.311.587-8 SESP/PR

CPF 017.632.189-61

ADMINISTRADOR

m

d

PONTOCAP INFORMATICA E INTERNET EIRELI

CNPJ Nº 06.226.040/0001-32

RUA PADRE CIRILO, Nº 1316, SALA 03, CENTRO – CAPANEMA/PR.

PREGÃO PRESENCIAL Nº 047/2021

**ANEXO V – DECLARAÇÃO DE OBSERVÂNCIA AO DISPOSTO
DO INCISO XXXIII DO ARTIGO 7º DA CONSTITUIÇÃO
FEDERAL**

RAZÃO SOCIAL: PONTOCAP INFORMATICA E INTERNET EIRELI

CNPJ Nº 06.226.040/0001-32

ENDEREÇO: RUA PADRE CIRILO, Nº 1316, SALA 03, CENTRO.

FONE: 46 3552-2444

MUNICIPIO: CAPANEMA/PR

A proponente abaixo assinada, participante da licitação modalidade de PREGÃO PRESENCIAL Nº 047/2021, por seu representante, declara, na forma e sob as penas impostas pela Lei nº 8.666/93, de 21 de junho de 1993 e demais legislação pertinente, que, nos termos do § 6º do artigo 27 da Lei nº 6.544, de 22 de novembro de 1989, encontra-se em situação regular perante o Ministério do Trabalho, no que se refere à observância do disposto no inciso XXXIII do artigo 7º da Constituição Federal.

Por ser a expressão da verdade, firmamos o presente.

Capanema/PR, 06 de Agosto de 2021.

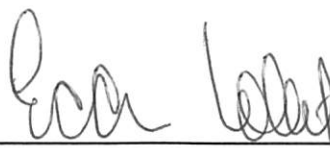

EUCLIDES AURELIO KOLLET

RG 6.311.587-8 SESP/PR

CPF 017.632.189-61

ADMINISTRADOR

om

ⓧ

Valores Em: Moeda Corrente

Encerrado em - Dezembro/2020

DEMONSTRAÇÃO DO RESULTADO DO EXERCÍCIO

[Anual]

RESULTADO DO EXERCICIO**REC.LIQ.DE VENDAS DE PROD.E SERVIC****REC.BRUTA DE VENDAS E SERVICOS**

VENDAS DE PRODUTOS E MERCADORIAS

128.986,86

148.934,86

VENDAS DE MERCADORIAS

128.986,86

VENDAS DE SERVICOS

19.948,00

VENDA DE SERV MERCADO INTERNO

19.948,00

DEDUCAO DA RECEITA BRUTA

(5.198,57)

VENDAS CANCELADAS

(70,00)

(-)CANCELAMENTOS/DEVOLUCOES MERCAD

(70,00)

IMPOSTOS INCIDENTES SOBRE VENDAS

(5.128,57)

DAS SIMPLES S/REC.BRUTA

(5.128,57)

Receita Líquida**143.736,29CR****C.M.V. CUSTOS COMERCIAIS**

(58.918,09)

CUSTOS DAS MERCADORIAS VENDIDAS

(58.918,09)

COMPRAS DE MERC P/REVENDA

(95.138,04)

COMPRAS MERC SUBST

(115.452,23)

(+)-ESTOQUE NO INICIO MES

(186.244,01)

(-)DEVOLUCOES DE MERCAD

417,48

(-)ESTOQUES NO FINAL MES

337.498,71

Lucro Bruto**84.818,20CR****DESPESAS OPERACIONAIS**

(42.727,63)

DESPESAS COM PESSOAL

(42.403,24)

SALARIOS E ORDENADOS

(15.904,68)

FERIAS

(1.283,62)

13º SALARIOS

(966,63)

INSS

(3.209,25)

FGTS

(5.526,65)

IRRF S/FOLHA PAGTO

(229,33)

PRO-LABORE

(15.283,08)

DESPESAS GERAIS

(324,39)

IMPOSTOS E TAXAS MUNICIPAIS

(324,39)

RESULTADOS FINANCEIROS LIQUIDOS

(2,73)

DESPESAS FINANCEIRAS

(2,73)

JUROS PAGOS OU INCORRIDOS

(2,73)

Resultado Oper. Antes Provisoes**42.087,84CR****Resultado Antes Prov. IRI****42.087,84CR****Lucro do Exercício****42.087,84CR**

0570

Valores Em: Moeda Corrente

Encerrado em - Dezembro/2020

DEMONSTRAÇÃO DO RESULTADO DO EXERCÍCIO

[Anual]

CAPANEMA / PR, 31/12/2020



EUCLIDES AURELIO KOLLET
SOCIO ADMINISTRADOR

CPF: 017.632.189-61
RG: 6.311.587-8



JOSSENEI TREVISAN
TECNICO CONTABIL

PR-048092/O-9
CPF: 91916615953
RG: 42108286/SSP/PR

Area containing a grid of asterisks for data entry.





RD - Comércio de Móveis Ltda

Rua Tenente Camargo, 1956 - Centro
Telefone 46 | 3035-0030 - e-mail: rdmoveisltda@gmail.com
85.601-610 - Francisco Beltrão - PR.

CNPJ 06.336.209/0001-07 - Insc. Est. 903.08300-05

À COMISSÃO DE LICITAÇÃO DO MUNICÍPIO DE PLANALTO-PR.

DOCUMENTAÇÃO

REF.: EDITAL Nº 047/2021
MODALIDADE: PREGÃO PRESENCIAL

06.336.209/0001-07
903.08300-05

RD Comércio de Móveis Ltda
Rua Tenente Camargo, 1956
85.601-610 - Francisco Beltrão-PR.

PÁG 01	CERTIFICADO DE REGULARIDADE DO FGTS
PÁG 02	CERTIDÃO NEGATIVA DE DÉBITOS, TRIBUTOS E CONTRIBUIÇÕES FEDERAIS E QUANTO À DÍVIDA ATIVA DA UNIÃO
PÁG 03	CERTIDÃO NEGATIVA DE DÉBITOS E TRIBUTOS ESTADUAIS
PÁG 04	CERTIDÃO NEGATIVA DE TRIBUTOS MUNICIPAIS
PÁG 05	CERTIDÃO DE FALÊNCIA, CONCORDATA OU RECUPERAÇÃO JUDICIAL
PÁG 06 À 13	BALANÇO PATRIMONIAL
PAG 14	CERTIDÃO NEGATIVA DE DÉBITOS TRABALHISTAS - CNDT
PÁG 15	COMPROVANTE DE INSCRIÇÃO NO CADASTRO GERAL DE CONTRIBUINTE - CNPJ
PÁG 16 À 23	CONTRATO SOCIAL CONSOLIDADO - 5ª ALTERAÇÃO CONTRATUAL
PÁG 24	DECLARAÇÃO - ANEXO IV
PÁG 25	DECLARAÇÃO - ANEXO V
PÁG 16 E 27	DECLARAÇÃO - ANEXO VII

FRANCISCO BELTRÃO (PR), 06 DE AGOSTO DE 2021.

RD COMÉRCIO DE MÓVEIS LTDA

EVERALDO DA SILVA MACAGNAN
CPF Nº 900.320.129-34
RG Nº 6.193.783-8 / PR
REPRESENTANTE / PROCURADOR

3572

Handwritten signature or initials.

[Voltar](#)[Imprimir](#)

Certificado de Regularidade do FGTS - CRF

Inscrição: 06.336.209/0001-07

Razão Social: R D COMERCIO DE MOVEIS LTDA

Endereço: R TENENTE CAMARGO 156 / CENTRO / FRANCISCO BELTRAO / PR /
85601-610

A Caixa Econômica Federal, no uso da atribuição que lhe confere o Art. 7, da Lei 8.036, de 11 de maio de 1990, certifica que, nesta data, a empresa acima identificada encontra-se em situação regular perante o Fundo de Garantia do Tempo de Serviço - FGTS.

O presente Certificado não servirá de prova contra cobrança de quaisquer débitos referentes a contribuições e/ou encargos devidos, decorrentes das obrigações com o FGTS.

Validade: 20/04/2021 a 17/08/2021

Certificação Número: 2021042001195858036169

Informação obtida em 06/05/2021 09:27:43

A utilização deste Certificado para os fins previstos em Lei esta condicionada a verificação de autenticidade no site da Caixa:
www.caixa.gov.br

Om

0573



MINISTÉRIO DA FAZENDA
Secretaria da Receita Federal do Brasil
Procuradoria-Geral da Fazenda Nacional

**CERTIDÃO NEGATIVA DE DÉBITOS RELATIVOS AOS TRIBUTOS FEDERAIS E À DÍVIDA
ATIVA DA UNIÃO**

Nome: R. D. COMERCIO DE MOVEIS LTDA
CNPJ: 06.336.209/0001-07

Ressalvado o direito de a Fazenda Nacional cobrar e inscrever quaisquer dívidas de responsabilidade do sujeito passivo acima identificado que vierem a ser apuradas, é certificado que não constam pendências em seu nome, relativas a créditos tributários administrados pela Secretaria da Receita Federal do Brasil (RFB) e a inscrições em Dívida Ativa da União (DAU) junto à Procuradoria-Geral da Fazenda Nacional (PGFN).

Esta certidão é válida para o estabelecimento matriz e suas filiais e, no caso de ente federativo, para todos os órgãos e fundos públicos da administração direta a ele vinculados. Refere-se à situação do sujeito passivo no âmbito da RFB e da PGFN e abrange inclusive as contribuições sociais previstas nas alíneas 'a' a 'd' do parágrafo único do art. 11 da Lei nº 8.212, de 24 de julho de 1991.

A aceitação desta certidão está condicionada à verificação de sua autenticidade na Internet, nos endereços <<http://rfb.gov.br>> ou <<http://www.pgfn.gov.br>>.

Certidão emitida gratuitamente com base na Portaria Conjunta RFB/PGFN nº 1.751, de 2/10/2014.

Emitida às 14:43:35 do dia 13/05/2021 <hora e data de Brasília>.

Válida até 09/11/2021.

Código de controle da certidão: **FF12.0B17.D53B.F83D**

Qualquer rasura ou emenda invalidará este documento.

Om
g



Estado do Paraná
Secretaria de Estado da Fazenda
Receita Estadual do Paraná

Certidão Negativa

de Débitos Tributários e de Dívida Ativa Estadual
Nº 024256057-10

Certidão fornecida para o CNPJ/MF: **06.336.209/0001-07**

Nome: **R D COMERCIO DE MOVEIS LTDA**

Ressalvado o direito da Fazenda Pública Estadual inscrever e cobrar débitos ainda não registrados ou que venham a ser apurados, certificamos que, verificando os registros da Secretaria de Estado da Fazenda, constatamos não existir pendências em nome do contribuinte acima identificado, nesta data.

Obs.: Esta Certidão engloba todos os estabelecimentos da empresa e refere-se a débitos de natureza tributária e não tributária, bem como ao descumprimento de obrigações tributárias acessórias.

Válida até 28/09/2021 - Fornecimento Gratuito

A autenticidade desta certidão deverá ser confirmada via Internet
www.fazenda.pr.gov.br

om
d



MUNICÍPIO DE FRANCISCO BELTRÃO
ESTADO DO PARANÁ
SECRETARIA MUNICIPAL DA FAZENDA

CERTIDÃO NEGATIVA
Nº24618/2021

RAZÃO SOCIAL: R D COMERCIO DE MOVEIS LTDA - EPP

CNPJ: 06.336.209/0001-07

INSCRIÇÃO MUNICIPAL: 96954

INSCRIÇÃO ESTADUAL: 903.08300-05

ALVARÁ:

ENDEREÇO: R TENENTE CAMARGO, 1956 - CX POSTAL 379 - CENTRO CEP: 85601610 Francisco Beltrão - PR

ATIVIDADE: Comércio varejista de móveis

Certificamos que não existem pendências em nome do contribuinte supramencionado relativas aos tributos administrados pela Secretaria Municipal da Fazenda. Fica ressalvado o direito de a Fazenda Pública do Município de Francisco Beltrão cobrar quaisquer dívidas provenientes de tributos que venham a ser apurados ou que se verifiquem a qualquer tempo, inclusive em relação ao período abrangido por esta certidão.

DATA	DE	EMISSÃO:	16/07/2021
DATA	DE	VALIDADE:	14/09/2021
FINALIDADE:	CONCORRÊNCIA	/	LICITAÇÃO
CÓDIGO DE AUTENTICAÇÃO:	9ZTMHBUFFHTJMXC8UMRP		

A autenticidade desta certidão deverá ser confirmada na Internet, no endereço www.franciscobeltrao.pr.gov.br

Certidão emitida gratuitamente pela internet em: 16/07/2021 - 17:24:33
Qualquer rasura invalidará este documento.

0576



TRIBUNAL DE JUSTIÇA DO ESTADO DO PARANÁ
Secretaria do Ofício Distribuidor e Anexos de FRANCISCO BELTRÃO

CERTIDÃO DE DISTRIBUIÇÃO – FINS GERAIS – CÍVEIS – ESPECÍFICA - NEGATIVA

Certifico que revendo os livros, sistemas e arquivos de distribuição CÍVEIS, ESPECIFICAMENTE: FALÊNCIA, CONCORDATA, RECUPERAÇÃO JUDICIAL, RECUPERAÇÃO EXTRAJUDICIAL, INVENTÁRIOS E ARROLAMENTOS desta Secretaria, verifiquei NÃO CONSTAR nenhum registro contra:

RD COMERCIO DE MOVEIS LTDA

CNPJ: 06.336.209/0001-07

Local da Sede:

Orientações:

Esta certidão NÃO APONTA ordinariamente os processos em que a pessoa cujo nome pesquisado figura como Autor(a). São apontados os feitos em tramitação cadastrados no Sistema Informatizado referente à comarca de FRANCISCO BELTRÃO

Não existe qualquer conexão com qualquer outra base de dados de instituição pública ou com a Receita Federal que verifique a identidade do NOME/RAZÃO SOCIAL com o CPF/CNPJ. A conferência dos dados pessoais fornecidos pelo pesquisado é de responsabilidade exclusiva do destinatário da certidão.

A certidão em nome de pessoa jurídica considera os processos referentes à matriz e às filiais.

Considera-se NEGATIVA a certidão que aponta somente homônimos não qualificados, nos termos do art. 8º, §2º da Resolução CNJ 121/2010.

A presente certidão menciona somente o registro de distribuição, para dados complementares do procedimento, deve-se dirigir até a Secretaria para onde foi distribuído e solicitar uma CERTIDÃO DE OBJETO E PÉ.

A Busca de MICROEMPREENDEDOR INDIVIDUAL e EMPRESÁRIO INDIVIDUAL abrange também a pessoa física

FRANCISCO BELTRÃO, 16 de Julho de 2021

Alice Pereira Begnini
Distribuidor



Documento assinado digitalmente, conforme MP n.º 2.200-2/2001, Lei n.º 11.419/2006 e Resolução n.º 09/2008, do TJPR/OE



BALANÇO PATRIMONIAL



Entidade: R.D. COMÉRCIO DE MÓVEIS LTDA EPP
 Período da Escrituração: 01/01/2020 a 31/12/2020 CNPJ: 06.336.209/0001-07
 Número de Ordem do Livro: 17
 Período Selecionado: 01 de Janeiro de 2020 a 31 de Dezembro de 2020

Descrição	Nota	Saldo Inicial	Saldo Final
ATIVO		R\$ 2.009.803,98	R\$ 2.629.762,41
ATIVO CIRCULANTE		R\$ 2.009.603,98	R\$ 2.560.399,05
DISPONIVEL		R\$ 1.650.181,33	R\$ 1.778.882,20
BENS NUMERARIOS		R\$ 10.451,72	R\$ 14.118,30
CAIXA MATRIZ		R\$ 10.451,72	R\$ 14.118,30
BANCOS C/MOVIMENTO		R\$ 36.286,79	R\$ 166.710,60
BANCO DO BRASIL S/A		R\$ 18,05	R\$ 29.222,07
BANCO SICOOB CRESUD		R\$ 34.928,49	R\$ 136.828,58
EVOLUA COOP. DE CREDITO		R\$ 1.340,25	R\$ 659,95
APLICACOES DE LIQUIDES IMEDIATA		R\$ 1.603.442,82	R\$ 1.598.053,30
APLICAÇÃO EVOLUA		R\$ 1.375.378,31	R\$ 1.416.772,50
APLICAÇÃO RDC SICOOB		R\$ 228.064,51	R\$ 181.280,80
CREDITOS		R\$ 300.029,44	R\$ 537.811,90
DUPLICATAS A RECEBER		R\$ 289.035,13	R\$ 489.269,41
DUPLICATAS A RECEBER		R\$ 289.035,13	R\$ 489.269,41
ADIANTAMENTOS		R\$ 0,00	R\$ 24.497,63
ADIANTAMENTO A FORNECEDORES		R\$ 0,00	R\$ 24.497,63
OUTROS CREDITOS		R\$ 10.712,44	R\$ 23.743,39
BANCO EVOLUA COTA CAPITAL		R\$ 10.073,70	R\$ 22.285,06
BANCO SICOOB COTA CAPITAL		R\$ 638,74	R\$ 1.458,33
ADIANTAMENTO A FUNCIONARIOS		R\$ 281,87	R\$ 301,47
ANTECIPACAO DE FERIAS		R\$ 281,87	R\$ 301,47
ESTOQUES		R\$ 59.393,21	R\$ 243.704,95
ESTOQUES		R\$ 59.393,21	R\$ 243.704,95
ESTOQUE DE MERCADORIA P/REVENDA		R\$ 59.393,21	R\$ 243.704,95
ATIVO NAO CIRCULANTE		R\$ 200,00	R\$ 69.363,36
IMOBILIZADO		R\$ 0,00	R\$ 69.333,36
IMOBILIZADO		R\$ 33.983,42	R\$ 113.983,42
VEICULOS		R\$ 32.813,42	R\$ 112.813,42
APARELHOS DE INFORMATICA		R\$ 1.170,00	R\$ 1.170,00
(-) DEPREC.AMORT.EXAUST/ACUMUL. CORRIG.		R\$ (33.983,42)	R\$ (44.650,06)

Este documento é parte integrante de escrituração cuja autenticação se comprova pelo recibo de número 66.1D.2A.E2.C0.B5.4B.8D.9E.C4.83.2F.64.6B.70.26.29.BA.12.BD-7, nos termos do Decreto nº 8.683/2016.

Este relatório foi gerado pelo Sistema Público de Escrituração Digital – Sped

Versão 8.0.3 do Visualizador

Página 1 de 3

BALANÇO PATRIMONIAL

Entidade: R.D. COMÉRCIO DE MÓVEIS LTDA EPP
 Período da Escrituração: 01/01/2020 a 31/12/2020 CNPJ: 06.336.209/0001-07
 Número de Ordem do Livro: 17
 Período Selecionado: 01 de Janeiro de 2020 a 31 de Dezembro de 2020

Descrição	Nota	Saldo Inicial	Saldo Final
(-) (-) DEPREC.ACUM.S/APARELHOS DE INFORMATICA		R\$ (1.170,00)	R\$ (1.170,00)
(-) (-) DEPREC.ACUM.S/VEICULOS		R\$ (32.813,42)	R\$ (43.480,06)
COMPENSADO REF. BENS TANGIVEIS		R\$ 200,00	R\$ 30,00
BENS EM PODER DE TERCEIROS		R\$ 200,00	R\$ 30,00
BENS DE TERCEIROS EM DEMOSTRAÇÃO		R\$ 200,00	R\$ 0,00
MERCADORIA ENVIADA P/ CONCERTO		R\$ 0,00	R\$ 30,00
PASSIVO		R\$ 2.009.803,98	R\$ 2.629.762,41
PASSIVO CIRCULANTE		R\$ 201.610,97	R\$ 698.851,48
OBRIGACOES A CURTO PRAZO		R\$ 201.610,97	R\$ 698.851,48
FORNECEDORES		R\$ 160.899,90	R\$ 626.301,13
FORNECEDORES		R\$ 160.899,90	R\$ 626.301,13
OBRIGACOES TRIBUTARIAS		R\$ 26.711,15	R\$ 54.983,71
SIMPLES NACIONAL A RECOLHER		R\$ 22.326,65	R\$ 50.677,70
I.R.R.F A RECOLHER		R\$ 84,74	R\$ 99,38
INSS A RECOLHER		R\$ 1.801,76	R\$ 1.771,25
FGTS A RECOLHER		R\$ 2.498,00	R\$ 2.435,38
(-) CONT. SINDICAL A RECOLHER		R\$ (0,00)	R\$ (0,00)
OBRIGACOES SOCIAIS E TRABALHISTAS		R\$ 13.999,83	R\$ 17.566,64
ORDENADOS E SALARIOS A PAGAR		R\$ 10.439,83	R\$ 14.006,64
PRO-LABORE A PAGAR		R\$ 3.560,00	R\$ 3.560,00
OUTRAS PROVISOES		R\$ 0,09	R\$ (0,00)
(-) FERIAS A PAGAR		R\$ (0,00)	R\$ (0,00)
13º SALARIO A PAGAR		R\$ 0,09	R\$ (0,00)
PASSIVO NAO CIRCULANTE		R\$ 200,00	R\$ 560.030,00
(-) OBRIGACOES A LONGO PRAZO		R\$ (0,00)	R\$ 560.000,00
(-) ADIANTAMENTO DE LUCROS		R\$ (0,00)	R\$ (0,00)
(-) ADIANTAMENTO DE LUCROS		R\$ (0,00)	R\$ (0,00)
(-) EMPRESTIMOS DE TERCEIROS		R\$ (0,00)	R\$ 560.000,00
(-) EMPRESTIMOS DE TERCEIROS		R\$ (0,00)	R\$ 560.000,00
COMPENSADO REF. BENS TANGIVEIS		R\$ 200,00	R\$ 30,00
BENS EM PODER DE TERCEIROS		R\$ 200,00	R\$ 30,00

Este documento é parte integrante de escrituração cuja autenticação se comprova pelo recibo de número 66.1D.2A.E2.C0.B5.4B.8D.9E.C4.83.2F.64.6B.70.26.29.BA.12.BD-7, nos termos do Decreto nº 8.683/2016.

Este relatório foi gerado pelo Sistema Público de Escrituração Digital – Sped

Versão 8.0.3 do Visualizador

Página 2 de 3

 0579

BALANÇO PATRIMONIAL

Entidade: R.D. COMÉRCIO DE MÓVEIS LTDA EPP

Período da Escrituração: 01/01/2020 a 31/12/2020

CNPJ: 06.336.209/0001-07

Número de Ordem do Livro: 17

Período Selecionado: 01 de Janeiro de 2020 a 31 de Dezembro de 2020

Descrição	Nota	Saldo Inicial	Saldo Final
(-) MERCADORIA ENVIADA P/ CONserto		R\$ (0,00)	R\$ 30,00
MERCADORIA RECEBIDA EM DEMONSTRACAO		R\$ 200,00	R\$ (0,00)
PATRIMONIO LIQUIDO		R\$ 1.807.993,01	R\$ 1.370.880,93
CAPITAL SOCIAL		R\$ 20.000,00	R\$ 20.000,00
CAPITAL INTEGRALIZADO		R\$ 20.000,00	R\$ 20.000,00
CAPITAL SOCIAL		R\$ 20.000,00	R\$ 20.000,00
RESERVAS		R\$ 1.787.993,01	R\$ 1.350.880,93
RESERVAS DE LUCROS		R\$ 1.787.993,01	R\$ 1.350.880,93
RESERVAS DE LUCROS		R\$ 1.665.550,16	R\$ 1.212.593,68
RESERVA LEGAL		R\$ 122.442,85	R\$ 138.287,25
(-) LUCROS OU PREJUIZOS LIQUIDOS		R\$ (0,00)	R\$ (0,00)
(-) LUCROS OU PREJUIZOS ACUMULADOS		R\$ (0,00)	R\$ (0,00)
(-) LUCROS OU PREJUIZOS ACUMULADOS		R\$ (0,00)	R\$ (0,00)

Este documento é parte integrante de escrituração cuja autenticação se comprova pelo recibo de número 66.1D.2A.E2.C0.B5.4B.8D.9E.C4.83.2F.64.6B.70.26.29.BA.12.BD-7, nos termos do Decreto nº 8.683/2016.

Este relatório foi gerado pelo Sistema Público de Escrituração Digital – Sped

Versão 8.0.3 do Visualizador

Página 3 de 3

0580

DEMONSTRAÇÃO DAS MUTAÇÕES DO PATRIMÔNIO LÍQUIDO



Entidade: R.D. COMÉRCIO DE MÓVEIS LTDA EPP

Período da Escrituração: 01/01/2020 a 31/12/2020

CNP 06.336.209/0001-07

Número de Ordem do Livro: 17

Período Selecionado: 01 de Janeiro de 2020 a 31 de Dezembro de 2020

Histórico	Código de Aglutinação das Contas de Patrimônio Líquido				Total (R\$)
	CAPITAL SOCIAL (R\$)	RESERVAS DE LUCROS (R\$)	RESERVA LEGAL (R\$)	LUCROS OU PREJUÍZOS ACUMULADOS (R\$)	
Saldo Inicial em 01.01.2020	20.000,00	1.665.550,16	122.442,85	0,00	1.807.993,01
Vlr.ref.transferencia de distribuição de		(-)754.000,00		316.887,92	(-)437.112,08
Transferência para Reservas Legais			15.844,40	(-)15.844,40	0,00
Transferência para Reservas de Lucros a		301.043,52		(-)301.043,52	0,00
Saldo Final em 31.12.2020	20.000,00	1.212.593,68	138.287,25	0,00	1.370.880,93
Notas					

0981

Este documento é parte integrante de escrituração cuja autenticação se comprova pelo recibo de número 66.1D.2A.E2.C0.B5.4B.8D.9E.C4.83.2F.64.6B.70.26.29.BA.12.BD-7, nos termos do Decreto nº 8.683/2016.

DEMONSTRAÇÃO DE RESULTADO DO EXERCÍCIO



Entidade: R.D. COMÉRCIO DE MÓVEIS LTDA EPP
 Período da Escrituração: 01/01/2020 a 31/12/2020 CNPJ: 06.336.209/0001-07
 Número de Ordem do Livro: 17
 Período Selecionado: 01 de Janeiro de 2020 a 31 de Dezembro de 2020

Descrição	Nota	Saldo anterior	Saldo atual
RESULTADO DO EXERCÍCIO		R\$ 270.240,30	R\$ 316.887,92
RECEITAS OPERACIONAIS LIQUIDAS		R\$ 264.642,81	R\$ 303.057,15
RECEITAS LIQUIDAS COML, INDL E DA PRESTAÇÃO DE SERVIÇO		R\$ 2.036.743,88	R\$ 3.097.844,07
RECEITA COMERCIAL BRUTA		R\$ 2.036.743,88	R\$ 3.097.844,07
VENDAS MERCADORIAS A VISTA		R\$ 80.107,00	R\$ 295.419,00
VENDAS MERCADORIAS A PRAZO		R\$ 1.956.636,88	R\$ 2.802.425,07
(-) DEDUCAO DA RECEITA BRUTA		R\$ (205.430,22)	R\$ (316.693,99)
(-) (-) DEDUÇÕES DAS RECEITAS DA PRESTAÇÃO DE SERVIÇO		R\$ (205.430,22)	R\$ (316.693,99)
(-) (-) SIMPLES NACIONAL		R\$ (205.430,22)	R\$ (316.693,99)
(-) CUSTO DA REVENDA DE MERCADORIAS		R\$ (1.357.829,24)	R\$ (2.212.852,83)
(-) CUSTO DE AQUISIÇÃO DE MERCADORIAS		R\$ (1.357.829,24)	R\$ (2.212.745,75)
(-) COMPRAS MERCADORIAS A VISTA		R\$ (127.005,13)	R\$ (63.831,49)
(-) COMPRAS MERCADORIAS A PRAZO		R\$ (1.224.754,84)	R\$ (2.338.153,87)
BONIFICAÇÃO DE MERCADORIAS		R\$ 1.711,77	R\$ 2.547,36
(-) ESTOQUE INICIAL MERCADORIA P/REVENDA		R\$ (73.960,36)	R\$ (59.393,21)
ESTOQUE FINAL MERCADORIA P/REVENDA		R\$ 59.393,21	R\$ 243.704,95
(-)DEVOLUCAO COMPRAS MERCADORIAS		R\$ 6.786,11	R\$ 2.380,51
(-) CUSTOS DOS SERVIÇOS PRESTADOS		R\$ (0,00)	R\$ (107,08)
(-) COMPRA DE MATERIAL DE CONSUMO		R\$ (0,00)	R\$ (107,08)
(-) CUSTOS DA REVENDA DE MERCADORIAS		R\$ (608,49)	R\$ (1.597,07)
(-) CUSTO INDIRETO MERCADORIAS REVENDIDAS		R\$ (608,49)	R\$ (1.597,07)
(-) TRANSPORTES E FRETES		R\$ (0,00)	R\$ (440,64)
(-) IMPOSTOS E TAXAS		R\$ (399,49)	R\$ (938,93)
(-) CERTIFICADO DIGITAL		R\$ (209,00)	R\$ (217,50)
(-) DESPESAS OPERACIONAIS		R\$ (269.805,73)	R\$ (282.045,90)
(-) DESPESAS COM PESSOAL		R\$ (269.805,73)	R\$ (282.045,90)
(-) SALARIOS E ORDENADOS		R\$ (166.976,08)	R\$ (174.216,20)
(-) FERIAS		R\$ (22.220,62)	R\$ (26.168,63)
(-) 13§ SALARIOS		R\$ (16.178,42)	R\$ (16.212,88)
(-) FGTS		R\$ (16.430,61)	R\$ (17.448,19)
(-) PRO-LABORE		R\$ (48.000,00)	R\$ (48.000,00)

Este documento é parte integrante de escrituração cuja autenticação se comprova pelo recibo de número 66.1D.2A.E2.C0.B5.4B.8D.9E.C4.83.2F.64.6B.70.26.29.BA.12.BD-7, nos termos do Decreto nº 8.683/2016.

Este relatório foi gerado pelo Sistema Público de Escrituração Digital – Sped

Versão 8.0.3 do Visualizador

Página 1 de 2

0582

DEMONSTRAÇÃO DE RESULTADO DO EXERCÍCIO

Entidade: R.D. COMÉRCIO DE MÓVEIS LTDA EPP
Período da Escrituração: 01/01/2020 a 31/12/2020 CNPJ: 06.336.209/0001-07
Número de Ordem do Livro: 17
Período Selecionado: 01 de Janeiro de 2020 a 31 de Dezembro de 2020

Descrição	Nota	Saldo anterior	Saldo atual
(-) ADMINISTRATIVAS		R\$ (1.654,67)	R\$ (11.877,46)
(-) OCUPACAO		R\$ (425,83)	R\$ (10.666,64)
(-) DEPRECIAÇÕES E AMORTIZAÇÕES		R\$ (425,83)	R\$ (10.666,64)
(-) IMPOSTOS E TAXAS		R\$ (1.228,84)	R\$ (1.210,82)
(-) CONTRIBUICAO SINDICAL		R\$ (128,48)	R\$ (393,59)
(-) ICMS DIFERENCIAL DE ALIQUOTA		R\$ (1.100,36)	R\$ (817,23)
RESULTADOS FINANCEIROS LIQUIDOS		R\$ 63.227,28	R\$ 30.280,33
(-) DESPESAS FINANCEIRAS		R\$ (28.016,34)	R\$ (19.988,06)
(-) DESCONTOS CONCEDIDOS		R\$ (10.931,05)	R\$ (15.840,49)
(-) JUROS E DESPESAS BANCARIAS		R\$ (16.952,62)	R\$ (4.127,97)
(-) JUROS DE MORA		R\$ (19,30)	R\$ (19,60)
RECEITAS FINANCEIRAS		R\$ 91.243,62	R\$ 50.268,39
DESCONTOS OBTIDOS		R\$ 56,58	R\$ 856,42
JUROS RECEBIDOS		R\$ 2.151,66	R\$ 1.684,15
RENDIMENTO DE APLICACOES		R\$ 89.035,38	R\$ 47.727,82
RESULTADOS NAO-OPERACIONAIS		R\$ 5.597,49	R\$ 13.830,77
GANHOS E PERDAS DE CAPITAL NOS INV		R\$ 5.597,49	R\$ 13.830,77
GANHOS E PERDAS DE CAP.NOS INVEST.		R\$ 5.597,49	R\$ 13.830,77
OUTRAS RECEITAS		R\$ 5.597,49	R\$ 13.830,77
(-) JUROS E MULTA DEDUTIVEIS		R\$ (113,37)	R\$ (0,00)

Este documento é parte integrante de escrituração cuja autenticação se comprova pelo recibo de número 66.1D.2A.E2.C0.B5.4B.8D.9E.C4.83.2F.64.6B.70.26.29.BA.12.BD-7, nos termos do Decreto nº 8.683/2016.

Este relatório foi gerado pelo Sistema Público de Escrituração Digital – Sped

Versão 8.0.3 do Visualizador

Página 2 de 2

0583

RECIBO DE ENTREGA DE ESCRITURAÇÃO CONTÁBIL DIGITAL

IDENTIFICAÇÃO DO TITULAR DA ESCRITURAÇÃO

NIRE 41205263414	CNPJ 06.336.209/0001-07
NOME EMPRESARIAL R.D. COMÉRCIO DE MÓVEIS LTDA EPP	

IDENTIFICAÇÃO DA ESCRITURAÇÃO

FORMA DA ESCRITURAÇÃO CONTÁBIL Livro Diário	PERÍODO DA ESCRITURAÇÃO 01/01/2020 a 31/12/2020
NATUREZA DO LIVRO LIVRO DIARIO	NÚMERO DO LIVRO 17
IDENTIFICAÇÃO DO ARQUIVO (HASH) 66.1D.2A.E2.C0.B5.4B.8D.9E.C4.83.2F.64.6B.70.26.29.BA.12.BD	

ESTE LIVRO FOI ASSINADO COM OS SEGUINTE CERTIFICADOS DIGITAIS:

QUALIFICAÇÃO DO SIGNATARIO	CPF/CNPJ	NOME	Nº SÉRIE DO CERTIFICADO	VALIDADE	RESPONSÁVEL LEGAL
Contador	57508070968	ROSINEI LUIZ SCOTTI:57508070968	295388503205368517 080065588471054256 87	05/05/2020 a 05/05/2021	Não
PROCURADOR	57508070968	ROSINEI LUIZ SCOTTI:57508070968	295388503205368517 080065588471054256 87	05/05/2020 a 05/05/2021	Sim

NÚMERO DO RECIBO:

66.1D.2A.E2.C0.B5.4B.8D.9E.C4.83.2F.
64.6B.70.26.29.BA.12.BD-7

Escrituração recebida via Internet
pelo Agente Receptor SERPRO
em 15/04/2021 às 11:01:12

00.7B.69.97.77.29.51.84
59.47.E2.C5.34.EB.7A.55

Considera-se autenticado o livro contábil a que se refere este recibo, dispensando-se a autenticação de que trata o art. 39 da Lei nº 8.934/1994. Este recibo comprova a autenticação.

BASE LEGAL: Decreto nº 1.800/1996, com a alteração do Decreto nº 8.683/2016, e arts. 39, 39-A, 39-B da Lei nº 8.934/1994 com a alteração da Lei Complementar nº 1247/2014.

0584

TERMOS DE ABERTURA E ENCERRAMENTO



Entidade: R.D. COMÉRCIO DE MÓVEIS LTDA EPP
 Período da Escrituração: 01/01/2020 a 31/12/2020 CNPJ: 06.336.209/0001-07
 Número de Ordem do Livro: 17
 Período Selecionado: 01 de Janeiro de 2020 a 31 de Dezembro de 2020

TERMO DE ABERTURA

Nome Empresarial	R.D. COMÉRCIO DE MÓVEIS LTDA EPP
NIRE	41205263414
CNPJ	06.336.209/0001-07
Número de Ordem	17
Natureza do Livro	LIVRO DIARIO
Município	FRANCISCO BELTRAO
Data do arquivamento dos atos constitutivos	28/06/2004
Data de arquivamento do ato de conversão de sociedade simples em sociedade empresária	28/06/2004
Data de encerramento do exercício social	31/12/2020
Quantidade total de linhas do arquivo digital	22401

TERMO DE ENCERRAMENTO

Nome Empresarial	R.D. COMÉRCIO DE MÓVEIS LTDA EPP
Natureza do Livro	LIVRO DIARIO
Número de ordem	17
Quantidade total de linhas do arquivo digital	22401
Data de início	01/01/2020
Data de término	31/12/2020

Este documento é parte integrante de escrituração cuja autenticação se comprova pelo recibo de número 66.1D.2A.E2.C0.B5.4B.8D.9E.C4.83.2F.64.6B.70.26.29.BA.12.BD-7, nos termos do Decreto nº 8.683/2016.

Este relatório foi gerado pelo Sistema Público de Escrituração Digital – Sped

Versão 8.0.3 do Visualizador

Página 1 de 1

10585



PODER JUDICIÁRIO
JUSTIÇA DO TRABALHO

CERTIDÃO NEGATIVA DE DÉBITOS TRABALHISTAS

Nome: R. D. COMERCIO DE MOVEIS LTDA (MATRIZ E FILIAIS)
CNPJ: 06.336.209/0001-07
Certidão n°: 16020900/2021
Expedição: 19/05/2021, às 08:59:19
Validade: 14/11/2021 - 180 (cento e oitenta) dias, contados da data de sua expedição.

Certifica-se que R. D. COMERCIO DE MOVEIS LTDA (MATRIZ E FILIAIS), inscrito(a) no CNPJ sob o n° 06.336.209/0001-07, **NÃO CONSTA** do Banco Nacional de Devedores Trabalhistas.

Certidão emitida com base no art. 642-A da Consolidação das Leis do Trabalho, acrescentado pela Lei n° 12.440, de 7 de julho de 2011, e na Resolução Administrativa n° 1470/2011 do Tribunal Superior do Trabalho, de 24 de agosto de 2011.

Os dados constantes desta Certidão são de responsabilidade dos Tribunais do Trabalho e estão atualizados até 2 (dois) dias anteriores à data da sua expedição.

No caso de pessoa jurídica, a Certidão atesta a empresa em relação a todos os seus estabelecimentos, agências ou filiais.

A aceitação desta certidão condiciona-se à verificação de sua autenticidade no portal do Tribunal Superior do Trabalho na Internet (<http://www.tst.jus.br>).

Certidão emitida gratuitamente.

INFORMAÇÃO IMPORTANTE

Do Banco Nacional de Devedores Trabalhistas constam os dados necessários à identificação das pessoas naturais e jurídicas inadimplentes perante a Justiça do Trabalho quanto às obrigações estabelecidas em sentença condenatória transitada em julgado ou em acordos judiciais trabalhistas, inclusive no concernente aos recolhimentos previdenciários, a honorários, a custas, a emolumentos ou a recolhimentos determinados em lei; ou decorrentes de execução de acordos firmados perante o Ministério Público do Trabalho ou Comissão de Conciliação Prévia.

A handwritten signature in black ink, consisting of a stylized 'M' followed by a vertical line and a small circle at the bottom.



REPÚBLICA FEDERATIVA DO BRASIL

CADASTRO NACIONAL DA PESSOA JURÍDICA

NÚMERO DE INSCRIÇÃO 06.336.209/0001-07 MATRIZ	COMPROVANTE DE INSCRIÇÃO E DE SITUAÇÃO CADASTRAL	DATA DE ABERTURA 28/06/2004
NOME EMPRESARIAL R. D. COMERCIO DE MOVEIS LTDA		
TÍTULO DO ESTABELECIMENTO (NOME DE FANTASIA) *****	PORTE EPP	
CÓDIGO E DESCRIÇÃO DA ATIVIDADE ECONÔMICA PRINCIPAL 47.54-7-01 - Comércio varejista de móveis		
CÓDIGO E DESCRIÇÃO DAS ATIVIDADES ECONÔMICAS SECUNDÁRIAS Não informada		
CÓDIGO E DESCRIÇÃO DA NATUREZA JURÍDICA 206-2 - Sociedade Empresária Limitada		
LOGRADOURO R TENENTE CAMARGO	NÚMERO 1956	COMPLEMENTO TERREO
CEP 85.601-610	BAIRRO/DISTRITO BAIRRO CENTRO	MUNICÍPIO FRANCISCO BELTRAO
		UF PR
ENDEREÇO ELETRÔNICO	TELEFONE	
ENTE FEDERATIVO RESPONSÁVEL (EFR) *****		
SITUAÇÃO CADASTRAL ATIVA	DATA DA SITUAÇÃO CADASTRAL 03/11/2005	
MOTIVO DE SITUAÇÃO CADASTRAL		
SITUAÇÃO ESPECIAL *****	DATA DA SITUAÇÃO ESPECIAL *****	

Aprovado pela Instrução Normativa RFB nº 1.863, de 27 de dezembro de 2018.

Emitido no dia 16/07/2021 às 17:19:37 (data e hora de Brasília).

Página: 1/1

0587

R. D. COMÉRCIO DE MÓVEIS LTDA - EPP
CNPJ: 06.336.209/0001-07
QUINTA ALTERAÇÃO CONTRATUAL

RITA MARIA GIONGO FISCHER, brasileira, comerciante, casada sob o regime de comunhão parcial de bens, inscrita no CPF sob o número 014.964.749-29, RG número 4.055.733-4, expedida pela Secretaria de Segurança Pública do Paraná, domiciliada a Rua Enoemia Carvalho Schmitt, 815, Bairro Centro, na cidade de Marmealeiro, Estado do Paraná, CEP: 85615-000, e

LAURA CAROLINE FISCHER, brasileira, solteira, estudante, portadora da Cédula de Identidade Civil nº 10.583.188-9, expedida pela Secretaria de Segurança Pública do Paraná, e inscrito no CPF sob o nº 083.288.869-95, residente e domiciliada à Rua Enoemia Carvalho Schimidt, 815, centro, na cidade de Marmealeiro, Estado do Paraná, CEP 85615-000, sócios componentes da sociedade que gira sob a razão social de R. D. COMÉRCIO DE MÓVEIS LTDA-EPP, inscrita no CNPJ sob nº 06.336.209/0001-07, com sede na Rua Tenente Camargo, 1956, Bairro Centro, na cidade de Francisco Beltrão, Estado do Paraná, CEP 85601-610, registrada na Junta Comercial do Estado do Paraná, sob o NIRE 41205263414, sessão de 28 de junho de 2004, e última alteração contratual arquivada sob o nº 20097284050, sessão de 27 de novembro de 2009, resolvem, assim alterar o seu contrato social e posteriores alterações, conforme as cláusulas e condições seguintes:

CLÁUSULA PRIMEIRA - Ingressa na sociedade JOÃO GIACOBO JUNIOR, brasileiro, solteiro, empresário, portador da Cédula de Identidade Civil nº 9.842.048-7, expedida pela Secretaria de Segurança Pública do Paraná, e inscrito no CPF sob o nº 010.309.769-45, residente e domiciliado à Travessa Frei Leodato, 284, Apto 22, centro, na cidade de Francisco Beltrão, Estado do Paraná, CEP 85601-620;

PARÁGRAFO PRIMEIRO - O sócio ingressante declara ser conhecedor da situação econômica e financeira da sociedade, ficando sub-rogado, a partir da data do ingresso na sociedade, nos direitos e obrigações ativas e passivas;

CLÁUSULA SEGUNDA - Ingressa na sociedade ALEXANDRA GIACOBO, brasileira, menor, nascida em 12 de dezembro de 1995, estudante, portadora da Cédula de Identidade Civil nº 9.442.411-9, expedida pela Secretaria de Segurança



EM BRANCO

EM BRANCO

EM BRANCO

R. D. COMÉRCIO DE MÓVEIS LTDA – EPP
CNPJ: 06.336.209/0001-07
QUINTA ALTERAÇÃO CONTRATUAL

Pública do Paraná, e inscrita no CPF sob o nº 095.241.359-06, residente e domiciliada à Travessa Frei Leodato, 284, Apto 22, Centro, na cidade de Francisco Beltrão, Estado do Paraná, CEP 85601-620, neste ato assistida por sua mãe RITA PAZETTO GIACOBO, brasileira, casada sob o regime de comunhão universal de bens, empresária, inscrita no CPF sob o nº 513.588.679-68, portadora da Cédula de Identidade Civil nº 2.004.830-1, expedida pelo Instituto de Identificação do Paraná, residente e domiciliada à Travessa Frei Deodato, 284, Apto 284, Centro, na cidade de Francisco Beltrão, Estado do Paraná, CEP 85601-620;

PARÁGRAFO PRIMEIRO - A sócia ingressante declara ser conhecedora da situação econômica e financeira da sociedade, ficando sub-rogada, a partir da data do ingresso na sociedade, nos direitos e obrigações ativas e passivas;

CLÁUSULA TERCEIRA – Retira-se da sociedade a sócia LAURA CAROLINE FISCHER, cedendo e transferindo 400 (quatrocentos) quotas do capital, no valor de R\$ 1,00 (um real) cada uma, perfazendo um valor total de R\$ 400,00 (quatrocentos reais), para a sócia ALEXANDRA GIACOBO;

CLÁUSULA QUARTA – Retira-se da sociedade a sócia RITA MARIA GIONGO FISCHER, cedendo e transferindo 1.600 (um mil e seiscentos) quotas do capital, no valor de R\$ 1,00 (um real) cada uma, perfazendo um valor total de R\$ 1.600,00 (um mil e seiscentos reais) para a sócia ALEXANDRA GIACOBO, e cede e transfere para o sócio ingressante JOÃO GIACOBO JUNIOR 18.000 (dezoito mil) quotas do capital no valor de R\$ 1,00 (um real) cada uma, perfazendo um valor total de R\$ 18.000,00 (dezoito mil reais);

PARÁGRAFO PRIMEIRO: A sócia LAURA CAROLINE FISCHER, que retirou-se da sociedade declara ter recebido, neste ato, em moeda corrente, a quantia de R\$ 400,00 (Quatrocentos reais), e declara ter recebido todos os seus direitos e haveres perante a sociedade, nada mais tendo a reclamar, seja a que título for, dando-lhe plena, geral e rasa quitação.

PARÁGRAFO SEGUNDO: A sócia RITA MARIA GIONGO FISCHER, que retirou-se da sociedade declara ter recebido, neste ato, em moeda corrente, a quantia de R\$ 18.000,00 (dezoito mil reais), e declara ter recebido todos os seus direitos e haveres perante a sociedade, nada mais tendo a reclamar, seja a que título for, dando-lhe plena, geral e rasa quitação.



EM BRANCO

EM BRANCO

EM BRANCO

R. D. COMÉRCIO DE MÓVEIS LTDA – EPP
CNPJ: 06.336.209/0001-07
QUINTA ALTERAÇÃO CONTRATUAL

CLAÚSULA QUINTA – Em virtude das modificações ocorridas, a cláusula de capital passa a ter a seguinte redação: O capital social é de R\$ 20.000,00 (Vinte mil reais), dividido em 20.000 (Vinte mil) quotas de valor nominal R\$ 1,00 (Um real) cada uma já integralizadas pelos sócios, da seguinte forma:

SÓCIO	QUOTAS	%	CAPITAL
JOÃO GIACOBO JUNIOR	80.00	80	R\$ 18.000,00
ALEXANDRA GIACOBO	20,00	20	R\$ 2.000,00
TOTAL	20.000	100	R\$ 20.000,00

CLAÚSULA SEXTA - A sociedade poderá antecipar a distribuição de lucros com base em balancetes intermediários mensais ou em períodos menores que 12 meses, procedendo à sua respectiva demonstração do resultado, que deve ser obrigatoriamente transcrita no Livro Diário para comprovar a existência dos lucros distribuídos.

CLAÚSULA SÉTIMA – A administração da sociedade que era feita pela sócia RITA MARIA GIONGO FISCHER, passa a ser em nome de JOÃO GIACOBO JUNIOR.

CLAÚSULA OITAVA – Todas as demais cláusulas e condições estabelecidas nos atos constitutivos da sociedade, não alcançadas pelo presente instrumento, permanecem em vigor.

CLAÚSULA NONA – DA CONSOLIDAÇÃO DO CONTRATO

À vista da modificação ora ajustada e em consonância com o que determina o art. 2.031 da lei nº 10.406/2002, os sócios **RESOLVEM**, por este instrumento, atualizar e consolidar o contrato social, tornando assim sem efeito, a partir desta data, as cláusulas e condições contidas no contrato primitivo que, adequado às disposições da referida lei nº 10.406/2002 aplicáveis a este tipo societário, passa a ter a seguinte redação:



EM BRANCO

EM BRANCO

EM BRANCO

R. D. COMÉRCIO DE MÓVEIS LTDA - EPP
CNPJ: 06.336.209/0001-07
QUINTA ALTERAÇÃO CONTRATUAL

JOÃO GIACOBINO JUNIOR, brasileiro, solteiro, empresário, portador da Cédula de Identidade Civil nº 9.842.048-7, expedida pela Secretaria de Segurança Pública do Paraná, e inscrito no CPF sob o nº 010.309.769-45, residente e domiciliado à Travessa Frei Leodato, 284, Apto 22, centro, na cidade de Francisco Beltrão, Estado do Paraná, CEP 85601-620;

ALEXANDRA GIACOBINO, brasileira, menor, nascida em 12 de dezembro de 1995, estudante, portadora da Cédula de Identidade Civil nº 9.442.411-9, expedida pela Secretaria de Segurança Pública do Paraná, e inscrita no CPF sob o nº 095.241.359-06, residente e domiciliada à Travessa Frei Leodato, 284, Apto 22, Centro, na cidade de Francisco Beltrão, Estado do Paraná, CEP 85601-620, neste ato assistida por sua mãe RITA PAZETTO GIACOBINO, brasileira, casada sob o regime de comunhão universal de bens, empresária, inscrita no CPF sob o nº 513.588.679-68, portadora da Cédula de Identidade Civil nº 2.004.830-1, expedida pelo Instituto de Identificação do Paraná, residente e domiciliada à Travessa Frei Leodato, 284, Apto 284, Centro, na cidade de Francisco Beltrão, Estado do Paraná, CEP 85601-620; , sócios componentes da sociedade que gira sob a razão social de **R. D. COMÉRCIO DE MÓVEIS LTDA-EPP**, inscrita no CNPJ sob o nº 06.336.209/0001-07, com sede na Rua Tenente Camargo, 1956, Bairro Centro, na cidade de Francisco Beltrão, Estado do Paraná, CEP 85601-610, registrada na Junta Comercial do Estado do Paraná, sob o NIRE 41205263414, sessão de 28 de junho de 2004, e última alteração contratual arquivada sob o nº 20097284050, sessão de 27 de novembro de 2009, resolvem, assim consolidar o seu contrato social e posteriores alterações, conforme as cláusulas e condições seguintes:

CLÁUSULA PRIMEIRA - A sociedade gira sob o nome empresarial de **R. D. COMÉRCIO DE MÓVEIS LTDA-EPP**, e tem sua sede e domicílio na Rua Tenente Camargo, 1956, Bairro Centro, na cidade de Francisco Beltrão, Estado do Paraná, CEP: 85601-610.

CLÁUSULA SEGUNDA - O objeto da sociedade é o de Comércio Varejista de Móveis.



EM BRANCO

EM BRANCO

EM BRANCO

R. D. COMÉRCIO DE MÓVEIS LTDA - EPP
CNPJ: 06.336.209/0001-07
QUINTA ALTERAÇÃO CONTRATUAL

CLAÚSULA TERCEIRA - O capital social é de R\$ 20.000,00 (Vinte mil reais), dividido em 20.000 (Vinte mil) quotas de valor nominal R\$ 1,00 (Um real) cada uma, integralizadas neste ato em moeda corrente do país pelos sócios, da seguinte forma:

SÓCIO	QUOTAS	%	CAPITAL
JOÃO GIACOBO JUNIOR	18.000	80	R\$ 18.000,00
ALEXANDRA GIACOBO	2.000	20	R\$ 2.000,00
TOTAL	20.000	100	R\$ 20.000,00

CLÁUSULA QUARTA - A sociedade iniciou suas atividades em 01 de setembro de 2004 e seu prazo de duração é indeterminado, consoante prescreve o art. 997, II do Código Civil em vigor.

CLÁUSULA QUINTA - As quotas são indivisíveis e não poderão ser cedidas ou transferidas a terceiros sem o consentimento do outro sócio, a quem fica assegurado, em igualdade de condições e preço, direito de preferência para a sua aquisição se postas à venda, formalizando, se realizada a cessão delas, a alteração contratual pertinente, nos termos dos arts. 1.056 e 1.057 do Código Civil em vigor.

CLÁUSULA SEXTA - A responsabilidade de cada sócio é restrita ao valor de suas quotas, mas todos respondem solidariamente pela integralização do capital social, nos termos do art. 1.052 do Código Civil em vigor.

CLÁUSULA SÉTIMA - A administração da sociedade cabe ao sócio **JOÃO GIACOBO JUNIOR**, ao qual compete privativa e individualmente o uso da firma e a representação ativa e passiva, judicial e extrajudicial da sociedade, sendo-lhe no entanto, vedado em atividades estranhas ao interesse e objeto social ou assumir obrigações seja em favor de qualquer dos quotistas ou de terceiros, especialmente a prestação de avais, endossos, fianças ou cauções de favor, bem como onerar ou alienar bens imóveis da sociedade, sem autorização do outro sócio, nos termos dos arts. 997, VI, 1.013, 1.015 e 1.064 do Código Civil em vigor.



EM BRANCO

EM BRANCO

EM BRANCO

R. D. COMÉRCIO DE MÓVEIS LTDA - EPP
CNPJ: 06.336.209/0001-07
QUINTA ALTERAÇÃO CONTRATUAL

CLÁUSULA OITAVA - Os sócios ingressantes declaram conhecedores da situação econômica e financeira da sociedade, ficando sub-rogado, a partir da data do ingresso na sociedade, nos direitos e obrigações ativas e passivas;

CLÁUSULA NONA - Será permitido nomear administrador não sócio se for necessário, a designação do administrador será feita com o consentimento de todos os sócios, nos termos do art. 1.061 do Código Civil em vigor.

CLÁUSULA DÉCIMA - Ao término de cada exercício social, em 31 de dezembro, o administrador prestará contas justificadas de sua administração, procedendo à elaboração do inventário, do balanço patrimonial e do balanço de resultado econômico, cabendo aos sócios, na proporção de suas quotas, os lucros ou perdas apurados, consoante prescreve o art. 1.065 do Código Civil em vigor.

CLÁUSULA DÉCIMA PRIMEIRA - Nos quatro meses seguintes ao término do exercício social, os sócios deliberarão sobre as contas e designarão administrador(es) quando for o caso.

CLÁUSULA DÉCIMA SEGUNDA - A sociedade poderá a qualquer tempo, abrir ou fechar filial, agências, escritórios, em qualquer parte do território nacional, onde for do seu interesse, mediante alteração contratual assinada por todos os sócios.

CLÁUSULA DÉCIMA TERCEIRA - A sociedade poderá antecipar a distribuição de lucros com base em balancetes intermediários mensais ou em períodos menores que 12 meses, procedendo à sua respectiva demonstração do resultado, que deve ser obrigatoriamente transcrita no Livro Diário para comprovar a existência dos lucros distribuídos.

CLÁUSULA DÉCIMA QUARTA - Os sócios poderão, de comum acordo, fixar uma retirada mensal, a título de "Pró-Labore", observadas as disposições regulamentares pertinentes.



EM BRANCO

EM BRANCO

EM BRANCO

R. D. COMÉRCIO DE MÓVEIS LTDA - EPP
CNPJ: 06.336.209/0001-07
QUINTA ALTERAÇÃO CONTRATUAL

CLÁUSULA DÉCIMA QUINTA - Falecendo ou interdito qualquer sócio, a sociedade continuará suas atividades com os herdeiros, sucessores e o incapaz. Não sendo possível ou inexistindo interesse destes ou do(s) sócio(s) remanescente(s), o valor de seus haveres será apurado e liquidado com base na situação patrimonial da sociedade, à data da resolução, verificada em balanço especialmente levantado.

PARÁGRAFO ÚNICO - O mesmo procedimento será adotado em outros casos em que a sociedade se resolva em relação a seu sócio.

CLÁUSULA DÉCIMA SEXTA - O Administrador declara, sob as penas da lei, de que não está impedida de exercer a administração da sociedade, por lei especial, ou em virtude de condenação criminal, ou por se encontrar sob os efeitos dela, a pena que vede, ainda que temporariamente, o acesso a cargos públicos; ou por crime falimentar, de prevaricação, peita ou suborno, concussão, peculato, ou contra a economia popular, contra o sistema financeiro nacional, contra normas de defesa da concorrência, contra as relações de consumo, fé pública, ou a propriedade.

CLÁUSULA DÉCIMA SÉTIMA - Fica eleito o foro da Comarca de Francisco Beltrão - PR para o exercício e o cumprimento dos direitos e obrigações resultantes deste contrato.

E por estarem assim justos e contratados assinam o presente instrumento em quatro vias.

Francisco Beltrão - PR, 19 de setembro 2013.

CONFERE COM
O ORIGINAL

Data 11/08/2013

Carls

ASSINATURA

EM BRANCO

EM BRANCO

EM BRANCO

R. D. COMÉRCIO DE MÓVEIS LTDA - EPP
CNPJ: 06.336.209/0001-07
QUINTA ALTERAÇÃO CONTRATUAL

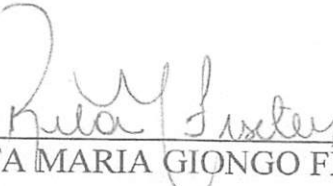

RITA MARIA GIONGO FISCHER

LAURA CAROLINE FISCHER

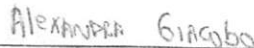
JOÃO GIACOBO JUNIOR

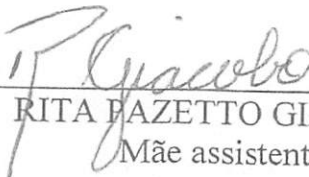
ALEXANDRA GIACOBO
Menor assistida pela mãe

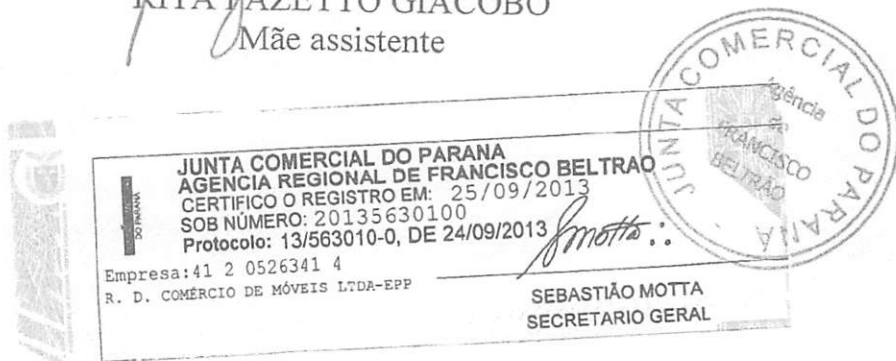
RITA FAZETTO GIACOBO
Mãe assistente



QUINTA ALTERAÇÃO CONTRATUAL [Digite texto]



0595



RD - Comércio de Móveis Ltda

Rua Tenente Camargo, 1956 - Centro
Telefone 46 | 3035-0030 - e-mail: rdmoveisltda@gmail.com
85.601-610 - Francisco Beltrão - PR.

CNPJ 06.336.209/0001-07 - Insc. Est. 903.08300-05

À COMISSÃO DE LICITAÇÃO DO MUNICÍPIO DE PLANALTO-PR.

DECLARAÇÃO DE IDONEIDADE ANEXO IV

**06.336.209/0001-07
903.08300-05**

RD Comércio de Móveis Ltda
Rua Tenente Camargo, 1956
85.601-610 - Francisco Beltrão-PR.

**REF.: EDITAL Nº 047/2021
MODALIDADE: PREGÃO PRESENCIAL**

RAZÃO SOCIAL: **RD COMÉRCIO DE MÓVEIS LTDA**

CNPJ: 06.336.209/0001-07

ENDEREÇO: RUA TENENTE CAMARGO, 1956 – CENTRO – 85.601-610 – FRANCISCO BELTRÃO-PR.

TELEFONE: 46 3035-0030

DECLARAMOS PARA OS FINS DE DIREITO, NA QUALIDADE DE PROPONENTE DO PROCEDIMENTO LICITATÓRIO, SOB A MODALIDADE DE **PREGÃO PRESENCIAL Nº 047/2021**, INSTAURADO PELO MUNICÍPIO DE PLANALTO, QUE NÃO FOMOS DECLARADOS INIDÔNEOS PARA LICITAR OU CONTRATAR COM O PODER PÚBLICO, EM QUALQUER DE SUAS ESFERAS.

POR SER A EXPRESSÃO DA VERDADE, FIRMAMOS A PRESENTE.

FRANCISCO BELTRÃO (PR), 06 DE AGOSTO DE 2021.

RD COMÉRCIO DE MÓVEIS LTDA

EVERALDO DA SILVA MACAGNAN
CPF Nº 900.320.129-34
RG Nº 6.193.783-8 / PR
REPRESENTANTE / PROCURADOR

om

da

0596



RD - Comércio de Móveis Ltda

Rua Tenente Camargo, 1956 - Centro
Telefone 46 | 3035-0030 - e-mail: rdmoveisltda@gmail.com
85.601-610 - Francisco Beltrão - PR.

CNPJ 06.336.209/0001-07 - Insc. Est. 903.08300-05

À COMISSÃO DE LICITAÇÃO DO MUNICÍPIO DE PLANALTO-PR.

DECLARAÇÃO DE OBSERVÂNCIA AO DISPOSTO DO INCISO XXXIII DO ARTIGO 7º DA CONSTITUIÇÃO FEDERAL ANEXO V

**06.336.209/0001-07
903.08300-05**

**RD Comércio de Móveis Ltda
Rua Tenente Camargo, 1956
85.601-610 - Francisco Beltrão-PR.**

**REF.: EDITAL Nº 047/2021
MODALIDADE: PREGÃO PRESENCIAL**

RAZÃO SOCIAL: RD COMÉRCIO DE MÓVEIS LTDA

CNPJ: 06.336.209/0001-07

ENDEREÇO: RUA TENENTE CAMARGO, 1956 – CENTRO – 85.601-610 – FRANCISCO BELTRÃO-PR.

TELEFONE: 46 3035-0030

A PROPONENTE ABAIXO ASSINADA, PARTICIPANTE DA LICITAÇÃO MODALIDADE DE **PREGÃO PRESENCIAL Nº 047/2021**, POR SEU REPRESENTANTE, DECLARA, NA FORMA E SOB AS PENAS IMPOSTAS PELA LEI Nº 8.666/93, DE 21 DE JUNHO DE 1993 E DEMAIS LEGISLAÇÃO PERTINENTE, QUE, NOS TERMOS DO § 6º DO ARTIGO 27 DA LEI Nº 6.544, DE 22 DE NOVEMBRO DE 1989, ENCONTRA-SE EM SITUAÇÃO REGULAR PERANTE O MINISTÉRIO DO TRABALHO, NO QUE SE REFERE À OBSERVÂNCIA DO DISPOSTO NO INCISO XXXIII DO ARTIGO 7º DA CONSTITUIÇÃO FEDERAL.

POR SER A EXPRESSÃO DA VERDADE, FIRMAMOS A PRESENTE.

FRANCISCO BELTRÃO (PR), 06 DE AGOSTO DE 2021.

RD COMÉRCIO DE MÓVEIS LTDA
EVERALDO DA SILVA MACAGNAN
CPF Nº 900.320.129-34
RG Nº 6.193.783-8 / PR
REPRESENTANTE / PROCURADOR

omr
[Handwritten mark]



RD - Comércio de Móveis Ltda

Rua Tenente Camargo, 1956 - Centro
Telefone 46 | 3035-0030 - e-mail: rdmoveisltda@gmail.com
85.601-610 - Francisco Beltrão - PR.

CNPJ 06.336.209/0001-07 - Insc. Est. 903.08300-05

À COMISSÃO DE LICITAÇÃO DO MUNICÍPIO DE PLANALTO-PR.

DECLARAÇÃO DE RESPONSABILIDADE DA ASSISTÊNCIA TÉCNICA ANEXO VII

**06.336.209/0001-07
903.08300-05**

RD Comércio de Móveis Ltda
Rua Tenente Camargo, 1956
85.601-610 - Francisco Beltrão-PR.

REF.: EDITAL Nº 047/2021
MODALIDADE: PREGÃO PRESENCIAL

RAZÃO SOCIAL: **RD COMÉRCIO DE MÓVEIS LTDA**

CNPJ: 06.336.209/0001-07

ENDEREÇO: RUA TENENTE CAMARGO, 1956 – CENTRO – 85.601-610 – FRANCISCO BELTRÃO-PR.

TELEFONE: 46 3035-0030

DECLARAMOS CONFORME SOLICITADO NO EDITAL EM EPÍGRAFE QUE A EMPRESA RESPONSÁVEL PELA ASSISTÊNCIA TÉCNICA DO OBJETO ABAIXO, CASO VENHAMOS A VENCER A REFERIDA LICITAÇÃO É:

NOME: **RD COMÉRCIO DE MÓVEIS LTDA**

CNPJº: **06.336.209/0001-07**

ENDEREÇO: **RUA TENENTE CAMARGO, 1956 – CENTRO – 85.601-610-FRANCISCO BELTRÃO – PR.** TELEFONE: **46 3035-0030** CIDADE: **FRANCISCO BELTRÃO** ESTADO: **PARANÁ**

LOTE 06

ITEM	QTDE	UNID	OBJETO	MARCA / MODELO
01	05	UN	MESA PARA ESCRITÓRIO EM L	MARCA: AVANTTI MODELO: 391111 / 391713
02	03	UN	MESA PARA ESCRITÓRIO EM L	MARCA: AVANTTI MODELO: 391121 / 391713
03	02	UN	ARMÁRIO 02 PORTAS	MARCA: AVANTTI MODELO: 391507
04	02	UN	BALCÃO BAIXO 02 PORTAS	MARCA: AVANTTI MODELO: 391504

LOTE 07

ITEM	QTDE	UNID	OBJETO	MARCA / MODELO
01	10	UN	CADEIRA DE ESCRITÓRIO FIXA	MARCA: CAVALETTI MODELO: 3006S
02	20	UN	CADEIRA PRESIDENTE	MARCA: CAVALETTI MODELO: 3001



RD - Comércio de Móveis Ltda

Rua Tenente Camargo, 1956 - Centro
Telefone 46 | 3035-0030 - e-mail: rdmoveisltda@gmail.com
85.601-610 - Francisco Beltrão - PR.

CNPJ 06.336.209/0001-07 - Insc. Est. 903.08300-05

DISTANCIA RODOVIÁRIA DA SEDE DO MUNICÍPIO DE PLANALTO: 98 KM.

POR SER A EXPRESSÃO DA VERDADE, FIRMAMOS A PRESENTE

FRANCISCO BELTRÃO (PR), 06 DE AGOSTO DE 2021.

RD COMÉRCIO DE MÓVEIS LTDA

EVERALDO DA SILVA MACAGNAN
CPE Nº 900.320.129-34
RG Nº 6.193.783-8 / PR
REPRESENTANTE / PROCURADOR

om

DIGITALIZADO

ATA DE SESSÃO PÚBLICA DE PREGÃO, NA FORMA PRESENCIAL, TIPO
MENOR PREÇO POR ITEM
PREGÃO PRESENCIAL N° 047/2021

Aos onze dias do mês de junho do ano de dois mil e vinte e um, às 08:00hs, na sala de licitações da Prefeitura Municipal de Planalto, Estado do Paraná, reuniram-se em sessão pública a Pregoeira Senhora CARLA REGINA RECH MALINSKI, e equipe de apoio, ANA SARA WELTER, designados conforme Portaria n° 014/2021 de 05 de janeiro de 2021, para a realização dos atos pertinentes ao **PREGÃO PRESENCIAL N° 047/2021, DO TIPO MENOR PREÇO**, que tem por objeto a aquisição de móveis e equipamentos para a Secretaria de Administração visando equipar a nova sala de licitação, procuradoria e sala de reuniões deste município de Planalto-PR, de acordo com os termos e demais anexos do edital, tendo como valor máximo a importância de **R\$ 87.361,89(oitenta e sete mil, trezentos e sessenta e um reais e oitenta e nove centavos)**. Abertos os trabalhos, foram credenciados os representantes das empresas: **J U V COMÉRCIO DE EQUIPAMENTOS DE INFORMÁTICA EIRELI**, o Sr. Jackson Ubiratan Vargas, da empresa **RD COMÉRCIO DE MÓVEIS LTDA**, o Sr. Everaldo da Silva Macagnan, da empresa **AIRTON LUIZ LIBARDI**, o Sr. Airton Luiz Libardi, da empresa **BAGATOLI INDÚSTRIA E COMÉRCIO DE REFRIGERAÇÃO E ELETRÔNICOS EIRELI**, o Sr. Tiago Bergamaschi, da empresa **PONTOCAP INFORMÁTICA E INTERNET EIRELI**, o Sr. Juliano Delavi, da empresa **A. STEFANO EIRELI - ME**, o Sr. Vantuir Stefano, da empresa **BELINKI E SOUZA LTDA**, o Sr. Clodoaldo Valdir Schmitt. Dando continuidade, a Pregoeira ressaltou que a ausência quando da lavratura da ata, ao final da sessão pública, implicaria na preclusão do direito a recurso e na submissão ao disposto na mesma. Na sequência, foram abertos os envelopes contendo as propostas e, com a colaboração dos membros da equipe de apoio, foram devidamente examinados, com a análise da compatibilidade do objeto, prazos e condições de execução. Prosseguindo os trabalhos, fez-se a leitura dos preços ofertados. Em seguida foi realizada a classificação das propostas, onde foram consideradas como propostas

válidas, consagrando-se vencedoras as empresas subsequentes:

A. STEFANO EIRELI							
Lote	Item	Produto/Serviço	Marca	Unidade	Quantidade	Preço	Preço total
2	1	APARELHO DE AR CONDICIONADO 12.000 modelo Split Reverso, quente e frio, 220v 12.000 BTUs (Sistema Inverter) – Com mão de obra de instalação e drenos, no mínimo um ano de garantia.	AGRATTO	UN	3,00	3.180,00	9.540,00
TOTAL							9.540,00
BAGATOLI IND. E COM. DE REFRIGERAÇÃO E ELETRONICO EIRELEI EPP							
Lote	Item	Produto/Serviço	Marca	Unidade	Quantidade	Preço	Preço total
3	1	APARELHO DE AR CONDICIONADO 9.000 modelo Split Reverso, quente e frio, 220v 09.000 BTUs (Sistema Inverter) – Com mão de obra de instalação e drenos e no mínimo um ano de garantia.	TCL	UN	2,00	2.447,00	4.894,00
4	1	APARELHO DE AR CONDICIONADO 24.000 modelo Split Reverso, quente e frio, 220v 24.000 BTUs (Sistema Inverter) – Com mão de obra de instalação e drenos, no mínimo um ano de garantia.	TCL	UN	2,00	4.139,00	8.278,00
TOTAL							13.172,00
BELINKI & SOUZA LTDA.							
Lote	Item	Produto/Serviço	Marca	Unidade	Quantidade	Preço	Preço total
1	1	TELEVISÃO a cores, uhd 4k, conversor digital integrado, tela led, plana, de 65 polegadas, com resolução de 3840 x 2160, diagonal visual de aproximadamente 164 cm, smart tv, wi-fi embutido, acesso a internet, bluetooth, hdr, dolby, desligamento automático, aplicativos pré instalados: youtube, browser, com no mínimo 03 entradas hdmi, 02 entradas usb, 1 entrada vídeo componente, saída de áudio digital (ótico), com recepção para tv digital,	SAMSUNG	UN	1,00	4.600,00	4.600,00

		sistema de cores ntsc e pal m automático, controle remoto incluso, voltagem 110/220 volts (bivolt automático), consumo aproximado 210 w, classificação consumo a, medindo aproximadamente 1.450 x 840 x 70 mm, com garantia mínima de 12 meses, manual em português e guia de instalação rápida, fornecido com cabo de alimentação, controle remoto com pilhas, suporte de mesa.					
8	1	SUPORTE ERGONÔMICO PARA OS PÉS. Acionamento de ajuste de altura com os pés, base com esferas antiderrapantes e massageadoras, inclinação com balanço ajustável, capacidade de carga entre 40 kg e 50 kg, pés emborrachados, pernas em aço e base de plástico/polipropileno resistente, largura entre 30 e 32 cm, comprimento entre 45 cm e 48 cm, altura mínima entre 5 cm e 7 cm e altura máxima entre 10 cm e 14 cm.	compacto - full black - Air Micro	UN	10,00	210,00	2.100,00
TOTAL							6.700,00
PONTOCAP INFORMATICA E INTERNET LTDA							
Lote	Item	Produto/Serviço	Marca	Unidade	Quantidade	Preço	Preço total
5	1	COMPUTADOR: Procesador: Frequência: 2.90 GHz (Max Turbo 4.30 GHz), 64 Bits, Cache: 12MB; Velocidade do barramento: 8 GT/, TDP: 65W. Referência: Intel Core I5-10400F 10ª Geração. PLACA MÃE: compatível com o processador, Padrão: ATX ou Micro	PONTOCAP INFORMATICA	UN	2,00	4.090,00	8.180,00

		<p>ATX, Saída Gráfica: VGA (D-Sub) e HDMI, Memória: 2 DIMMs, DDR4 2666/2400/2133MHz, Suporta até 32 GB de memória, Áudio com 8 canais. Rede: 1 porta RJ-45 Gibagit. Slot: 1 PCI Express 3.0/2.0 x16; 2 PCI Express 3.0/2.0. Interface de Armazenamento: 1 conector M.2, 4 conectores SATA 6Gb/s. Portas USB: 2 portas USB 3.2, 4 portas USB 2.0/1.1; 1 conector PS/2. Referência: GIGABYTE H410M H.</p> <p>MEMÓRIA: 1 pente de memória, Capacidade: 8GB, Tecnologia DDR4, Velocidade de Frequência: 2666MHz. Dissipador de calor.</p> <p>PLACA DE VIDEO: INTEGRADA</p> <p>DISCO DE ARMAZENAMENTO SSD: M.2 2280, Capacidade 500GB, Interface PCIe Gen3 8Gb/s de Velocidade</p> <p>MONITOR: LED tamanho mínimo 22 polegadas; conexão HDMI; com regulagem de altura INTEGRADO(sem uso de suporte adicional)</p> <p>TECLADO, MOUSE, CAIXAS DE SOM</p> <p>WEBCAM com microfone integrado</p> <p>SISTEMA OPERACIONAL: Windows 10Pro. GARANTIA MÍNIMA 1 ANO</p>					
TOTAL							8.180,00
RD COMÉRCIO DE MÓVEIS LTDA							
Lote	Item	Produto/Serviço	Marca	Unidade	Quantidade	Preço	Preço total
6	1	MESA PARA	AVANTTI	UN	5,00	1.240,00	6.200,00

		<p>ESCRITÓRIO EM L, tamanho mínimo 1,20m x 1,60m, altura no mínimo 73 cm, profundidade 60 cm tampo em MDP/MDF,</p> <ul style="list-style-type: none"> - Revestida em laminado melâmínico de baixa pressão, texturizado em ambas as faces; - Borda que acompanha todo o contorno do tampo em OS 3mm de espessura; - Incluso passa cabo de diâmetro de 60mm em poliestireno, injetado de alto impacto; <p>Painel frontal em MDP/MDF com no mínimo 15mm de espessura, fixados aos pés laterais e pé central da mesa;</p> <p>Tampo dupla face produzido em zamac com sistema distanciador , com altura de 20mm, para unir tampo e pés laterais, fixado com parafusos, possibilitando a montagem do tampo L para direita ou para esquerda;</p> <ul style="list-style-type: none"> - Pés emborrachados reguláveis; - Estrutura em aço; - Gaveteiro fixo/suspenso com rodízios, podendo ser usado de qualquer lado da mesa, possuindo no mínimo 03 gavetas, com tampo confeccionado em MDP/MDF de alta resistência, altura de 25mm, largura 142mm, com fechadura; <p>Cor cinza.</p>	MÓVEIS				
6	2	<p>MESA PARA ESCRITÓRIO EM L, tamanho mínimo 0,90cm x 2,10cm ou 1,20/160m x 1,80m/2m , altura no</p>		UN	3,00	1.800,00	5.400,00

		<p>mínimo 73 cm, profundidade 60 cm tampo em MDP/MDF,</p> <ul style="list-style-type: none"> - Revestida em laminado melâmínico de baixa pressão, texturizado em ambas as faces; - Borda que acompanha todo o contorno do tampo em OS 3mm de espessura; - Incluso passa cabo de diâmetro de 60mm em poliestireno, injetado de alto impacto; <p>Painel frontal em MDP/MDF com no mínimo 15mm de espessura, fixados aos pés laterais e pé central da mesa;</p> <p>Tampo dupla face produzido em zamac com sistema distanciador , com altura de 20mm, para unir tampo e pés laterais, fixado com parafusos, possibilitando a montagem do tampo L para direita ou para esquerda;</p> <ul style="list-style-type: none"> - Pés emborrachados reguláveis; - Estrutura em aço; - Gaveteiro fixo/suspenso com rodízios, podendo ser usado de qualquer lado da mesa, possuindo no mínimo 03 gavetas, com tampo confeccionado em MDP/MDF de alta resistência, altura de 25mm, largura 142mm, com fechadura; <p>Cor cinza.</p>					
6	3	<p>ARMÁRIO 02 PORTAS multiuso para escritório, em MDP/MDF, com tampo texturizado nas duas faces;</p> <p>Caixaria em MDF/MDP</p>	UN	2,00	1.275,00	2.550,00	

		<p>com no mínimo 18mm de espessura, texturizado em ambas as faces;</p> <p>com no mínimo 04 prateleiras, com suporte em aço com opção de pelo menos dois tipos de altura;</p> <p>02 portas em MDF/MDP com no mínimo 18mm de espessura, texturizado em ambas as faces, com puxadores em poliestireno com no mínimo 25mm de altura e 140mm de largura, travamento da porta por fechadura.</p> <p>medindo entre 1,60 e 2 m de altura, 50 e 60cm de profundidade e 75 a 90cm de largura. Inclusa montagem.</p> <p>Cor cinza.</p>				
6	4	<p>BALCÃO BAIXO 02 PORTAS em MDP/MDF, com tampo texturizado nas duas faces;</p> <p>Caixaria em MDF/MDP com no mínimo 18mm de espessura, texturizado em ambas as faces;</p> <p>com no mínimo 04 prateleiras, com suporte em aço com opção de pelo menos dois tipos de altura;</p> <p>02 portas em MDF/MDP com no mínimo 18mm de espessura, texturizado em ambas as faces, com puxadores em poliestireno com no mínimo 25mm de altura e 140mm de largura, travamento da porta por fechadura.</p> <p>com chave,</p> <p>pelo menos 01 prateleira,</p> <p>com pés emborrachados.</p> <p>Medidas mínimas de</p>	UN	2,00	580,00	1.160,00

		90cm largura x 50cm profundidade x 74cm altura.					
7	1	<p>CADEIRA DE ESCRITÓRIO FIXA Poltrona pés em S;</p> <p>Altura total até 94cm;</p> <p>Profundidade mínima 58mm e máxima 65mm;</p> <p>Largura total mínima 605mm</p> <p>Extensão vertical do encosto mínima de 450mm;</p> <p>Largura mínima do encosto 440mm;</p> <p>Profundidade mínima da superfície do assento 460mm</p> <p>Largura mínima do assento 490mm;</p> <p>Altura mínima do assento 455mm.</p> <p>encosto fabricado em compensado multilaminado resinado, moldado anatomicamente a quente para se adaptar a coluna vertebral, com no mínimo 14mm de espessura;</p> <p>Espuma injetada anatomicamente em poliuretano flexível microcelular de alta resistência, isento de CFC, com densidade controlada de 43 a 60kg/m³ com no mínimo 55 cm de espessura.</p> <p>Revestimento do encosto em couríssimo, formado por costuras laterais e centrais fixados com grampo;</p> <p>Contracapa do encosto injetadas em polipropileno copolímero texturizado na</p>	CAVALETTI	UN	10,00	585,00	5.850,00

		<p>cor preta;</p> <p>Assento em compensado multilaminado resinado, moldado anatomicamente a quente com no mínimo 14 mm de espessura;</p> <p>poliuretano flexível microcelular de alta resistência, isento de CFC, com densidade controlada de 43 a 60kg/m³ com no mínimo 55 cm de espessura;</p> <p>cor preta.</p> <p>Garantia mínima de 05 anos.</p>					
7	2	<p>CADEIRA PRESIDENTE, - encosto fabricado em compensado multilaminado resinado, moldado anatomicamente a quente para se adaptar a coluna vertebral, com no mínimo 14mm de espessura;</p> <p>Espuma injetada anatomicamente em poliuretano flexível microcelular de alta resistência, isento de CFC, com densidade controlada de 43 a 60kg/m³ com no mínimo 55 cm de espessura.</p> <p>Revestimento do encosto em couríssimo, formado por costuras laterais e centrais fixados com grampo;</p> <p>Contracapa do encosto injetadas em polipropileno copolímero texturizado na cor preta;</p> <p>Assento em compensado multilaminado resinado, moldado anatomicamente a quente com no mínimo 14 mm de espessura;</p> <p>poliuretano flexível microcelular de alta resistência, isento de</p>	UN	20,00	1.130,00	22.600,00	

	<p>CFC, com densidade controlada de 43 a 60kg/m³ com no mínimo 55 cm de espessura;</p> <p>Apoio de braço com corpo do braço em polipropileno copolímero cor preta com estrutura vertical em formato de L fabricado em chapa de aço SAE 1020 com no mínimo 50,50mm de largura e no mínimo 6,3mm de espessura;</p> <p>Com 07 posições de regulagem de altura feitas por meio de botão, totalizando pelo menos 80mm de curso;</p> <p>Estrutura vertical com 02 furos oblongos, permitindo ajuste horizontal por parafuso.</p> <p>giratória e com rodízios;</p> <p>acento e encosto estofados com regulagem de altura através de pistão a gás, reclínio das costas, encosto de braços, ergonômica, suporta até 120 kg.</p> <p>Encosto - Largura: entre 50 e 65cm</p> <p>- Altura: entre 70 e 74cm</p> <p>- Altura máxima até o chão: 125cm</p> <p>- Altura mínima até o chão: 105cm.</p> <p>- Assento - Profundidade: entre 40 e 50cm</p> <p>- Largura: entre 54 e 66cm</p> <p>- Altura máxima até o chão: 60cm</p> <p>- Altura mínima até o chão: 47cm.</p> <p>Braços: Comprimento</p>					
--	--	--	--	--	--	--

Handwritten signatures and initials are present in the footer area, including a large signature on the left, a signature with a circled 'B' in the middle, and the initials 'Om' on the right.

	entre 44 e 46cm Largura: entre 8 e 10cm.						
	Garantia mínima de 05 anos.						
TOTAL							43.760,00

Após rodadas de lances, conforme histórico do Pregão em anexo, e negociação direta com a licitante de melhor oferta, obteve-se o resultado acima descrito. Dando-se continuidade ao certame licitatório foi solicitado as empresas participantes e consideradas vencedoras: **A STEFANO EIRELI ME, BELINKI & SOUZA LTDA, BAGATOLI IND. E COM. DE REFRIGERAÇÃO E ELETRONICOS EIRELI, PONTOCAP INFORMATICA LTDA ME, RD COMERCIO DE MOVEIS LTDA,** em conformidade com o constante acima, conforme critérios estabelecidos no Edital para apresentar o envelope de nº 02 (dois) - contendo os documentos de Habilitação. Logo após terem sido rubricados pelo pregoeiro, equipe de apoio e licitantes participantes, foi constatado que os mesmos estavam em consonância com o estabelecido no Edital deste procedimento licitatório e por consequência, as referidas empresas foram consideradas HABILITADAS. No curso do Presente procedimento licitatório não foi apresentado nenhuma impugnação ou recurso quanto a resultado, havendo renúncia expressa de prazo por parte das licitantes participantes. O pregoeiro em decorrência do resultado, ADJUDICA o objeto deste procedimento licitatório, em favor das empresas **A STEFANO EIRELI ME**, pessoa jurídica, com inscrição no CNPJ nº 24.521.089/0001-08, situada na Rua Florença, 121 Município de Medianeira, estado do Paraná, **BELINKI & SOUZA LTDA**, pessoa jurídica, com inscrição no CNPJ nº 08.831.603/0001-47, situada na Rua Tenente Camargo 1015 Município de Francisco Beltrão, estado do Paraná, **BAGATOLI IND E COM DE REFRIGERAÇÃO EIRELI**, pessoa jurídica, com inscrição no CNPJ nº 00.897.750/0001-08, situada na Rua General Osorio, 1108 Município de Blumenau, estado do Santa Catarina, **PONTOCAP INFORMATICA LTDA ME**, pessoa jurídica, com inscrição no CNPJ nº 06.226.040/0001-32, situada na Rua Padre Cirilo 1316 Município de Capanema, estado do Paraná, **RD COMERCIO DE MOVEIS LTDA**, pessoa jurídica, com inscrição no CNPJ nº 06.336.209/0001-07, situada na Rua Tenente Camargo 1956 Município de Francisco Beltrão, estado do Paraná,

classificadas em 1º lugar para o fornecimento do objeto em sua totalidade, conforme classificação acima, pertinente a aquisição de móveis e equipamentos para a Secretaria de Administração visando equipar a nova sala de licitação, procuradoria e sala de reuniões deste Município de Planalto-PR, conforme edital de licitação e proposta de preço das licitantes. Pela pregoeira foi informado aos interessados que o presente processo será encaminhado ao Senhor Prefeito Municipal para HOMOLOGAÇÃO, e demais atos inerentes a esta licitação. Nada mais havendo a tratar, foi encerrada a sessão, cuja ata vai assinada pelo Pregoeiro, pelos membros da Equipe de Apoio e representante das empresas licitantes.



ANA SARA WELTER

Equipe de Apoio

072.454.189-69

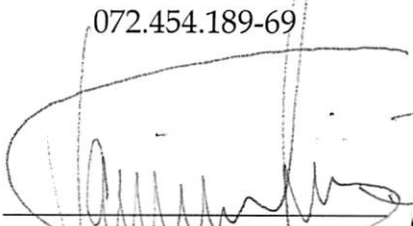

A. STEFANO EIRELI -
ME

Vantuir Stefano



RD COMÉRCIO DE
MÓVEIS LTDA

Everaldo da Silva
Macagnan



CARLA SABRINA RECH

MALINSKI

Pregoeira

068.626.699-40

AIRTON LUIZ LIBARDI

Airton Luiz Libardi



BELINKI E SOUZA LTDA,

Clodoaldo Valdir Schmitt