

AO
ESTADO DO PARANÁ
PREFEITURA MUNICIPAL DE PLANALTO
COMISSÃO PERMANENTE DE LICITAÇÃO
A/C: COMISSÃO DE LICITAÇÃO

REF.: EDITAL DE PREGÃO ELETRÔNICO N° 072/2022
PROCESSO LICITATÓRIO N° 250/2022

ABERTURA: 31 DE AGOSTO DE 2022 ÀS 09HS.

Empresa Licitante: *Manupa Com., Exp., Imp. de Equip. e Veículos Adaptados LTDA.*
Rua Pombal 175 - Quadra 19 - Zona 03 - Maringá - PR CEP: 87.050-140 - Telefone: 11 2478-2818

E-mail: manupa@manupa.com.br / operacional@manupa.com.br

CNPJ: 03.093.776/0008-68 Inscrição Estadual: 118.935.378.117.

Banco: Brasil -001 Agência - 0474-X C/C 11898-2

Abaixo propomos preços para fornecimento de:

ITEM 01- 01 (UMA) UNIDADES - ÔNIBUS CHASSI MARCA VOLVO, MODELO B310R COM CARROCERIA MASCARELLO R4 - CONFORME DESCRITO ABAIXO:

VEÍCULO TIPO ÔNIBUS RODOVIÁRIO NOVO OKM, nas seguintes especificações mínimas:

- Chassi e carroceria integrada;
- Capacidade 42 passageiros incluso acessibilidade + 1 motorista;
- Chassi motor traseiro;
- 6 cilindros;
- Potência mínima de 300cv;
- Torque mínimo de 1500nm;
- Transmissão automatizada ou automática;
- Mínimo 12 marchas a frente e 2 a ré;
- Suspensão totalmente pneumática controlada eletronicamente;
- Suspensão com ajoelamento lateral para embarque e desembarque;
- Sistema de freios a disco ou pneumático, ABS, sensor de desgaste de pastilhas;
- Tensão 24v com 2x baterias de 170ah;
- Alternador de 2x 80a;

Matriz

📍 Av Marques de São Vicente 1619 - sl 2705
Barra Funda - São Paulo - SP
CEP 01139-003

📧 operacional@manupa.com.br
☎ (11) 2478-2818
🌐 manupa.com.br

Filiais

📍 Avenida Bernardo Manuel, 10.360 - lj 03
Mondubim - Fortaleza - CE
CEP 60761-740

📍 Rua João Pessoa de Mattos, 530
Praia da Costa - Vila Velha - ES
CEP 29101-115

📍 Rua Leonardo Rodrigues da Silva, 248 - sl 614
Pitangueiras - Lauro de Freitas - BA
42701-420

📍 Avenida H. Rubens de Mendonça, 157 - sl 304, bl A
Baú - Cuiabá - MT
CEP 78008-900

📍 Avenida Tefê, 204 - sl 01
Jepitim I - Manaus - AM
CEP 69078-000

- Computador de bordo completo com no mínimo as funções de diagnóstico de falhas, limitador de velocidade, voltímetro, relógio, alarme, velocidade média, distância e tempo de viagem, medidor de combustível, etc.;
 - Rodas de aço 8,25x22,5;
 - Pneus 295/80r22,5;
 - Tanque de combustível mínimo de 400lts transversal;
 - Direção hidráulica ou elétrica;
 - Volante com regulável em ângulo e altura;
 - Comprimento mínimo de 12.500mm;
 - Entre eixo mínimo 6.000mm;
 - Altura externa mínima de 3.550mm;
 - Largura externa entre 2.600mm e 2.700mm;
 - Veículo acessível de acordo com a norma rodoviária;
 - Acessibilidade tipo DPM (dispositivo de poltrona móvel);
 - 1 (uma) porta pantográfica com acionamento interno e externo;
 - 1 (uma) porta exclusiva para o elevador;
 - Bagageiros laterais passante com altura mínima de 1.000mm, com plantas pantográficas;
 - Porta estepe;
 - Retrovisores externos carenados com regulagem elétrica e com desembaçador;
 - Lanternas traseira em Led;
 - Faróis dianteiro com luz DRL de segurança;
 - Farol de neblina na dianteira;
 - Poltrona do motorista com regulagem pneumática e com cinto três pontas;
 - Porta objetos para o motorista;
 - Grade dianteira com abertura manual;
 - Parede divisória interna total com porta;
 - Janelas laterais com vidros colados na cor fume;
 - Cortinas em todas as janelas;
 - Poltronas executivas reclináveis de largura mínimo 1.060mm (dupla), com cinto de segurança, porta copos integrado, apoio de braço em todas as poltronas e revestimento em couro ecológico;
 - Banheiro na traseira;
 - Geladeira no final do corredor;
 - Ar condicionado de teto central de mínimo 130.000btu/h;
 - Defroster frio na cabine do motorista;
 - Porta pacotes interno com duto de ar condicionado, difusores de ar individual, revestimento em couroplast, numeradores de poltronas, luz de leitura, contendo no mínimo duas entradas USB por porta foco.
 - Iluminação interna em Led;
 - Revestimento lateral e do teto em madeira BP Plus;
- Assoalho de madeira naval com revestimento antiderrapante imitando madeira;

Matriz

📍 Av Marques de São Vicente 1619 - sl 2705
Barra Funda - São Paulo - SP
CEP 01139-003

✉️ operacional@manupa.com.br
☎️ (11) 2478-2818
🌐 manupa.com.br

Filiais

📍 Avenida Bernardo Manuel, 10.360 - lj 03
Mondubim - Fortaleza - CE
CEP 60761-740

📍 Rua João Pessoa de Mattos, 530
Praia da Costa - Vila Velha - ES
CEP 29101-115

📍 Rua Leonardo Rodrigues da Silva, 248 - sl 614
Pitangueiras - Lauro de Freitas - BA
42701-420

📍 Avenida H. Rubens de Mendonça, 157 - sl 304, bl A
Baú - Cuiabá - MT
CEP 75008-900

📍 Avenida Tefê, 204 - sl 01
Japirim I - Manaus - AM
CEP 69078-000

- Camera de ré.
- Radio na cabine do motorista com microfone e auto falantes na cabine e no salão;
- Possuir chave seletora;
- Porta copo para o motorista;
- Tapa sol tipo sanefa para o motorista;
- Lanternas direcionadas na cor âmbar;
- Itinerário frontal;
- Para brisas bipartido;
- Terceira luz de freio traseiro;
- Lanternas delimitadoras no teto;
- Veículo sem vidro vigia traseiro;
- Saída de emergência no teto e nas laterais;
- Pintura na cor sólida e com adesivos conforme definição da prefeitura;
- Kit ferramentas;
- Pneus estepe completo;
- O veículo deve ser entregue com todas as documentações vigentes, pronto para o uso;
- **Garantia mínima de 12 meses.**

Preço Unitário: R\$1.300.000,00(Um milhão e trezentos mil reais)

Preço Total: R\$1.300.000,00(Um milhão e trezentos mil reais)

Prazo de entrega: Em até 120 (cento e vinte) dias a contar da emissão de Ordem de Compra / Empenho.

Local de entrega: Na Prefeitura do Município de Planalto PR, na Praça São Francisco de Assis, 1583, Centro.

Garantia: de 12 (doze) meses.

Validade da Proposta: 60 (Sessenta) dias.

Condições de Pagamento: Em até 30 (Trinta) dias;

Declaramos que:

(a) A proposta apresentada para participar desta licitação foi elaborada de maneira independente por mim e o conteúdo da proposta não foi, no todo ou em parte, direta ou

Matriz

Av. Marques de São Vicente 1619 - sl 2705
Barra Funda - São Paulo - SP
CEP 01139-003

operacional@manupa.com.br
(11) 2478-2818
manupa.com.br

Filiais

Avenida Bernardo Manuel, 10.360 - lj 03
Mondubim - Fortaleza - CE
CEP 60761-740

Rua João Pessoa de Mattos, 530
Praia da Costa - Vila Velha - ES
CEP 29101-115

Rua Leonardo Rodrigues da Silva, 248 - sl 614
Pitangueiras - Lauro de Freitas - BA
42701-420

Avenida H. Rubens de Mendonça, 157 - sl 304, bl A
Baú - Cuiabá - MT
CEP 78008-900

Avenida Tefê, 204 - sl 01
Jepirim I - Manaus - AM
CEP 69078-000

indiretamente, informado, discutido ou recebido de qualquer outro participante potencial ou de fato desta licitação, por qualquer meio ou por qualquer pessoa;

(b) A intenção de apresentar a proposta elaborada para participar desta licitação não foi informada, discutida ou recebida de qualquer outro participante potencial ou de fato desta licitação, por qualquer meio ou por qualquer pessoa;

(c) Que não tentei, por qualquer meio ou por qualquer pessoa, influir na decisão de qualquer outro participante potencial ou de fato desta licitação quanto a participar ou não dela;

(d) Que o conteúdo da proposta apresentada para participar desta licitação não será, no todo ou em parte, direta ou indiretamente, comunicado ou discutido com qualquer outro participante potencial ou de fato desta licitação antes da adjudicação do objeto;

(e) Que o conteúdo da proposta apresentada para participar desta licitação não foi, no todo ou em parte, direta ou indiretamente, informado, discutido ou recebido de qualquer integrante do órgão licitante antes da abertura oficial das propostas; e (f) Que estou plenamente ciente do teor e da extensão desta declaração e que detenho plenos poderes e informações para firmá-la.

O veículo atenderá plenamente ao solicitado, e será entregue conforme solicitado no edital.

Banco do Brasil nº 001 Agência nº 474-x C/C nº 11.898-2

Os veículos atenderam plenamente ao solicitado, e serão entregues conforme solicitado no edital.

Declaro que estou de acordo com todas as normas e condições deste Edital e seus anexos.

OUTRAS CONDIÇÕES: No preço proposto já estão inclusos todos os custos de transportes, leis sociais, taxas, impostos, tributos e todos os demais encargos que recaiam sobre o objeto que será entregue ao órgão livre e desembaraçado de qualquer ônus.

O veículo será faturado pela: **Manupa Com., Exp., Imp. de Equip. e Veículos Adaptados LTDA.** Com sede à Rua Pombal 175 - Quadra 19 - Zona 03 - Maringá - PR CEP: 87.050-140; Telefone: 11 2478-2818; inscrita no CNPJ nº. 03.093.776/0008-68.

Demais itens, declaramos que estamos de acordo com o edital.

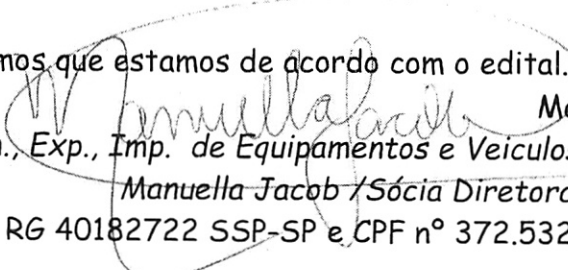
 Maringá, 31 de Agosto de 2022.
Manupa Com., Exp., Imp. de Equipamentos e Veículos Adaptados EIRELI.

Manuella Jacob / Sócia Diretora

RG 40182722 SSP-SP e CPF nº 372.532.828-50

Matriz

Filiais

📍 Av. Marques de São Vicente 1619 - sl 2705
Barra Funda - São Paulo - SP
CEP 01139-003

✉️ operacional@manupa.com.br
☎️ (11) 2478-2818
🌐 manupa.com.br

📍 Avenida Bernardo Manuel, 10.360 - lj 03
Mondubim - Fortaleza - CE
CEP 60761-740

📍 Rua João Pessoa de Mattos, 530
Praia da Costa - Vila Velha - ES
CEP 29101-115

📍 Rua Leonardo Rodrigues da Silva, 248 - sl 614
Pitangueiras - Lauro de Freitas - BA
42701-420

📍 Avenida H. Rubens de Mendonça, 157 - sl 304, bl A
Baú - Cuiabá - MT
CEP 78008-900

📍 Avenida Tefé, 204 - sl 01
Jepirim I - Manaus - AM
CEP 69078-000



Ônibus Volvo. Qualidade de vida no transporte

VOLVO B310R

Euro 5

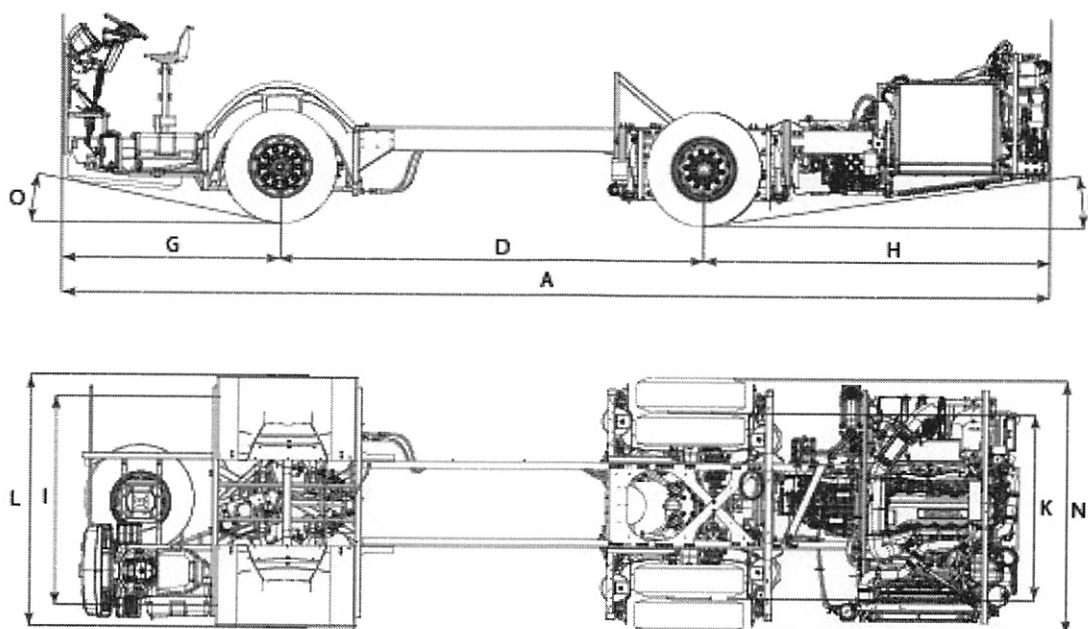

Modelo		B310R Euro 5
Dimensões		
A	Comprimento total do chassi (mm)	9.750
D	Entre-eixo de transporte (mm)	4.000
G	Balanço dianteiro (mm)	2.500
H	Balanço traseiro (mm)	3.250
I	Bitola dianteira (mm)	2.054
K	Bitola traseira (mm)	1.836
L	Largura total rodas dianteiras (mm)	2.476
N	Largura total rodas traseiras (mm)	2.464
O	Ângulo de ataque (°)	8,5°
P	Angulo de saída (°)	7,3°
Carga		
Carga máxima permitida no eixo dianteiro (kg)		7.500
Carga máxima permitida no eixo traseiro (kg)		12.000
Capacidade total (kg)		19.500
Motor		
Nível de emissões		Euro 5
Sistema de injeção		Common rail
Capacidade (dm ³)		10.8
Cilindros		6
Potência (hp) / Potência ISO (kW)		300 / 221
Torque ISO 1585 (Nm)		1500
Rotação de torque do motor (rpm)		900 - 1300

VOLVO B310R

Euro 5

Modelo	B310R Euro 5
Eixos	
Eixo dianteiro	Rígido
Eixo de tração	RS1228C
Relação do eixo traseiro	2,64:1
Suspensão e direção	
Câmaras de ar tipo fole, dianteira	2
Câmaras de ar tipo fole, traseira	4
Ajoelamento lateral da suspensão para embarque e desembarque.	
Direção hidráulica	ZF8098
Ângulo máximo de giro	52°

Sistema elétrico

- Bus Electrical Architecture, BEA2+
- Sistema digital de transmissão de dados, Multiplex 2
- Amperímetro
- Medidor de consumo de combustível
- Numero de baterias: 2
- Voltagem: 24 V
- Baterias: 2 x 170 Ah
- Alternadores: 2x80 A

Ar e sistema de freio

- Sistema Volvo de freios a disco.
- Electronic Braking System (EBS 5).
- Anti-lock Braking System (ABS).
- Controle de tração ASR.
- Frenagem combinada inteligente (retarder + VEB + freio de serviço).
- Sensor de desgaste de pastilha.
- Autonomia das pastilhas.
- Aviso de baixa performance dos freios.
- Sistema de ar comprimido.
- Auxílio de frenagem de emergência.
- Auxílio de arranque em rampas.

Posto do motorista

- Ajuste de inclinação do volante
- Tacômetro, velocímetro.
- Medidor de pressão de ar dos freios.
- Controle de iluminação do painel.
- Liberação do freio de estacionamento.
- Indicador do nível de combustível.
- Indicador da temperatura do líquido de arrefecimento.
- Indicador de pressão no turbocompressor.

Computador de bordo

- Diagnostico de falhas.
- Limitador de velocidade.
- Limitador de rotação do motor.
- Voltímetro, relógio, alarme.
- Velocidade média, distância e tempo de viagem.
- Medidor de consumo de combustível.
- Registro de dados do veículo e identificador de frota.
- Temperatura de óleo do motor.

Luzes de aviso

- Baixa pressão de óleo do motor e ar do freio de serviço.
- Sobreaquecimento do sistema de refrigeração.
- Aviso de alta temperatura no compartimento do motor.
- Mau funcionamento do alternador e ABS.
- Baixo nível do líquido de arrefecimento do motor.
- Obstrução do filtro de ar.
- Acionamento do sistema de pre-aquecimento de partida.
- Controle de tração.
- Nível do óleo hidráulico.
- Baixo desempenho dos freios.

Opcionais

- Rodas de alumínio polido.
- Relação do eixo 2,85:1 / 3,08:1
- Telemetria.
- Botão de assistência.
- I-coaching.
- Pneu Michelin.
- Alcolock.
- ITS4Mobility.
- Alavanca de cambio PRO / Botoneira 4 botões.
- ESP - Controle de estabilidade.
- Retarder.

Capacidades

Tanque de arla 32	60 l
Óleos do diferencial	15 l
Óleo da caixa de direção	4 l
Óleo da caixa AT2612D	16 l
Óleo do motor	42 l

Aros	Pneus
Aço 8,25"x22,5"	295/80R22.5"

Transmissão

Caixa eletrônica automatizada I-SHIFT		
Modelo AT2612D, caixa inteligente Volvo automatizada 12 marchas (frente) e 2 marchas (ré)		
RELAÇÕES	1ª Marcha	14,94 : 1
	12ª Marcha	1,00 : 1

VOLVO

Volvo Bus Corporation

volvobuses.com

2 (2)

0165
0164

ROMA R4

Conforto e segurança para o transporte rodoviário e fretamento.



Motor Traseiro



BRAMA
AUTOMÓVEIS



 MASCARELLO

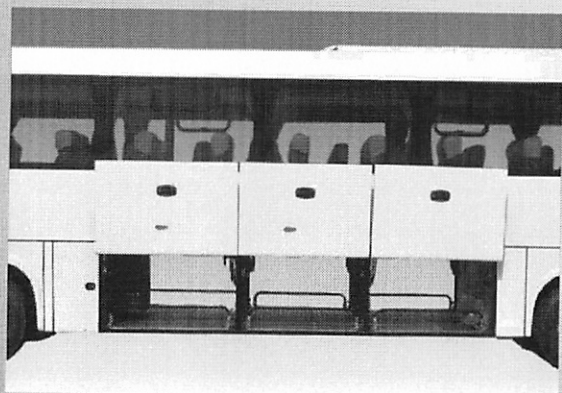
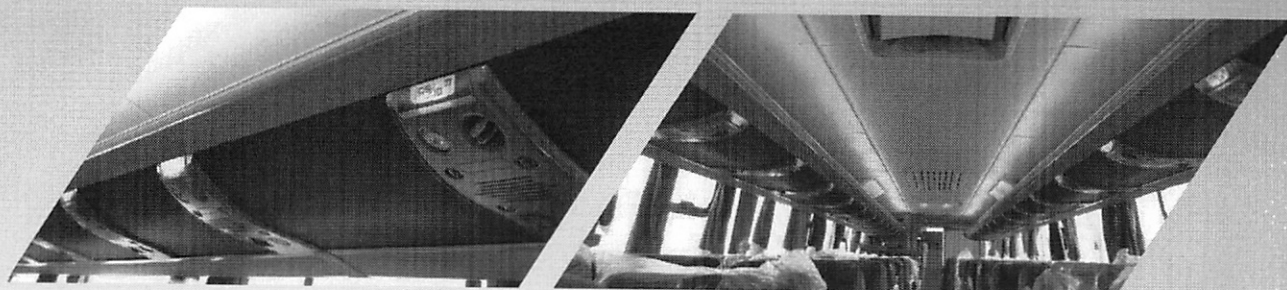

Bagageiro central passante com amplo acesso. Tecnologia DPM para acessibilidade de pessoas com mobilidades reduzida.

PORTA PACOTES

Destaca-se na traseira do R4 seu design inovador com lanternas integradas em Led's de alta durabilidade.

Sua tampa traseira em alumínio, muito mais leve, possui trinco e puxador embutido na mesma peça o que garante facilidade na operação e baixo custo de manutenção. Merece destaque a facilidade no acesso aos componentes de manutenção do motor.

AMPLO ESPAÇO

Porta pacotes super luxo, com iluminação indireta, cores internas bem definidas e materiais de revestimento luxuosos de alta qualidade, que deixam seu interior com um design sofisticado e agradável. Dispõe de todos os opcionais do segmento rodoviário como porta foco com carregador USB, parede de separação com isolamento acústico total, Wi-Fi, sistema multimídia, etc.

DESIGN FRONTAL

Destaca-se com um toque inovador e linhas bem pronunciadas, com frente envolvente e aerodinâmica. Os espelhos retrovisores avançados possuem design com formato elegante. Faróis carenados com luzes diurnas em Led's com novo conjunto óptico.



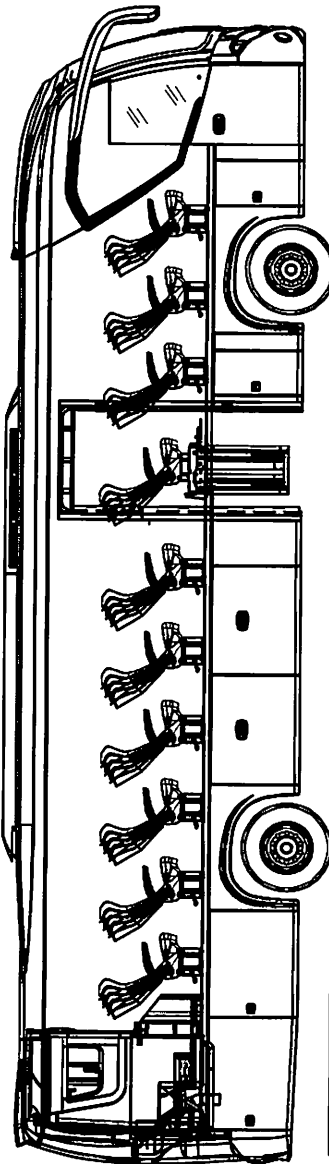
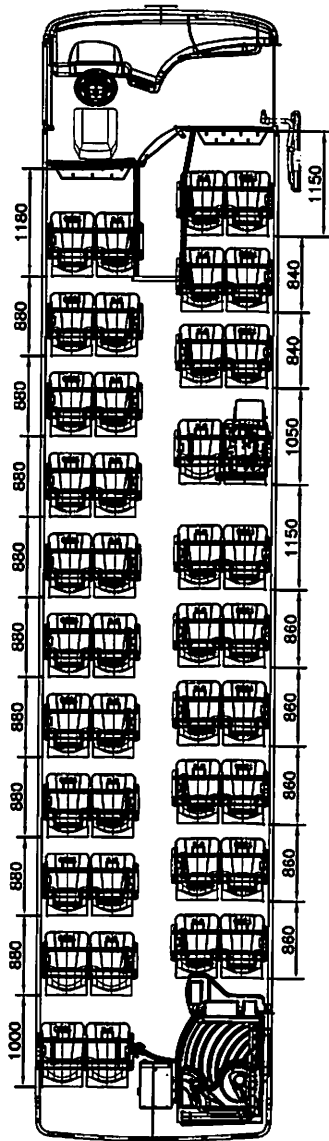
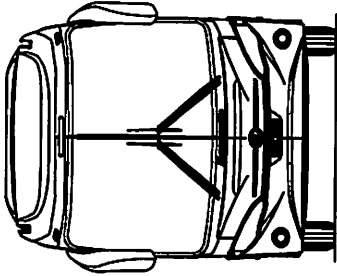
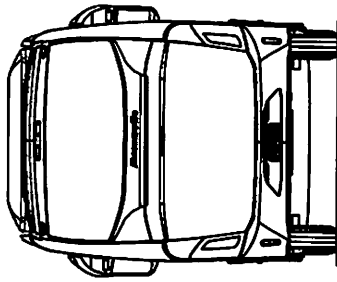
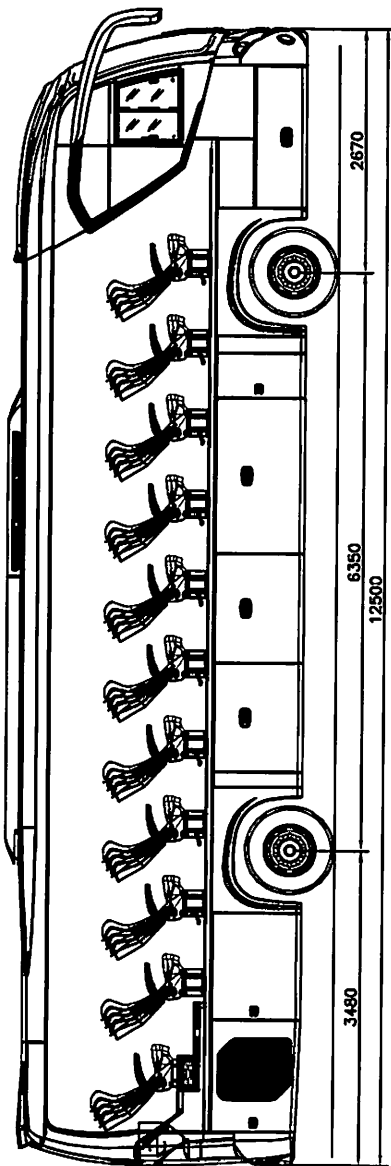

MODELO ROMA R4 RES 445/ABR. 15320	CLASSE VOLVO B-310R RODOMARIA III 1080mm PASSAGERS BENTHO: PASSEIERS EN FE: PASSEIERS POD: PRODUTO	COMPRIMENTO 12500 APRESENTAÇÃO R ESQ. 42 DIR. 00 DATA 21/02/22	ADESÃO ENTRE EMPRESAS N/A CLASSICO 1:55 REVISÃO 0
 MASCARELLO		CLEOMAR NERLING	

EM CASO DE DUVIDAS PERCUNTE, ENGENHARIA A SEU DISPOR

1	2	3	4	5	6	7	8	9	10	11
Tolerancias, quando não especificadas são conforme DIM 7168 grosseiro										
6-30	30-100	100-300	300-1000	1000-3000						
±0,5	±0,8	±1,2	±2,0	±2,5						

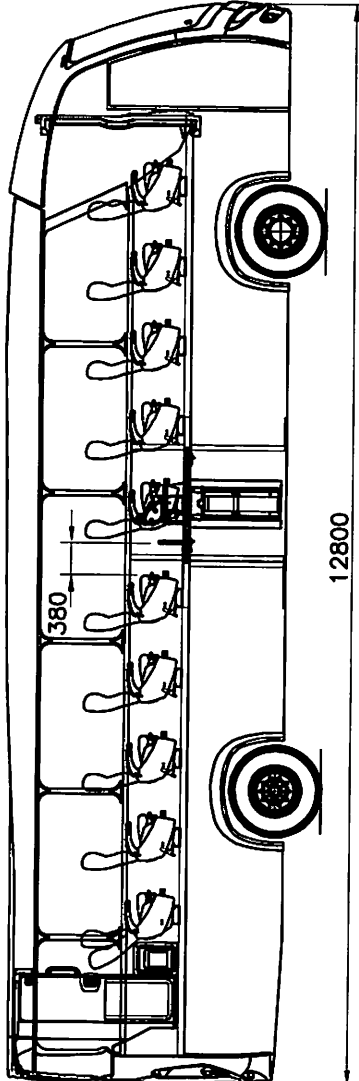
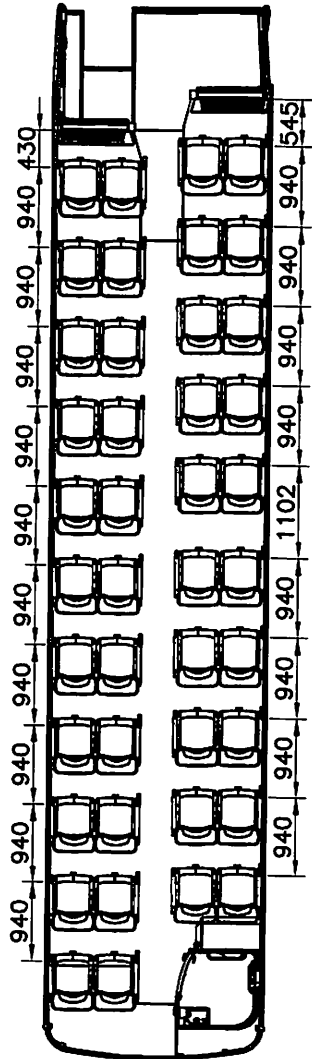
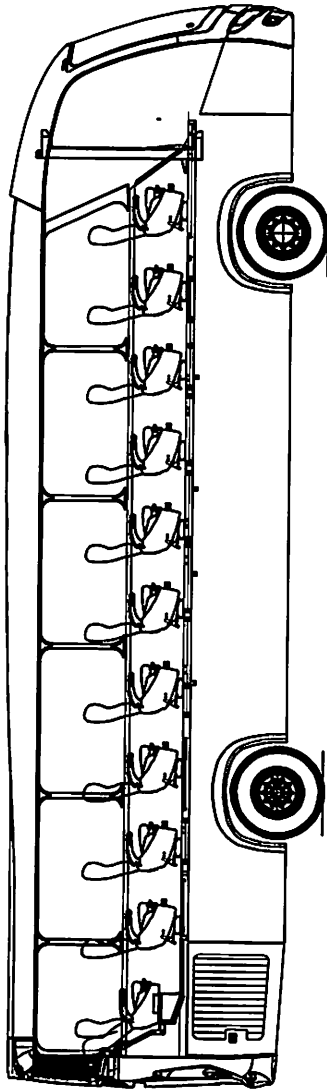

ATENÇÃO:
PLANTA BAIXA SUJEITA A
ALTERAÇÕES

NOTAS	
- ELEVADOR MODELO ORTOBRAS DPM.	
DADOS	
POLTRONA: SEMILEITO SEM DES. PERNAS	
NÚMERO DE RECLINAÇÕES: PISTÃO	
NÚMERO DE LUGARES: 42	
BACACEM MÁX. POR PASSAGEIRO: 10 Kg	
AR CONDICIONADO: SIM	
CORREDOR: 350mm	
NORMA: NBR 15320	

ATENÇÃO: TODOS OS ITENS PODERÃO SOFRER ALTERAÇÕES SEM AVISO PRÉVIO				
POS. O.T.	DENOMINAÇÃO / MATERIAL	DIMENSÕES	CODIGO	PESO
	DESCRIPTION	CP15 1050 / 12.800mm / EURO V 4x2		
				
PROJECT	20.12.18	ELIESEER	SCALE	
DRAWING	20.12.18	ELIESEER	1:60	
APPROVED	20.12.18	ELIESEER	Substituto por:	
F:\DWG\PLANTAS\CPA\CP10357.DWG		N. REV.		0
		Substituir o:		DPCPI 0357
		3	2	1



BertioGa Veículos

PROPOSTA DE PREÇOS

À
PREFEITURA DO MUNICÍPIO DE PLANALTO PR
PREGÃO (ELETRÔNICO) Nº 072/2022 PROCESSO LICITATÓRIO Nº 250/2022

PREZADOS SENHORES:

Apresentamos e submetemos à apreciação de Vs. Sas, nossa Proposta de Preços relativa à licitação em referência, assumindo inteira responsabilidade por quaisquer erros ou omissões que venham a ser verificados na sua preparação.

ITEM	UNID	ESPECIFICAÇÃO	VALOR UNIT. (R\$)	VALOR TOTAL (R\$)
1	1	CARROCERIA COMIL CAMPIONE INVICTUS 1050 CHASSIS VOLVO B340R 4X2 MOTORIZAÇÃO EURO V VEÍCULO TIPO ÔNIBUS RODOVIARIO NOVO 0KM, nas seguintes especificações mínimas: <ul style="list-style-type: none">- Chassi e carroceria integrada;- Capacidade 42 passageiros incluso acessibilidade + 1 motorista;- Chassi motor traseiro;- 6 cilindros;- Potência mínima de 300cv;- Torque mínimo de 1500nm;- Transmissão automatizada ou automática;- Mínimo 12 marchas a frente e 2 a ré;- Suspensão totalmente pneumática controlada eletronicamente;- Suspensão com ajoelamento lateral para embarque e desembarque;- Sistema de freios a disco ou pneumático, ABS, sensor de desgaste de pastilhas;- Tensão 24v com 2x baterias de 170ah;- Alternador de 2x 80a;- Computador de bordo completo com no	1.129.000,00	1.129.000,00

BERTIOGA VEÍCULOS E SERVIÇOS LTDA

Correspondência - Rua Euclides Pacheco, 1558/32 - São Paulo - SP

CNPJ 12.674.914/0001-17 - INSC. EST 738.123.978-114 - INSC. MUNICIPAL 132620

www.bertiogiveiculos.com.br - e-mail - diretoria@bertiogiveiculos.com.br - FONE11 2225 0088/ 11 94068 8455



Bertiooga Veículos

		<p>mínimo as funções de diagnóstico de falhas, limitador de velocidade, voltímetro, relógio, alarme, velocidade média, distância e tempo de viagem, medidor de combustível, etc.;</p> <ul style="list-style-type: none">- Rodas de aço 8,25x22,5;- Pneus 295/80r22,5;- Tanque de combustível mínimo de 400lts transversal;- Direção hidráulica ou elétrica;- Volante com regulável em ângulo e altura;- Comprimento mínimo de 12.500mm;- Entre eixo mínimo 6.000mm;- Altura externa mínima de 3.550mm;- Largura externa entre 2.600mm e 2.700mm;- Veículo acessível de acordo com a norma rodoviária;- Acessibilidade tipo DPM (dispositivo de poltrona móvel);- 1 (uma) porta pantográfica com acionamento interno e externo;- 1 (uma) porta exclusiva para o elevador;- Bagageiros laterais passante com altura mínima de 1.000mm, com plantas pantográficas;- Porta estepe;- Retrovisores externos carenados com regulagem elétrica e com desembaçador;- Lanternas traseira em Led;- Faróis dianteiro com luz DRL de segurança;- Farol de neblina na dianteira;- Poltrona do motorista com regulagem pneumática e com cinto três pontas;- Porta objetos para o motorista;- Grade dianteira com abertura manual;- Parede divisória interna total com porta;- Janelas laterais com vidros colados na cor- Cortinas em todas as janelas;- Poltronas executivas reclináveis de largura mínimo 1.060mm (dupla), com cinto de segurança, porta copos integrado, apoio de braço em todas as poltronas e revestimento em couro ecológico;- Banheiro na traseira;- Geladeira no final do corredor;- Ar condicionado de teto central de mínimo 130.000btu/h;- Defroster frio na cabine do motorista;- Porta pacotes interno com duto de ar condicionado, difusores de ar individual, revestimento em couroplast, numeradores de poltronas, luz de leitura, contendo no mínimo		
--	--	--	--	--

BERTIOGA VEÍCULOS E SERVIÇOS LTDA

Correspondência - Rua Euclides Pacheco, 1558/32 - São Paulo - SP

CNPJ 12.674.914/0001-17 - INSC. EST 738.123.978-114 - INSC. MUNICIPAL 132620

www.bertioogaveiculos.com.br - e-mail - diretoria@bertioogaveiculos.com.br - FONE11 2225 0088/ 11 94068 8455



Bertiooga Veículos

		<p>duas entradas USB por porta foco. - Iluminação interna em Led; - Revestimento lateral e do teto em madeira</p> <p>BP Plus;</p> <ul style="list-style-type: none">- Assoalho de madeira naval com revestimento antiderrapante imitando madeira;- Camera de ré.- Radio na cabine do motorista com microfone e auto falantes na cabine e no salão;- Possuir chave seletora;- Porta copo para o motorista;- Tapa sol tipo sanefa para o motorista;- Lanternas direcionais na cor âmbar;<ul style="list-style-type: none">- Itinerário frontal;- Para brisas bipartido;- Terceira luz de freio traseiro;- Lanternas delimitadoras no teto;- Veículo sem vidro vigia traseiro;- Saída de emergência no teto e nas laterais;- Pintura na cor sólida e com adesivos conforme definição da prefeitura;<ul style="list-style-type: none">- Kit ferramentas;- Pneus estepe completo;- O veículo deve ser entregue com todas as documentações vigentes, pronto para o uso;- Garantia mínima de 12 meses		

VALIDADE DA PROPOSTA	60 Dias, Conforme edital e termos de referência
PRAZO DE ENTREGA	120 Dias, Conforme edital e termos de referência
PRAZO E CONDIÇÕES GARANTIA	Conforme edital e termos de referência
DADOS BANCARIOS	BANCO BS2 - Banco: 218 - AG: 0001 CC: 1051516-0

Declaramos que:

BERTIOGA VEÍCULOS E SERVIÇOS LTDA

Correspondência - Rua Euclides Pacheco, 1558/32 - São Paulo - SP

CNPJ 12.674.914/0001-17 – INSC. EST 738.123.978-114 – INSC. MUNICIPAL 132620

www.bertioogaveiculos.com.br - e-mail - diretoria@bertioogaveiculos.com.br - FONE11 2225 0088/ 11 94068 8455



BertioGa Veículos

- Declaro que estou ciente e concordo com as condições contidas no edital e seus anexos, bem como de que cumpro plenamente os requisitos de habilitação definidos no edital.
- Declaro sob as penas da lei, que até a presente data inexistem fatos impeditivos para a minha habilitação no presente processo licitatório, ciente da obrigatoriedade de declarar ocorrências posteriores.
- Declaro para fins do disposto no inciso V do art. 27 da Lei nº 8.666, de 21 de junho de 1993, acrescido pela Lei nº 9.854, de 27 de outubro de 1999, que não emprego menor de 18 (dezoito) anos em trabalho noturno, perigoso ou insalubre e não emprego menor de 16 (dezesseis) anos, salvo menor, a partir de 14 (quatorze) anos, na condição de aprendiz, nos termos do inciso XXXIII, do art. 7º da Constituição Federal.
- Declaro que a proposta apresentada para essa licitação foi elaborada de maneira independente, de acordo com o que é estabelecido na Instrução Normativa Nº 2 de 16 de setembro de 2009 da SLTI/MP.
- Declaro que não possuo, em minha cadeia produtiva, empregados executando trabalho degradante ou forçado, observando o disposto nos incisos III e IV do art. 1º e no inciso III do art. 5º da Constituição Federal.
- Declaro sob as penas da Lei, que cumpro a cota de aprendizagem nos termos estabelecidos no art. 429 da CLT.
- Declaro que, se vencedora do presente certame, nossa empresa realizará a entrega técnica e treinamento operacional nos termos do Edital e seus anexos, sem ônus adicional e em data a ser designada pelo contratante.
- Declaro que nenhum dos sócios ou funcionários desta empresa ocupa cargo político, em qualquer das três esferas de governo (Municipal, Estadual ou Federal)
- Declaramos que os veículos ofertados serão atendidos em assistência técnica e revenda de peças por uma concessionária autorizada do fabricante do veículo na distância rodoviária máxima do órgão comprador previsto no edital/Termo de Referência.
- Declaro, que nossa Empresa **ESTÁ ENQUADRADA** no regime de tributação ME/EPP
- Declaro, que nossa Empresa é distribuidora formalmente credenciada pelo fabricante do produto ofertado, sendo que adquirimos as VANS, FURGÕES, CHASSIS DE ÔNIBUS e CARROCERIAS diretamente das Montadoras e a que garantia será sempre prestada através da sua rede de

BERTIOGA VEÍCULOS E SERVIÇOS LTDA

Correspondência - Rua Euclides Pacheco, 1558/32 - São Paulo - SP

CNPJ 12.674.914/0001-17 – INSC. EST 738.123.978-114 – INSC. MUNICIPAL 132620

www.bertiogaveiculos.com.br - e-mail - diretoria@bertiogaveiculos.com.br - FONE 11 2225 0088/ 11 94068 8455



BertioGA Veículos

concessionários da fábrica em todo território nacional conforme relação de concessionarios credenciados constantes nos sites das fabricantes e diretamente pelas fábricas de IMPLEMENTAÇÃO DA VAN/FURGÃO e da CARROCERIA DE ÔNIBUS, conforme o caso, na sede do órgão adquirente.

Atenciosamente,

Antonio Carlos Capecce
Sócio – Proprietário
CPF 032.600.748-21
BERTIOGA VEÍCULOS E SERVIÇOS LTDA

BERTIOGA VEÍCULOS E SERVIÇOS LTDA

Correspondência - Rua Euclides Pacheco, 1558/32 - São Paulo - SP

CNPJ 12.674.914/0001-17 – INSC. EST 738.123.978-114 – INSC. MUNICIPAL 132620

www.bertioGAveiculos.com.br - e-mail - diretoria@bertioGAveiculos.com.br - FONE11 2225 0088/ 11 94068 8455



CAMPIONE INVICTUS 1050

COMIL

8175

CAMPIONE INVICTUS 1050

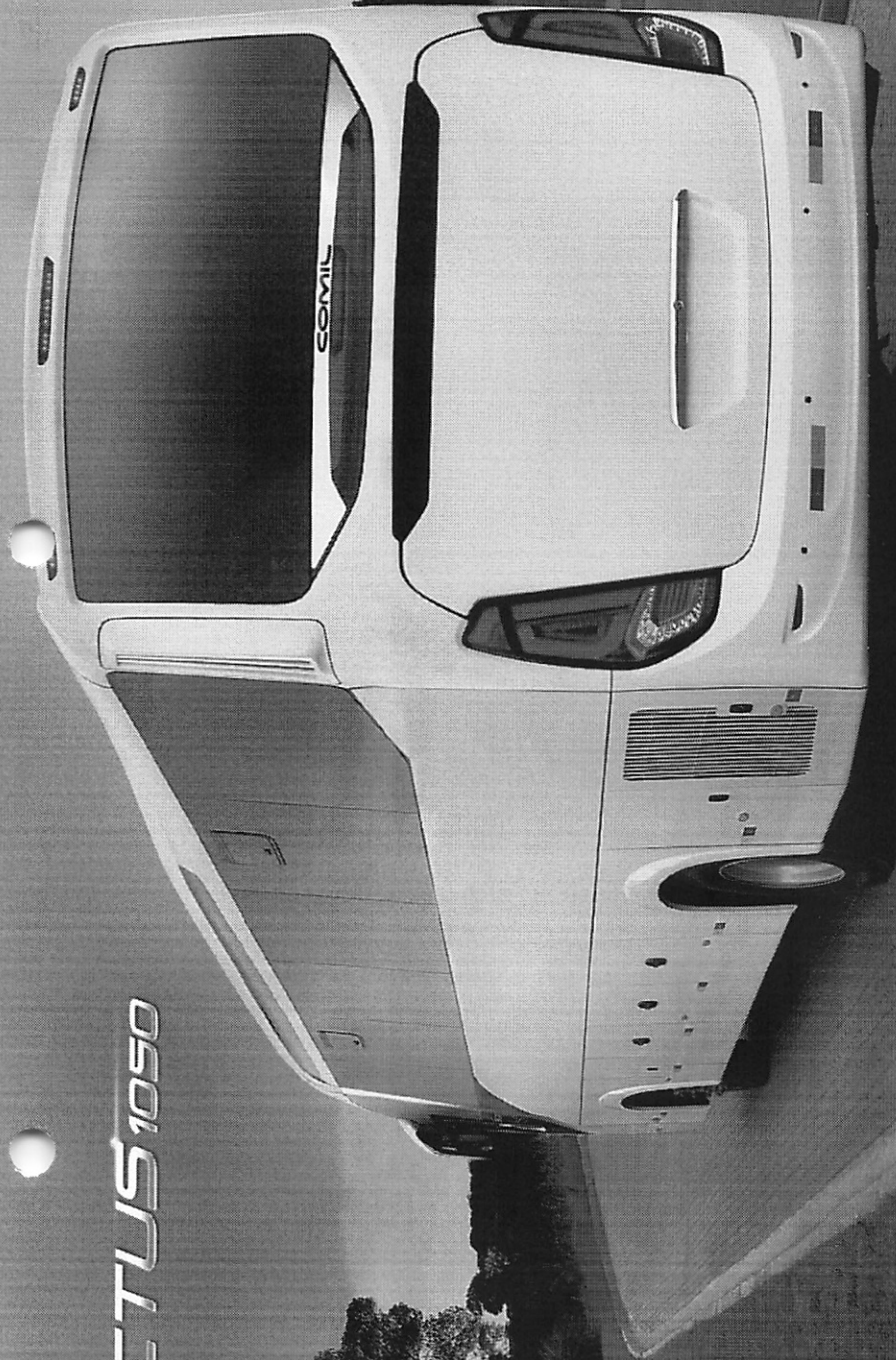

Respeite os limites de velocidade.

f /comilbus  @comilbusoficial



Mais imagens / más imágenes / more images.

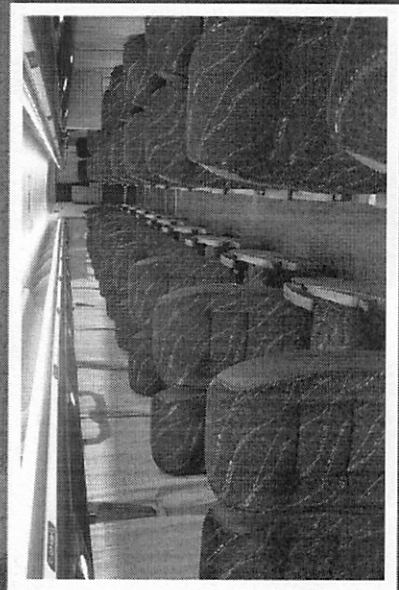

ESPECIFICAÇÕES TÉCNICAS

ESPECIFICACIONES TÉCNICAS / TECHNICAL SPECIFICATIONS

Comprimento / Largo / Length: **12.800mm a/to 14.000mm***

Largura / Ancho / Width: **2.600mm**

Altura Total / Total Height: **3.600mm**

Chassis Aplicáveis / Chassis Aplicables / Applicable Chassis:

MAN (Volkswagen), Mercedes-Benz, Scania, Volvo

* 15.000mm disponível para la exportación / available for export.



TRIBUNAL DE CONTAS DA UNIÃO

Consulta Consolidada de Pessoa Jurídica

Este relatório tem por objetivo apresentar os resultados consolidados de consultas eletrônicas realizadas diretamente nos bancos de dados dos respectivos cadastros. A responsabilidade pela veracidade do resultado da consulta é do Órgão gestor de cada cadastro consultado. A informação relativa à razão social da Pessoa Jurídica é extraída do Cadastro Nacional da Pessoa Jurídica, mantido pela Receita Federal do Brasil.

Consulta realizada em: 30/08/2022 16:38:06

Informações da Pessoa Jurídica:

Razão Social: **BERTIOGA VEICULOS E SERVICOS LTDA**
CNPJ: **12.674.914/0001-17**

Resultados da Consulta Eletrônica:

Órgão Gestor: **TCU**
Cadastro: **Licitantes Inidôneos**
Resultado da consulta: **Nada Consta**

Para acessar a certidão original no portal do órgão gestor, clique [AQUI](#).

Órgão Gestor: **CNJ**
Cadastro: **CNIA - Cadastro Nacional de Condenações Cíveis por Ato de Improbidade Administrativa e Inelegibilidade**
Resultado da consulta: **Nada Consta**

Para acessar a certidão original no portal do órgão gestor, clique [AQUI](#).

Órgão Gestor: **Portal da Transparência**
Cadastro: **Cadastro Nacional de Empresas Inidôneas e Suspensas**
Resultado da consulta: **Nada Consta**

Para acessar a certidão original no portal do órgão gestor, clique [AQUI](#).

Órgão Gestor: **Portal da Transparência**
Cadastro: **CNEP - Cadastro Nacional de Empresas Punidas**
Resultado da consulta: **Nada Consta**

Para acessar a certidão original no portal do órgão gestor, clique [AQUI](#).

Obs: A consulta consolidada de pessoa jurídica visa atender aos princípios de simplificação e

racionalização de serviços públicos digitais. Fundamento legal: Lei nº 12.965, de 23 de abril de 2014, Lei nº 13.460, de 26 de junho de 2017, Lei nº 13.726, de 8 de outubro de 2018, Decreto nº 8.638 de 15, de janeiro de 2016.



Ministério da Economia
Secretaria Especial de Desburocratização, Gestão e Governo Digital
Secretaria de Gestão

Sistema de Cadastramento Unificado de Fornecedores - SICAF

Relatório de Ocorrências Ativas

Dados do Fornecedor

CNPJ: 12.674.914/0001-17 DUNS®: 900586073
Razão Social: BERTIOGA VEICULOS E SERVICOS LTDA
Nome Fantasia:
Situação do Fornecedor: **Credenciado**

Nenhum registro de Ocorrência Ativa encontrado para o fornecedor



Ministério da Economia
Secretaria Especial de Desburocratização, Gestão e Governo Digital
Secretaria de Gestão

Sistema de Cadastramento Unificado de Fornecedores - SICAF

Relatório de Ocorrências Ativas Impeditivas de Licitar

Dados do Fornecedor

CNPJ: 12.674.914/0001-17 DUNS®: 900586073
Razão Social: BERTIOGA VEICULOS E SERVICOS LTDA
Nome Fantasia:
Situação do Fornecedor: Credenciado

Nenhum registro de Ocorrência Ativa encontrado para o fornecedor



Ministério da Economia
Secretaria Especial de Desburocratização, Gestão e Governo Digital
Secretaria de Gestão

Sistema de Cadastramento Unificado de Fornecedores - SICAF

Relatório de Prováveis Ocorrências Impeditivas Indiretas do Fornecedor

Dados do Fornecedor

CNPJ: 12.674.914/0001-17 DUNS®: 900586073

Razão Social: BERTIOGA VEICULOS E SERVICOS LTDA

Nome Fantasia:

Situação do Fornecedor: **Credenciado**

Nenhum registro de Ocorrência Impeditiva Indireta encontrado para o fornecedor.



Ministério da Economia
Secretaria Especial de Desburocratização, Gestão e Governo Digital
Secretaria de Gestão

Sistema de Cadastramento Unificado de Fornecedores - SICAF

Declaração

Declaramos para os fins previstos na Lei nº 8.666, de 1993, conforme documentação registrada no SICAF, que a situação do fornecedor no momento é a seguinte:

Dados do Fornecedor

CNPJ: 12.674.914/0001-17 DUNS®: 900586073
Razão Social: BERTIOGA VEICULOS E SERVICOS LTDA
Nome Fantasia:
Situação do Fornecedor: Credenciado Data de Vencimento do Cadastro: 21/03/2023
Natureza Jurídica: SOCIEDADE EMPRESÁRIA LIMITADA
MEI: Não
Porte da Empresa: Micro Empresa

Ocorrências e Impedimentos

Ocorrência: Nada Consta
Impedimento de Licitar: Nada Consta
Ocorrências Impeditivas indiretas: Nada Consta
Vínculo com "Serviço Público": Nada Consta

Níveis cadastrados:

Documento(s) assinalado(s) com "*" está(ão) com prazo(s) vencido(s).
Fornecedor possui alguma pendência no Nível de Cadastramento indicado. Verifique mais informações sobre pendências nas funcionalidades de consulta.

I - Credenciamento

II - Habilitação Jurídica (Possui Pendência)

III - Regularidade Fiscal e Trabalhista Federal

Receita Federal e PGFN Validade: 02/01/2023
FGTS Validade: 08/09/2022
Trabalhista (<http://www.tst.jus.br/certidao>) Validade: 18/09/2022

IV - Regularidade Fiscal Estadual/Distrital e Municipal (Possui Pendência)

Receita Estadual/Distrital Validade: 23/08/2022 (*)
Receita Municipal Validade: 02/08/2022 (*)

VI - Qualificação Econômico-Financeira (Possui Pendência)

Validade: 31/05/2022 (*)

DECLARAÇÃO

A COMIL ÔNIBUS S/A, pessoa jurídica de direito privado regularmente inscrita no CNPJ sob o nº 00.940.956/0001-73 , com sede na Rua Alberto Parenti, 1386, Distrito Industrial, Erechim, RS, declara para todos os fins que a empresa BERTIOGA VEÍCULOS E SERVIÇOS LTDA, inscrita no CNPJ sob número 12.674.914/0001-17, adquire e revende, às suas exclusivas expensas, ônibus e ou carrocerias de ônibus de fabricação COMIL (ônibus completos, carrocerias para ônibus e ônibus especiais para unidades móveis para fornecimento via licitações em vendas ao Governo em todas as esferas da administração pública), 0km, com as garantias previstas no manual de fabricação Comil (do atendimento em garantia, venda de peças e pós-vendas suportado pela Rede de Serviços e Peças Comil).

Erechim, 03 de Janeiro de 2022



Luciano Tedesco
COMIL ÔNIBUS S.A.



Bertloga Veículos

A empresa BERTIOGA VEÍCULOS E SERVIÇOS LTDA CNPJ/MF Nº 12.674.914/0001-17, sediada, RUA APROVADA – 961 – CASA 10 COND MAITINGA – MAITINGA – BERTIOGA – SP – CEP 11.251-465

DECLARA, para todos os fins e efeitos da Lei Federal nº 8.666/93, sob as penalidades cabíveis, responsabilizando-se pelo inteiro teor desta declaração, que:

- declaro que nossa empresa dispõe de assistência técnica autorizada, a uma distância máxima da sede do município de 200 km, objeto do Pregão Eletrônico nº 072/2022, descritas no Anexo I do Edital, conforme a seguir relacionadas:

Concessionária Nórdica Marmeleiro – VOLVO

Localizada na Rua Nelson Pizzani, 344, em frente ao trevo de Marmeleiro, essa filial Nórdica possui toda a infraestrutura necessária para atender com qualidade e rapidez os clientes no sudoeste do estado do Paraná.

SÃO PAULO, 31 DE AGOSTO DE 2022

Por ser expressão de verdade, firmamos a presente.

Atenciosamente,

Antonio Carlos Capece
Sócio – Proprietário
CFP 032.600.748-21
BERTIOGA VEÍCULOS E SERVIÇOS LTDA

BERTIOGA VEÍCULOS E SERVIÇOS LTDA

Correspondência - Rua Euclides Pacheco, 1558/32 - São Paulo - SP

CNPJ 12.674.914/0001-17 – INSC. EST 738.123.978-114 – INSC. MUNICIPAL 132620

www.bertiogaveiculos.com.br - e-mail - diretoria@bertiogaveiculos.com.br - FONE11 2225 0088/ 11 94068 8455



Bertiooga Veículos

A empresa BERTIOGA VEÍCULOS E SERVIÇOS LTDA CNPJ/MF Nº 12.674.914/0001-17, sediada, RUA APROVADA – 961 – CASA 10 COND MAITINGA – MAITINGA – BERTIOGA – SP – CEP 11.251-465

DECLARA, para todos os fins e efeitos da Lei Federal nº 8.666/93, sob as penalidades cabíveis, responsabilizando-se pelo inteiro teor desta declaração, que:

- DECLARA, sob as penas da Lei, que se obriga a oferecer garantia de funcionamento do veículo, objeto deste edital, conforme constante no Anexo I do presente Edital, pelo prazo de 12 (doze) meses, contados da solicitação do veículo, sendo que durante o período de garantia sempre através de representantes autorizados, devendo realizar substituições e reparos de toda e qualquer peça que apresente anomalia, vício ou defeito de fabricação, bem como, falhas ou imperfeições constatadas em suas características de operação, sem qualquer ônus para a administração.

SÃO PAULO, 31 DE AGOSTO DE 2022

Por ser expressão de verdade, firmamos a presente.

Atenciosamente,

Antonio Carlos Capece
Sócio – Proprietário
CFP 032.600.748-21
BERTIOGA VEÍCULOS E SERVIÇOS LTDA

BERTIOGA VEÍCULOS E SERVIÇOS LTDA

Correspondência - Rua Euclides Pacheco, 1558/32 - São Paulo - SP

CNPJ 12.674.914/0001-17 – INSC. EST 738.123.978-114 – INSC. MUNICIPAL 132620

www.bertioogaveiculos.com.br - e-mail - diretoria@bertioogaveiculos.com.br - FONE11 2225 0088/ 11 94068 8455

0185
0184



Bertloga Veículos

A empresa BERTIOGA VEÍCULOS E SERVIÇOS LTDA CNPJ/MF nº 12.674.914/0001-17, sediada, RUA APROVADA – 961 – CASA 10 COND MAITINGA – MAITINGA – BERTIOGA – SP – CEP 11.251-465

DECLARA, para todos os fins e efeitos da Lei Federal nº 8.666/93, sob as penalidades cabíveis, responsabilizando-se pelo inteiro teor desta declaração, que:

(X) Declara, sob as penas do artigo 299 do Código Penal, que se enquadra na situação de microempresa, empresa de pequeno porte ou cooperativa, nos termos da Lei Complementar nº 123/06, alterada pela Lei Complementar nº 147/14, bem assim que inexistem fatos supervenientes que conduzam ao seu desenquadramento desta situação. *Marcar este item caso se enquadre na situação de microempresa, empresa de pequeno porte ou cooperativa.

1) Declaramos, para os fins do disposto no inciso XXXIII do art. 7º da Constituição Federal, não empregamos menores de dezoito anos em trabalho noturno, perigoso ou insalubre e nem menores de dezesseis anos, em qualquer trabalho, salvo na condição de aprendiz, a partir dos quatorze anos de idade, em cumprimento ao que determina o inciso V do art. 27 da Lei nº 8.666/93, acrescida pela Lei nº 9.854/99.

2) Declaramos, para os fins que até a presente data inexistem fatos supervenientes impeditivos para habilitação no presente processo licitatório, estando ciente da obrigatoriedade de declarar ocorrências posteriores.

3) Declaramos, para os fins que a empresa não foi declarada inidônea por nenhum órgão público de qualquer esfera de governo, estando apta a contratar com o poder público.

4) Declaramos, para os devidos fins que não possuímos em nosso quadro societário e de empregados, servidor ou dirigente de órgão ou entidade contratante ou responsável pela licitação, nos termos do inciso III, do artigo 9º da Lei nº 8.666, de 21 de junho de 1993

5) Comprometo-me a manter durante a execução do contrato, em compatibilidade com as obrigações assumidas, todas as condições de habilitação e qualificação exigidas na licitação.

6) Declaramos, para os devidos fins de direito, na qualidade de Proponente dos procedimentos licitatórios, instaurados por este Município, que o(a) responsável legal da empresa é o(a) Sr.(a). ANTONIO CARLOS CAPECCE , portador(a) do CPF/MF sob n.º.032.600.748-21, Portador(a) do RG sob nº 11.839.373 SSP/SP. , cuja função/cargo é.. SÓCIO PROPRIETARIO , responsável pela assinatura da Ata de Registro de Preços/contrato.

7) Declaramos, para os devidos fins que em caso de qualquer comunicação futura referente a este processo licitatório, bem como em caso de eventual contratação, concordo que a Ata de Registro de Preços/Contrato seja encaminhado para o seguinte endereço: E-mail: Telefone: (11) 97644-1000

8) Caso altere o citado e-mail ou telefone comprometo-me em protocolizar pedido de alteração junto ao

BERTIOGA VEÍCULOS E SERVIÇOS LTDA

Correspondência - Rua Euclides Pacheco, 1558/32 - São Paulo - SP

CNPJ 12.674.914/0001-17 – INSC. EST 738.123.978-114 – INSC. MUNICIPAL 132620

www.bertiogaveiculos.com.br - e-mail - diretoria@bertiogaveiculos.com.br - FONE11 2225 0088/ 11 94068 8455



Bertloga Veículos

Sistema de Protocolo deste Município, sob pena de ser considerado como intimado nos dados anteriormente fornecidos.

9) Nomeamos e constituímos o senhor(a).ANTONIO CARLOS CAPECCE , portador(a) do CPF/MF sob n.º.032.600.748-21., para ser o(a) responsável para acompanhar a execução da Ata de Registro de Preços/contrato, referente ao Pregão Eletrônico n.º Nº 072/2022 e todos os atos necessários ao cumprimento das obrigações contidas no instrumento convocatório, seus Anexos e na Ata de Registro de Preços/Contrato.

SÃO PAULO, 31 DE AGOSTO DE 2022

Por ser expressão de verdade, firmamos a presente.

Atenciosamente,

Antonio Carlos Capecce
Sócio – Proprietário
CPF 032.600.748-21
BERTIOGA VEICULOS E SERVIÇOS LTDA

BERTIOGA VEÍCULOS E SERVIÇOS LTDA

Correspondência - Rua Euclides Pacheco, 1558/32 - São Paulo - SP

CNPJ 12.674.914/0001-17 – INSC. EST 738.123.978-114 – INSC. MUNICIPAL 132620

www.bertiogaveiculos.com.br - e-mail - diretoria@bertiogaveiculos.com.br - FONE11 2225 0088/ 11 94068 8455



Ministério da Economia
Secretaria Especial de Desburocratização, Gestão e Governo Digital
Secretaria de Gestão

Sistema de Cadastramento Unificado de Fornecedores - SICAF

Relatório Nível V - Qualificação Técnica

Dados do Fornecedor

CNPJ: 12.674.914/0001-17 DUNS®: 900586073
Razão Social: BERTIOGA VEICULOS E SERVICOS LTDA
Nome Fantasia:
Situação do Fornecedor: **Credenciado**

Dados do Nível

Situação do Nível: **Não cadastrado**

Nenhum registro de Qualificação Técnica encontrado para o fornecedor.



Ônibus Volvo. Qualidade de vida no transporte

VOLVO B340R

Euro 5

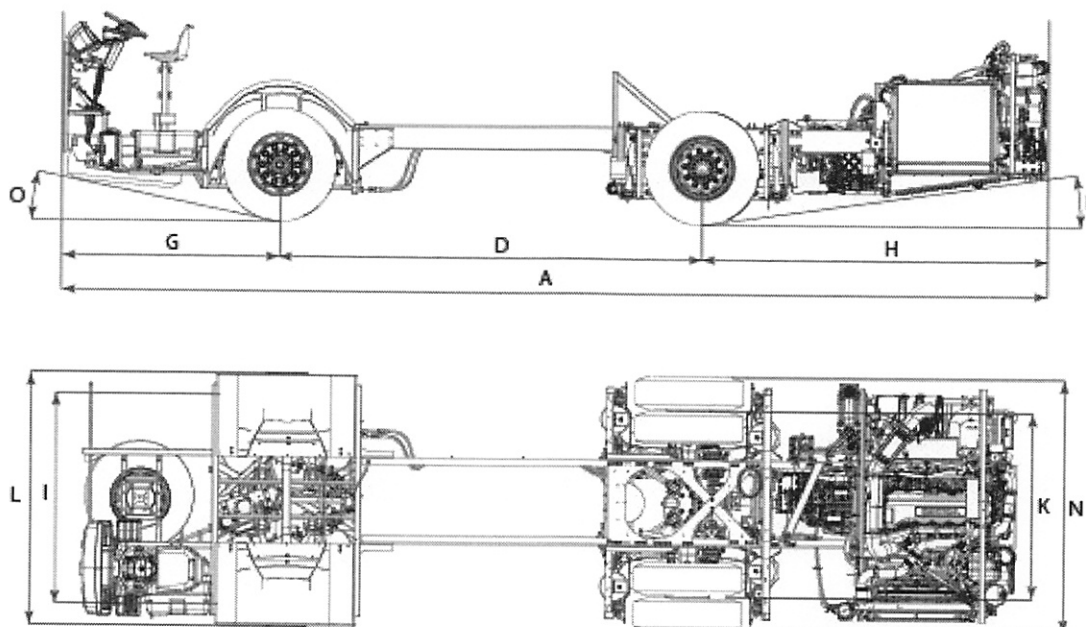

Modelo		B340R Euro 5
Dimensões		
A	Comprimento total do chassi (mm)	9.750
D	Entre-eixo de transporte (mm)	4.000
G	Balanço dianteiro (mm)	2.500
H	Balanço traseiro (mm)	3.250
I	Bitola dianteira (mm)	2.054
K	Bitola traseira (mm)	1.836
L	Largura total rodas dianteiras (mm)	2.476
N	Largura total rodas traseiras (mm)	2.464
O	Ângulo de ataque (°)	8,5°
P	Ângulo de saída (°)	7,3°
Carga		
Carga máxima permitida no eixo dianteiro (kg)		7.500
Carga máxima permitida no eixo traseiro (kg)		12.000
Capacidade total (kg)		19.500
Motor		
Nível de emissões		D11C330
Sistema de injeção		Euro 5
Capacidade (dm ³)		Common rail
Cilindros		10.8
Potência (hp) / Potência ISO (kW)		6
Torque ISO 1585 (Nm)		330 / 242
Rotação de torque do motor (rpm)		1.632
		1.000 - 1.400

VOLVO B340R

Euro 5

Modelo	B340R Euro 5
Eixos	
Eixo dianteiro	Rígido
Eixo de tração	RS1228C
Relação	2,64:1
Suspensão e direção	
Câmaras de ar tipo fole, dianteira	2
Câmaras de ar tipo fole, traseira	4
Ajoelamento lateral da suspensão para embarque e desembarque.	
Direção hidráulica	ZF8098
Ângulo máximo de giro	52°

Sistema elétrico

- Bus Electrical Architecture, BEA2+
- Sistema digital de transmissão de dados, Multiplex 2
- Amperímetro
- Medidor de consumo de combustível
- Numero de baterias: 2
- Voltagem: 24 V
- Baterias: 2 x 170 Ah
- Alternadores: 2x80 A

Ar e sistema de freio

- Sistema Volvo de freios a disco.
- Electronic Braking System (EBS 5).
- Anti-lock Braking System (ABS).
- Controle de tração ASR.
- Frenagem combinada inteligente (retarder + VEB + freio de serviço).
- Sensor de desgaste de pastilha.
- Autonomia das pastilhas.
- Aviso de baixa performance dos freios.
- Sistema de ar comprimido.
- Auxílio de frenagem de emergência.
- Auxílio de arranque em rampas.

Posto do motorista

- Ajuste de inclinação do volante
- Tacômetro, velocímetro, tacógrafo
- Medidor de pressão de ar dos freios.
- Controle de iluminação do painel.
- Liberação do freio de estacionamento.
- Indicador do nível de combustível.
- Indicador da temperatura do líquido de arrefecimento.
- Indicador de pressão no turbocompressor.

Computador de bordo

- Diagnostico de falhas.
- Limitador de velocidade.
- Limitador de rotação do motor.
- Voltímetro, relógio, alarme.
- Velocidade média, distância e tempo de viagem.
- Medidor de consumo de combustível.
- Registro de dados do veículo e identificador de frota.
- Temperatura de óleo do motor.

Luzes de aviso

- Baixa pressão de óleo do motor e ar do freio de serviço.
- Sobreaquecimento do sistema de refrigeração.
- Aviso de alta temperatura no compartimento do motor.
- Mau funcionamento do alternador e ABS.
- Baixo nível do líquido de arrefecimento do motor.
- Obstrução do filtro de ar.
- Acionamento do sistema de pre-aquecimento de partida.
- Controle de tração.
- Nível do óleo hidráulico.
- Baixo desempenho dos freios.

Opcionais

- Rodas de alumínio polido.
- Relação do eixo 2,85:1 / 3,08:1
- Telemetria.
- Botão de assistência.
- I-coaching.
- Pneu Michelin.
- Alcolock.
- ITS4Mobility.
- Alavanca de cambio PRO / Botoneira 4 botões.
- ESP - Controle de estabilidade.
- Retarder.

Capacidades

Tanque de arla 32	60 l
Óleos do diferencial	15 l
Óleo da caixa de direção	4 l
Óleo da caixa AT2612D	16 l
Óleo do motor	42 l

Aros	Pneus
Aço 8,25"x22,5"	295/80R22.5"

Transmissão

Caixa eletrônica automatizada I-SHIFT

Modelo AT2612D, caixa inteligente Volvo automatizada 12 marchas (frente) e 2 marchas (ré)

RELAÇÕES:	1ª Marcha	14.94 : 1
	12ª Marcha	1.00 : 1

VOLVO

Volvo Bus Corporation

volvobuses.com

2 (2)



PREFEITURA DO MUNICIPIO DE BERTIOGA

Secretaria de Administração de Finanças

Seção de Fiscalização Tributária

11250-117 - RUA LUIZ PEREIRA DE CAMPOS, 901 CENTRO BERTIOGA SP

(13) 3319-8000 68.020.916/0001-47

ALVARÁ DE FUNCIONAMENTO Nº 5838/2022

Inscrição 132620

Nome BUSMASTER VEICULOS E SERVIÇOS LTDA

CNPJ/CPF 12.674.914/0001-17

Inscr. Estadual/RG

CEP 11251-465

Endereço RUA APROVADA 961, 51 CASA 10

Atividade

Observações

Horário Func.

Atividade	VlrAtividade	Qtd	Alíquota	Tipo de Atividade	TpCalculo
50126700 EMPRESA PRESTADORA DE SERVICO DE ASSESSORIA				Licenca	F
17.02 datilografia, digitação, estenografia, expediente, secretaria em				Servico136	V
17.01 assessoria ou consultoria de qualquer natureza, não contida em				Servico136	V
50131801 SERVIÇO DE ASSES, CONSULTORIA, PLANEJ., ORG. E				Licenca	F
50118700 COMERCIO VAREJISTA DE VEICULOS				Licenca	F

Esta licença, válida até a data abaixo, perderá seu efeito caso ocorra qualquer alteração no tipo de atividade ou endereço.

Caso não haja mais interesse em manter o funcionamento da firma o cancelamento da inscrição deverá ser solicitado.

Caso contrário o valor do débito será inscrito em Dívida Ativa.

Este documento deverá ser afixado em local visível ao público.

Data de Validade: 31/01/2023

Expedido em 9 de Fevereiro de 2022

A veracidade da informação poderá ser verificada na seguinte página da Internet: www.bertioga.sp.gov.br

Número: 54894/2022

Inscrição: 22702

Obs: ESTE ALVARÁ DEVE SER COLOCADO NO ESTABELECIMENTO EM LUGAR BEM VISÍVEL.

Identificação Alvará para uso da Prefeitura: 54894

ATESTADO DE CAPACIDADE TÉCNICA

Atestamos para os devidos fins, e a quem possa interessar, que a empresa BERTIOGA VEÍCULOS E SERVIÇOS LTDA, inscrita no CNPJ 12.674.914/0001-17, sediada na Rua Aprovada, 961, no. 51 - Casa 10 - Bertioiga - SP, nos forneceu 01 ônibus, marca IBRAVA, modelo APOLLO, equipado com chassi MARCA VOLKSWAGEN através da NF N° 001 de 11/03/2022 e que a mesma atendeu satisfatoriamente nossas necessidades, entregando o veículo dentro do padrão de qualidade e prazo contratados, razão pela qual não há nada em nossos registros que desabone sua capacidade de fornecimento.

São Paulo, 14 de março 2022

MARPLAM EMPREENDIMENTOS E TRANSPORTES LTDA
CNPJ 16.758.124/0001-08



BERTIOGA VEÍCULOS E SERVIÇOS LTDA

NIRE: 35.2.247.623.61 CNPJ: 12.674.914/0001-17

ALTERAÇÃO CONTRATUAL - IV

Pelo presente instrumento particular e nos melhores termos de direito, o abaixo assinado:

ANTONIO CARLOS CAPECCE, brasileiro, natural de São Paulo/SP, nascido aos 16 dias do mês de setembro de 1962, casado sob o regime de comunhão parcial de bens, empresário, portador da Cédula de Identidade RG N° 11.839.373-X SSP/SP e do CPF N° 032.600.748-21, residente e domiciliado na Rua Euclides Pacheco N° 1558, Apartamento 32 no bairro do Tatuapé - CEP: 03321/001, nesta capital do estado de São Paulo;

único sócio da sociedade empresária limitada até então denominada **BUSMASTER VEÍCULOS E SERVIÇOS LTDA** com inscrição no CNPJ N° 12.674.914/0001-17 e sede na Rua Aprovada N° 961 Casa 10 no Condomínio Residencial Maitinga, no bairro de Maitinga - CEP: 11251/465, no município de Bertioiga, estado de São Paulo; contrato este devidamente registrado na Junta Comercial do Estado de São Paulo (JUCESP) em data de 29 de setembro de 2010 sob N° 35.2.247.623.61 e suas posteriores alterações, resolve alterar o Contrato Social da sociedade fazendo-o mediante as cláusulas e condições que seguem:

CLÁUSULA PRIMEIRA: O sócio resolve alterar a razão social da sociedade, que passa a girar sob a denominação de **BERTIOGA VEÍCULOS E SERVIÇOS LTDA**.

CLÁUSULA SEGUNDA: Continuam em vigor todas as cláusulas e condições do Contrato Social e suas posteriores alterações, não revogadas ou alteradas por este instrumento.

Face às alterações havidas, o sócio resolve consolidar o Contrato Social da sociedade mediante reedição das cláusulas societárias como segue.

CONSOLIDAÇÃO DO CONTRATO SOCIAL

CLÁUSULA PRIMIERA - DENOMINAÇÃO SOCIAL

A sociedade gira sob a denominação de **BERTIOGA VEÍCULOS E SERVIÇOS LTDA**.

CLÁUSULA SEGUNDA - SEDE SOCIAL

A sociedade tem sua sede localizada na Rua Aprovada N° 961 Casa 10 no Condomínio Residencial Maitinga, no bairro de Maitinga - CEP: 11251/465, no município de Bertioiga, estado de São Paulo; podendo ser transferida para outro endereço, bem como abrir ou encerrar filiais, sucursais, agências e escritórios em qualquer ponto do país.

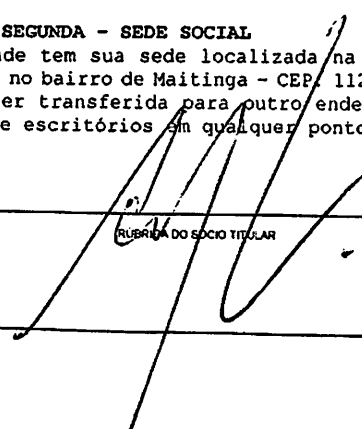
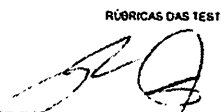
RUBRICA DO SÓCIO TITULAR 	RUBRICAS DAS TESTEMUNHAS 
---	--

CLAUSULA TERCEIRA - OBJETIVO SOCIAL

O objetivo social consiste na exploração dos ramos de comércio varejista de automóveis, vans, ambulâncias, ônibus, caminhões, unidades móveis, novos e usados, cujas operações serão realizadas por meios eletrônicos (internet), catálogos e contatos telefônicos (CNAE: 45111-01 e 45111-02) e da prestação de serviços de apoio administrativo na elaboração e preparação de documentos, principalmente para empresas (CNAE 82199-99).

CLAUSULA QUARTA - TIPO JURÍDICO

Em conformidade com a Lei 10.406, a empresa tem por tipo jurídico a situação de sociedade empresária limitada.

CLAUSULA QUINTA - PRAZO DE DURAÇÃO

O prazo de duração da sociedade é por tempo indeterminado, podendo, todavia, ser extinta com a proposta ou decisão dos sócios que representarem a maioria do Capital Social.

CLAUSULA SEXTA - CAPITAL SOCIAL

O Capital Social da sociedade é R\$ 130.000,00 (cento e trinta mil reais), dividido em 130.000 (cento e trinta mil) quotas no valor unitário de R\$ 1,00 (um real) cada uma, totalmente subscrito e integralizado em moeda corrente no país, em sua totalidade, de titularidade do sócio Sr. ANTONIO CARLOS CAPECCE - CPF: 032.600.746-21.

Parágrafo Único: De acordo com o artigo 1052 da Lei Nº 10.406, a responsabilidade de cada sócio é restrita ao valor de suas quotas, mas todos respondem solidariamente pela integralização do Capital Social.

CLAUSULA SÉTIMA - ADMINISTRAÇÃO SOCIETÁRIA

A administração da sociedade, bem como a sua representação ativa e passiva, judicial e extrajudicial, será exercida pelo sócio titular ANTONIO CARLOS CAPECCE, o qual, no uso de suas funções, usará o título de SÓCIO ADMINISTRADOR, sendo-lhe conferidos os mais amplos, gerais e ilimitados poderes, para praticar todos os atos, judiciais e extrajudiciais, necessários ao bom andamento da sociedade, podendo para tanto assinar quaisquer documentos da mesma; poderá outorgar procurações à pessoas idôneas para assinar pela empresa, no limite de suas atribuições e poderes, especificando no instrumento os atos e operações que poderão praticar; sendo, entretanto, proibido de fazer uso da denominação social em negócios estranhos aos objetivos da sociedade, tais como: hipotecas, abonos, fianças, avais, endossos de favor ou quaisquer outros atos que não digam respeito aos fins sociais.

CLAUSULA OITAVA - RETIRADAS DE PRÓ LABORE

O sócio terá direito a uma remuneração mensal a título de Pró-Labore, cujos valores será fixado respeitando os limites estabelecidos pela Legislação do Imposto de Renda.

CLAUSULA NONA - EXERCÍCIO SOCIAL, LUCROS E PREJUÍZOS

O exercício social coincidirá com o civil, encerrando-se em 31 de dezembro de cada ano, quando se levantará o Balanço Patrimonial e demais demonstrações previstas em lei, apurando-se os resultados que, após a dedução dos encargos eventualmente incidentes na forma da legislação fiscal aplicável, será atribuído ao sócio titular.

CLAUSULA DÉCIMA - CESSÃO DE QUOTAS

O sócio titular poderá, a qualquer tempo, admitir novos sócios na sociedade, observando as cláusulas do presente contrato e as regras da legislação vigente.

CLAUSULA DÉCIMA PRIMEIRA - FALECIMENTO OU INCAPACIDADE SUPERVENIENTE DO SÓCIO TITULAR

No caso de falecimento ou incapacidade superveniente do sócio titular, será realizado em 30 (trinta) dias da ocorrência, um balanço especial. A sucessão dar-se-á por alvará judicial, ou na partilha, por sentença judicial ou escritura pública de partilha de bens.

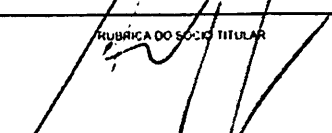
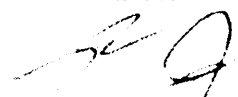
RUBRICA DO SÓCIO TITULAR 	RUBRICAS DAS TESTEMUNHAS 
---	--

CLÁUSULA DÉCIMA SEGUNDA - DISPOSIÇÕES GERAIS I

O sócio titular declara expressamente, sob as penas da lei, que não está impedido de exercer a administração da sociedade, por lei especial, ou em virtude de condenação criminal, ou por estar sob o efeito dela, a pena que vede, ainda que temporariamente, o acesso a cargos públicos; ou por crime falimentar, de prevaricação, peita ou suborno, concussão, peculato, ou contra a economia popular, contra o sistema financeiro nacional, contra normas de defesa da concorrência, contra as relações de consumo, fé pública, ou a propriedade.

CLÁUSULA DÉCIMA TERCEIRA - DISPOSIÇÕES GERAIS II

Os casos omissos neste instrumento serão regulados pela Lei Nº 10.406 e demais disposições aplicáveis.

CLÁUSULA DÉCIMA QUARTA - DISPOSIÇÕES GERAIS III

Este instrumento, devidamente registrado na Junta Comercial do Estado de São Paulo, substitui, para todos os efeitos e finalidades, os anteriormente à ele registrados.

CLÁUSULA DÉCIMA QUINTA - FORO

Fica eleito o Foro da Comarca de São Paulo, Distrito da Sé, para dirimir quaisquer dúvidas oriundas deste contrato.

E, por estarem justos e contratados, assinam o presente instrumento particular de Alteração e Consolidação do Contrato Social em três vias de igual teor e forma, na presença de duas testemunhas.

Bertioga, 13 de Janeiro de 2022.

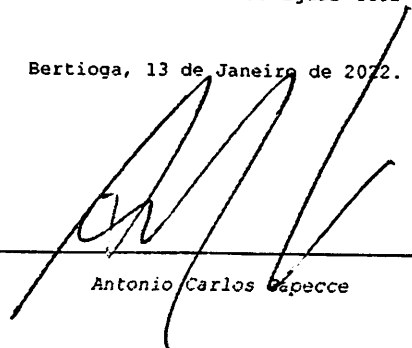

Antonio Carlos Capecce

TESTEMUNHAS:



Edison Garcia dos Santos Junior
RG: 19.978.932 SSP/SP



Eduardo Serra Pereira
RG: 24.105.111-3 SSP/SP

SECRETARIA DE DESENVOLVIMENTO ECONÔMICO - JUCESP
SECRETARIA GERAL
51.108/22-7
31 JAN 2022
JUCESP

JUCESP
31 01 20

Visto
Conferido
RG 32.426.185-8

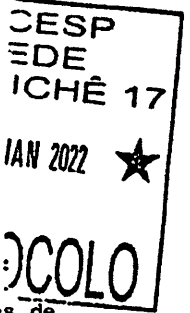
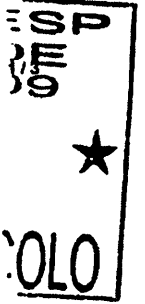

BERTIOGA VEÍCULOS E SERVIÇOS LTDA

NIRE: 35.2.247.623.61 CNPJ: 12.674.914/0001-17

ALTERAÇÃO CONTRATUAL - IV

Pelo presente instrumento particular e nos melhores termos de direito, o abaixo assinado:

ANTONIO CARLOS CAPECCE, brasileiro, natural de São Paulo/SP, nascido aos 16 dias do mês de setembro de 1962, casado sob o regime de comunhão parcial de bens, empresário, portador da Cédula de Identidade RG N° 11.839.373-X SSP/SP e do CPF N° 032.600.748-21, residente e domiciliado na Rua Euclides Pacheco N° 1558, Apartamento 32 no bairro do Tatuapé - CEP: 03321/001, nesta capital do estado de São Paulo;

único sócio da sociedade empresária limitada até então denominada **BUSMASTER VEÍCULOS E SERVIÇOS LTDA** com inscrição no CNPJ N° 12.674.914/0001-17 e sede na Rua Aprovada N° 961 Casa 10 no Condomínio Residencial Maitinga, no bairro de Maitinga - CEP: 11251/465, no município de Bertioiga, estado de São Paulo; contrato este devidamente registrado na Junta Comercial do Estado de São Paulo (JUCESSP) em data de 29 de setembro de 2010 sob N° 35.2.247.623.61 e suas posteriores alterações, resolve alterar o Contrato Social da sociedade fazendo-o mediante as cláusulas e condições que seguem:

CLÁUSULA PRIMEIRA: O sócio resolve alterar a razão social da sociedade, que passa a girar sob a denominação de **BERTIOGA VEÍCULOS E SERVIÇOS LTDA**.

CLÁUSULA SEGUNDA: Continuam em vigor todas as cláusulas e condições do Contrato Social e suas posteriores alterações, não revogadas ou alteradas por este instrumento.

Face às alterações havidas, o sócio resolve consolidar o Contrato Social da sociedade mediante reedição das cláusulas societárias como segue.



CONSOLIDAÇÃO DO CONTRATO SOCIAL

CLÁUSULA PRIMIERA - DENOMINAÇÃO SOCIAL

A sociedade gira sob a denominação de **BERTIOGA VEÍCULOS E SERVIÇOS LTDA**.

CLÁUSULA SEGUNDA - SEDE SOCIAL

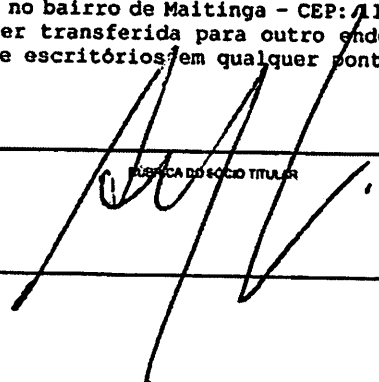
A sociedade tem sua sede localizada na Rua Aprovada N° 961 Casa 10 no Condomínio Residencial Maitinga, no bairro de Maitinga - CEP: 11251/465, no município de Bertioiga, estado de São Paulo; podendo ser transferida para outro endereço, bem como abrir ou encerrar filiais, sucursais, agências e escritórios em qualquer ponto do país.

ASSINATURA DO SÓCIO TITULAR 	RUBRICAS DAS TESTEMUNHAS 
--	--

DUCEP
31 01 22

2/3

Visto
Conferido
RG 32 426 185-8

CLÁUSULA TERCEIRA - OBJETIVO SOCIAL

O objetivo social consiste na exploração dos ramos de comércio varejista de automóveis, vans, ambulâncias, ônibus, caminhões, unidades móveis, novos e usados, cujas operações serão realizadas por meios eletrônicos (internet), catálogos e contatos telefônicos (CNAE: 45111-01 e 45111-02) e da prestação de serviços de apoio administrativo na elaboração e preparação de documentos, principalmente para empresas (CNAE 82199-99).

CLÁUSULA QUARTA - TIPO JURÍDICO

Em conformidade com a Lei 10.406, a empresa tem por tipo jurídico a situação de sociedade empresária limitada.

CLÁUSULA QUINTA - PRAZO DE DURAÇÃO

O prazo de duração da sociedade é por tempo indeterminado, podendo, todavia, ser extinta com a proposta ou decisão dos sócios que representarem a maioria do Capital Social.

CLÁUSULA SEXTA - CAPITAL SOCIAL

O Capital Social da sociedade é R\$ 130.000,00 (cento e trinta mil reais), dividido em 130.000 (cento e trinta mil) quotas no valor unitário de R\$ 1,00 (um real) cada uma, totalmente subscrito e integralizado em moeda corrente no país, em sua totalidade, de titularidade do sócio Sr. ANTONIO CARLOS CAPECCE - CPF: 032.600.748-21.

Parágrafo Único: De acordo com o artigo 1052 da Lei Nº 10.406, a responsabilidade de cada sócio é restrita ao valor de suas quotas, mas todos respondem solidariamente pela integralização do Capital Social.

CLÁUSULA SÉTIMA - ADMINISTRAÇÃO SOCIETÁRIA

A administração da sociedade, bem como a sua representação ativa e passiva, judicial e extrajudicial, será exercida pelo sócio titular ANTONIO CARLOS CAPECCE, o qual, no uso de suas funções, usará o título de SÓCIO ADMINISTRADOR, sendo-lhe conferidos os mais amplos, gerais e ilimitados poderes, para praticar todos os atos, judiciais e extrajudiciais, necessários ao bom andamento da sociedade, podendo para tanto assinar quaisquer documentos da mesma; poderá outorgar procurações a pessoas idôneas para assinar pela empresa, no limite de suas atribuições e poderes, especificando no instrumento os atos e operações que poderão praticar; sendo, entretanto, proibido de fazer uso da denominação social em negócios estranhos aos objetivos da sociedade, tais como: hipotecas, abonos, fianças, avais, endossos de favor ou quaisquer outros atos que não digam respeito aos fins sociais.

CLÁUSULA OITAVA - RETIRADAS DE PRÓ LABORE

O sócio terá direito a uma remuneração mensal a título de Pró-Labore, cujos valores será fixado respeitando os limites estabelecidos pela Legislação do Imposto de Renda.

CLÁUSULA NONA - EXERCÍCIO SOCIAL, LUCROS E PREJUÍZOS

O exercício social coincidirá com o civil, encerrando-se em 31 de dezembro de cada ano, quando se levantará o Balanço Patrimonial e demais demonstrações previstas em lei, apurando-se os resultados que, após a dedução dos encargos eventualmente incidentes na forma da legislação fiscal aplicável, será atribuído ao sócio titular.

CLÁUSULA DÉCIMA - CESSÃO DE QUOTAS

O sócio titular poderá, a qualquer tempo, admitir novos sócios na sociedade, observando as cláusulas do presente contrato e as regras da legislação vigente.

CLÁUSULA DÉCIMA PRIMEIRA - FALECIMENTO, OU INCAPACIDADE SUPERVENIENTE DO SÓCIO TITULAR

No caso de falecimento ou incapacidade superveniente do sócio titular, será realizado em 30 (trinta) dias da ocorrência, um balanço especial. A sucessão dar-se-á por alvará judicial, ou na partilha, por sentença judicial ou escritura pública de partilha de bens.

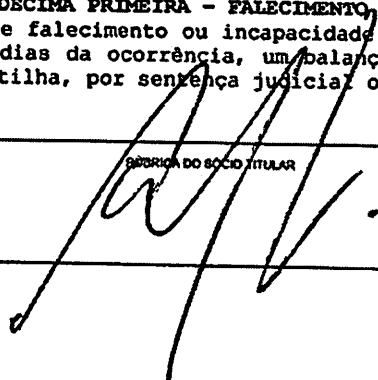
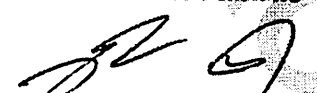
RUBRICA DO SÓCIO TITULAR 	RUBRICAS DAS TESTEMUNHAS 
---	--

0197

JUCESP
31 01 22

3/3

Visto
Conferido
RG 32.426.185-8

CLÁUSULA DÉCIMA SEGUNDA - DISPOSIÇÕES GERAIS I

O sócio titular declara expressamente, sob as penas da lei, que não está impedido de exercer a administração da sociedade, por lei especial, ou em virtude de condenação criminal, ou por estar sob o efeito dela, a pena que vede, ainda que temporariamente, o acesso a cargos públicos; ou por crime falimentar, de prevaricação, peita ou suborno, concussão, peculato, ou contra a economia popular, contra o sistema financeiro nacional, contra normas de defesa da concorrência, contra as relações de consumo, fé pública, ou a propriedade.

CLÁUSULA DÉCIMA TERCEIRA - DISPOSIÇÕES GERAIS II

Os casos omissos neste instrumento serão regulados pela Lei nº 10.406 e demais disposições aplicáveis.

CLÁUSULA DÉCIMA QUARTA - DISPOSIÇÕES GERAIS III

Este instrumento, devidamente registrado na Junta Comercial do Estado de São Paulo, substitui, para todos os efeitos e finalidades, os anteriormente à ele registrados.

CLÁUSULA DÉCIMA QUINTA - FORO

Fica eleito o Foro da Comarca de São Paulo, Distrito da Sé, para dirimir quaisquer dúvidas oriundas deste contrato.

E, por estarem justos e contratados, assinam o presente instrumento particular de Alteração e Consolidação do Contrato Social em três vias de igual teor e forma, na presença de duas testemunhas.

Bertioga, 13 de Janeiro de 2022.

Antonio Carlos Capecce

TESTEMUNHAS:

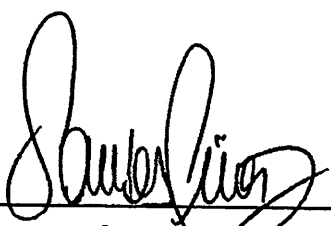
Edison Garcia dos Santos Junior
RG: 19.978-632 SSP/SP

Eduardo Serra Pereira
RG: 24.103.111-3 SSP/SP



0198



REPÚBLICA FEDERATIVA DO BRASIL

CADASTRO NACIONAL DA PESSOA JURÍDICA

NÚMERO DE INSCRIÇÃO 12.674.914/0001-17 MATRIZ	COMPROVANTE DE INSCRIÇÃO E DE SITUAÇÃO CADASTRAL	DATA DE ABERTURA 29/09/2010
NOME EMPRESARIAL BERTIOGA VEICULOS E SERVICOS LTDA		
TÍTULO DO ESTABELECIMENTO (NOME DE FANTASIA) *****		PORTE ME
CÓDIGO E DESCRIÇÃO DA ATIVIDADE ECONÔMICA PRINCIPAL 45.11-1-01 - Comércio a varejo de automóveis, camionetas e utilitários novos		
CÓDIGO E DESCRIÇÃO DAS ATIVIDADES ECONÔMICAS SECUNDÁRIAS 45.11-1-02 - Comércio a varejo de automóveis, camionetas e utilitários usados 82.19-9-99 - Preparação de documentos e serviços especializados de apoio administrativo não especificados anteriormente (Dispensada *)		
CÓDIGO E DESCRIÇÃO DA NATUREZA JURÍDICA 206-2 - Sociedade Empresária Limitada		
LOGRADOURO R APROVADA	NÚMERO 961	COMPLEMENTO CASA 10 COND RESIDENCIAL MAITINGA
CEP 11.251-465	BAIRRO/DISTRITO MAITINGA	MUNICÍPIO BERTIOGA
		UF SP
ENDEREÇO ELETRÔNICO ACCAPECCE@GMAIL.COM	TELEFONE (11) 4068-8455/ (11) 6470-7588	
ENTE FEDERATIVO RESPONSÁVEL (EFR) *****		
SITUAÇÃO CADASTRAL ATIVA	DATA DA SITUAÇÃO CADASTRAL 29/09/2010	
MOTIVO DE SITUAÇÃO CADASTRAL		
SITUAÇÃO ESPECIAL *****	DATA DA SITUAÇÃO ESPECIAL *****	

(*) A dispensa de alvarás e licenças é direito do empreendedor que atende aos requisitos constantes na Resolução CGSIM nº 51, de 11 de junho de 2019, ou da legislação própria encaminhada ao CGSIM pelos entes federativos, não tendo a Receita Federal qualquer responsabilidade quanto às atividades dispensadas.

Aprovado pela Instrução Normativa RFB nº 1.863, de 27 de dezembro de 2018.

Emitido no dia 01/02/2022 às 17:27:37 (data e hora de Brasília).

Página: 1/1



CERTIDÃO ESPECÍFICA

CERTIFICAMOS QUE AS INFORMAÇÕES ABAIXO CONSTAM DOS DOCUMENTOS ARQUIVADOS NESTA JUNTA COMERCIAL E SÃO VIGENTES NA DATA DE SUA EXPEDIÇÃO.

AS INFORMAÇÕES DO CAMPO "OUTROS ARQUIVAMENTOS" SÃO RELATOS DOS ELEMENTOS CONSTANTES DE ARQUIVAMENTOS SELECIONADOS PELO REQUERENTE E PODEM TER SOFRIDO ALTERAÇÕES POSTERIORES.

SE HOUVER ARQUIVAMENTOS POSTERIORES, ESTA CERTIDÃO PERDERÁ SUA VALIDADE.

A AUTENTICIDADE DESTA CERTIDÃO E A EXISTÊNCIA DE ALTERAÇÕES POSTERIORES, SE HOUVER, PODERÃO SER CONSULTADAS NO SITE WWW.JUCESPONLINE.SP.GOV.BR, MEDIANTE O CÓDIGO DE AUTENTICIDADE INFORMADO AO FINAL DO DOCUMENTO.

EMPRESA							
NIRE 24762361	REGISTRO	DATA DA CONSTITUIÇÃO 29/09/2010	INÍCIO DAS ATIVIDADES 15/09/2010	PRAZO DE DURAÇÃO PRAZO INDETERMINADO			
NOME COMERCIAL BERTIOGA VEICULOS E SERVICOS LTDA					TIPO JURÍDICO LIMITADA UNIPESSOAL (M.E.)		
C.N.P.J. 12.674.914/0001-17		ENDEREÇO RUA APROVADA		NÚMERO 961	COMPLEMENTO CASA 10		
BAIRRO MAITINGA	MUNICÍPIO BERTIOGA		UF SP	CEP 11251-465	MOEDA R\$	VALOR CAPITAL 130.000,00	

OBJETO SOCIAL
COMÉRCIO A VAREJO DE AUTOMÓVEIS, CAMIONETAS E UTILITÁRIOS NOVOS COMÉRCIO A VAREJO DE AUTOMÓVEIS, CAMIONETAS E UTILITÁRIOS USADOS PREPARAÇÃO DE DOCUMENTOS E SERVIÇOS ESPECIALIZADOS DE APOIO ADMINISTRATIVO NÃO ESPECIFICADOS ANTERIORMENTE

SÓCIO E ADMINISTRADOR					
NOME ANTONIO CARLOS CAPECCE					
ENDEREÇO RUA EUCLIDES PACHECO		NÚMERO 1558	COMPLEMENTO APTO 32		
BAIRRO TATUAPE	MUNICÍPIO SAO PAULO		UF SP	CEP 03321-001	RG 11839373X
CPF 032.600.748-21	CARGO SÓCIO E ADMINISTRADOR				QUANTIDADE COTAS 130.000,00

DENOMINAÇÕES ANTERIORES
BUSMASTER VEICULOS E SERVICOS LTDA BUSMASTER SERVICOS ADMINISTRATIVOS LTDA BUSMASTER REPRESENTACOES E CONSULTORIA LTDA

OUTROS ARQUIVAMENTOS	
DATA 16/01/2017	NÚMERO 039.662/17-2
ALTERAÇÃO DO NOME EMPRESARIAL PARA BUSMASTER SERVICOS ADMINISTRATIVOS LTDA., DATADA DE: 20/12/2016.	
ALTERAÇÃO DA ATIVIDADE ECONÔMICA / OBJETO SOCIAL DA SEDE PARA PREPARAÇÃO DE DOCUMENTOS E SERVIÇOS	

ESPECIALIZADOS DE APOIO ADMINISTRATIVO NÃO ESPECIFICADOS ANTERIORMENTE., DATADA DE: 20/12/2016.

ALTERAÇÃO DE OUTRAS CLAÚSULAS CONTRATUAIS/ESTATUTÁRIAS: OS SOCIOS, DE COMUM ACORDO, RESOLVEM ALTERAR AS CONDIÇÕES DA CLAUSULA SOCIETARIA QUE TRATA DOS LUCROS OU PREJUÍZOS APURADOS PELA SOCIEDADE, QUE PASSA A VIGORAR NAS SEGUINTE CONDICOES: AO FINAL DE CADA EXERCICIO LEVANTAR-SE-A IMEDIATAMENTE O BALANÇO GERAL DA SOCIEDADE, APURANDO-SE OS RESULTADOS QUE, APOS A DEDUCAO DOS ENCARGOS EVENTUALMENTE INCIDENTES NA FORMA DA LEGISLACAO FISCAL APLICAVEL, SERAO DESDE LOGO ATRIBUIDOS AOS SOCIOS, PODENDO SER EM PROPORCOES DIVERSAS DE SUAS PARTICIPACOES NO CAPITAL SOCIAL DA SOCIEDADE.

INCLUSÃO DE CNPJ 12.674.914/0001-17

CONSOLIDAÇÃO CONTRATUAL DA MATRIZ.

DATA	NÚMERO
02/06/2020	173.573/20-4

ENDEREÇO DA SEDE ALTERADO PARA RUA APROVADA, 961, CASA 10, MAITINGA, BERTIOGA - SP, CEP 11251-465. , DATADA DE: 19/05/2020.

ALTERAÇÃO DE OUTRAS CLAÚSULAS CONTRATUAIS/ESTATUTÁRIAS: OS SOCIOS, DE COMUM ACORDO, RESOLVEM ALTERAR AS CONDIÇÕES DA CLAUSULA SOCIETARIA QUE TRATA DA ADMINISTRACAO DA SOCIEDADE, QUE PASSA A VIGORAR NAS SEGUINTE CONDICOES: A ADMINISTRACAO DA SOCIEDADE, BEM COMO A SUA REPRESENTACAO ATIVA E PASSIVA, JUDICIAL E EXTRAJUDICIAL, SERA EXERCIDA ISOLADA E INDISTINTAMENTE POR QUAISQUER DOS SOCIOS, OS QUAIS, NO USO DE SUAS FUNCOES, USARAO O TITULO DE DIRETOR, SENDO-LHES CONFERIDOS OS MAIS AMPLOS, GERAIS E ILIMITADOS PODERES PARA PRATICAR TODOS OS ATOS, JUDICIAIS E EXTRAJUDICIAIS, NECESSARIOS AO BOM ANDAMENTO DA SOCIEDADE, PODENDO PARA TANTO ASSINAR QUAISQUER DOCUMENTOS DA MESMA; PODERAO OUTORGAR PROCURACOES PESSOAS IDONEAS PARA ASSINAR PELA EMPRESA, NO LIMITE DE SUAS ATRIBUICOES E PODERES, ESPECIFICANDO NOS INSTRUMENTOS OS ATOS E OPERACOES QUE PODERAO PRATICAR; SENDO, ENTRETANTO, PROIBIDOS DE FAZEREM USO DA DENOMINACAO SOCIAL EM NEGOCIOS ESTRANHOS AOS OBJETIVOS DA SOCIEDADE, TAIS COMO: HIPOTECAS, ABONOS, FIANCAS, AVAIS, ENDOSSOS DE FAVOR OU QUAISQUER OUTROS ATOS QUE NAO DIGAM RESPEITO AOS FINS SOCIAIS. PARAGRAFO UNICO: OS SOCIOS, EM CONFORMIDADE COM A LEI N 10.406 DE 10 DE JANEIRO DE 2002, EM VIGOR DESDE O DIA 11 DE JANEIRO DE 2003; RECEBEM A DENOMINACAO DE SOCIO ADMINISTRADOR.

DATA	NÚMERO
03/02/2021	700.713/21-9

REGISTRO DA DECLARAÇÃO DE ENQUADRAMENTO DE MICROEMPRESA (ME).

DATA	NÚMERO
17/12/2021	656.050/21-4

CAPITAL DA SEDE ALTERADO PARA \$ 130.000,00 (CENTO E TRINTA MIL REAIS).

ALTERAÇÃO DO NOME EMPRESARIAL PARA BUSMASTER VEICULOS E SERVICOS LTDA., DATADA DE: 09/12/2021.

ALTERAÇÃO DA ATIVIDADE ECONÔMICA / OBJETO SOCIAL DA SEDE PARA COMÉRCIO A VAREJO DE AUTOMÓVEIS, CAMIONETAS E UTILITÁRIOS NOVOS, COMÉRCIO A VAREJO DE AUTOMÓVEIS, CAMIONETAS E UTILITÁRIOS USADOS, PREPARAÇÃO DE DOCUMENTOS E SERVIÇOS ESPECIALIZADOS DE APOIO ADMINISTRATIVO NÃO ESPECIFICADOS ANTERIORMENTE., DATADA DE: 09/12/2021.

ALTERAÇÃO DE OUTRAS CLAÚSULAS CONTRATUAIS/ESTATUTÁRIAS: COMERCIO VAREJISTA DE AUTOMOVEIS, VANS, AMBULANCIAS, ONIBUS, CAMINHOS, UNIDADES MOVEIS, NOVOS E USADOS; CUJAS OPERACOES SERAO REALIZADAS POR MEIOS ELETRONICOS (INTERNET), CATALOGOS E CONTATOS TELEFONICOS (CNAE: 45111-01 E 45111-02). 2) PRESTACAO DE SERVICOS DE APOIO ADMINISTRATIVO NA ELABORACAO E PREPARACAO DE DOCUMENTOS, PRINCIPALMENTE PARA EMPRESAS (CNAE 82199-99)

RETIRA-SE DA SOCIEDADE ANGELICA GABRIEL CAPECCE, NACIONALIDADE BRASILEIRA, CUTIS: NÃO INF., CPF: 012.877.238-70, RG/RNE: 142445824, RESIDENTE À RUA EUCLIDES PACHECO, 1558, APTO 32, TATUAPE, SAO PAULO - SP, CEP 03321-001, NA SITUAÇÃO DE SÓCIO E ADMINISTRADOR, ASSINANDO PELA EMPRESA, COM VALOR DE PARTICIPAÇÃO NA SOCIEDADE DE

\$ 2.000,00.

REDISTRIBUICAO DO CAPITAL DE ANTONIO CARLOS CAPECCE, NACIONALIDADE BRASILEIRA, CUTIS: NÃO INF., CPF: 032.600.748-21, RG/RNE: 11839373-X, RESIDENTE À RUA EUCLIDES PACHECO, 1558, APTO 32, TATUAPE, SAO PAULO - SP, CEP 03321-001, NA SITUAÇÃO DE SÓCIO E ADMINISTRADOR, ASSINANDO PELA EMPRESA, COM VALOR DE PARTICIPAÇÃO NA SOCIEDADE DE \$ 130.000,00.

CONSOLIDAÇÃO CONTRATUAL DA MATRIZ.

DATA	NÚMERO
31/01/2022	051.108/22-7

ALTERAÇÃO DO NOME EMPRESARIAL PARA BERTIOGA VEICULOS E SERVICOS LTDA., DATADA DE: 13/01/2022.

CONSOLIDAÇÃO CONTRATUAL DA MATRIZ.

ÚLTIMO DOCUMENTO ARQUIVADO

DATA	NÚMERO
31/01/2022	051.108/22-7

ALTERAÇÃO DO NOME EMPRESARIAL PARA BERTIOGA VEICULOS E SERVICOS LTDA., DATADA DE: 13/01/2022.

CONSOLIDAÇÃO CONTRATUAL DA MATRIZ.

FIM DAS INFORMAÇÕES PARA NIRE: 35224762361
DATA DA ÚLTIMA ATUALIZAÇÃO DA BASE DE DADOS: 13/07/2022



Certidão Específica. Documento certificado por GISELA SIMIEMA CESCHIN, Secretária Geral da Jucesp. A Junta Comercial do Estado de São Paulo, garante a autenticidade deste documento quando visualizado diretamente no portal www.jucesponline.sp.gov.br sob o número de autenticidade 175039730, quarta-feira, 13 de julho de 2022 às 09:09:28.



PROCURADORIA GERAL DO ESTADO

Procuradoria da Dívida Ativa

Certidão Negativa de Débitos Tributários da Dívida Ativa do Estado de São Paulo

CNPJ Base: 12.674.914

Ressalvado o direito de a Fazenda do Estado de São Paulo cobrar ou inscrever quaisquer dívidas de responsabilidade da pessoa jurídica/física acima identificada que vierem a ser apuradas, é certificado que:

não constam débitos inscritos em Dívida Ativa de responsabilidade do Interessado(a).

Tratando-se de CRDA emitida para pessoa jurídica, a pesquisa na base de dados é feita por meio do CNPJ Base, de modo que a certidão negativa abrange todos os estabelecimentos do contribuinte, cuja raiz do CNPJ seja aquela acima informada.

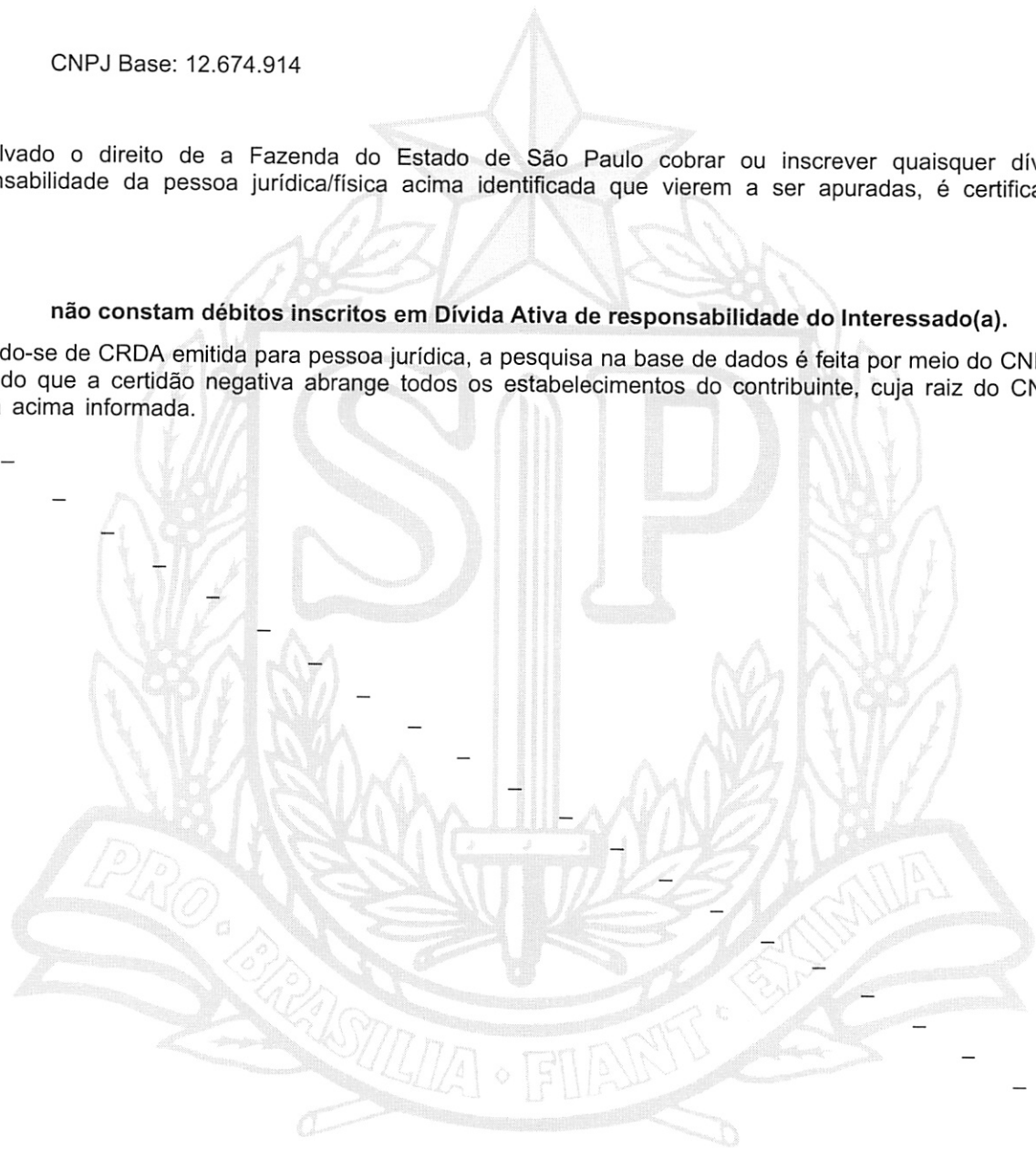

Certidão nº 38390419

Data e hora da emissão 17/08/2022 19:09:15

Validade 30 (TRINTA) dias, contados da emissão.

Certidão emitida nos termos da Resolução Conjunta SF-PGE nº 2, de 9 de maio de 2013.

Qualquer rasura ou emenda invalidará este documento.

A aceitação desta certidão está condicionada à verificação de sua autenticidade no sítio

<http://www.dividaativa.pge.sp.gov.br>

Folha 1 de 1
(hora de Brasília)



Secretaria da Fazenda e Planejamento do Estado de São Paulo

Débitos Tributários Não Inscritos na Dívida Ativa do Estado de São Paulo

CNPJ: 12.674.914/0001-17

Ressalvado o direito da Secretaria da Fazenda e Planejamento do Estado de São Paulo de apurar débitos de responsabilidade da pessoa jurídica acima identificada, é certificado que **não constam débitos** declarados ou apurados pendentes de inscrição na Dívida Ativa de responsabilidade do estabelecimento matriz/filial acima identificado.

Certidão nº 22080668600-42
Data e hora da emissão 29/08/2022 22:15:12
Validade 6 (seis) meses, contados da data de sua expedição.

Qualquer rasura ou emenda invalidará este documento.

A aceitação desta certidão está condicionada à verificação de sua autenticidade no sítio www.pfe.fazenda.sp.gov.br



22/07/2022

0059011739

PODER JUDICIÁRIO
TRIBUNAL DE JUSTIÇA DO ESTADO DE SÃO PAULO
CERTIDÃO ESTADUAL DE DISTRIBUIÇÕES CÍVEIS

CERTIDÃO Nº: 9012083

FOLHA: 1/1

A autenticidade desta certidão poderá ser confirmada pela internet no site do Tribunal de Justiça.

A Diretoria de Serviço Técnico de Informações Cíveis do(a) Comarca de São Paulo - Capital, no uso de suas atribuições legais,

CERTIFICA E DÁ FÉ que, pesquisando os registros de distribuições de **PEDIDOS DE FALÊNCIA, CONCORDATAS, RECUPERAÇÕES JUDICIAIS E EXTRAJUDICIAIS**, anteriores a 21/07/2022, verificou **NADA CONSTAR** como réu/requerido/interessado em nome de: *****

BERTIOGA VEICULOS E SERVIÇOS LTDA, CNPJ: 12.674.914/0001-17, conforme indicação constante do pedido de certidão.*****

Esta certidão não aponta ordinariamente os processos em que a pessoa cujo nome foi pesquisado figura como autor (a). São apontados os feitos com situação em tramitação já cadastrados no sistema informatizado referentes a todas as Comarcas/Foros Regionais e Distritais do Estado de São Paulo.

A data de informatização de cada Comarca/Foro pode ser verificada no Comunicado SPI nº 22/2019.

Esta certidão considera os feitos distribuídos na 1ª Instância, mesmo que estejam em Grau de Recurso.

Não existe conexão com qualquer outra base de dados de instituição pública ou com a Receita Federal que verifique a identidade do NOME/RAZÃO SOCIAL com o CPF/CNPJ. A conferência dos dados pessoais fornecidos pelo pesquisado é de responsabilidade exclusiva do destinatário da certidão.

A certidão em nome de pessoa jurídica considera os processos referentes à matriz e às filiais e poderá apontar feitos de homônimos não qualificados com tipos empresariais diferentes do nome indicado na certidão (EIRELI, S/C, S/S, EPP, ME, MEI, LTDA).

Esta certidão só tem validade mediante assinatura digital.

Esta certidão é sem custas.

São Paulo, 22 de julho de 2022.

PEDIDO Nº:

0059011739



0205

[Voltar](#)[Imprimir](#)

Certificado de Regularidade do FGTS - CRF

Inscrição: 12.674.914/0001-17

Razão Social: BERTIOGA VEICULOS E SERVICOS LTDA

Endereço: R APROVADA 961 CASA 10 COND RES MA / MAITINGA / BERTIOGA / SP /
11251-465

A Caixa Econômica Federal, no uso da atribuição que lhe confere o Art. 7, da Lei 8.036, de 11 de maio de 1990, certifica que, nesta data, a empresa acima identificada encontra-se em situação regular perante o Fundo de Garantia do Tempo de Serviço - FGTS.

O presente Certificado não servirá de prova contra cobrança de quaisquer débitos referentes a contribuições e/ou encargos devidos, decorrentes das obrigações com o FGTS.

Validade: 10/08/2022 a 08/09/2022

Certificação Número: 2022081000511637691785

Informação obtida em 15/08/2022 16:06:20

A utilização deste Certificado para os fins previstos em Lei esta condicionada a verificação de autenticidade no site da Caixa:
www.caixa.gov.br



MINISTÉRIO DA FAZENDA
Secretaria da Receita Federal do Brasil
Procuradoria-Geral da Fazenda Nacional

CERTIDÃO NEGATIVA DE DÉBITOS RELATIVOS AOS TRIBUTOS FEDERAIS E À DÍVIDA ATIVA DA UNIÃO

Nome: BERTIOGA VEICULOS E SERVICOS LTDA
CNPJ: 12.674.914/0001-17

Ressalvado o direito de a Fazenda Nacional cobrar e inscrever quaisquer dívidas de responsabilidade do sujeito passivo acima identificado que vierem a ser apuradas, é certificado que não constam pendências em seu nome, relativas a créditos tributários administrados pela Secretaria da Receita Federal do Brasil (RFB) e a inscrições em Dívida Ativa da União (DAU) junto à Procuradoria-Geral da Fazenda Nacional (PGFN).

Esta certidão é válida para o estabelecimento matriz e suas filiais e, no caso de ente federativo, para todos os órgãos e fundos públicos da administração direta a ele vinculados. Refere-se à situação do sujeito passivo no âmbito da RFB e da PGFN e abrange inclusive as contribuições sociais previstas nas alíneas 'a' a 'd' do parágrafo único do art. 11 da Lei nº 8.212, de 24 de julho de 1991.

A aceitação desta certidão está condicionada à verificação de sua autenticidade na Internet, nos endereços <<http://rfb.gov.br>> ou <<http://www.pgfn.gov.br>>.

Certidão emitida gratuitamente com base na Portaria Conjunta RFB/PGFN nº 1.751, de 2/10/2014.

Emitida às 22:19:57 do dia 29/08/2022 <hora e data de Brasília>.

Válida até 25/02/2023.

Código de controle da certidão: **4ACC.F9FA.F685.A948**

Qualquer rasura ou emenda invalidará este documento.



PREFEITURA DO MUNICIPIO DE BERTIOGA
SECRETARIA MUNICIPAL DE ADMINISTRAÇÃO E FINANÇAS

11250-117 - RUA LUIZ PEREIRA DE CAMPOS, 901 CENTRO BERTIOGA SP

CERTIDÃO NEGATIVA DE DÉBITOS

Número 486801/2022

Data Geração: 15/08/2022

Certificamos que não constam em nome do sujeito passivo identificado, nesta data, débitos com a Fazenda Pública Municipal, ressalvando o direito do município de cobrar quaisquer débitos que vierem a ser conhecidos e apurados após a expedição desta certidão, incluindo aqueles cujo montante seja inferior a R\$ 10,00, conforme disposto no art. 318, parágrafo único da LC 027/2009.

Identificação

Inscrição Municipal 132620

Contribuinte BERTIOGA VEICULOS E SERVIÇOS LTDA

CNPJ ou CPF 12.674.914/0001-17

Inscrição Estadual ou RG

Endereço RUA APROVADA 961, 51 CASA 10

Bairro MAITINGA Cidade: BERTIOGA Estado: SP

Atividade

Endereço de Entrega RUA EUCLIDES PACHECO, 1558 APARTAMENTO 32

Data Emissão: 15/08/2022

Tanto a veracidade da informação quanto a manutenção da condição de não devedor poderá ser verificada na seguinte página da Internet:

<http://www.bertiooga.sp.gov.br>

Número: 486801/2022

Chave: 22702

ATENÇÃO: Qualquer rasura ou emenda **INVALIDARÁ**

Certidão Emitida Gratuitamente



PODER JUDICIÁRIO
JUSTIÇA DO TRABALHO

CERTIDÃO NEGATIVA DE DÉBITOS TRABALHISTAS

Nome: BERTIOGA VEICULOS E SERVICOS LTDA (MATRIZ E FILIAIS)
CNPJ: 12.674.914/0001-17
Certidão n°: 28342491/2022
Expedição: 29/08/2022, às 22:17:57
Validade: 25/02/2023 - 180 (cento e oitenta) dias, contados da data de sua expedição.

Certifica-se que **BERTIOGA VEICULOS E SERVICOS LTDA (MATRIZ E FILIAIS)**, inscrito(a) no CNPJ sob o n° 12.674.914/0001-17, **NÃO CONSTA** como inadimplente no Banco Nacional de Devedores Trabalhistas. Certidão emitida com base nos arts. 642-A e 883-A da Consolidação das Leis do Trabalho, acrescentados pelas Leis ns.º 12.440/2011 e 13.467/2017, e no Ato 01/2022 da CGJT, de 21 de janeiro de 2022. Os dados constantes desta Certidão são de responsabilidade dos Tribunais do Trabalho.

No caso de pessoa jurídica, a Certidão atesta a empresa em relação a todos os seus estabelecimentos, agências ou filiais.

A aceitação desta certidão condiciona-se à verificação de sua autenticidade no portal do Tribunal Superior do Trabalho na Internet (<http://www.tst.jus.br>).

Certidão emitida gratuitamente.

INFORMAÇÃO IMPORTANTE

Do Banco Nacional de Devedores Trabalhistas constam os dados necessários à identificação das pessoas naturais e jurídicas inadimplentes perante a Justiça do Trabalho quanto às obrigações estabelecidas em sentença condenatória transitada em julgado ou em acordos judiciais trabalhistas, inclusive no concernente aos recolhimentos previdenciários, a honorários, a custas, a emolumentos ou a recolhimentos determinados em lei; ou decorrentes de execução de acordos firmados perante o Ministério Público do Trabalho, Comissão de Conciliação Prévia ou demais títulos que, por disposição legal, contiver força executiva.



CERTIDÃO SIMPLIFICADA

CERTIFICAMOS QUE AS INFORMAÇÕES ABAIXO CONSTAM DOS DOCUMENTOS ARQUIVADOS NESTA JUNTA COMERCIAL E SÃO VIGENTES NA DATA DE SUA EXPEDIÇÃO.

SE HOUVER ARQUIVAMENTOS POSTERIORES, ESTA CERTIDÃO PERDERÁ SUA VALIDADE.

A AUTENTICIDADE DESTA CERTIDÃO E A EXISTÊNCIA DE ARQUIVAMENTOS POSTERIORES, SE HOUVER, PODERÃO SER CONSULTADAS NO SITE WWW.JUCESPONLINE.SP.GOV.BR, MEDIANTE O CÓDIGO DE AUTENTICIDADE INFORMADO AO FINAL DO DOCUMENTO.

EMPRESA							
NIRE 35224762361	REGISTRO	DATA DA CONSTITUIÇÃO 29/09/2010	INÍCIO DAS ATIVIDADES 15/09/2010	PRAZO DE DURAÇÃO PRAZO INDETERMINADO			
NOME COMERCIAL BERTIOGA VEICULOS E SERVICOS LTDA					TIPO JURIDICO LIMITADA UNIPessoal (M.E.)		
C.N.P.J. 12.674.914/0001-17	ENDEREÇO RUA APROVADA		NÚMERO 961	COMPLEMENTO CASA 10			
BAIRRO MAITINGA	MUNICÍPIO BERTIOGA		UF SP	CEP 11251-465	MOEDA R\$	VALOR CAPITAL 130.000,00	

OBJETO SOCIAL
COMÉRCIO A VAREJO DE AUTOMÓVEIS, CAMIONETAS E UTILITÁRIOS NOVOS COMÉRCIO A VAREJO DE AUTOMÓVEIS, CAMIONETAS E UTILITÁRIOS USADOS PREPARAÇÃO DE DOCUMENTOS E SERVIÇOS ESPECIALIZADOS DE APOIO ADMINISTRATIVO NÃO ESPECIFICADOS ANTERIORMENTE

SÓCIO E ADMINISTRADOR							
NOME ANTONIO CARLOS CAPECCE							
ENDEREÇO RUA EUCLIDES PACHECO			NÚMERO 1558	COMPLEMENTO APTO 32			
BAIRRO JAPE	MUNICÍPIO SAO PAULO		UF SP	CEP 03321-001	RG 11839373X		
CPF 032.600.748-21	CARGO SÓCIO E ADMINISTRADOR			QUANTIDADE COTAS 130.000,00			

ÚLTIMO DOCUMENTO ARQUIVADO		
DATA 31/01/2022	NÚMERO 051.108/22-7	
ALTERAÇÃO DO NOME EMPRESARIAL PARA BERTIOGA VEICULOS E SERVICOS LTDA., DATADA DE: 13/01/2022.		
CONSOLIDAÇÃO CONTRATUAL DA MATRIZ.		

FIM DAS INFORMAÇÕES PARA NIRE: 35224762361 DATA DA ÚLTIMA ATUALIZAÇÃO DA BASE DE DADOS: 13/07/2022



documento
assinado
digitalmente

Certidão Simplificada. Documento certificado por GISELA SIMIEMA CESCHIN, Secretária Geral da Jucesp. A Junta Comercial do Estado de São Paulo, garante a autenticidade deste documento quando visualizado diretamente no portal www.jucesponline.sp.gov.br sob o número de autenticidade 175039444, quarta-feira, 13 de julho de 2022 às 09:06:16.

REPÚBLICA FEDERATIVA DO BRASIL
MINISTÉRIO DAS CIDADES
DEPARTAMENTO NACIONAL DE TRÁNSITO
CARTEIRA NACIONAL DE HABILITAÇÃO

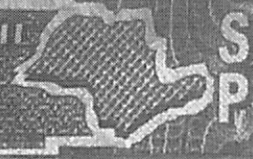

VALIDO

NOME
GABRIEL DOS SANTOS DI CUNTO



DOC. IDENTIDADE / ÓRG. EMISSOR / UF
38221148 SSP/SP

CPF DATA NASCIMENTO
444.927.268-45 03/03/1996

FILIAÇÃO
GILBERTO DI CUNTO
SHIRLEY DOS SANTOS DI CUNTO

PERMISSÃO ACC CAT. HAB.
B

Nº REGISTRO
06120840896

VALIDADE
16/05/2024

1ª HABILITAÇÃO
16/07/2014

VÁLIDA EM TODO O TERRITÓRIO NACIONAL

1868564042

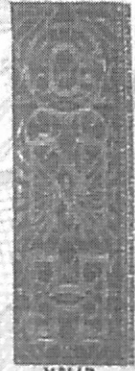

PROIBIDO PLASTIFICAR

1868564042

OBSERVAÇÕES
EAR

Gabriel Di Cunto

LOCAL ASSINATURA DO PORTADOR
SAO PAULO, SP

DATA EMISSÃO
17/05/2019

Paulo Roberto Falcao Ribeiro
Paulo Roberto Falcao Ribeiro Diretor Presidente Detran-SP
ASSINATURA DO EMISSOR

98484275172
SP976544237

SÃO PAULO



Confira os dados do ato em: <https://selodigital.tjpb.jus.br> ou Consulte o Documento em: <https://azevedobastos.not.br/documento/151251401213231566005>



CARTÓRIO
Autenticação Digital Código: 151251401213231566005-1
Data: 14/01/2021 10:21:08
Valor Total do Ato: R\$ 4,66
Selo Digital Tipo Normal C: ALA00731-I02N;



CNJ: 06.870-0
Cartório Azevêdo Bastos
Av. Presidente Epitácio Pessoa - 1145
Bairro dos Estados, João Pessoa - PB
(83) 3244-5404 - cartorio@azevedobastos.not.br
<https://azevedobastos.not.br>

Válter Azevêdo de M. Cavalcanti
Titular

TJPB



O presente documento digital foi conferido com o original e assinado digitalmente por LADY DIANA REGIS DE OLIVEIRA, em quinta-feira, 14 de janeiro de 2021 10:22:50 GMT-03:00. CNS: 06.870-0 - 1º OFÍCIO DE REGISTRO CIVIL DAS PESSOAS NATURAIS E TABELIONATO DE NOTAS/PB, nos termos da medida provisória N. 2.200-2 de 24 de agosto de 2001. Sua autenticidade deverá ser confirmada no endereço eletrônico www.cenad.org.br/autenticidade. O presente documento digital pode ser convertido em papel por meio de autenticação no Tabelaionato de Notas. Provimto nº 100/2020 CNJ - artigo 22.

0211

REPÚBLICA FEDERATIVA DO BRASIL
ESTADO DA PARAÍBA
CARTÓRIO AZEVEDO BASTOS
FUNDADO EM 1888
PRIMEIRO REGISTRO CIVIL DE NASCIMENTO E ÓBITOS E PRIVATIVO DE CASAMENTOS, INTERDIÇÕES E TUTELAS DA COMARCA DE JOÃO PESSOA

Av. Epitácio Pessoa, 1145 Bairro dos Estados 58030-00, João Pessoa PB
Tel.: (83) 3244-5404 / Fax: (83) 3244-5484
<http://www.azevedobastos.not.br>
E-mail: cartorio@azevedobastos.not.br



DECLARAÇÃO DE SERVIÇO DE AUTENTICAÇÃO DIGITAL

O Bel. Válber Azevêdo de Miranda Cavalcanti, Oficial do Primeiro Registro Civil de Nascimentos e Óbitos e Privativo de Casamentos, Interdições e Tutelas com atribuição de autenticar e reconhecer firmas da Comarca de João Pessoa Capital do Estado da Paraíba, em virtude de Lei, etc...

DECLARO ainda que, para garantir transparência e segurança jurídica de todos os atos oriundos da atividade Notarial e Registral no Estado da Paraíba, foi instituído pela Lei Nº 10.132, de 06 de novembro de 2013, a aplicação obrigatória de um Selo Digital de Fiscalização Extrajudicial em todos os atos de notas e registro, composto de um código único (por exemplo: Selo Digital: ABC12345-X1X2) e dessa forma, cada autenticação processada pela nossa Serventia pode ser verificada e confirmada tantas vezes quanto for necessário através do site do Tribunal de Justiça do Estado da Paraíba, endereço <http://corregedoria.tjpb.jus.br/selo-digital/>.

A autenticação digital do documento faz prova de que, na data e hora em que ela foi realizada, a empresa BUSMASTER LOCADORA E DISTRIBUIDORA DE VEICULOS EIRELI tinha posse de um documento com as mesmas características que foram reproduzidas na cópia autenticada, sendo da empresa BUSMASTER LOCADORA E DISTRIBUIDORA DE VEICULOS EIRELI a responsabilidade, única e exclusiva, pela idoneidade do documento apresentado a este Cartório.

Nesse sentido, declaro que a BUSMASTER LOCADORA E DISTRIBUIDORA DE VEICULOS EIRELI assumiu, nos termos do artigo 8º, §1º, do Decreto nº 10.278/2020, que regulamentou o artigo 3º, inciso X, da Lei Federal nº 13.874/2019 e o artigo 2º-A da Lei Federal 12.682/2012, a responsabilidade pelo processo de digitalização dos documentos físicos, garantindo perante este Cartório e terceiros, a sua autoria e integridade.

De acordo com o disposto no artigo 2º-A, §7º, da Lei Federal nº 12.682/2012, o documento em anexo, identificado individualmente em cada Código de Autenticação Digital ou na referida sequência, poderá ser reproduzido em papel ou em qualquer outro meio físico.

Esta DECLARAÇÃO foi emitida em **19/01/2021 16:48:30 (hora local)** através do sistema de autenticação digital do Cartório Azevêdo Bastos, de acordo com o Art. 1º, 10º e seus §§ 1º e 2º da MP 2200/2001, como também, o documento eletrônico autenticado contendo o Certificado Digital do titular do Cartório Azevêdo Bastos, poderá ser solicitado diretamente a empresa BUSMASTER LOCADORA E DISTRIBUIDORA DE VEICULOS EIRELI ou ao Cartório pelo endereço de e-mail autentica@azevedobastos.not.br Para informações mais detalhadas deste ato, acesse o site <https://autdigital.azevedobastos.not.br> e informe o Código de Autenticação Digital

Esta Declaração é válida por **tempo indeterminado** e está disponível para consulta em nosso site.

¹**Código de Autenticação Digital:** 151251401213231566005-1

²**Legislações Vigentes:** Lei Federal nº 8.935/94, Lei Federal nº 10.406/2002, Medida Provisória nº 2200/2001, Lei Federal nº 13.105/2015, Lei Estadual nº 8.721/2008, Lei Estadual nº 10.132/2013, Provimento CGJ N° 003/2014 e Provimento CNJ N° 100/2020.

O referido é verdade, dou fé.

CHAVE DIGITAL

00005b1d734fd94f057f2d69fe6bc05b0b5e2422d8d89be209e9bbf62f781d132cf9f6c64b9c89c8781135262488cbe73d10bb3503e2f836b99c54c8c9b2063829babcee1a2bd1625d8fa36f14c254e0



Presidência da República
Casa Civil
Medida Provisória Nº 2.200-2,
de 24 de agosto de 2001.



REPÚBLICA FEDERATIVA DO BRASIL
MINISTÉRIO DAS CIDADES
DEPARTAMENTO NACIONAL DE TRANSITO
CARTEIRA NACIONAL DE HABILITACAO

SP

NOME
ANTONIO CARLOS CAPECCE



DOC. IDENTIDADE / ÓRG. EMISSOR / UF
11839373 SSP/SP

CPF
032.600.748-21

DATA NASCIMENTO
16/09/1962

FILIAÇÃO
PASCHOAL CAPECCE
MARIA LOURDES RODRIGUE
S CAPECCE

PERMISSÃO
[REDACTED]

ACC
[REDACTED]

CAT. HAB.
B

Nº REGISTRO
02526903809

VALIDADE
08/12/2021

1ª HABILITACAO
21/10/1980

OBSERVAÇÕES
A;G
EAR

SÃO PAULO -0832

[Handwritten Signature]

ASSINATURA DO PORTADOR
LOCAL
SÃO PAULO, SP

DATA EMISSÃO
29/03/2017

[Handwritten Signature]
Maxwell Borges de Moura Vieira Diretor Presidente do Detran-SP
ASSINATURA DO EMISSOR

44615310505
SP837071666

SÃO PAULO
DETRAN

VÁLIDA EM TODO O TERRITÓRIO NACIONAL
1429531190

PROIBIDO PLASTIFICAR
1429531190

Digitalizada com CamScanner

Confira os dados do ato em: <https://selodigital.tjpb.jus.br> ou Consulte o Documento em: <https://azevedobastos.not.br/documento/151251401210733527328>

CARTÓRIO Autenticação Digital Código: 151251401210733527328-1
Data: 14/01/2021 10:21:05
Valor Total do Ato: R\$ 4,66
Selo Digital Tipo Normal C: ALA00719-YN0H;



Cartório Azevedo Bastos
Av. Presidente Epitácio Pessoa - 1145
Baixo dos Estado, João Pessoa - PB
(83) 3244-5404 - cartorio@azevedobastos.not.br
<https://azevedobastos.not.br>

[Handwritten Signature]
Válter Azevedo de M. Cavalcanti
Titular



O presente documento digital foi conferido com o original e assinado digitalmente por LADY DIANA REGIS DE OLIVEIRA, em quinta-feira, 14 de janeiro de 2021 10:22:50 GMT-03:00, CNS: 06.870-0 - 1º OFÍCIO DE REGISTRO CIVIL DAS PESSOAS NATURAIS E TABELIONATO DE NOTAS/PB, nos termos da medida provisória N. 2.200-2 de 24 de agosto de 2001. Sua autenticidade deverá ser confirmada no endereço eletrônico www.cenad.org.br/autenticidade. O presente documento digital pode ser convertido em papel por meio de autenticação no Tabelaionato de Notas. Provimto nº 100/2020 CNJ - artigo 22.

REPÚBLICA FEDERATIVA DO BRASIL
ESTADO DA PARAÍBA
CARTÓRIO AZEVEDO BASTOS
FUNDADO EM 1888

PRIMEIRO REGISTRO CIVIL DE NASCIMENTO E ÓBITOS E PRIVATIVO DE CASAMENTOS, INTERDIÇÕES E TUTELAS DA COMARCA DE JOÃO PESSOA

Av. Epitácio Pessoa, 1145 Bairro dos Estados 58030-00, João Pessoa PB
Tel.: (83) 3244-5404 / Fax: (83) 3244-5484
<http://www.azevedobastos.not.br>
E-mail: cartorio@azevedobastos.not.br



DECLARAÇÃO DE SERVIÇO DE AUTENTICAÇÃO DIGITAL

O Bel. Válber Azevêdo de Miranda Cavalcanti, Oficial do Primeiro Registro Civil de Nascimentos e Óbitos e Privativo de Casamentos, Interdições e Tutelas com atribuição de autenticar e reconhecer firmas da Comarca de João Pessoa Capital do Estado da Paraíba, em virtude de Lei, etc...

DECLARO ainda que, para garantir transparência e segurança jurídica de todos os atos oriundos da atividade Notarial e Registral no Estado da Paraíba, foi instituído pela Lei nº 10.132, de 06 de novembro de 2013, a aplicação obrigatória de um Selo Digital de Fiscalização Extrajudicial em todos os atos de notas e registro, composto de um código único (por exemplo: Selo Digital: ABC12345-X1X2) e dessa forma, cada autenticação processada pela nossa Serventia pode ser verificada e confirmada tantas vezes quanto for necessário através do site do Tribunal de Justiça do Estado da Paraíba, endereço <http://www.tjpb.jus.br/selo-digital/>.

A autenticação digital do documento faz prova de que, na data e hora em que ela foi realizada, a empresa BUSMASTER LOCADORA E DISTRIBUIDORA DE VEICULOS EIRELI tinha posse de um documento com as mesmas características que foram reproduzidas na cópia autenticada, sendo da empresa BUSMASTER LOCADORA E DISTRIBUIDORA DE VEICULOS EIRELI a responsabilidade, única e exclusiva, pela idoneidade do documento apresentado a este Cartório.

Nesse sentido, declaro que a BUSMASTER LOCADORA E DISTRIBUIDORA DE VEICULOS EIRELI assumiu, nos termos do artigo 8º, §1º, do Decreto nº 10.278/2020, que regulamentou o artigo 3º, inciso X, da Lei Federal nº 13.874/2019 e o artigo 2º-A da Lei Federal 12.682/2012, a responsabilidade pelo processo de digitalização dos documentos físicos, garantindo perante este Cartório e terceiros, a sua autoria e integridade.

De acordo com o disposto no artigo 2º-A, §7º, da Lei Federal nº 12.682/2012, o documento em anexo, identificado individualmente em cada Código de Autenticação Digital¹ ou na referida sequência, poderá ser reproduzido em papel ou em qualquer outro meio físico.

Esta DECLARAÇÃO foi emitida em **19/01/2021 16:48:18 (hora local)** através do sistema de autenticação digital do Cartório Azevêdo Bastos, de acordo com o Art. 1º, 10º e seus §§ 1º e 2º da MP 2200/2001, como também, o documento eletrônico autenticado contendo o Certificado Digital do titular do Cartório Azevêdo Bastos, poderá ser solicitado diretamente a empresa BUSMASTER LOCADORA E DISTRIBUIDORA DE VEICULOS EIRELI ou ao Cartório pelo endereço de e-mail autentica@azevedobastos.not.br Para informações mais detalhadas deste ato, acesse o site <https://autdigital.azevedobastos.not.br> e informe o Código de Autenticação Digital

Esta Declaração é válida por **tempo indeterminado** e está disponível para consulta em nosso site.

¹Código de Autenticação Digital: 151251401210733527328-1

²Legislações Vigentes: Lei Federal nº 8.935/94, Lei Federal nº 10.406/2002, Medida Provisória nº 2200/2001, Lei Federal nº 13.105/2015, Lei Estadual nº 8.721/2008, Lei Estadual nº 10.132/2013, Provimento CGJ N° 003/2014 e Provimento CNJ N° 100/2020.

O referido é verdade, dou fé.

CHAVE DIGITAL

00005b1d734fd94f057f2d69fe6bc05b0b5e2422d8d89be209e9bbf62f781d130b45138a12f36c3d8fa8cb5c9e7d05f99024dd8a6e9e2d6510910e86e053e31729babcee1a2bd1625d8fa36f14c254e0



Presidência da República
Casa Civil
Medida Provisória Nº 2.200-2,
de 24 de agosto de 2001.





Consulta Cadastral

Cadastro de Contribuintes de ICMS - Cadesp

Início Consultas Atos de Ofício Configuração Sincronismo Isenções Energia Procurações Eletrônicas Encerramento

Imprimir

Voltar

IE: 738.123.978.114	Situação: Ativo
CNPJ: 12.674.914/0001-17	Data da Inscrição no Estado: 17/12/2021
Nome Empresarial: BERTIOGA VEICULOS E SERVICOS LTDA	Regime Estadual: RPA
	Regime RFB: RPA

Empresa - Geral

Nome Empresarial: BERTIOGA VEICULOS E SERVICOS LTDA	Natureza Jurídica: Sociedade Empresária Limitada
Data início da Atividade: 17/12/2021	CNPJ da Matriz: 12.674.914/0001-17
Porte: Microempresa	Capital Social: R\$ 130.000,00
Regime Estadual: NORMAL - REGIME PERIÓDICO DE APURAÇÃO	Data início do regime: 01/01/2022
Regime Especial de IE Única: Não	Regime Especial de IE Única por Município: Não

Participantes

CPF/CNPJ	Nome	Qualificação	Participação no Cap. Social	Data de Entrada
032.600.748-21	ANTONIO CARLOS CAPECE	Sócio-Administrador	100,00 %	17/12/2021

Endereço do Participante	
Logradouro: RUA EUCLIDES PACHECO	Complemento: APT 32
Nº: 1558	Bairro: VILA GOMES CARDIM
CEP: 03.321-001	UF: SP
Município: SAO PAULO	

Contato do Participante	
Telefone: (11)4068-8455	Fax:
e-mail: ACCAPECE@GMAIL.COM	

Estabelecimento - Geral

Nome Fantasia:	CNPJ: 12.674.914/0001-17	Data da Inscrição no Estado: 17/12/2021
	IE: 738.123.978.114	Data Início da IE: 17/12/2021
	NIRE: 35.2.2476236-1	
Situação Cadastral: Ativo	Data Início da Situação: 17/12/2021	
Ocorrência Fiscal: Ativa		
Tipo de Unidade: Unidade produtiva	Formas de Atuação: Estabelecimento Fixo	

Tributário

Substituto Tributário: Não	Desde: 17/12/2021
CPR: 1200	Data Início da CPR: 01/01/2022
CPR-ST:	
CNAE Principal: 45.11-1/01 - Comércio a varejo de automóveis, camionetas e utilitários novos	Data Início do CNAE Prin.: 17/12/2021
CNAE Secundários: 45.11-1/02 - Comércio a varejo de automóveis, camionetas e utilitários usados	Data Início do CNAE Sec.: 17/12/2021
82.19-9/99 - Preparação de documentos e serviços especializados de apoio administrativo não especificados anteriormente	Data Início do CNAE Sec.: 17/12/2021
DRT: DRT-02 - LITORAL	Posto Fiscal: PF-10 - SANTOS



JUCESP - Junta Comercial do Estado de São Paulo

Ministério da Indústria, Comércio Exterior e Serviços
Departamento de Registro Empresarial e Integração - DREI
Secretaria de Desenvolvimento Econômico

ETIQUETA PROTOCOLO

JUCESP PROTOCOLO
0.090.866/21-6



CG3

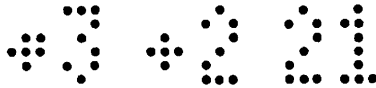

CAPA DO REQUERIMENTO

CONTROLE INTERNET
028852906-5



DADOS CADASTRAIS

ATO Enquadramento de Microempresa - ME;			
NOME EMPRESARIAL BUSMASTER SERVICOS ADMINISTRATIVOS LTDA			PORTE ME
LOGRADOURO RUA APROVADA	NÚMERO 961	COMPLEMENTO CS 10	CEP 11251-465
MUNICÍPIO Bertioga	UF SP	TELEFONE (11)40688455	EMAIL
NÚMERO EXIGÊNCIA (S)	CNPJ - SEDE 12.674.914/0001-17	NIRE - SEDE 3522476236-1	
IDENTIFICAÇÃO SIGNATÁRIO ASSINANTE REQUERIMENTO CAPA NOME: ANTONIO CARLOS CAPECCE (Administrador)		VALORES RECOLHIDOS DARE: R\$,00 DARF: R\$,00	SEQ. DOC. 1/1
ASSINATURA:		DATA: 29/01/2021	

JUCESP
ER 100-AC
SÃO PAULO
02 FEV. 2021
PROTOC

DECLARO, SOB AS PENAS DA LEI, QUE AS INFORMAÇÕES CONSTANTES DO REQUERIMENTO/PROCESSO SÃO EXPRESSÃO DA VERDADE.

PARA USO EXCLUSIVO DA JUNTA COMERCIAL DO ESTADO DE SÃO PAULO (INCLUSIVE VERSO)

CARIMBO PROTOCOLO 	CARIMBO DISTRIBUIÇÃO 	CARIMBO ANÁLISE
-----------------------	--------------------------	---------------------

NEXOS: EXCLUSIVO SETOR DE ANÁLISE

<input checked="" type="checkbox"/> DBE	<input type="checkbox"/> Documentos Pessoais
<input type="checkbox"/> Procuração	<input type="checkbox"/> Laudo de Avaliação
<input type="checkbox"/> Alvará Judicial	<input type="checkbox"/> Jornal
<input type="checkbox"/> Formal de Partilha	<input type="checkbox"/> Protocolo / Justificação
<input type="checkbox"/> Balanço Patrimonial	<input type="checkbox"/> Certidão
<input type="checkbox"/> Outros	

OBSERVAÇÕES:

CADASTRADO
E.R. JUCESP/ACS

ETIQUETAS DE REGISTRO + CARIMBO

700.713/21-9

JUCESP

DOCUMENTOS NÃO RETIRADOS EM ATÉ 90 DIAS DA DISPONIBILIDADE SERÃO DESCARTADOS - ART. 157, § 5º, DECRETO 1.800/96



JUCESP - Junta Comercial do Estado de São Paulo

Ministério da Indústria, Comércio Exterior e Serviços
Departamento de Registro Empresarial e Integração - DREI
Secretaria de Desenvolvimento Econômico

JUCESP
Junta Comercial do Estado de São Paulo

DECLARAÇÃO DE ENQUADRAMENTO - ME

NOME EMPRESARIAL BUSMASTER SERVICOS ADMINISTRATIVOS, LTDA	NIRE 3522476236-1
---	-----------------------------

DECLARAÇÃO A Sociedade BUSMASTER SERVICOS ADMINISTRATIVOS LTDA , com ato constitutivo registrado na Junta Comercial em 29/09/2010, NIRE: 3522476236-1, CNPJ: 12.674.914/0001-17, estabelecida na RUA APROVADA, 961, CS 10, BAIRRO: MATINGA, Bertioga, SP, CEP: 11251-465, requer a Vossa Senhoria o arquivamento do presente instrumento e declara, sob as penas da Lei, que se enquadra na condição de MICROEMPRESA, nos termos da Lei Complementar nº 123, de 14/12/2006.

LOCALIDADE Bertioga - SP	DATA 29/01/2021 LO
------------------------------------	------------------------------

NOME E ASSINATURA DO EMPRESÁRIO/SÓCIOS/DIRETORES/ADMINISTRADORES OU REPRESENTANTE LEGAL

NOME ANTONIO CARLOS CAPECCE (Socio)	ASSINATURA
---	----------------

NOME ANGELICA GABRIEL CAPECCE (Socio)	ASSINATURA
---	----------------

Para uso exclusivo da Junta Comercial:

DEFERIDO

ETIQUETA DE REGISTRO 	JUCESP
----------------------------------	---------------

REPUBLICA FEDERATIVA DO BRASIL
CADASTRO NACIONAL DA PESSOA JURÍDICA - CNPJ

PROTÓCOLO DE TRANSMISSÃO DO CNPJ

A análise e o deferimento deste documento serão efetuados pelo seguinte órgão:

- Junta Comercial do Estado de São Paulo

PROTÓCOLO REDESIM
SPN2154263236

01. IDENTIFICAÇÃO

NOME EMPRESARIAL (firma ou denominação) BUSMASTER SERVIÇOS ADMINISTRATIVOS LTDA	Nº DE INSCRIÇÃO NO CNPJ 12.674.914/0001-17
--	---

02. MOTIVO DO PREENCHIMENTO

RELAÇÃO DOS EVENTOS SOLICITADOS / DATA DO EVENTO

222 Alteracao do Porte da Empresa

Visto
Conferido
RG: 22.079.933-0

Número de Controle: SP23758759 - 12674914000117

03. IDENTIFICAÇÃO DO REPRESENTANTE DA PESSOA JURÍDICA

NOME ANTONIO CARLOS CAPECCE	CPF 032.600.748-21
LOCAL	DATA 29/01/2021

04. CÓDIGO DE CONTROLE DO CERTIFICADO DIGITAL

Este documento foi assinado com o Certificado digital do NI: 135.358.608-14

Aprovado pela Instrução Normativa nº 1.863, de 27 de dezembro de 2018



BertioGA Veículos

A empresa BERTIOGA VEÍCULOS E SERVIÇOS LTDA CNPJ/MF nº 12.674.914/0001-17, sediada, RUA APROVADA – 961 – CASA 10 COND MAITINGA – MAITINGA – BERTIOGA – SP – CEP 11.251-465

DECLARA, para todos os fins e efeitos da Lei Federal nº 8.666/93, sob as penalidades cabíveis, responsabilizando-se pelo inteiro teor desta declaração, que:

- *Declaro que estou ciente e concordo com as condições contidas no edital e seus anexos, bem como de que cumpro plenamente os requisitos de habilitação definidos no edital.*
- *Declaro sob as penas da lei, que até a presente data inexistem fatos impeditivos para a minha habilitação no presente processo licitatório, ciente da obrigatoriedade de declarar ocorrências posteriores.*
- Declaramos para fins de atendimento a este Edital, que a empresa BERTIOGA VEÍCULOS E SERVIÇOS LTDA tomou conhecimento do Edital e de todas as condições de participação na Licitação e se compromete a cumprir todos os termos do Edital, e a fornecer material de qualidade, sob as penas da Lei.
- Declara, sob as penas da Lei, que na qualidade de proponente do procedimento licitatório, sob a modalidade Pregão Eletrônico, que não fomos declarados inidôneos para licitar ou contratar com o Poder Público, em qualquer de suas esferas.
- Declaro para fins do disposto no inciso V do art. 27 da Lei nº 8.666, de 21 de junho de 1993, acrescido pela Lei nº 9.854, de 27 de outubro de 1999, que não emprego menor de 18 (dezoito) anos em trabalho noturno, perigoso ou insalubre e não emprego menor de 16 (dezesesseis) anos, salvo menor, a partir de 14 (quatorze) anos, na condição de aprendiz, nos termos do inciso XXXIII, do art. 7º da Constituição Federal.
- Declaro que a proposta apresentada para essa licitação foi elaborada de maneira independente, de acordo com o que é estabelecido na Instrução Normativa Nº 2 de 16 de setembro de 2009 da SLTI/MP.
- nos termos do artigo 56 da portaria interministerial MP/MF/CGU/507/2011, fica concedido livre acesso aos documentos e registros contábeis da empresa, referentes ao objeto contratado, para os servidores dos órgãos e entidades públicas concedentes e dos órgãos de controle interno e externo
- Declaro que não possuo, em minha cadeia produtiva, empregados executando trabalho degradante ou forçado, observando o disposto nos incisos III e IV do art. 1º e no inciso III do art. 5º

BERTIOGA VEÍCULOS E SERVIÇOS LTDA

Correspondência - Rua Euclides Pacheco, 1558/32 - São Paulo - SP

CNPJ 12.674.914/0001-17 – INSC. EST 738.123.978-114 – INSC. MUNICIPAL 132620

www.bertiogiveiculos.com.br - e-mail - diretoria@bertiogiveiculos.com.br - FONE11 2225 0088/ 11 94068 8455



Bertiooga Veículos

da Constituição Federal.

- Declaro sob as penas da Lei, que cumpro a cota de aprendizagem nos termos estabelecidos no art. 429 da CLT.
- Declaro que, se vencedora do presente certame, nossa empresa realizará a entrega técnica e treinamento operacional nos termos do Edital e seus anexos, sem ônus adicional e em data a ser designada pelo contratante.
- Declaro que nenhum dos sócios ou funcionários desta empresa ocupa cargo político, em qualquer das três esferas de governo (Municipal, Estadual ou Federal)
- Declaramos que os veículos ofertados serão atendidos em assistência técnica e revenda de peças por uma concessionária autorizada do fabricante do veículo na distância rodoviária máxima do órgão comprador previsto no edital/Termo de Referência.
- Declaro, que nossa Empresa **ESTÁ ENQUADRADA** no regime de tributação ME/EPP
- Declaro, que nossa Empresa é distribuidora formalmente credenciada pelo fabricante do produto ofertado, sendo que adquirimos as VANS, FURGÕES, CHASSIS DE ÔNIBUS e CARROCERIAS diretamente das Montadoras e a que garantia será sempre prestada através da sua rede de concessionários da fábrica em todo território nacional conforme relação de concessionários credenciados constantes nos sites das fabricantes e diretamente pelas fábricas de IMPLEMENTAÇÃO DA VAN/FURGÃO e da CARROCERIA DE ÔNIBUS, conforme o caso, na sede do órgão adquirente.

Por ser expressão de verdade, firmamos a presente.

Atenciosamente,

Antonio Carlos Capecce
Sócio – Proprietário
CPF 032.600.748-21

BERTIOGA VEÍCULOS E SERVIÇOS LTDA

Correspondência - Rua Euclides Pacheco, 1558/32 - São Paulo - SP

CNPJ 12.674.914/0001-17 – INSC. EST 738.123.978-114 – INSC. MUNICIPAL 132620

www.bertioogaveiculos.com.br - e-mail - diretoria@bertioogaveiculos.com.br - FONE 11 2225 0088/ 11 94068 8455



BertioGa Veículos

BERTIOGA VEÍCULOS E SERVIÇOS LTDA

BERTIOGA VEÍCULOS E SERVIÇOS LTDA

Correspondência - Rua Euclides Pacheco, 1558/32 - São Paulo - SP

CNPJ 12.674.914/0001-17 – INSC. EST 738.123.978-114 – INSC. MUNICIPAL 132620

www.bertiogabeiculos.com.br - e-mail - diretoria@bertiogabeiculos.com.br - FONE11 2225 0088/ 11 94068 8455



GOVERNO DO ESTADO
DE SÃO PAULO

GOVERNO DO ESTADO DE SÃO PAULO
SECRETARIA DE DESENVOLVIMENTO ECONÔMICO
JUNTA COMERCIAL DO ESTADO DE SÃO PAULO – JUCESP



TERMO DE AUTENTICAÇÃO DE LIVRO DIGITAL

A Junta Comercial do Estado de São Paulo declara a exatidão dos Termos de Abertura e de Encerramento do livro digital de características abaixo relacionadas, examinado e conferido de forma automática:

BERTIOGA VEICULOS E SERVICOS LTDA

Porte: ME

IPJ: 12674914000117 - UF: SP

Natureza: LIVRO DIARIO GERAL

NIRE: 35224762361

Forma de Escrituração: A - Autenticação Automática

Período: 01/01/2021 a 31/12/2021

Número de ordem: 4

Nº de autenticação: 407596

Hash: 2203083028-4821

Signatários

Nome	Qualificação	CPF
ANTONIO CARLOS CAPECCE	Administrador	3260074821
EDISON GARCIA DOS SANTOS JUNIOR	Contador	13535860814

Junta Comercial do Estado de São Paulo, 10 de março de 2022.

São Paulo, 8 de Março de 2022

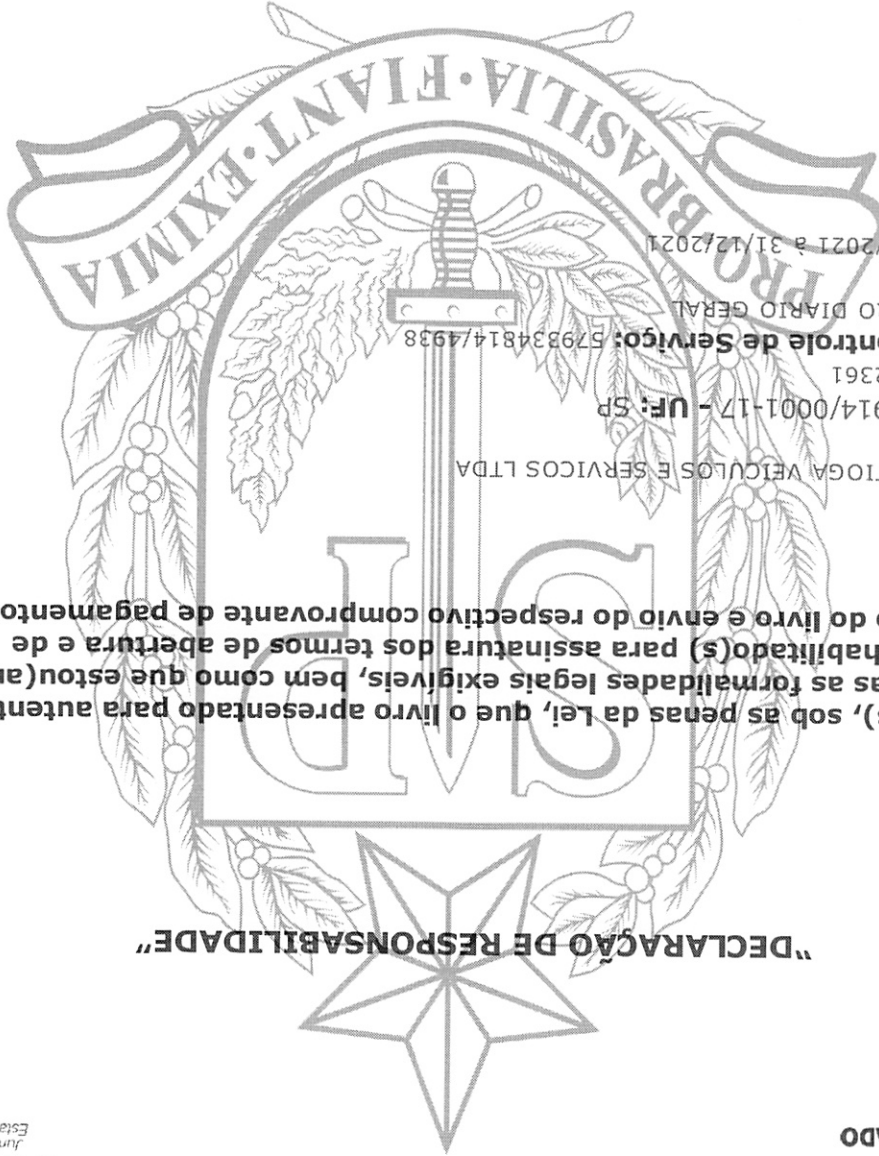

Declaro(amos), sob as penas da Lei, que o livro apresentado para autenticação
preenche todas as formalidades legais exigíveis, bem como que estou(amos)
devidamente habilitado(s) para assinatura dos termos de abertura e de
encerramento do livro e envio do respectivo comprovante de pagamento.

Empresa: BERTIOGA VEICULOS E SERVICOS LTDA
Porte: ME
CNPJ: 12.674.914/0001-17 - UF: SP
NIRE: 35224762361
Número de Controle de Serviço: 579334814/4938
Natureza: LIVRO DIARIO GERAL
Nº ordem: 4
Período: 01/01/2021 a 31/12/2021

“DECLARAÇÃO DE RESPONSABILIDADE”



TERMO DE ABERTURA

DIÁRIO GERAL

N. de Ordem : 4

O presente Livro Diário Geral possui 33 páginas numeradas do nº 1 ao nº 33 e servirá para a escrituração dos lançamentos próprios da sociedade empresária abaixo identificada:

Nome empresarial: BERTIOGA VEICULOS E SERVICOS LTDA

Município: Bertioiga

Registro na Junta Comercial do Estado de São Paulo Nire: 35224762361

Data do arquivamento dos atos constitutivos: 29/09/2014

CNPJ: 12.674.914/0001-17

Bertioiga, 01 de janeiro de 2021.

ANTONIO CARLOS
CAPECCE:03260074821

Digitally signed by ANTONIO CARLOS CAPECCE:03260074821
DN: c=BR, o=ICP-Brasil, ou=00001010353190, ou=Secretaria
da Receita Federal do Brasil - RFB, ou=RFB e CPF A3, ou=AC
SERASA RFB, ou=335351000143, ou=PRESENCIAL,
cn=ANTONIO CARLOS CAPECCE:03260074821
Date: 2022.03.22 12:41:06 -03'00'

ANTONIO CARLOS CAPECCE

SOCIO

CPF:032.600.748-21

EDISON GARCIA DOS
SANTOS
JUNIOR:13535860814

Digitally signed by EDISON GARCIA DOS SANTOS
JUNIOR:13535860814
DN: c=BR, o=ICP-Brasil, ou=Secretaria da Receita Federal do
Brasil - RFB, ou=RFB e CPF A3, ou=(EM BRANCO),
ou=0155428500175, cn=EDISON GARCIA DOS SANTOS
JUNIOR:13535860814
Date: 2022.03.22 12:37:39 -03'00'

EDISON GARCIA DOS SANTOS JUNIOR

CONTADOR

CPF:135.358.608-14

LIVRO DIÁRIO GERAL

DATA	LCTO. CONTA DÉBITO HISTÓRICO	CONTA CRÉDITO	VALOR
01/01	1 1.1.11.001 CAIXA GERAL SALDO INICIAL CONTA 1101-CAIXA GERAL	2.8.51.098 RESULTADO BAL.ABERTURA	183.230,30
01/01	2 1.1.12.007 BANCO ITAU CM SALDO INICIAL CONTA 1208-BANCO ITAU (CT.MOV)	2.8.51.098 RESULTADO BAL.ABERTURA	10,00
01/01	3 1.1.13.007 BANCO ITAU AP SALDO INICIAL CONTA 1307-BANCO ITAU (CT.APLIC)	2.8.51.098 RESULTADO BAL.ABERTURA	308,86
01/01	4 1.1.71.004 CRED RECUPERAR INSS SALDO INICIAL CONTA 1704-CRED RECUP INSS (SL.MATERN)	2.8.51.098 RESULTADO BAL.ABERTURA	4.891,54
01/01	5 2.8.51.098 RESULTADO BAL.ABERTURA SALDO INICIAL CONTA 2203-FGTS A PAGAR	2.1.12.003 FGTS A PAGAR	104,85
01/01	6 2.8.51.098 RESULTADO BAL.ABERTURA SALDO INICIAL CONTA 2308-SIMPLES A PAGAR	2.1.13.008 SIMPLES A PAGAR	1.340,83
01/01	7 2.8.51.098 RESULTADO BAL.ABERTURA SALDO INICIAL CONTA 2801-CAPITAL SOCIAL INTEGRALIZADO	2.8.11.001 CAP.SOCIAL SUBSCRITO	4.000,00
1/01	8 2.8.51.098 RESULTADO BAL.ABERTURA SALDO INICIAL CONTA 2901-LUCROS ACUMULADOS	2.8.51.001 LUCROS ACUMULADOS	182.995,02
06/01	9 3.1.54.001 DESP TARIFA BANCARIA BC.ITAU DEBITO TARIFA CT.CERTA	1.1.12.007 BANCO ITAU CM	94,00
06/01	10 1.1.12.007 BANCO ITAU CM BC.ITAU CREDITO RESG APLIC.AUTOM	1.1.13.007 BANCO ITAU AP	93,97
06/01	11 1.1.12.007 BANCO ITAU CM BC.ITAU CREDITO REND APLIC AUTOM	3.1.41.001 RECEITAS APLIC.FINANCEIRA	0,03
07/01	12 2.1.12.003 FGTS A PAGAR PAGTO GUIA SEFIP/FGTS REF DEZ/2020	1.1.11.001 CAIXA GERAL	104,85
20/01	13 2.1.13.008 SIMPLES A PAGAR PAGTO GUIA DAS/SIMPLES REF DEZ/2020	1.1.11.001 CAIXA GERAL	1.340,83
26/01	14 2.1.12.004 P.LABORE A PAGAR PAGTO PRO-LABORE ANGELICA CAPECCE RF JAN/2021	1.1.11.001 CAIXA GERAL	1.780,00
31/01	15 3.1.51.007 REMUN.SOCIOS (P.LABORE) PRO-LABORE DEVIDO ANGELICA CAPECCE RF JAN/2021	2.1.12.004 P.LABORE A PAGAR	2.000,00
31/01	16 2.1.12.004 P.LABORE A PAGAR RETENCAO INSS S/ P.LAB ANGELICA CAPECCE RF JAN/2021	2.1.12.002 INSS A PAGAR	220,00
31/01	17 3.1.51.001 REMUNERACAO EMPREGADOS SALARIO DEVIDO BARBARA PETRIBU REF JAN/2021	2.1.12.001 SALARIOS A PAGAR	1.966,00
1/01	18 2.1.12.001 SALARIOS A PAGAR INSS RETIDO SALARIO BARBARA PETRIBU REF JAN/2021	2.1.12.002 INSS A PAGAR	160,44
31/01	19 3.1.51.020 ENCARGOS FGTS FGTS DEVIDO SALARIO BARBARA PETRIBU REF JAN/2021	2.1.12.003 FGTS A PAGAR	157,28
31/01	20 2.1.12.002 INSS A PAGAR TRANSF CT PARA COMP.CREDITOS REF GPS/INSS JAN/2021	1.1.71.004 CRED RECUPERAR INSS	380,44
02/02	21 3.1.54.001 DESP TARIFA BANCARIA BC.ITAU DEBITO TARIFA CT.CERTA	1.1.12.007 BANCO ITAU CM	94,00
02/02	22 1.1.12.007 BANCO ITAU CM BC.ITAU CREDITO RESG APLIC.AUTOM	1.1.13.007 BANCO ITAU AP	93,93
02/02	23 1.1.12.007 BANCO ITAU CM BC.ITAU CREDITO REND APLIC.AUTOM	3.1.41.001 RECEITAS APLIC.FINANCEIRA	0,07
05/02	24 2.1.12.001 SALARIOS A PAGAR PAGTO SALARIO BARBARA PETRIBU REF JAN/2021	1.1.11.001 CAIXA GERAL	1.806,00
05/02	25 2.1.12.003 FGTS A PAGAR PAGTO GUIA SEFIP/FGTS REF JAN/2021	1.1.11.001 CAIXA GERAL	157,28
10/02	26 1.1.22.001 CLIENTES A RECEBER SERVICOS PRESTADOS CONF NF.16 MASCARELLO	3.1.11.002 RECEITA PREST.SERVICOS	42.456,41
A TRANSPORTAR:			429.786,93

LIVRO DIÁRIO GERAL

DATA	LCTO. CONTA DÉBITO HISTÓRICO	CONTA CRÉDITO	VALOR
		TRANSPORTE:	429.786,93
12/02	27 1.1.12.007 BANCO ITAU CM BC.ITAU CREDITO RECEBTO NF.16 MASCARELLO	1.1.22.001 CLIENTES A RECEBER	42.456,41
12/02	28 1.1.13.007 BANCO ITAU AP BC.ITAU DEBITO VLR APLIC.AUTOM	1.1.12.007 BANCO ITAU CM	42.456,41
17/02	29 1.1.11.001 CAIXA GERAL BC.ITAU DEBITO SAQUE PARA CAIXA	1.1.12.007 BANCO ITAU CM	45.000,00
17/02	30 1.1.12.007 BANCO ITAU CM BC.ITAU CREDITO RESG APLIC.AUTOM	1.1.13.007 BANCO ITAU AP	42.577,37
17/02	31 1.1.12.007 BANCO ITAU CM BC.ITAU CREDITO REND APLIC AUTOM	3.1.41.001 RECEITAS APLIC.FINANCEIRA	0,11
25/02	32 2.1.12.004 P.LABORE A PAGAR PAGTO PRO-LABORE ANGELICA CAPECCE RF FEV/2021	1.1.11.001 CAIXA GERAL	1.780,00
28/02	33 3.1.51.007 REMUN.SOCIOS (P.LABORE) PRO-LABORE DEVIDO ANGELICA CAPECCE RF FEV/2021	2.1.12.004 P.LABORE A PAGAR	2.000,00
28/02	34 2.1.12.004 P.LABORE A PAGAR RETENCAO INSS S/ P.LAB ANGELICA CAPECCE RF FEV/2021	2.1.12.002 INSS A PAGAR	220,00
28/02	35 3.1.51.001 REMUNERACAO EMPREGADOS SALARIO DEVIDO BARBARA PETRIBU REF FEV/2021	2.1.12.001 SALARIOS A PAGAR	1.966,00
28/02	36 2.1.12.001 SALARIOS A PAGAR INSS RETIDO SALARIO BARBARA PETRIBU REF FEV/2021	2.1.12.002 INSS A PAGAR	160,44
28/02	37 3.1.51.020 ENCARGOS FGTS FGTS DEVIDO SALARIO BARBARA PETRIBU REF FEV/2021	2.1.12.003 FGTS A PAGAR	157,28
28/02	38 3.1.13.006 SIMPLES S/ FATURAMENTO SIMPLES A PAGAR S/ FATURAMENTO FEV/2021	2.1.13.008 SIMPLES A PAGAR	3.585,05
28/02	39 2.1.12.002 INSS A PAGAR TRANSF CT PARA COMP.CREDITOS REF GPS/INSS FEV/2021	1.1.71.004 CRED RECUPERAR INSS	380,44
01/03	40 3.1.54.001 DESP TARIFA BANCARIA BC.ITAU DEBITO TARIFA LIS/JUROS	1.1.12.007 BANCO ITAU CM	139,50
01/03	41 3.1.54.001 DESP TARIFA BANCARIA BC.ITAU DEBITO ENCARGOS IOF	1.1.12.007 BANCO ITAU CM	10,34
02/03	42 3.1.54.001 DESP TARIFA BANCARIA BC.ITAU DEBITO TARIFA CT.CERTA	1.1.12.007 BANCO ITAU CM	94,00
07/03	43 2.1.12.001 SALARIOS A PAGAR PAGTO SALARIO BARBARA PETRIBU REF FEV/2021	1.1.11.001 CAIXA GERAL	1.805,00
07/03	44 2.1.12.003 FGTS A PAGAR PAGTO GUIA SEFIP/FGTS REF FEV/2021	1.1.11.001 CAIXA GERAL	157,28
09/03	45 1.1.22.001 CLIENTES A RECEBER SERVICOS PRESTADOS CONF NF.17 BARAO MICRO-ONIBUS	3.1.11.002 RECEITA PREST.SERVICOS	20.000,00
10/03	46 3.1.52.005 DESP TRIBUT/TAXAS/CONTRIB PAGTO PC.1 TX.LIC.FUNC PM-BERTIOGA ANO-2021	1.1.11.001 CAIXA GERAL	97,24
10/03	47 3.1.54.002 DESP FINANC/JRS PASS TRANSF CT REF JRS/MLT S/ PC.1 TX PM-BERTIOGA	3.1.52.005 DESP TRIBUT/TAXAS/CONTRIB	5,22
10/03	48 3.1.52.005 DESP TRIBUT/TAXAS/CONTRIB PAGTO PC.2 TX.LIC.FUNC PM-BERTIOGA ANO-2021	1.1.11.001 CAIXA GERAL	92,02
10/03	49 1.1.12.007 BANCO ITAU CM BC.ITAU CREDITO RECEBTO NF.17 BARAO	1.1.22.001 CLIENTES A RECEBER	20.000,00
10/03	50 1.1.11.001 CAIXA GERAL BC.ITAU DEBITO SAQUE PARA CAIXA	1.1.12.007 BANCO ITAU CM	17.000,00
10/03	51 1.1.13.007 BANCO ITAU AP BC.ITAU DEBITO VLR APLIC.AUTOM	1.1.12.007 BANCO ITAU CM	333,64
22/03	52 2.1.13.008 SIMPLES A PAGAR	1.1.11.001 CAIXA GERAL	
A TRANSPORTAR:			675.845,73

Balanco Patrimonial

ATIVO

ATIVO	51.843,59
CIRCULANTE	51.843,59
CAIXA	47.749,73
CAIXA GERAL	47.749,73
BANCOS MOVIMENTO	
BANCO ITAU CM	10,00
BANCOS APLICACAO	10,00
BANCO ITAU AP	333,64
CREDITOS DIVERSOS	333,64
CRED RECUPERAR INSS	3.750,22
	3.750,22

PASSIVO

PASSIVO	51.843,59
CIRCULANTE	3.686,71
OBRIGACOES SOCIAIS	1.962,96
SALARIOS A PAGAR	1.805,68
FGTS A PAGAR	157,28
ORIGACOES TRIBUTARIAS	1.723,75
SIMPLES A PAGAR	1.723,75
PATRIMONIO LIQUIDO	48.156,88
CAPITAL SOCIAL	4.000,00
CAP.SOCIAL SUBSCRITO	4.000,00
RESERVAS DE CAPITAL	44.156,88
LUCROS ACUMULADOS	44.156,88

Bertioga, 31 de março de 2021.

Reconhecemos a exatidão do presente Balanço Patrimonial, cujos valores de Ativo e Passivo mais Patrimônio Líquido importam em R\$ 51.843,59 (cinquenta e um mil, oitocentos e quarenta e tres Reais e cinquenta e nove Centavos)

ANTONIO CARLOS
CAPECCE:03260074821

Digitally signed by ANTONIO CARLOS CAPECCE:03260074821
DN: c=BR, ou=CP-Brasil, ou=000001010353190, ou=Secretaria da
Receita Federal do Brasil - RFB, ou=RFB e CPF A3, ou=AC SERASA
RFB, ou=3353510000145, ou=PRE SENCIAL, cn=ANTONIO
CARLOS CAPECCE:03260074821
Date: 2022.03.22 12:40:31 -0300

EDISON GARCIA DOS SANTOS
JUNIOR:13535860814

Digitally signed by EDISON GARCIA DOS SANTOS
JUNIOR:13535860814
DN: c=BR, ou=CP-Brasil, ou=Secretaria da Receita Federal do Brasil -
RFB, ou=RFB e CPF A3, ou=EM BRANCO, ou=01554285000175,
cn=EDISON GARCIA DOS SANTOS JUNIOR:13535860814
Date: 2022.03.22 12:37:58 -0300

SOCIO
ANTONIO CARLOS CAPECCE
RG: 11839373X

CONTADOR
EDISON GARCIA DOS SANTOS JUNIOR
CPF: 135.358.608-14

Declaro sob as penas da lei, que a presente escrituração foi realizada respeitando as normas e legislação vigentes, com base em documentos e informações fornecidas pelos sócios e administradores da sociedade.

EDISON GARCIA DOS SANTOS
JUNIOR:13535860814

Digitally signed by EDISON GARCIA DOS SANTOS
JUNIOR:13535860814
DN: c=BR, ou=CP-Brasil, ou=Secretaria da Receita Federal do Brasil
- RFB, ou=RFB e CPF A3, ou=EM BRANCO, ou=01554285000175,
cn=EDISON GARCIA DOS SANTOS JUNIOR:13535860814
Date: 2022.03.22 12:37:52 -0300

CONTADOR
EDISON GARCIA DOS SANTOS JUNIOR
CT CRC: 173134

Demonstração do Resultado do Exercício

Receitas Brutas		
RECEITA PREST.SERVICOS		62.456,41 C
	Total:	62.456,41 C
(-) Deduções		
SIMPLES S/ FATURAMENTO		5.308,80 D
	Total:	5.308,80 D
= Receita Líquida		57.147,61 C
= Lucro Bruto		57.147,61 C
(-) Despesas Administrativas		
REMUNERACAO EMPREGADOS		5.898,00 D
REMUN.SOCIOS (P.LABORE)		6.000,00 D
ENCARGOS FGTS		471,84 D
DESP TRIBUT/TAXAS/CONTRIB		184,04 D
	Total:	12.553,88 D
(-) Despesas Financeiras		
DESP TARIFA BANCARIA		431,84 D
DESP FINANCI/JRS PASS		5,22 D
	Total:	437,06 D
(+) Receitas Financeiras		
RECEITAS APLIC.FINANCEIRA		0,21 C
	Total:	0,21 C
= Lucro Operacional		44.156,88 C
= Lucro Contábil Líquido antes da Contribuição Social		44.156,88 C
= Lucro Contábil Líquido antes do Imposto de Renda		44.156,88 C
= Lucro		44.156,88 C
= Lucro Líquido do Período		44.156,88 C

Demonstração dos Lucros/Prejuízos Acumulados

DESCRIÇÃO		2021
		VALOR
(+)	Saldo Inicial do Exercício <i>Lucro</i>	182.995,02
(+)	Ajustes Credores de Exercício Anteriores	0,00
(-)	Ajustes Devedores de Exercícios Anteriores	0,00
(+)	Correção Monetária do Saldo Inicial	0,00
(-)	Parcelas dos Lucros Acumulados Incorporados ao Capital	0,00
(+)	Reversões de Reservas	0,00
	Reservas de Contingência	0,00
	Reservas de Lucros a Realizar	0,00
(+)	Resultado Líquido do Exercício <i>Lucro</i>	44.156,88
(-)	Transferências para Reservas	0,00
(-)	Dividendos ou Lucros Distribuídos, Pagos ou Creditados	182.995,02
=	Lucro acumulado <i>Lucro</i>	44.156,88

LIVRO DIÁRIO GERAL

DATA	LCTO. CONTA DÉBITO HISTÓRICO	CONTA CRÉDITO	VALOR
01/04	73 3.1.54.001 DESP TARIFA BANCARIA BC.ITAU DEBITO TARIFA LIS/JUROS	1.1.12.007 BANCO ITAU CM	115,86
01/04	74 3.1.54.001 DESP TARIFA BANCARIA BC.ITAU DEBITO ENCARGOS IOF	1.1.12.007 BANCO ITAU CM	1,89
01/04	75 1.1.12.007 BANCO ITAU CM BC.ITAU CREDITO RESG APLIC.AUTOM	1.1.13.007 BANCO ITAU AP	117,75
05/04	76 3.1.54.001 DESP TARIFA BANCARIA BC.ITAU DEBITO TARIFA CT.CERTA	1.1.12.007 BANCO ITAU CM	94,00
05/04	77 1.1.12.007 BANCO ITAU CM BC.ITAU CREDITO RESG APLIC.AUTOM	1.1.13.007 BANCO ITAU AP	94,00
07/04	78 2.1.12.001 SALARIOS A PAGAR PAGTO SALARIO BARBARA PETRIBU REF MAR/2021	1.1.11.001 CAIXA GERAL	1.806,00
09/04	79 3.1.52.005 DESP TRIBUT/TAXAS/CONTRIB PAGTO PC.3 TX.LIC.FUNC PM-BERTIOGA ANO-2021	1.1.11.001 CAIXA GERAL	92,02
14/04	80 1.1.22.001 CLIENTES A RECEBER SERVICOS PRESTADOS CONF NF.18 MASCARELLO	3.1.11.002 RECEITA PREST.SERVICOS	27.081,92
15/04	81 1.1.12.007 BANCO ITAU CM BC.ITAU CREDITO RECEBTO NF.18 MASCARELLO	1.1.22.001 CLIENTES A RECEBER	27.081,92
15/04	82 1.1.13.007 BANCO ITAU AP BC.ITAU DEBITO VLR APLIC.AUTOM	1.1.12.007 BANCO ITAU CM	27.081,92
16/04	83 1.1.11.001 CAIXA GERAL BC.ITAU DEBITO SAQUE PARA CAIXA	1.1.12.007 BANCO ITAU CM	26.800,00
16/04	84 1.1.12.007 BANCO ITAU CM BC.ITAU CREDITO RESG APLIC.AUTOM	1.1.13.007 BANCO ITAU AP	26.799,97
16/04	85 1.1.12.007 BANCO ITAU CM BC.ITAU CREDITO REND APLIC AUTOM	3.1.41.001 RECEITAS APLIC.FINANCEIRA	0,03
20/04	86 2.1.13.008 SIMPLES A PAGAR PAGTO GUIA DAS/SIMPLES REF MAR/2021	1.1.11.001 CAIXA GERAL	1.723,75
23/04	87 2.1.12.003 FGTS A PAGAR PAGTO GUIA SEFIP/FGTS REF MAR/2021	1.1.11.001 CAIXA GERAL	165,93
23/04	88 3.1.54.002 DESP FINANC/JRS PASS TRANSF CT REF JRS/MLT S/ SEFIP/FGTS MAR/2021	2.1.12.003 FGTS A PAGAR	8,65
26/04	89 2.1.12.004 P.LABORE A PAGAR PAGTO PRO-LABORE ANGELICA CAPECCE RF ABR/2021	1.1.11.001 CAIXA GERAL	1.780,00
30/04	90 3.1.51.007 REMUN.SOCIOS (P.LABORE) PRO-LABORE DEVIDO ANGELICA CAPECCE RF ABR/2021	2.1.12.004 P.LABORE A PAGAR	2.000,00
30/04	91 2.1.12.004 P.LABORE A PAGAR RETENCAO INSS S/ P.LAB ANGELICA CAPECCE RF ABR/2021	2.1.12.002 INSS A PAGAR	220,00
30/04	92 3.1.51.001 REMUNERACAO EMPREGADOS SALARIO DEVIDO BARBARA PETRIBU REF ABR/2021	2.1.12.001 SALARIOS A PAGAR	1.966,00
30/04	93 2.1.12.001 SALARIOS A PAGAR INSS RETIDO SALARIO BARBARA PETRIBU REF ABR/2021	2.1.12.002 INSS A PAGAR	160,44
30/04	94 3.1.51.020 ENCARGOS FGTS FGTS DEVIDO SALARIO BARBARA PETRIBU REF ABR/2021	2.1.12.003 FGTS A PAGAR	157,28
30/04	95 3.1.13.006 SIMPLES S/ FATURAMENTO SIMPLES A PAGAR S/ FATURAMENTO ABR/2021	2.1.13.008 SIMPLES A PAGAR	2.331,53
30/04	96 2.1.12.002 INSS A PAGAR TRANSF CT PARA COMP.CREDITOS REF GPS/INSS ABR/2021	1.1.71.004 CRED RECUPERAR INSS	380,44
04/05	97 3.1.54.001 DESP TARIFA BANCARIA BC.ITAU DEBITO TARIFA CT.CERTA	1.1.12.007 BANCO ITAU CM	94,00
04/05	98 1.1.12.007 BANCO ITAU CM BC.ITAU CREDITO RESG APLIC.AUTOM	1.1.13.007 BANCO ITAU AP	94,00
A TRANSPORTAR:			1.140.391,20

LIVRO DIÁRIO GERAL

DATA	LCTO. CONTA DÉBITO HISTÓRICO	CONTA CRÉDITO	VALOR
		TRANSPORTE:	1.140.391,20
06/05	99 1.1.22.001 CLIENTES A RECEBER SERVICOS PRESTADOS CONF NF.19 MASCARELLO	3.1.11.002 RECEITA PREST.SERVICOS	14.717,27
07/05	100 2.1.12.001 SALARIOS A PAGAR PAGTO SALARIO BARBARA PETRIBU REF ABR/2021	1.1.11.001 CAIXA GERAL	1.805,00
07/05	101 2.1.12.003 FGTS A PAGAR PAGTO GUIA SEFIP/FGTS REF ABR/2021	1.1.11.001 CAIXA GERAL	157,28
10/05	102 3.1.52.005 DESP TRIBUT/TAXAS/CONTRIB PAGTO PC.4 TX.LIC.FUNC PM-BERTIOGA ANO-2021	1.1.11.001 CAIXA GERAL	92,02
11/05	103 2.1.13.008 SIMPLES A PAGAR PAGTO GUIA DAS/SIMPLES REF ABR/2021	1.1.11.001 CAIXA GERAL	2.331,53
17/05	104 1.1.12.007 BANCO ITAU CM BC.ITAU CREDITO RECEBTO NF.19 MASCARELLO	1.1.22.001 CLIENTES A RECEBER	14.717,27
17/05	105 1.1.13.007 BANCO ITAU AP BC.ITAU DEBITO VLR APLIC.AUTOM	1.1.12.007 BANCO ITAU CM	14.717,27
8/05	106 1.1.11.001 CAIXA GERAL BC.ITAU DEBITO SAQUE PARA CAIXA	1.1.12.007 BANCO ITAU CM	14.700,00
18/05	107 1.1.12.007 BANCO ITAU CM BC.ITAU CREDITO RESG APLIC.AUTOM	1.1.13.007 BANCO ITAU AP	14.699,94
18/05	108 1.1.12.007 BANCO ITAU CM BC.ITAU CREDITO REND APLIC AUTOM	3.1.41.001 RECEITAS APLIC.FINANCEIRA	0,06
21/05	109 1.1.22.001 CLIENTES A RECEBER SERVICOS PRESTADOS CONF NF.20 UMTHIDA ASSES	3.1.11.002 RECEITA PREST.SERVICOS	3.000,00
24/05	110 1.1.12.007 BANCO ITAU CM BC.ITAU CREDITO RECEBTO NF.20 UMTHIDA	1.1.22.001 CLIENTES A RECEBER	3.000,00
24/05	111 1.1.11.001 CAIXA GERAL BC.ITAU DEBITO SAQUE PARA CAIXA	1.1.12.007 BANCO ITAU CM	3.000,00
25/05	112 2.1.12.004 P.LABORE A PAGAR PAGTO PRO-LABORE ANGELICA CAPECCE RF MAI/2021	1.1.11.001 CAIXA GERAL	1.780,00
29/05	113 1.1.22.001 CLIENTES A RECEBER SERVICOS PRESTADOS CONF NF.21 UMTHIDA ASSES	3.1.11.002 RECEITA PREST.SERVICOS	3.000,00
31/05	114 3.1.51.007 REMUN.SOCIOS (P.LABORE) PRO-LABORE DEVIDO ANGELICA CAPECCE RF MAI/2021	2.1.12.004 P.LABORE A PAGAR	2.000,00
31/05	115 2.1.12.004 P.LABORE A PAGAR RETENCAO INSS S/ P.LAB ANGELICA CAPECCE RF MAI/2021	2.1.12.002 INSS A PAGAR	220,00
05/05	116 3.1.13.006 SIMPLES S/ FATURAMENTO SIMPLES A PAGAR S/ FATURAMENTO MAI/2021	2.1.13.008 SIMPLES A PAGAR	1.813,73
31/05	117 2.1.12.002 INSS A PAGAR TRANSF CT PARA COMP.CREDITOS REF GPS/INSS MAI/2021	1.1.71.004 CRED RECUPERAR INSS	220,00
01/06	118 1.1.22.001 CLIENTES A RECEBER SERVICOS PRESTADOS CONF NF.22 UMTHIDA ASSES	3.1.11.002 RECEITA PREST.SERVICOS	3.000,00
02/06	119 3.1.54.001 DESP TARIFA BANCARIA BC.ITAU DEBITO TARIFA CT.CERTA	1.1.12.007 BANCO ITAU CM	94,00
02/06	120 1.1.12.007 BANCO ITAU CM BC.ITAU CREDITO RESG APLIC.AUTOM	1.1.13.007 BANCO ITAU AP	94,00
04/06	121 1.1.12.007 BANCO ITAU CM BC.ITAU CREDITO RECEBTO NF.21 UMTHIDA	1.1.22.001 CLIENTES A RECEBER	3.000,00
04/06	122 1.1.11.001 CAIXA GERAL BC.ITAU DEBITO SAQUE PARA CAIXA	1.1.12.007 BANCO ITAU CM	3.000,00
07/06	123 1.1.22.001 CLIENTES A RECEBER SERVICOS PRESTADOS CONF NF.23 UMTHIDA ASSES	3.1.11.002 RECEITA PREST.SERVICOS	3.000,00
08/06	124 2.1.13.008 SIMPLES A PAGAR	1.1.11.001 CAIXA GERAL	
A TRANSPORTAR:			1.250.364,30

LIVRO DIÁRIO GERAL

DATA	LCTO. CONTA DÉBITO HISTÓRICO	CONTA CRÉDITO	VALOR
		TRANSPORTE:	1.250.364,30
08/06	124 (Continuação lançamento...) PAGTO GUIA DAS/SIMPLES REF MAI/2021		1.813,73
10/06	125 3.1.52.005 DESP TRIBUT/TAXAS/CONTRIB PAGTO PC.5 TX.LIC.FUNC PM-BERTIOGA ANO-2021	1.1.11.001 CAIXA GERAL	92,02
14/06	126 1.1.12.007 BANCO ITAU CM BC.ITAU CREDITO RECEBTO NF.22 UMTHIDA	1.1.22.001 CLIENTES A RECEBER	3.000,00
14/06	127 1.1.13.007 BANCO ITAU AP BC.ITAU DEBITO VLR APLIC.AUTOM	1.1.12.007 BANCO ITAU CM	3.000,00
15/06	128 1.1.11.001 CAIXA GERAL BC.ITAU DEBITO SAQUE PARA CAIXA	1.1.12.007 BANCO ITAU CM	3.000,00
15/06	129 1.1.12.007 BANCO ITAU CM BC.ITAU CREDITO RESG APLIC.AUTOM	1.1.13.007 BANCO ITAU AP	2.999,99
15/06	130 1.1.12.007 BANCO ITAU CM BC.ITAU CREDITO REND APLIC AUTOM	3.1.41.001 RECEITAS APLIC.FINANCEIRA	0,01
17/06	131 1.1.22.001 CLIENTES A RECEBER SERVICOS PRESTADOS CONF NF.24 UMTHIDA ASSES	3.1.11.002 RECEITA PREST.SERVICOS	3.000,00
25/06	132 2.1.12.004 P.LABORE A PAGAR PAGTO PRO-LABORE ANGELICA CAPECCE RF JUN/2021	1.1.11.001 CAIXA GERAL	1.780,00
30/06	133 3.1.51.007 REMUN.SOCIOS (P.LABORE) PRO-LABORE DEVIDO ANGELICA CAPECCE RF JUN/2021	2.1.12.004 P.LABORE A PAGAR	2.000,00
30/06	134 2.1.12.004 P.LABORE A PAGAR RETENCAO INSS S/ P.LAB ANGELICA CAPECCE RF JUN/2021	2.1.12.002 INSS A PAGAR	220,00
30/06	135 3.1.13.006 SIMPLES S/ FATURAMENTO SIMPLES A PAGAR S/ FATURAMENTO JUN/2021	2.1.13.008 SIMPLES A PAGAR	793,80
30/06	136 2.1.12.002 INSS A PAGAR TRANSF CT PARA COMP.CREDITOS REF GPS/INSS JUN/2021	1.1.71.004 CRED RECUPERAR INSS	220,00
30/06	137 3.1.11.002 RECEITA PREST.SERVICOS Lançamento de Encerramento do Período de: 01/04/2021 a 30/06/2021	2.9.11.001 ENCERRAMENTO DE PERIODO	56.799,19
30/06	138 2.9.11.001 ENCERRAMENTO DE PERIODO Lançamento de Encerramento do Período de: 01/04/2021 a 30/06/2021	3.1.13.006 SIMPLES S/ FATURAMENTO	4.939,06
30/06	139 3.1.41.001 RECEITAS APLIC.FINANCEIRA Lançamento de Encerramento do Período de: 01/04/2021 a 30/06/2021	2.9.11.001 ENCERRAMENTO DE PERIODO	0,10
30/06	140 2.9.11.001 ENCERRAMENTO DE PERIODO Lançamento de Encerramento do Período de: 01/04/2021 a 30/06/2021	3.1.51.001 REMUNERACAO EMPREGADOS	1.966,00
30/06	141 2.9.11.001 ENCERRAMENTO DE PERIODO Lançamento de Encerramento do Período de: 01/04/2021 a 30/06/2021	3.1.51.007 REMUN.SOCIOS (P.LABORE)	6.000,00
30/06	142 2.9.11.001 ENCERRAMENTO DE PERIODO Lançamento de Encerramento do Período de: 01/04/2021 a 30/06/2021	3.1.51.020 ENCARGOS FGTS	157,28
30/06	143 2.9.11.001 ENCERRAMENTO DE PERIODO Lançamento de Encerramento do Período de: 01/04/2021 a 30/06/2021	3.1.52.005 DESP TRIBUT/TAXAS/CONTRIB	276,06
30/06	144 2.9.11.001 ENCERRAMENTO DE PERIODO Lançamento de Encerramento do Período de: 01/04/2021 a 30/06/2021	3.1.54.001 DESP TARIFA BANCARIA	399,75
30/06	145 2.9.11.001 ENCERRAMENTO DE PERIODO Lançamento de Encerramento do Período de: 01/04/2021 a 30/06/2021	3.1.54.002 DESP FINANC/JRS PASS	8,65
30/06	146 2.9.11.001 ENCERRAMENTO DE PERIODO Lançamento de Encerramento do Período de: 01/04/2021 a 30/06/2021	2.8.51.001 LUCROS ACUMULADOS	43.052,49
TOTAL GERAL:			1.384.068,70
	*	*	
	*	*	
	*	*	
	*	*	
- - - -			

Balanco Patrimonial

ATIVO

ATIVO	92.003,41
CIRCULANTE	92.003,41
CAIXA	82.830,45
CAIXA GERAL	82.830,45
BANCOS MOVIMENTO	10,00
BANCO ITAU CM	10,00
BANCOS APLICACAO	233,18
BANCO ITAU AP	233,18
CLIENTES A RECEBER	6.000,00
CLIENTES A RECEBER	6.000,00
CREDITOS DIVERSOS	2.929,78
CRED RECUPERAR INSS	2.929,78

PASSIVO

PASSIVO	92.003,41
CIRCULANTE	794,04
OBRIGACOES SOCIAIS	0,24
SALARIOS A PAGAR	0,24
ORIGACOES TRIBUTARIAS	793,80
SIMPLES A PAGAR	793,80
PATRIMONIO LIQUIDO	91.209,37
CAPITAL SOCIAL	4.000,00
CAP.SOCIAL SUBSCRITO	4.000,00
RESERVAS DE CAPITAL	87.209,37
LUCROS ACUMULADOS	87.209,37

Bertioga, 30 de junho de 2021.

Reconhecemos a exatidão do presente Balanco Patrimonial, cujos valores de Ativo e Passivo mais Patrimônio Líquido importam em R\$ 92.003,41 (noventa e dois mil e tres Reais e quarenta e um Centavos)

ANTONIO CARLOS
CAPECCE:03260074821

Digitally signed by ANTONIO CARLOS CAPECCE:03260074821
DN: c=BR, o=ICP-Brasil, ou=00001010353190, ou=Secretaria da
Receita Federal do Brasil - RFB, ou=RFB e CPF A3, ou=AC
SERASA RFB, ou=33553510000145, ou=PRESENCIAL,
cn=ANTONIO CARLOS CAPECCE:03260074821
Date: 2022.03.22 12:40:18 -03'00'

EDISON GARCIA DOS SANTOS
JUNIOR:13535860814

Digitally signed by EDISON GARCIA DOS SANTOS
JUNIOR:13535860814
DN: ou=BR, ou=ICP-Brasil, ou=Secretaria da Receita Federal do Brasil -
RFB, ou=RFB e CPF A3, ou=(EM BRANCO), ou=01554285000175,
cn=EDISON GARCIA DOS SANTOS JUNIOR:13535860814
Date: 2022.03.22 12:38:09 -03'00'

SOCIO
ANTONIO CARLOS CAPECCE
RG: 11839373X

CONTADOR
EDISON GARCIA DOS SANTOS JUNIOR
CPF: 135.358.608-14

Declaro sob as penas da lei, que a presente escrituração foi realizada respeitando as normas e legislação vigentes, com base em documentos e informações fornecidas pelos sócios e administradores da sociedade.

EDISON GARCIA DOS SANTOS
JUNIOR:13535860814

Digitally signed by EDISON GARCIA DOS SANTOS
JUNIOR:13535860814
DN: c=BR, ou=ICP-Brasil, ou=Secretaria da Receita Federal do Brasil
- RFB, ou=RFB e CPF A3, ou=(EM BRANCO), ou=01554285000175,
cn=EDISON GARCIA DOS SANTOS JUNIOR:13535860814
Date: 2022.03.22 12:38:14 -03'00'

CONTADOR
EDISON GARCIA DOS SANTOS JUNIOR
CT CRC: 173134

Demonstração do Resultado do Exercício

Receitas Brutas		
RECEITA PREST.SERVICOS		56.799,19 C
	Total:	56.799,19 C
(-) Deduções		
SIMPLES S/ FATURAMENTO		4.939,06 D
	Total:	4.939,06 D
= Receita Líquida		51.860,13 C
= Lucro Bruto		51.860,13 C
(-) Despesas Administrativas		
REMUNERACAO EMPREGADOS		1.966,00 D
REMUN.SOCIOS (P.LABORE)		6.000,00 D
ENCARGOS FGTS		157,28 D
DESP TRIBUT/TAXAS/CONTRIB		276,06 D
	Total:	8.399,34 D
(-) Despesas Financeiras		
DESP TARIFA BANCARIA		399,75 D
DESP FINANC/JRS PASS		8,65 D
	Total:	408,40 D
(+) Receitas Financeiras		
RECEITAS APLIC.FINANCEIRA		0,10 C
	Total:	0,10 C
= Lucro Operacional		43.052,49 C
= Lucro Contábil Líquido antes da Contribuição Social		43.052,49 C
= Lucro Contábil Líquido antes do Imposto de Renda		43.052,49 C
= Lucro		43.052,49 C
= Lucro Líquido do Período		43.052,49 C

0235
0234

Demonstração dos Lucros/Prejuízos Acumulados

DESCRIÇÃO		2021
		VALOR
(+)	Saldo Inicial do Exercício <i>Lucro</i>	44.156,88
(+)	Ajustes Credores de Exercício Anteriores	0,00
(-)	Ajustes Devedores de Exercícios Anteriores	0,00
(+)	Correção Monetária do Saldo Inicial	0,00
(-)	Parcelas dos Lucros Acumulados Incorporados ao Capital	0,00
(+)	Reversões de Reservas	0,00
	Reservas de Contingência	0,00
	Reservas de Lucros a Realizar	0,00
(+)	Resultado Líquido do Exercício <i>Lucro</i>	43.052,49
(-)	Transferências para Reservas	0,00
(-)	Dividendos ou Lucros Distribuídos, Pagos ou Creditados	0,00
=	Lucro acumulado <i>Lucro</i>	87.209,37

LIVRO DIÁRIO GERAL

DATA	LCTO. CONTA DÉBITO	CONTA CRÉDITO	VALOR
	HISTÓRICO		
02/07	147 3.1.54.001 DESP TARIFA BANCARIA BC.ITAU DEBITO TARIFA CT.CERTA	1.1.12.007 BANCO ITAU CM	94,00
02/07	148 1.1.12.007 BANCO ITAU CM BC.ITAU CREDITO RESG APLIC.AUTOM	1.1.13.007 BANCO ITAU AP	94,00
06/07	149 1.1.22.001 CLIENTES A RECEBER SERVICOS PRESTADOS CONF NF.25 UMTHIDA ASSES	3.1.11.002 RECEITA PREST.SERVICOS	3.000,00
06/07	150 1.1.22.001 CLIENTES A RECEBER SERVICOS PRESTADOS CONF NF.26 BARAO MICRO-ONIBUS	3.1.11.002 RECEITA PREST.SERVICOS	20.000,00
08/07	151 3.1.52.005 DESP TRIBUT/TAXAS/CONTRIB PAGTO PC.6 TX.LIC.FUNC PM-BERTIOGA ANO-2021	1.1.11.001 CAIXA GERAL	92,02
08/07	152 1.1.12.007 BANCO ITAU CM BC.ITAU CREDITO RECEBTO NF.26 BARAO	1.1.22.001 CLIENTES A RECEBER	20.000,00
08/07	153 1.1.11.001 CAIXA GERAL BC.ITAU DEBITO SAQUE PARA CAIXA	1.1.12.007 BANCO ITAU CM	19.900,00
08/07	154 2.1.13.008 SIMPLES A PAGAR PAGTO GUIA DAS/SIMPLES REF JUN/2021	1.1.11.001 CAIXA GERAL	793,80
17/07	155 1.1.22.001 CLIENTES A RECEBER SERVICOS PRESTADOS CONF NF.27 UMTHIDA ASSES	3.1.11.002 RECEITA PREST.SERVICOS	1.800,00
26/07	156 2.1.12.004 P.LABORE A PAGAR PAGTO PRO-LABORE ANGELICA CAPECCE RF JUL/2021	1.1.11.001 CAIXA GERAL	1.780,00
26/07	157 1.1.22.001 CLIENTES A RECEBER SERVICOS PRESTADOS CONF NF.30 MASCARELLO	3.1.11.002 RECEITA PREST.SERVICOS	6.363,07
26/07	158 1.1.12.007 BANCO ITAU CM BC.ITAU CREDITO RECEBTO NF.27 UMTHIDA	1.1.22.001 CLIENTES A RECEBER	1.800,00
26/07	159 1.1.13.007 BANCO ITAU AP BC.ITAU DEBITO VLR APLIC.AUTOM	1.1.12.007 BANCO ITAU CM	1.900,00
31/07	160 3.1.51.007 REMUN.SOCIOS (P.LABORE) PRO-LABORE DEVIDO ANGELICA CAPECCE RF JUL/2021	2.1.12.004 P.LABORE A PAGAR	2.000,00
31/07	161 2.1.12.004 P.LABORE A PAGAR RETENCAO INSS S/ P.LAB ANGELICA CAPECCE RF JUL/2021	2.1.12.002 INSS A PAGAR	220,00
31/07	162 3.1.13.006 SIMPLES S/ FATURAMENTO SIMPLES A PAGAR S/ FATURAMENTO JUL/2021	2.1.13.008 SIMPLES A PAGAR	2.722,89
31/07	163 2.1.12.002 INSS A PAGAR TRANSF CT PARA COMP.CREDITOS REF GPS/INSS JUL/2021	1.1.71.004 CRED RECUPERAR INSS	220,00
03/08	164 3.1.54.001 DESP TARIFA BANCARIA BC.ITAU DEBITO TARIFA CT.CERTA	1.1.12.007 BANCO ITAU CM	105,00
03/08	165 1.1.12.007 BANCO ITAU CM BC.ITAU CREDITO RESG APLIC.AUTOM	1.1.13.007 BANCO ITAU AP	104,95
03/08	166 1.1.12.007 BANCO ITAU CM BC.ITAU CREDITO REND APLIC AUTOM	3.1.41.001 RECEITAS APLIC.FINANCEIRA	0,05
06/08	167 2.1.13.008 SIMPLES A PAGAR PAGTO GUIA DAS/SIMPLES REF JUL/2021	1.1.11.001 CAIXA GERAL	2.722,89
10/08	168 3.1.52.005 DESP TRIBUT/TAXAS/CONTRIB PAGTO PC.7 TX.LIC.FUNC PM-BERTIOGA ANO-2021	1.1.11.001 CAIXA GERAL	92,02
16/08	169 1.1.12.007 BANCO ITAU CM BC.ITAU CREDITO RECEBTO NF.30 MASCARELLO	1.1.22.001 CLIENTES A RECEBER	6.363,07
16/08	170 1.1.13.007 BANCO ITAU AP BC.ITAU DEBITO VLR APLIC.AUTOM	1.1.12.007 BANCO ITAU CM	6.363,07
17/08	171 1.1.11.001 CAIXA GERAL BC.ITAU DEBITO SAQUE PARA CAIXA	1.1.12.007 BANCO ITAU CM	8.000,00
17/08	172 1.1.12.007 BANCO ITAU CM BC.ITAU CREDITO RESG APLIC.AUTOM	1.1.13.007 BANCO ITAU AP	7.999,91
A TRANSPORTAR:			1.498.599,44

- - - -

LIVRO DIÁRIO GERAL

DATA	LCTO. CONTA DÉBITO HISTÓRICO	CONTA CRÉDITO	VALOR
		TRANSPORTE:	1.498.599,44
17/08	173 1.1.12.007 BANCO ITAU CM BC.ITAU CREDITO REND APLIC AUTOM	3.1.41.001 RECEITAS APLIC.FINANCEIRA	0,09
25/08	174 2.1.12.004 P.LABORE A PAGAR PAGTO PRO-LABORE ANGELICA CAPECCE RF AGO/2021	1.1.11.001 CAIXA GERAL	1.780,00
26/08	175 3.1.51.001 REMUNERACAO EMPREGADOS TRCT-SALDO SALARIO DEVIDO BARBARA PETRIBU	2.1.12.001 SALARIOS A PAGAR	65,53
26/08	176 3.1.51.001 REMUNERACAO EMPREGADOS TRCT-13.SAL PROPORC DEVIDO BARBARA PETRIBU	2.1.12.001 SALARIOS A PAGAR	1.310,67
26/08	177 3.1.51.001 REMUNERACAO EMPREGADOS TRCT-FERIAS PROPORC DEVIDO BARBARA PETRIBU	2.1.12.001 SALARIOS A PAGAR	327,67
26/08	178 3.1.51.001 REMUNERACAO EMPREGADOS TRCT-FERIAS VENCIDA DEVIDO BARBARA PETRIBU	2.1.12.001 SALARIOS A PAGAR	1.966,00
26/08	179 3.1.51.001 REMUNERACAO EMPREGADOS TRCT-FERIAS VENCIDA DEVIDO BARBARA PETRIBU	2.1.12.001 SALARIOS A PAGAR	1.966,00
26/08	180 3.1.51.001 REMUNERACAO EMPREGADOS TRCT-FERIAS EM DOBRO DEVIDO BARBARA PETRIBU	2.1.12.001 SALARIOS A PAGAR	1.966,00
26/08	181 3.1.51.001 REMUNERACAO EMPREGADOS TRCT-1/3 REMUN FERIAS DEVIDO BARBARA PETRIBU	2.1.12.001 SALARIOS A PAGAR	2.184,44
26/08	182 3.1.51.001 REMUNERACAO EMPREGADOS TRCT-AV.PREVIO INDENIZ DEVIDO BARBARA PETRIBU	2.1.12.001 SALARIOS A PAGAR	1.966,00
26/08	183 3.1.51.001 REMUNERACAO EMPREGADOS TRCT-13.SAL INDENIZADO DEVIDO BARBARA PETRIBU	2.1.12.001 SALARIOS A PAGAR	163,83
26/08	184 3.1.51.001 REMUNERACAO EMPREGADOS TRCT-FERIAS INDENIZADO DEVIDO BARBARA PETRIBU	2.1.12.001 SALARIOS A PAGAR	163,83
26/08	185 3.1.51.001 REMUNERACAO EMPREGADOS TRCT-L1256/11 AV.PREV DEVIDO BARBARA PETRIBU	2.1.12.001 SALARIOS A PAGAR	589,80
26/08	186 3.1.51.001 REMUNERACAO EMPREGADOS TRCT-L1256/11 FERIAS DEVIDO BARBARA PETRIBU	2.1.12.001 SALARIOS A PAGAR	163,83
26/08	187 3.1.51.001 REMUNERACAO EMPREGADOS TRCT-IND.ESTAB MP-BEM DEVIDO BARBARA PETRIBU	2.1.12.001 SALARIOS A PAGAR	9.720,80
26/08	188 2.1.12.001 SALARIOS A PAGAR TRCT-INSS RETIDO S/ SALARIO BARBARA PETRIBU	2.1.12.002 INSS A PAGAR	4,91
26/08	189 2.1.12.001 SALARIOS A PAGAR TRCT-INSS RETIDO S/ 13.SAL BARBARA PETRIBU	2.1.12.002 INSS A PAGAR	116,20
30/08	190 3.1.51.020 ENCARGOS FGTS TRCT-FGTS+MULTA RESC DEVIDO BARBARA PETRIBU	2.1.12.003 FGTS A PAGAR	2.617,52
31/08	191 3.1.51.007 REMUN.SOCIOS (P.LABORE) PRO-LABORE DEVIDO ANGELICA CAPECCE RF AGO/2021	2.1.12.004 P.LABORE A PAGAR	2.000,00
31/08	192 2.1.12.004 P.LABORE A PAGAR RETENCAO INSS S/ P.LAB ANGELICA CAPECCE RF AGO/2021	2.1.12.002 INSS A PAGAR	220,00
31/08	193 2.1.12.002 INSS A PAGAR TRANSF CT PARA COMP.CREDITOS REF GPS/INSS AGO/2021	1.1.71.004 CRED RECUPERAR INSS	341,11
02/09	194 3.1.54.001 DESP TARIFA BANCARIA BC.ITAU DEBITO TARIFA CT.CERTA	1.1.12.007 BANCO ITAU CM	105,00
02/09	195 1.1.12.007 BANCO ITAU CM BC.ITAU CREDITO RESG APLIC.AUTOM	1.1.13.007 BANCO ITAU AP	105,00
03/09	196 1.1.12.007 BANCO ITAU CM BC.ITAU CREDITO SUPORTE DO CAIXA	1.1.11.001 CAIXA GERAL	25.500,00
03/09	197 2.1.12.001 SALARIOS A PAGAR BC.ITAU DEBITO PAGTO TRCT/BARBARA PETRIBU	1.1.12.007 BANCO ITAU CM	22.433,27
03/09	198 2.1.12.003 FGTS A PAGAR	1.1.12.007 BANCO ITAU CM	
A TRANSPORTAR:			1.578.994,46

LIVRO DIÁRIO GERAL

DATA	LCTO. CONTA DÉBITO HISTÓRICO	CONTA CRÉDITO	VALOR
		TRANSPORTE:	1.578.994,46
03/09	198 (Continuação lançamento...) BC.ITAU DEBITO PAGTO GRRF/BARBARA PETRIBU		2.617,52
03/09	199 1.1.13.007 BANCO ITAU AP BC.ITAU DEBITO VLR APLIC.AUTOM	1.1.12.007 BANCO ITAU CM	449,21
03/09	200 2.1.12.001 SALARIOS A PAGAR TRANSF P/ AJUSTE SDO CONTA 2201-SALARIOS A PAGAR	3.1.52.051 DESP NAO DEDUTIVEIS	0,26
10/09	201 3.1.52.005 DESP TRIBUT/TAXAS/CONTRIB PAGTO PC.8 TX.LIC.FUNC PM-BERTIOGA ANO-2021	1.1.11.001 CAIXA GERAL	92,02
27/09	202 2.1.12.004 P.LABORE A PAGAR PAGTO PRO-LABORE ANGELICA CAPECCE RF SET/2021	1.1.11.001 CAIXA GERAL	1.780,00
30/09	203 3.1.51.007 REMUN.SOCIOS (P.LABORE) PRO-LABORE DEVIDO ANGELICA CAPECCE RF SET/2021	2.1.12.004 P.LABORE A PAGAR	2.000,00
30/09	204 2.1.12.004 P.LABORE A PAGAR RETENCAO INSS S/ P.LAB ANGELICA CAPECCE RF SET/2021	2.1.12.002 INSS A PAGAR	220,00
30/09	205 2.1.12.002 INSS A PAGAR TRANSF CT PARA COMP.CREDITOS REF GPS/INSS SET/2021	1.1.71.004 CRED RECUPERAR INSS	220,00
30/09	206 3.1.11.002 RECEITA PREST.SERVICOS Lançamento de Encerramento do Período de: 01/07/2021 a 30/09/2021	2.9.11.001 ENCERRAMENTO DE PERIODO	31.163,07
30/09	207 2.9.11.001 ENCERRAMENTO DE PERIODO Lançamento de Encerramento do Período de: 01/07/2021 a 30/09/2021	3.1.13.006 SIMPLES S/ FATURAMENTO	2.722,89
30/09	208 3.1.41.001 RECEITAS APLIC.FINANCEIRA Lançamento de Encerramento do Período de: 01/07/2021 a 30/09/2021	2.9.11.001 ENCERRAMENTO DE PERIODO	0,14
30/09	209 2.9.11.001 ENCERRAMENTO DE PERIODO Lançamento de Encerramento do Período de: 01/07/2021 a 30/09/2021	3.1.51.001 REMUNERACAO EMPREGADOS	22.554,40
30/09	210 2.9.11.001 ENCERRAMENTO DE PERIODO Lançamento de Encerramento do Período de: 01/07/2021 a 30/09/2021	3.1.51.007 REMUN.SOCIOS (P.LABORE)	6.000,00
30/09	211 2.9.11.001 ENCERRAMENTO DE PERIODO Lançamento de Encerramento do Período de: 01/07/2021 a 30/09/2021	3.1.51.020 ENCARGOS FGTS	2.617,52
30/09	212 2.9.11.001 ENCERRAMENTO DE PERIODO Lançamento de Encerramento do Período de: 01/07/2021 a 30/09/2021	3.1.52.005 DESP TRIBUT/TAXAS/CONTRIB	276,06
30/09	213 3.1.52.051 DESP NAO DEDUTIVEIS Lançamento de Encerramento do Período de: 01/07/2021 a 30/09/2021	2.9.11.001 ENCERRAMENTO DE PERIODO	0,26
30/09	214 2.9.11.001 ENCERRAMENTO DE PERIODO Lançamento de Encerramento do Período de: 01/07/2021 a 30/09/2021	3.1.54.001 DESP TARIFA BANCARIA	304,00
30/09	215 2.8.51.002 PREJUIZOS ACUMULADOS Lançamento de Encerramento do Período de: 01/07/2021 a 30/09/2021	2.9.11.001 ENCERRAMENTO DE PERIODO	3.311,40
TOTAL GERAL:			1.652.705,69

* * * * *

Balanco Patrimonial

ATIVO

ATIVO	87.897,97
CIRCULANTE	87.897,97
CAIXA	76.097,70
CAIXA GERAL	76.097,70
BANCOS MOVIMENTO	10,00
BANCO ITAU CM	10,00
BANCOS APLICACAO	641,60
BANCO ITAU AP	641,60
CLIENTES A RECEBER	9.000,00
CLIENTES A RECEBER	9.000,00
CREDITOS DIVERSOS	2.148,67
CRED RECUPERAR INSS	2.148,67

PASSIVO

PASSIVO	87.897,97
PATRIMONIO LIQUIDO	87.897,97
CAPITAL SOCIAL	4.000,00
CAP.SOCIAL SUBSCRITO	4.000,00
RESERVAS DE CAPITAL	83.897,97
LUCROS ACUMULADOS	87.209,37
PREJUIZOS ACUMULADOS	(3.311,40)

Bertioga, 30 de setembro de 2021.

Reconhecemos a exatidão do presente Balanço Patrimonial, cujos valores de Ativo e Passivo mais Patrimônio Líquido importam em R\$ 87.897,97 (oitenta e sete mil, oitocentos e noventa e sete Reais e noventa e sete Centavos)

ANTONIO CARLOS
CAPECCE:03260074821

Digitally signed by ANTONIO CARLOS CAPECCE 03260074821
DN: cn=BR, o=ICP-Brasil, ou=00001010353190, ou=Secretaria da
Receita Federal do Brasil - RFB, ou=RFB e CPF A3, ou=AC SERASA
RFB, ou=33553510000145, ou=PRESENCIAL, cn=ANTONIO
CARLOS CAPECCE 03260074821
Date: 2022.03.22 12:40:52 -03'00'

EDISON GARCIA DOS SANTOS
JUNIOR:13535860814

Digitally signed by EDISON GARCIA DOS SANTOS JUNIOR 13535860814
DN: c=BR, o=ICP-Brasil, ou=Secretaria da Receita Federal do Brasil - RFB, ou=RFB e
CPF A3, ou=EM BRANCO, ou=01554285000175, cn=EDISON GARCIA DOS
SANTOS JUNIOR 13535860814
Date: 2022.03.22 12:38:25 -03'00'

SOCIO
ANTONIO CARLOS CAPECCE
RG: 11839373X

CONTADOR
EDISON GARCIA DOS SANTOS JUNIOR
CPF: 135.358.608-14

Declaro sob as penas da lei, que a presente escrituração foi realizada respeitando as normas e legislação vigentes, com base em documentos e informações fornecidas pelos sócios e administradores da sociedade.

EDISON GARCIA DOS SANTOS
JUNIOR:13535860814

Digitally signed by EDISON GARCIA DOS SANTOS JUNIOR 13535860814
DN: c=BR, o=ICP-Brasil, ou=Secretaria da Receita Federal do Brasil - RFB,
ou=RFB e CPF A3, ou=EM BRANCO, ou=01554285000175, cn=EDISON
GARCIA DOS SANTOS JUNIOR 13535860814
Date: 2022.03.22 12:38:31 -03'00'

CONTADOR
EDISON GARCIA DOS SANTOS JUNIOR
CT CRC: 173134

Demonstração do Resultado do Exercício

Receitas Brutas		
RECEITA PREST.SERVICOS		31.163,07 C
	Total:	31.163,07 C
(-) Deduções		
SIMPLES S/ FATURAMENTO		2.722,89 D
	Total:	2.722,89 D
= Receita Líquida		28.440,18 C
= Lucro Bruto		28.440,18 C
(-) Despesas Administrativas		
REMUNERACAO EMPREGADOS		22.554,40 D
REMUN.SOCIOS (P.LABORE)		6.000,00 D
ENCARGOS FGTS		2.617,52 D
DESP TRIBUT/TAXAS/CONTRIB		276,06 D
	Total:	31.447,98 D
(-) Despesas Financeiras		
DESP TARIFA BANCARIA		304,00 D
	Total:	304,00 D
(-) Despesas Gerais		
DESP NAO DEDUTIVEIS		0,26 C
	Total:	0,26 C
(+) Receitas Financeiras		
RECEITAS APLIC.FINANCEIRA		0,14 C
	Total:	0,14 C
= Prejuízo Operacional		3.311,40 D
= Prejuízo Contábil Líquido antes da Contribuição Social		3.311,40 D
= Prejuízo Contábil Líquido antes do Imposto de Renda		3.311,40 D
= Prejuízo		3.311,40 D
= Prejuízo Líquido do Período		3.311,40 D

- - - -

Demonstração dos Lucros/Prejuízos Acumulados

DESCRIÇÃO		2021
		VALOR
(+)	Saldo Inicial do Exercício <i>Lucro</i>	87.209,37
(+)	Ajustes Credores de Exercício Anteriores	0,00
(-)	Ajustes Devedores de Exercícios Anteriores	0,00
(+)	Correção Monetária do Saldo Inicial	0,00
(-)	Parcelas dos Lucros Acumulados Incorporados ao Capital	0,00
(+)	Reversões de Reservas	0,00
	Reservas de Contingência	0,00
	Reservas de Lucros a Realizar	0,00
(+)	Resultado Líquido do Exercício <i>Prejuízo</i>	3.311,40
(-)	Transferências para Reservas	0,00
(-)	Dividendos ou Lucros Distribuídos, Pagos ou Creditados	0,00
=	Lucro acumulado <i>Lucro</i>	83.897,97

LIVRO DIÁRIO GERAL

DATA	LCTO. CONTA DÉBITO HISTÓRICO	CONTA CRÉDITO	VALOR
04/10	216 3.1.54.001 DESP TARIFA BANCARIA BC.ITAU DEBITO TARIFA CT.CERTA	1.1.12.007 BANCO ITAU CM	105,00
04/10	217 1.1.12.007 BANCO ITAU CM BC.ITAU CREDITO RESG APLIC.AUTOM	1.1.13.007 BANCO ITAU AP	104,94
04/10	218 1.1.12.007 BANCO ITAU CM BC.ITAU CREDITO REND APLIC AUTOM	3.1.41.001 RECEITAS APLIC.FINANCEIRA	0,06
08/10	219 3.1.52.005 DESP TRIBUT/TAXAS/CONTRIB PAGTO PC.9 TX.LIC.FUNC PM-BERTIOGA ANO-2021	1.1.11.001 CAIXA GERAL	92,02
14/10	220 1.1.22.001 CLIENTES A RECEBER SERVICOS PRESTADOS CONF NF.31 BARAO MICRO-ONIBUS	3.1.11.002 RECEITA PREST.SERVICOS	15.000,00
15/10	221 1.1.12.007 BANCO ITAU CM BC.ITAU CREDITO RECEBTO NF.31 BARAO	1.1.22.001 CLIENTES A RECEBER	15.000,00
15/10	222 1.1.13.007 BANCO ITAU AP BC.ITAU DEBITO VLR APLIC.AUTOM	1.1.12.007 BANCO ITAU CM	15.000,00
18/10	223 1.1.11.001 CAIXA GERAL BC.ITAU DEBITO SAQUE PARA CAIXA	1.1.12.007 BANCO ITAU CM	15.000,00
18/10	224 1.1.12.007 BANCO ITAU CM BC.ITAU CREDITO RESG APLIC.AUTOM	1.1.13.007 BANCO ITAU AP	14.999,71
18/10	225 1.1.12.007 BANCO ITAU CM BC.ITAU CREDITO REND APLIC AUTOM	3.1.41.001 RECEITAS APLIC.FINANCEIRA	0,29
25/10	226 2.1.12.004 P.LABORE A PAGAR PAGTO PRO-LABORE ANGELICA CAPECCE RF OUT/2021	1.1.11.001 CAIXA GERAL	1.780,00
31/10	227 3.1.51.007 REMUN.SOCIOS (P.LABORE) PRO-LABORE DEVIDO ANGELICA CAPECCE RF OUT/2021	2.1.12.004 P.LABORE A PAGAR	2.000,00
31/10	228 2.1.12.004 P.LABORE A PAGAR RETENCAO INSS S/ P.LAB ANGELICA CAPECCE RF OUT/2021	2.1.12.002 INSS A PAGAR	220,00
31/10	229 3.1.13.006 SIMPLES S/ FATURAMENTO SIMPLES A PAGAR S/ FATURAMENTO OUT/2021	2.1.13.008 SIMPLES A PAGAR	1.194,24
03/11	230 3.1.54.001 DESP TARIFA BANCARIA BC.ITAU DEBITO TARIFA CT.CERTA	1.1.12.007 BANCO ITAU CM	105,00
03/11	231 1.1.12.007 BANCO ITAU CM BC.ITAU CREDITO RESG APLIC.AUTOM	1.1.13.007 BANCO ITAU AP	105,00
10/11	232 3.1.52.005 DESP TRIBUT/TAXAS/CONTRIB PAGTO PC.10 TX.LIC.FUNC PM-BERTIOGA ANO-2021	1.1.11.001 CAIXA GERAL	92,02
18/11	233 2.1.13.008 SIMPLES A PAGAR PAGTO GUIA DAS/SIMPLES REF OUT/2021	1.1.11.001 CAIXA GERAL	1.194,24
18/11	234 2.1.12.002 INSS A PAGAR PAGTO GUIA DARF/WEB REF OUT/2021	1.1.11.001 CAIXA GERAL	220,00
25/11	235 2.1.12.004 P.LABORE A PAGAR PAGTO PRO-LABORE ANGELICA CAPECCE RF NOV/2021	1.1.11.001 CAIXA GERAL	244,75
30/11	236 3.1.51.007 REMUN.SOCIOS (P.LABORE) PRO-LABORE DEVIDO ANGELICA CAPECCE RF NOV/2021	2.1.12.004 P.LABORE A PAGAR	275,00
30/11	237 2.1.12.004 P.LABORE A PAGAR RETENCAO INSS S/ P.LAB ANGELICA CAPECCE RF NOV/2021	2.1.12.002 INSS A PAGAR	30,25
02/12	238 3.1.54.001 DESP TARIFA BANCARIA BC.ITAU DEBITO TARIFA CT.CERTA	1.1.12.007 BANCO ITAU CM	105,00
02/12	239 1.1.12.007 BANCO ITAU CM BC.ITAU CREDITO RESG APLIC.AUTOM	1.1.13.007 BANCO ITAU AP	104,93
02/12	240 1.1.12.007 BANCO ITAU CM BC.ITAU CREDITO REND APLIC AUTOM	3.1.41.001 RECEITAS APLIC.FINANCEIRA	0,07
09/12	241 2.1.12.002 INSS A PAGAR PAGTO GUIA DARF/WEB REF NOV/2021	1.1.11.001 CAIXA GERAL	30,25
A TRANSPORTAR:			1.735.708,46

LIVRO DIÁRIO GERAL

DATA	LCTO. CONTA DÉBITO HISTÓRICO	CONTA CRÉDITO	VALOR
		TRANSPORTE:	1.735.708,46
09/12	242 1.1.11.001 CAIXA GERAL VLR INTEGRALIZAÇÃO CAP.SOCIAL PELO SOCIO A.CARLOS CAPECCE	2.8.11.001 CAP.SOCIAL SUBSCRITO	126.000,00
10/12	243 3.1.52.005 DESP TRIBUT/TAXAS/CONTRIB PAGTO PC.11 TX.LIC.FUNC PM-BERTIOGA ANO-2021	1.1.11.001 CAIXA GERAL	92,02
27/12	244 2.1.12.004 P.LABORE A PAGAR PAGTO PRO-LABORE A.CARLOS CAPECCE RF DEZ/2021	1.1.11.001 CAIXA GERAL	244,75
31/12	245 3.1.51.007 REMUN.SOCIOS (P.LABORE) PRO-LABORE DEVIDO A.CARLOS CAPECCE RF DEZ/2021	2.1.12.004 P.LABORE A PAGAR	275,00
31/12	246 2.1.12.004 P.LABORE A PAGAR RETENCAO INSS S/ P.LAB A.CARLOS CAPECCE RF DEZ/2021	2.1.12.002 INSS A PAGAR	30,25
31/12	247 2.8.51.001 LUCROS ACUMULADOS VLR LC.DISTRIB SOCIO A.CARLOS CAPECCE REF ANO-2021	1.1.11.001 CAIXA GERAL	90.000,00
31/12	248 3.1.11.002 RECEITA PREST.SERVICOS Lançamento de Encerramento do Período de: 01/10/2021 a 31/12/2021	2.9.11.001 ENCERRAMENTO DE PERIODO	15.000,00
1/12	249 2.9.11.001 ENCERRAMENTO DE PERIODO Lançamento de Encerramento do Período de: 01/10/2021 a 31/12/2021	3.1.13.006 SIMPLES S/ FATURAMENTO	1.194,24
31/12	250 3.1.41.001 RECEITAS APLIC.FINANCEIRA Lançamento de Encerramento do Período de: 01/10/2021 a 31/12/2021	2.9.11.001 ENCERRAMENTO DE PERIODO	0,42
31/12	251 2.9.11.001 ENCERRAMENTO DE PERIODO Lançamento de Encerramento do Período de: 01/10/2021 a 31/12/2021	3.1.51.007 REMUN.SOCIOS (P.LABORE)	2.550,00
31/12	252 2.9.11.001 ENCERRAMENTO DE PERIODO Lançamento de Encerramento do Período de: 01/10/2021 a 31/12/2021	3.1.52.005 DESP TRIBUT/TAXAS/CONTRIB	276,06
31/12	253 2.9.11.001 ENCERRAMENTO DE PERIODO Lançamento de Encerramento do Período de: 01/10/2021 a 31/12/2021	3.1.54.001 DESP TARIFA BANCARIA	315,00
31/12	254 2.9.11.001 ENCERRAMENTO DE PERIODO Lançamento de Encerramento do Período de: 01/10/2021 a 31/12/2021	2.8.51.001 LUCROS ACUMULADOS	10.665,12
TOTAL GERAL:			1.982.351,32

* * * * *

Balanco Patrimonial

ATIVO

ATIVO	134.593,34
CIRCULANTE	134.593,34
CAIXA	123.107,65
CAIXA GERAL	123.107,65
BANCOS MOVIMENTO	10,00
BANCO ITAU CM	10,00
BANCOS APLICACAO	327,02
BANCO ITAU AP	327,02
CLIENTES A RECEBER	9.000,00
CLIENTES A RECEBER	9.000,00
CREDITOS DIVERSOS	2.148,67
CRED RECUPERAR INSS	2.148,67

PASSIVO

PASSIVO	134.593,34
CIRCULANTE	30,25
OBRIGACOES SOCIAIS	30,25
INSS A PAGAR	30,25
PATRIMONIO LIQUIDO	134.563,09
CAPITAL SOCIAL	130.000,00
CAP.SOCIAL SUBSCRITO	130.000,00
RESERVAS DE CAPITAL	4.563,09
LUCROS ACUMULADOS	7.874,49
PREJUIZOS ACUMULADOS	(3.311,40)

Bertioga, 31 de dezembro de 2021.

Reconhecemos a exatidão do presente Balanco Patrimonial, cujos valores de Ativo e Passivo mais Patrimônio Líquido importam em R\$ 134.593,34 (cento e trinta e quatro mil, quinhentos e noventa e tres Reais e trinta e quatro Centavos)

ANTONIO CARLOS
CAPECCE:03260074821

Digitally signed by ANTONIO CARLOS CAPECCE 03260074821
DN: cn=CA, o=CP-Brasil, ou=000001010353190, ou=Secretaria da
Receita Federal do Brasil, RF8, ou=RF8 e CPF A3, ou=AC SERASA
RF8, ou=33553510000145, ou=PRESENCIAL, cn=ANTONIO
CARLOS CAPECCE 03260074821
Date: 2022.03.22 12:39:50 -0300

EDISON GARCIA DOS SANTOS
JUNIOR:13535860814

Digitally signed by EDISON GARCIA DOS SANTOS JUNIOR 13535860814
DN: cn=ED, o=CP-Brasil, ou=Secretaria da Receita Federal do Brasil, RF8,
ou=RF8 e CPF A3, ou=EM BRANCOL, ou=01354285000175, cn=EDISON
GARCIA DOS SANTOS JUNIOR 13535860814
Date: 2022.03.22 12:38:42 -0300

SOCIO
ANTONIO CARLOS CAPECCE
RG: 11839373X

CONTADOR
EDISON GARCIA DOS SANTOS JUNIOR
CPF: 135.358.608-14

Declaro sob as penas da lei, que a presente escrituração foi realizada respeitando as normas e legislação vigentes, com base em documentos e informações fornecidas pelos sócios e administradores da sociedade.

EDISON GARCIA DOS SANTOS
JUNIOR:13535860814

Digitally signed by EDISON GARCIA DOS SANTOS JUNIOR 13535860814
DN: cn=ED, o=CP-Brasil, ou=Secretaria da Receita Federal do Brasil,
RF8, ou=RF8 e CPF A3, ou=EM BRANCOL, ou=01354285000175,
cn=EDISON GARCIA DOS SANTOS JUNIOR 13535860814
Date: 2022.03.22 12:38:48 -0300

CONTADOR
EDISON GARCIA DOS SANTOS JUNIOR
CT CRC: 173134

Demonstração do Resultado do Exercício

Receitas Brutas		
RECEITA PREST.SERVICOS		15.000,00 C
	Total:	15.000,00 C
(-) Deduções		
SIMPLES S/ FATURAMENTO		1.194,24 D
	Total:	1.194,24 D
= Receita Líquida		13.805,76 C
= Lucro Bruto		13.805,76 C
(-) Despesas Administrativas		
REMUN.SOCIOS (P.LABORE)		2.550,00 D
DESP TRIBUT/TAXAS/CONTRIB		276,06 D
	Total:	2.826,06 D
(-) Despesas Financeiras		
DESP TARIFA BANCARIA		315,00 D
	Total:	315,00 D
(+) Receitas Financeiras		
RECEITAS APLIC.FINANCEIRA		0,42 C
	Total:	0,42 C
= Lucro Operacional		10.665,12 C
= Lucro Contábil Líquido antes da Contribuição Social		10.665,12 C
= Lucro Contábil Líquido antes do Imposto de Renda		10.665,12 C
= Lucro		10.665,12 C
= Lucro Líquido do Período		10.665,12 C

Demonstração dos Lucros/Prejuízos Acumulados

DESCRIÇÃO		2021
		VALOR
(+)	Saldo Inicial do Exercício <i>Lucro</i>	83.897,97
(+)	Ajustes Credores de Exercício Anteriores	0,00
(-)	Ajustes Devedores de Exercícios Anteriores	0,00
(+)	Correção Monetária do Saldo Inicial	0,00
(-)	Parcelas dos Lucros Acumulados Incorporados ao Capital	0,00
(+)	Reversões de Reservas	0,00
	Reservas de Contingência	0,00
	Reservas de Lucros a Realizar	0,00
(+)	Resultado Líquido do Exercício <i>Lucro</i>	10.665,12
(-)	Transferências para Reservas	0,00
(-)	Dividendos ou Lucros Distribuídos, Pagos ou Creditados	90.000,00
=	Lucro acumulado <i>Lucro</i>	4.563,09

Plano de Contas

Reduzida	Conta	Descrição	C	IR	CS	CC
	1	A T I V O				
	1.1	CIRCULANTE				
	1.1.10	DISPONIVEL				
	1.1.11	CAIXA				
1101	1.1.11.001	CAIXA GERAL				
	1.1.12	BANCOS MOVIMENTO				
1201	1.1.12.001	BANCO SANTANDER CM				
1202	1.1.12.002	BANCO BRADESCO CM				
1203	1.1.12.003	BANCO BRASIL CM				
1204	1.1.12.004	BANCO SAFRA CM				
1205	1.1.12.005	BANCO HSBC CM				
1206	1.1.12.006	BANCO NCNB CM				
1207	1.1.12.007	BANCO ITAU CM				
1208	1.1.12.008	BANCO CEF CM				
1209	1.1.12.009	BANCO C6 CM				
1210	1.1.12.010	BANCO XP CM				
1299	1.1.12.099	CHEQUE COMP (-)				
	1.1.13	BANCOS APLICACAO				
1301	1.1.13.001	BANCO SANTANDER AP				
1302	1.1.13.002	BANCO BRADESCO AP				
1303	1.1.13.003	BANCO BRASIL AP				
1304	1.1.13.004	BANCO SAFRA AP				
1305	1.1.13.005	BANCO HSBC AP				
1306	1.1.13.006	BANCO NCNB AP				
1307	1.1.13.007	BANCO ITAU AP				
1308	1.1.13.008	BANCO CEF AP				
1309	1.1.13.009	BANCO C6 AP				
1310	1.1.13.010	BANCO XP AP				
1398	1.1.13.098	RENDTO A REALIZAR				
1399	1.1.13.099	PROVISAO GANHOS (-)				
	1.1.20	DIREITOS REALIZAVEIS				
	1.1.21	ALUGUEIS A RECEBER				
1411	1.1.21.001	ALUGUEIS A RECEBER				
1412	1.1.21.002	ALUGUEIS ADTO (-)				
	1.1.22	CLIENTES A RECEBER				
1421	1.1.22.001	CLIENTES A RECEBER				
1422	1.1.22.002	CLIENTES ADTO (-)				
	1.1.23	N.PROMIS A RECEBER				
1431	1.1.23.001	N.PROMIS A RECEBER				
1432	1.1.23.002	N.PROMIS ADTO (-)				
	1.1.24	DEDUCOES DIREITOS (-)				
1441	1.1.24.001	PUBLICACOES A PAGAR				
1442	1.1.24.002	CREDENCIADOS A PAGAR				
1443	1.1.24.003	DUPLICATAS DESCONT				
1444	1.1.24.004	N.PROMISS DESCONT				
1499	1.1.24.099	OUTRAS DEDUCOES				
	1.1.50	ESTOQUE GERAL				
	1.1.51	ESTOQUE MERCADORIAS				
1511	1.1.51.001	MERCADORIA REVENDA				
1512	1.1.51.002	PRODUTO ACABADO				
1513	1.1.51.003	PRODUTO ELABORACAO				
1514	1.1.51.004	MAT EMBALAGEM/INSUMO				
1599	1.1.51.099	OUTROS ITENS DE ESTOQUE				
	1.1.52	ESTOQUE BENS IMOVEIS				
1521	1.1.52.001	BENS IMOVEIS P/ VENDA				

- - - -

Plano de Contas

Reduzida	Conta	Descrição	C	IR	CS	CC
1522	1.1.52.002	BENS IMOVEIS EM CONST				
	1.1.60	ESTOQUE MERCADORIA TERCEIROS				
	1.1.61	ESTOQUE MERCADORIA TERCEIROS				
1611	1.1.61.001	MERC TERC EM CONSIG MERCANT				
1612	1.1.61.002	MERC TERC P/ BENEFICIAMENTO				
1613	1.1.61.003	MERC TERC AMOSTRA/DEMONSTRA				
1614	1.1.61.004	MERC TERC CONTRATO COMODATO				
1615	1.1.61.005	CRED ICMS S/ MERC.TERC (-)				
	1.1.70	CREDITOS DIVERSOS				
	1.1.71	CREDITOS DIVERSOS				
1701	1.1.71.001	ADIANTAMENTO FORNECEDOR				
1702	1.1.71.002	CRED RECUPERAR IMP MUN				
1703	1.1.71.003	CRED RECUPERAR ICMS				
1704	1.1.71.004	CRED RECUPERAR INSS				
1705	1.1.71.005	CRED RECUPERAR IRPJ				
1706	1.1.71.006	CRED RECUPERAR CSLL				
1707	1.1.71.007	CRED RECUPERAR PIS				
1708	1.1.71.008	CRED RECUPERAR COFINS				
1709	1.1.71.009	RET.FONTE A COMP ISS				
1710	1.1.71.010	RET.FONTE A COMP INSS				
1711	1.1.71.011	RET.FONTE A COMP IRRF				
1712	1.1.71.012	RET.FONTE A COMP CSLL				
1713	1.1.71.013	RET.FONTE A COMP PIS				
1714	1.1.71.014	RET.FONTE A COMP COFINS				
1720	1.1.71.020	OUTROS IMP/CONT A COMP				
1751	1.1.71.051	ADIANTAMENTO SALARIOS				
1752	1.1.71.052	ADIANTAMENTO FORNECEDOR				
1753	1.1.71.053	EMPRESTIMO A EMPREGADOS				
1754	1.1.71.054	EMPRESTIMO A SOCIOS				
1755	1.1.71.055	IMPORTACAO EM ANDAMENTO				
1756	1.1.71.056	PROCESSOS JUDICIAIS				
1799	1.1.71.090	OUTROS CREDITOS				
	1.2	NAO CIRCULANTE				
	1.2.10	REALIZAVEL LONGO PRAZO				
	1.2.11	CREDITOS A REALIZAR				
1801	1.2.11.001	CLIENTES A RECEBER				
1802	1.2.11.002	N.PROMIS A RECEBER				
1803	1.2.11.003	CREDITOS FISCAIS				
1804	1.2.11.004	CREDITOS TERCEIROS				
1805	1.2.11.005	PROCESSOS JUDICIAIS				
1899	1.2.11.099	OUTROS A REALIZAR				
	1.3	PERMANENTE				
	1.3.11	INVESTIMENTOS				
1911	1.3.11.001	PARTICIPACAO SOCIETARIA				
1912	1.3.11.002	PROV GANHOS PARTICIP.SOC				
1913	1.3.11.003	PROV PERDAS PART.SOC (-)				
1978	1.3.11.099	OUTROS INVESTIMENTOS				
	1.3.12	IMOBILIZADO				
1921	1.3.12.001	TERRENOS				
1922	1.3.12.002	IMOVEIS				
1923	1.3.12.003	CONSTRUCOES				
1924	1.3.12.004	VEICULOS DIRETORIA				
1925	1.3.12.005	VEICULOS UTILIZATARIO				
1926	1.3.12.006	MOVEIS E UTENSILIOS				
1927	1.3.12.007	EQUIP INFORMATICA				

Plano de Contas

Reduzida	Conta	Descrição	C	IR	CS	CC
1928	1.3.12.008	EQUIP PROFISSIONAL				
1929	1.3.12.009	INSTALACOES PREDIAIS				
1930	1.3.12.010	MAQ/EQUIP OPERACIONAL				
1935	1.3.12.011	SISTEMA TELEFONIA				
1987	1.3.12.087	OUTRAS IMOBILIZACOES				
1988	1.3.12.088	BENS EXAURIDOS (-)				
1989	1.3.12.089	DEPRECIACOES (-)				
	1.3.13	INTANGIVEL				
1931	1.3.13.001	FRANQUIAS				
1932	1.3.13.002	MARCAS E PATENTES				
1933	1.3.13.003	DIREITOS AUTORAIS				
1934	1.3.13.004	SOFTWARES E SISTEMAS				
1997	1.3.13.097	OUTROS INTANGIVEIS				
1998	1.3.13.098	ITENS EXAURIDOS (-)				
1999	1.3.13.099	AMORTIZACOES (-)				
	1.9	CONTAS TRANSITORIAS				
	1.9.10	CONTAS TRANSITORIAS				
	1.9.11	CONTAS TRANSITORIAS				
7001	1.9.11.001	CONTAS TRANSITORIAS				
7002	1.9.11.002	CONTAS REGULARIZAR				
7003	1.9.11.003	ANTECIPACAO LUCROS				

Plano de Contas

Reduzida	Conta	Descrição	C	IR	CS	CC
	2	P A S S I V O				
	2.1	CIRCULANTE				
	2.1.10	OBRIGACOES CURTO PRAZO				
	2.1.11	OBRIGACOES C/ TERCEIROS				
2101	2.1.11.001	FORNECEDORES SERVICOS				
2102	2.1.11.002	FORNECEDORES MERCADORIAS				
2188	2.1.11.088	CUSTO AGENCIADO NA P.SERVICO				
2199	2.1.11.099	PAGAMENTOS A CONCILIAR				
	2.1.12	OBRIGACOES SOCIAIS				
2201	2.1.12.001	SALARIOS A PAGAR				
2202	2.1.12.002	INSS A PAGAR				
2203	2.1.12.003	FGTS A PAGAR				
2204	2.1.12.004	P.LABORE A PAGAR				
2299	2.1.12.009	OUTRAS OBRIG A PAGAR				
	2.1.13	ORIGACOES TRIBUTARIAS				
2301	2.1.13.001	ISS A PAGAR				
2302	2.1.13.002	ICMS A PAGAR				
2303	2.1.13.003	IRRF A PAGAR				
2304	2.1.13.004	PIS A PAGAR				
2305	2.1.13.005	COFINS A PAGAR				
2306	2.1.13.006	CSLL A PAGAR				
2307	2.1.13.007	IRPJ A PAGAR				
2308	2.1.13.008	SIMPLES A PAGAR				
2351	2.1.13.051	RET-ISS A PAGAR				
2352	2.1.13.052	RET-IRF A PAGAR				
2353	2.1.13.053	RET-CSOC A PAGAR				
2354	2.1.13.054	RET-INSS A PAGAR				
2399	2.1.13.099	OUTRAS TRIBUT A PAGAR				
	2.1.14	OBRIGACOES DIVERSAS				
2401	2.1.14.001	CONTA CORRENTE SOCIOS				
2402	2.1.14.002	ALUGUEIS A PAGAR				
2403	2.1.14.003	EMPREST/FINANC A PAGAR				
2499	2.1.14.099	OUTRAS OBRIG A PAGAR				
	2.2	NAO CIRCULATE				
	2.2.10	EXIGIVEL LONGO PRAZO				
	2.2.11	EXIGIVEL LONGO PRAZO				
2501	2.2.11.001	CONTA CORRENTE SOCIOS				
2502	2.2.11.002	FORNECEDORES LG.PRAZO				
2503	2.2.11.003	EMPRES/FINANC LG.PRAZO				
2599	2.2.11.099	OUTRAS OBRIG LG.PRAZO				
	2.2.20	RESULTADO EXERCICIO FUTURO				
	2.2.21	RESULTADO EXERCICIO FUTURO				
2601	2.2.21.001	RECEITA EXERCICIO FUTURO				
2602	2.2.21.002	CUSTO CORRESPONDENTE (-)				
	2.8	PATRIMONIO LIQUIDO				
	2.8.10	CAPITAL SOCIAL				
	2.8.11	CAPITAL SOCIAL				
2801	2.8.11.001	CAP.SOCIAL SUBSCRITO				
2802	2.8.11.002	CAP.SOCIAL A INTEGRALIZAR				
	2.8.50	RESERVAS DE CAPITAL				
	2.8.51	RESERVAS DE CAPITAL				
2901	2.8.51.001	LUCROS ACUMULADOS				
2902	2.8.51.002	PREJUIZOS ACUMULADOS				
2997	2.8.51.097	AJUSTES EXERCICIOS ANTERIORES				
2998	2.8.51.098	RESULTADO BAL.ABERTURA				

Plano de Contas

Reduzida	Conta	Descrição	C	IR	CS	CC
2999	2.8.51.099	RESULTADO DO EXERCICIO				
	2.9	ENCERRAMENTO DE PERIODO				
	2.9.10	ENCERRAMENTO DE PERIODO				
	2.9.11	ENCERRAMENTO DE PERIODO				
9999	2.9.11.001	ENCERRAMENTO DE PERIODO				

Plano de Contas

Reduzida	Conta	Descrição	C	IR	CS	CC
	3	RESULTADO LIQUIDO DO EXERCICIO				
	3.1	RESULTADO OPERACIONAL				
	3.1.10	RECEITA LIQUIDA TOTAL				
	3.1.11	RECEITA BRUTA TOTAL				
3101	3.1.11.001	RECEITA LOCACAO				
3102	3.1.11.002	RECEITA PREST.SERVICOS				
3103	3.1.11.003	RECEITA VDA.FABRIC PROPRIA				
3104	3.1.11.004	RECEITA VENDA MERCADORIAS				
3105	3.1.11.005	RECEITA VENDA IMOBILIARIA				
3151	3.1.11.051	RECEITA ATIV.MEDICA-CLIN				
3152	3.1.11.052	RECEITA ATIV.MEDICA-HOSP				
	3.1.13	DEDUCOES DA RECEITA				
3201	3.1.13.001	ICMS S/ VENDAS				
3202	3.1.13.002	ISS S/ PREST.SERVICO				
3203	3.1.13.003	PIS S/ FATURAMENTO				
3204	3.1.13.004	COFINS S/ FATURAMENTO				
3205	3.1.13.005	INSS S/ FATURAMENTO				
3206	3.1.13.006	SIMPLES S/ FATURAMENTO				
3210	3.1.13.010	L-10833 PIS S/ RECEITA				
3211	3.1.13.011	L-10833 COFINS S/ RECEITA				
3220	3.1.13.020	DEVOLUCAO DE VENDAS				
3221	3.1.13.021	VENDAS CANCELADAS				
3222	3.1.13.220	ICMS S/ DEV.VENDAS				
3223	3.1.13.221	ICMS S/ OUTRAS SAIDAS				
	3.1.20	CUSTO TOTAL COM VENDAS				
	3.1.22	CUSTO MERCADORIA VENDIDA				
3401	3.1.22.001	ESTOQUE INICIAL				
3402	3.1.22.002	COMPRA MERC P/ REVENDA				
3403	3.1.22.003	COMPRA INSUMO/EMBALAGEM				
3404	3.1.22.004	FRETES E CARRETOS				
3405	3.1.22.005	ICMS S/ ENTRADAS				
3406	3.1.22.006	ICMS S/ ENTRADAS-ST				
3407	3.1.22.007	L-10833 PIS S/ COMPRAS				
3408	3.1.22.008	L-10833 COFINS S/ COMPRAS				
3409	3.1.22.009	DEVOLUCAO COMPRAS				
3410	3.1.22.010	ICMS S/ DEV.COMPRAS				
3411	3.1.22.011	ICMS S/ OUTRAS ENTRADAS				
3417	3.1.22.017	AJUSTE BONIF/AMOSTRA				
3418	3.1.22.018	CT.MERC VENDIDA-NACION				
3419	3.1.22.019	CT.MERC VENDIDA-IMPORT				
3420	3.1.22.020	ESTOQUE FINAL (-)				
	3.1.24	CUSTO VENDAS IMOBILIARIAS				
3601	3.1.24.001	CUSTO VENDAS IMOBILIARIAS				
	3.1.40	OUTRAS RECEITAS OPERACIONAIS				
	3.1.41	OUTRAS RECEITAS OPERACIONAIS				
3901	3.1.41.001	RECEITAS APLIC.FINANCEIRA				
3902	3.1.41.002	OUTRAS RECEITAS FINANC				
3903	3.1.41.003	BONIF/AMOSTRA RECEBIDA				
	3.1.50	DESPESAS OPERACIONAIS				
	3.1.51	DESPESAS ADMINISTRATIVAS				
4101	3.1.51.001	REMUNERACAO EMPREGADOS				
4102	3.1.51.002	REMUNERACAO ESTAGIARIOS				
4103	3.1.51.003	DESP TRAB C/ ALIMENTACAO				
4104	3.1.51.004	DESP TRAB C/ TRANSPORTE				
4105	3.1.51.005	DESP TRAB C/ ASS..MEDICA				

- - - -

Plano de Contas

Reduzida Conta	Descrição	C	IR	CS	CC
4106	3.1.51.006	OUTRAS DESP TRABALHISTAS			
4107	3.1.51.007	REMUN.SOCIOS (P.LABORE)			
4120	3.1.51.020	ENCARGOS FGTS			
4121	3.1.51.021	ENCARGOS INSS			
	3.1.52	DESPESAS GERAIS			
4201	3.1.52.001	SERV MAO-OBRA TERCEIRIZADA			
4202	3.1.52.002	SERV.TERCEIROS P.JURIDICA			
4203	3.1.52.003	SERV TERCEIROS COOPERATIVA			
4204	3.1.52.004	SERV TERCEIROS P.FISICA			
4205	3.1.52.005	DESP TRIBUT/TAXAS/CONTRIB			
4206	3.1.52.006	DESP VEICULO/MANUT/CONSERV			
4207	3.1.52.007	DESP LEASING/ARREND.MERC			
4208	3.1.52.008	DESP ALUGUEIS/CONDOMINIOS			
4209	3.1.52.009	DESP PREDIAIS AGUA/LUZ/IPTU			
4210	3.1.52.010	DESP TELEFONIA/INTERNET			
4211	3.1.52.011	DESP PROPAG/PUBLICIDADE			
212	3.1.52.012	DESP CURSOS/TREINAMENTOS			
4213	3.1.52.013	DESP MAT.LIMPEZA/USO/CONSUMO			
4214	3.1.52.014	DESP MAT.ESCRIT/EXPEDIENTE			
4215	3.1.52.015	DESP MESSAGEIRO/ENTREGAS			
4216	3.1.52.016	DESP LANCHES/REFEICOES			
4217	3.1.52.017	DOACOES ENTIDADES CIVIS		X	X
4218	3.1.52.018	IMOBILIZ PEQUENO VALOR			
4219	3.1.52.019	ENCARGOS INSS COOPERATIVA			
4220	3.1.52.020	ENCARGOS INSS P.FISICA			
4221	3.1.52.021	ENCARGOS DEPRECIACAO			
4222	3.1.52.022	DESP C/ IMOVEIS LOCADOS			
4250	3.1.52.050	GASTOS DIVERSOS			
4251	3.1.52.051	DESP NAO DEDUTIVEIS		X	X
4252	3.1.52.052	L-10833 PIS APROPRIADO			
4253	3.1.52.053	L-10833 COFINS APROPRIADO			
	3.1.53	DESPESAS COM VENDAS			
4301	3.1.53.001	COMISSOES P.JURIDICA			
4302	3.1.53.002	COMISSOES P.FISICA			
4303	3.1.53.003	ENCARGOS INSS P.FISICA			
4304	3.1.53.004	DESP PROPAG/PUBLICIDADE			
305	3.1.53.005	DESP FRETES/CARRETOS			
4306	3.1.53.006	DESP MENSAGEIRO/ENTREGA			
4307	3.1.53.007	DESP VIAGENS/ESTADAS			
4308	3.1.53.008	BONIF/AMOSTRA REMETIDA			
4351	3.1.53.051	OUTROS GASTOS C/ VDAS			
4352	3.1.53.052	L-10833 PIS APROPRIADO			
4353	3.1.53.053	L-10833 COFINS APROPRIADO			
	3.1.54	DESPESAS FINANCEIRAS			
4401	3.1.54.001	DESP TARIFA BANCARIA			
4402	3.1.54.002	DESP FINANCI/JRS PASS			
4403	3.1.54.003	DESCONTOS CONCEDIDOS			
4404	3.1.54.004	MULTAS E INFRACOES		X	X
	3.3	RESULTADO NAO OPERACIONAL			
	3.3.10	RESULTADO NAO OPERACIONAL			
	3.3.11	RESULTADO NAO OPERACIONAL			
4801	3.3.11.001	VENDAS ATIVO IMOBILIZADO			
4802	3.3.11.002	VLR CONTAB VDA.IMOBILIZ (-)			
4803	3.3.11.003	GANHOS PARTICIP.SOCIETARIAS			
4804	3.3.11.004	PERDAS PARTICIP.SOCIETARIAS (-)			

- - - -

Plano de Contas

Reduzida	Conta	Descrição	C	IR	CS	CC
4805	3.3.11.005	OUTRAS RECEITAS NAO OPERAC				
4806	3.3.11.006	OUTRAS DESPESAS NAO OPERAC				
	3.5	PROVISAO PARA CSLL E IRPJ				
	3.5.10	PROVISAO PARA CSLL E IRPJ				
	3.5.11	PROVISAO PARA CSLL E IRPJ				
4901	3.5.11.001	PROVISAO PARA CSLL			X	
4902	3.5.11.002	PROVISAO PARA IRPJ				

TERMO DE ENCERRAMENTO

DIÁRIO GERAL

N. de Ordem : 4

O presente Livro Diário Geral possui 33 páginas numeradas do nº 1 ao nº 33 e serviu para a escrituração do período de 01/01/2021 a 31/12/2021 da sociedade empresária BERTIOGA VEICULOS E SERVICOS LTDA.

Bertioga, 31 de dezembro de 2021.

ANTONIO CARLOS
CAPECCE:03260074821

Digitally signed by ANTONIO CARLOS CAPECCE:03260074821
DN: cn=BRL, o=ICP-Brasil, ou=00001010353190, ou=Secretaria da Receita Federal do Brasil - RFB, ou=RFB e=CPF A3, ou=AC SERASA RFB, ou=33553510000145, ou=PRESENCIAL, en=ANTONIO CARLOS CAPECCE:03260074821
Date: 2022.03.22 12:39:32 -03'00'

ANTONIO CARLOS CAPECCE
SOCIO
CPF:032.600.748-21

EDISON GARCIA DOS
SANTOS
JUNIOR:13535860814

Digitally signed by EDISON GARCIA DOS SANTOS JUNIOR:13535860814
DN: c=BRL, o=ICP-Brasil, ou=Secretaria da Receita Federal do Brasil - RFB, ou=RFB e=CPF A3, ou=(EM BRANCO), ou=01554285000175, cn=EDISON GARCIA DOS SANTOS JUNIOR:13535860814
Date: 2022.03.22 12:39:02 -03'00'

EDISON GARCIA DOS SANTOS JUNIOR
CONTADOR
CPF:135.358.608-14

RECIBO DE ENTREGA DE ESCRITURAÇÃO CONTÁBIL DIGITAL

IDENTIFICAÇÃO DO TITULAR DA ESCRITURAÇÃO

NIRE 35224762361	CNPJ 12.674.914/0001-17	
NOME EMPRESARIAL BERTIOGA VEICULOS E SERVICOS LTDA		

IDENTIFICAÇÃO DA ESCRITURAÇÃO

FORMA DA ESCRITURAÇÃO CONTÁBIL Livro Diário	PERÍODO DA ESCRITURAÇÃO 01/01/2021 a 31/12/2021
NATUREZA DO LIVRO Livro Diário Geral	NÚMERO DO LIVRO 4
IDENTIFICAÇÃO DO ARQUIVO (HASH) C1.F0.5E.32.6B.15.4D.7D.D8.65.42.20.89.0A.DF.45.FC.48.74.86	

ESTE LIVRO FOI ASSINADO COM OS SEGUINTE CERTIFICADOS DIGITAIS:

QUALIFICAÇÃO DO SIGNATARIO	CPF/CNPJ	NOME	Nº SÉRIE DO CERTIFICADO	VALIDADE	RESPONSÁVEL LEGAL
Administrador	03260074821	ANTONIO CARLOS CAPECCE:03260074821	124781706668625356	06/07/2021 a 05/07/2024	Sim
Contabilista	13535860814	EDISON GARCIA DOS SANTOS JUNIOR:13535860814	893785920205502471 001015108484613347 10	12/04/2019 a 11/04/2022	Não

NÚMERO DO RECIBO:

C1.F0.5E.32.6B.15.4D.7D.D8.65.42.20.
89.0A.DF.45.FC.48.74.86-6

Escrituração recebida via Internet
pelo Agente Receptor SERPRO

em 08/03/2022 às 13:36:42

35.3E.78.3E.69.77.78.5C
18.3B.8C.25.1A.0E.03.55

Considera-se autenticado o livro contábil a que se refere este recibo, dispensando-se a autenticação de que trata o art. 39 da Lei nº 8.934/1994. Este recibo comprova a autenticação.

BASE LEGAL: Decreto nº 1.800/1996, com a alteração do Decreto nº 8.683/2016, e arts. 39, 39-A, 39-B da Lei nº 8.934/1994 com a alteração da Lei Complementar nº 1247/2014.

TERMOS DE ABERTURA E ENCERRAMENTO



Entidade: BERTIOGA VEICULOS E SERVICOS LTDA
Período da Escrituração: 01/01/2021 a 31/12/2021 CNPJ: 12.674.914/0001-17
Número de Ordem do Livro: 4
Período Selecionado: 01 de Janeiro de 2021 a 31 de Dezembro de 2021

TERMO DE ABERTURA

Nome Empresarial BERTIOGA VEICULOS E SERVICOS LTDA
NIRE 35224762361
CNPJ 12.674.914/0001-17
Número de Ordem 4
Natureza do Livro Livro Diário Geral
Município BERTIOGA
Data do arquivamento dos atos constitutivos 29/09/2014
Data de arquivamento do ato de conversão de sociedade simples em sociedade empresária
Data de encerramento do exercício social 31/12/2021
Quantidade total de linhas do arquivo digital 1379

TERMO DE ENCERRAMENTO

Nome Empresarial BERTIOGA VEICULOS E SERVICOS LTDA
Natureza do Livro Livro Diário Geral
Número de ordem 4
Quantidade total de linhas do arquivo digital 1379
Data de início 01/01/2021
Data de término 31/12/2021

Este documento é parte integrante de escrituração cuja autenticação se comprova pelo recibo de número C1.F0.5E.32.6B.15.4D.7D.D8.65.42.20.89.0A.DF.45.FC.48.74.86-6, nos termos do Decreto nº 8.683/2016.

Este relatório foi gerado pelo Sistema Público de Escrituração Digital – Sped

Versão 9.0.0 do Visualizador

BALANÇO PATRIMONIAL



Entidade: BERTIOGA VEICULOS E SERVICOS LTDA
 Período da Escrituração: 01/01/2021 a 31/12/2021 CNPJ: 12.674.914/0001-17
 Número de Ordem do Livro: 4
 Período Selecionado: 01 de Janeiro de 2021 a 31 de Março de 2021

Descrição	Nota	Saldo Inicial	Saldo Final
A T I V O		R\$ 0,00	R\$ 51.843,59
CIRCULANTE		R\$ 0,00	R\$ 51.843,59
CAIXA		R\$ 0,00	R\$ 47.749,73
CAIXA GERAL		R\$ 0,00	R\$ 47.749,73
BANCOS MOVIMENTO		R\$ 0,00	R\$ 10,00
BANCO ITAU CM		R\$ 0,00	R\$ 10,00
BANCOS APLICACAO		R\$ 0,00	R\$ 333,64
BANCO ITAU AP		R\$ 0,00	R\$ 333,64
CREDITOS DIVERSOS		R\$ 0,00	R\$ 3.750,22
CRED RECUPERAR INSS		R\$ 0,00	R\$ 3.750,22
P A S S I V O		R\$ 0,00	R\$ 51.843,59
CIRCULANTE		R\$ 0,00	R\$ 3.686,71
OBRIGACOES SOCIAIS		R\$ 0,00	R\$ 1.962,96
SALARIOS A PAGAR		R\$ 0,00	R\$ 1.805,68
FGTS A PAGAR		R\$ 0,00	R\$ 157,28
ORIGACOES TRIBUTARIAS		R\$ 0,00	R\$ 1.723,75
SIMPLES A PAGAR		R\$ 0,00	R\$ 1.723,75
PATRIMONIO LIQUIDO		R\$ 0,00	R\$ 48.156,88
CAPITAL SOCIAL		R\$ 0,00	R\$ 4.000,00
CAP.SOCIAL SUBSCRITO		R\$ 0,00	R\$ 4.000,00
RESERVAS DE CAPITAL		R\$ 0,00	R\$ 44.156,88

Este documento é parte integrante de escrituração cuja autenticação se comprova pelo recibo de número C1.F0.5E.32.6B.15.4D.7D.D8.65.42.20.89.0A.DF.45.FC.48.74.86-6, nos termos do Decreto nº 8.683/2016.

Este relatório foi gerado pelo Sistema Público de Escrituração Digital – Sped

Versão 9.0.0 do Visualizador

Página 1 de 1

0259

DEMONSTRAÇÃO DE RESULTADO DO EXERCÍCIO



Entidade: BERTIOGA VEICULOS E SERVICOS LTDA
Período da Escrituração: 01/01/2021 a 31/12/2021 **CNPJ:** 12.674.914/0001-17
Número de Ordem do Livro: 4
Período Selecionado: 01 de Janeiro de 2021 a 31 de Dezembro de 2021

Descrição	Nota	Saldo anterior	Saldo atual
RESULTADO LIQUIDO DO EXERCICIO		R\$ 0,00	R\$ 94.563,09
RECEITA BRUTA TOTAL		R\$ 0,00	R\$ 165.418,67
RECEITA PREST.SERVICOS		R\$ 0,00	R\$ 165.418,67
(-) DEDUCOES DA RECEITA		R\$ 0,00	R\$ (14.164,99)
(-) SIMPLES S/ FATURAMENTO		R\$ 0,00	R\$ (14.164,99)
OUTRAS RECEITAS OPERACIONAIS		R\$ 0,00	R\$ 0,87
RECEITAS APLIC.FINANCEIRA		R\$ 0,00	R\$ 0,87
(-) DESPESAS ADMINISTRATIVAS		R\$ 0,00	R\$ (54.215,04)
(-) REMUNERACAO EMPREGADOS		R\$ 0,00	R\$ (30.418,40)
(-) REMUN.SOCIOS (P.LABORE)		R\$ 0,00	R\$ (20.550,00)
(-) ENCARGOS FGTS		R\$ 0,00	R\$ (3.246,64)
(-) DESPESAS GERAIS		R\$ 0,00	R\$ (1.011,96)
(-) DESP TRIBUT/TAXAS/CONTRIB		R\$ 0,00	R\$ (1.012,22)
DESP NAO DEDUTIVEIS		R\$ 0,00	R\$ 0,26
(-) DESPESAS FINANCEIRAS		R\$ 0,00	R\$ (1.464,46)
(-) DESP TARIFA BANCARIA		R\$ 0,00	R\$ (1.450,59)
(-) DESP FINANC/JRS PASS		R\$ 0,00	R\$ (13,87)
= Lucro		R\$ 0,00	R\$ 94.563,09

Este documento é parte integrante de escrituração cuja autenticação se comprova pelo recibo de número C1.F0.5E.32.6B.15.4D.7D.D8.65.42.20.89.0A.DF.45.FC.48.74.86-6, nos termos do Decreto nº 8.683/2016.

Este relatório foi gerado pelo Sistema Público de Escrituração Digital – Sped

Versão 9.0.0 do Visualizador

DEMONSTRAÇÃO DE LUCROS OU PREJUÍZOS ACUMULADOS



Entidade: BERTIOGA VEICULOS E SERVICOS LTDA
Período da Escrituração: 01/01/2021 a 31/12/2021 **CNP** 12.674.914/0001-17 **Número de Ordem do Livro:** 4
Período Selecionado: 01 de Janeiro de 2021 a 31 de Março de 2021

Histórico	Código de Aglutinação das Contas de Patrimônio Líquido	
		Lucros/Prejuízos Acumulados (R\$)
Saldo Inicial do Exercício		182.995,02
Dividendos		(-)182.995,02
Resultado Líquido do Exercício		44.156,88
Lucro/Prejuízo Acumulado		44.156,88
Notas		

Este documento é parte integrante de escrituração cuja autenticação se comprova pelo recibo de número C1.F0.5E.32.6B.15.4D.7D.D8.65.42.20.89.0A.DF.45.FC.48.74.86-6, nos termos do Decreto nº 8.683/2016.

0261

BALANÇO PATRIMONIAL



Entidade: BERTIOGA VEICULOS E SERVICOS LTDA
 Período da Escrituração: 01/01/2021 a 31/12/2021 CNPJ: 12.674.914/0001-17
 Número de Ordem do Livro: 4
 Período Selecionado: 01 de Abril de 2021 a 30 de Junho de 2021

Descrição	Nota	Saldo Inicial	Saldo Final
ATIVO		R\$ 51.843,59	R\$ 92.003,41
CIRCULANTE		R\$ 51.843,59	R\$ 92.003,41
CAIXA		R\$ 47.749,73	R\$ 82.830,45
CAIXA GERAL		R\$ 47.749,73	R\$ 82.830,45
BANCOS MOVIMENTO		R\$ 10,00	R\$ 10,00
BANCO ITAU CM		R\$ 10,00	R\$ 10,00
BANCOS APLICACAO		R\$ 333,64	R\$ 233,18
BANCO ITAU AP		R\$ 333,64	R\$ 233,18
CLIENTES A RECEBER		R\$ 0,00	R\$ 6.000,00
CLIENTES A RECEBER		R\$ 0,00	R\$ 6.000,00
CREDITOS DIVERSOS		R\$ 3.750,22	R\$ 2.929,78
CRED RECUPERAR INSS		R\$ 3.750,22	R\$ 2.929,78
PASSIVO		R\$ 51.843,59	R\$ 92.003,41
CIRCULANTE		R\$ 3.686,71	R\$ 794,04
OBRIGACOES SOCIAIS		R\$ 1.962,96	R\$ 0,24
SALARIOS A PAGAR		R\$ 1.805,68	R\$ 0,24
FGTS A PAGAR		R\$ 157,28	R\$ 0,00
ORIGACOES TRIBUTARIAS		R\$ 1.723,75	R\$ 793,80
SIMPLES A PAGAR		R\$ 1.723,75	R\$ 793,80
PATRIMONIO LIQUIDO		R\$ 48.156,88	R\$ 91.209,37
CAPITAL SOCIAL		R\$ 4.000,00	R\$ 4.000,00
CAP.SOCIAL SUBSCRITO		R\$ 4.000,00	R\$ 4.000,00
RESERVAS DE CAPITAL		R\$ 44.156,88	R\$ 87.209,37

Este documento é parte integrante de escrituração cuja autenticação se comprova pelo recibo de número C1.F0.5E.32.6B.15.4D.7D.D8.65.42.20.89.0A.DF.45.FC.48.74.86-6, nos termos do Decreto nº 8.683/2016.

Este relatório foi gerado pelo Sistema Público de Escrituração Digital – Sped

Versão 9.0.0 do Visualizador

DEMONSTRAÇÃO DE RESULTADO DO EXERCÍCIO



Entidade: BERTIOGA VEICULOS E SERVICOS LTDA
Período da Escrituração: 01/01/2021 a 31/12/2021 **CNPJ:** 12.674.914/0001-17
Número de Ordem do Livro: 4
Período Selecionado: 01 de Abril de 2021 a 30 de Junho de 2021

Descrição	Nota	Saldo anterior	Saldo atual
RESULTADO LIQUIDO DO EXERCICIO		R\$ 44.156,88	R\$ 43.052,49
RECEITA BRUTA TOTAL		R\$ 62.456,41	R\$ 56.799,19
RECEITA PREST.SERVICOS		R\$ 62.456,41	R\$ 56.799,19
(-) DEDUCOES DA RECEITA		R\$ (5.308,80)	R\$ (4.939,06)
(-) SIMPLES S/ FATURAMENTO		R\$ (5.308,80)	R\$ (4.939,06)
OUTRAS RECEITAS OPERACIONAIS		R\$ 0,21	R\$ 0,10
RECEITAS APLIC.FINANCEIRA		R\$ 0,21	R\$ 0,10
(-) DESPESAS ADMINISTRATIVAS		R\$ (12.369,84)	R\$ (8.123,28)
(-) REMUNERACAO EMPREGADOS		R\$ (5.898,00)	R\$ (1.966,00)
(-) REMUN.SOCIOS (P.LABORE)		R\$ (6.000,00)	R\$ (6.000,00)
(-) ENCARGOS FGTS		R\$ (471,84)	R\$ (157,28)
(-) DESPESAS GERAIS		R\$ (184,04)	R\$ (276,06)
(-) DESP TRIBUT/TAXAS/CONTRIB		R\$ (184,04)	R\$ (276,06)
(-) DESPESAS FINANCEIRAS		R\$ (437,06)	R\$ (408,40)
(-) DESP TARIFA BANCARIA		R\$ (431,84)	R\$ (399,75)
(-) DESP FINANCI/JRS PASS		R\$ (5,22)	R\$ (8,65)
= Lucro		R\$ 44.156,88	R\$ 43.052,49

Este documento é parte integrante de escrituração cuja autenticação se comprova pelo recibo de número C1.F0.5E.32.6B.15.4D.7D.D8.65.42.20.89.0A.DF.45.FC.48.74.86-6, nos termos do Decreto nº 8.683/2016.

Este relatório foi gerado pelo Sistema Público de Escrituração Digital – Sped

Versão 9.0.0 do Visualizador

DEMONSTRAÇÃO DE LUCROS OU PREJUÍZOS ACUMULADOS



Entidade: BERTIOGA VEICULOS E SERVICOS LTDA

Período da Escrituração: 01/01/2021 a 31/12/2021

CNP 12.674.914/0001-17

Número de Ordem do Livro: 4

Período Selecionado: 01 de Abril de 2021 a 30 de Junho de 2021

Histórico	Código de Aglutinação das Contas de Patrimônio Líquido	
	Lucros/Prejuízos Acumulados (R\$)	
Saldo Inicial do Exercício		44.156,88
Resultado Líquido do Exercício		43.052,49
Lucro/Prejuízo Acumulado		87.209,37
Notas		

Este documento é parte integrante de escrituração cuja autenticação se comprova pelo recibo de número C1.F0.5E.32.6B.15.4D.7D.D8.65.42.20.89.0A.DF.45.FC.48.74.86-6, nos termos do Decreto nº 8.683/2016.

Este relatório foi gerado pelo Sistema Público de Escrituração Digital – Sped

Versão 9.0.0 do Visualizador

Página 1 de 1

BALANÇO PATRIMONIAL



Entidade: BERTIOGA VEICULOS E SERVICOS LTDA
 Período da Escrituração: 01/01/2021 a 31/12/2021 CNPJ: 12.674.914/0001-17
 Número de Ordem do Livro: 4
 Período Selecionado: 01 de Julho de 2021 a 30 de Setembro de 2021

Descrição	Nota	Saldo Inicial	Saldo Final
ATIVO		R\$ 92.003,41	R\$ 87.897,97
CIRCULANTE		R\$ 92.003,41	R\$ 87.897,97
CAIXA		R\$ 82.830,45	R\$ 76.097,70
CAIXA GERAL		R\$ 82.830,45	R\$ 76.097,70
BANCOS MOVIMENTO		R\$ 10,00	R\$ 10,00
BANCO ITAU CM		R\$ 10,00	R\$ 10,00
BANCOS APLICACAO		R\$ 233,18	R\$ 641,60
BANCO ITAU AP		R\$ 233,18	R\$ 641,60
CLIENTES A RECEBER		R\$ 6.000,00	R\$ 9.000,00
CLIENTES A RECEBER		R\$ 6.000,00	R\$ 9.000,00
CREDITOS DIVERSOS		R\$ 2.929,78	R\$ 2.148,67
CRED RECUPERAR INSS		R\$ 2.929,78	R\$ 2.148,67
PASSIVO		R\$ 92.003,41	R\$ 87.897,97
CIRCULANTE		R\$ 794,04	R\$ 0,00
OBRIGACOES SOCIAIS		R\$ 0,24	R\$ 0,00
SALARIOS A PAGAR		R\$ 0,24	R\$ 0,00
ORIGACOES TRIBUTARIAS		R\$ 793,80	R\$ 0,00
SIMPLES A PAGAR		R\$ 793,80	R\$ 0,00
PATRIMONIO LIQUIDO		R\$ 91.209,37	R\$ 87.897,97
CAPITAL SOCIAL		R\$ 4.000,00	R\$ 4.000,00
CAP.SOCIAL SUBSCRITO		R\$ 4.000,00	R\$ 4.000,00
RESERVAS DE CAPITAL		R\$ 87.209,37	R\$ 83.897,97

Este documento é parte integrante de escrituração cuja autenticação se comprova pelo recibo de número C1.F0.5E.32.6B.15.4D.7D.D8.65.42.20.89.0A.DF.45.FC.48.74.86-6, nos termos do Decreto nº 8.683/2016.

Este relatório foi gerado pelo Sistema Público de Escrituração Digital – Sped

Versão 9.0.0 do Visualizador

Página 1 de 1

0265

DEMONSTRAÇÃO DE RESULTADO DO EXERCÍCIO



Entidade: BERTIOGA VEICULOS E SERVICOS LTDA
Período da Escrituração: 01/01/2021 a 31/12/2021 **CNPJ:** 12.674.914/0001-17
Número de Ordem do Livro: 4
Período Selecionado: 01 de Julho de 2021 a 30 de Setembro de 2021

Descrição	Nota	Saldo anterior	Saldo atual
(-) RESULTADO LIQUIDO DO EXERCICIO		R\$ 43.052,49	R\$ (3.311,40)
RECEITA BRUTA TOTAL		R\$ 56.799,19	R\$ 31.163,07
RECEITA PREST.SERVICOS		R\$ 56.799,19	R\$ 31.163,07
(-) DEDUCOES DA RECEITA		R\$ (4.939,06)	R\$ (2.722,89)
(-) SIMPLES S/ FATURAMENTO		R\$ (4.939,06)	R\$ (2.722,89)
OUTRAS RECEITAS OPERACIONAIS		R\$ 0,10	R\$ 0,14
RECEITAS APLIC.FINANCEIRA		R\$ 0,10	R\$ 0,14
(-) DESPESAS ADMINISTRATIVAS		R\$ (8.123,28)	R\$ (31.171,92)
(-) REMUNERACAO EMPREGADOS		R\$ (1.966,00)	R\$ (22.554,40)
(-) REMUN.SOCIOS (P.LABORE)		R\$ (6.000,00)	R\$ (6.000,00)
(-) ENCARGOS FGTS		R\$ (157,28)	R\$ (2.617,52)
(-) DESPESAS GERAIS		R\$ (276,06)	R\$ (275,80)
(-) DESP TRIBUT/TAXAS/CONTRIB		R\$ (276,06)	R\$ (276,06)
DESP NAO DEDUTIVEIS		R\$ 0,00	R\$ 0,26
(-) DESPESAS FINANCEIRAS		R\$ (408,40)	R\$ (304,00)
(-) DESP TARIFA BANCARIA		R\$ (399,75)	R\$ (304,00)
DESP FINANC/JRS PASS		R\$ (8,65)	R\$ 0,00
(-) = Prejuízo		R\$ 43.052,49	R\$ (3.311,40)

Este documento é parte integrante de escrituração cuja autenticação se comprova pelo recibo de número C1.F0.5E.32.6B.15.4D.7D.D8.65.42.20.89.0A.DF.45.FC.48.74.86-6, nos termos do Decreto nº 8.683/2016.

Este relatório foi gerado pelo Sistema Público de Escrituração Digital – Sped

Versão 9.0.0 do Visualizador

DEMONSTRAÇÃO DE LUCROS OU PREJUÍZOS ACUMULADOS



Entidade: BERTIOGA VEICULOS E SERVICOS LTDA
Período da Escrituração: 01/01/2021 a 31/12/2021 **CNP** 12.674.914/0001-17 **Número de Ordem do Livro:** 4
Período Selecionado: 01 de Julho de 2021 a 30 de Setembro de 2021

Histórico	Código de Aglutinação das Contas de Patrimônio Líquido	
	Lucros/Prejuízos Acumulados (R\$)	
Saldo Inicial do Exercício		87.209,37
Resultado Líquido do Exercício		(-)3.311,40
Lucro/Prejuízo Acumulado		83.897,97
Notas		

Este documento é parte integrante de escrituração cuja autenticação se comprova pelo recibo de número C1.F0.5E.32.6B.15.4D.7D.D8.65.42.20.89.0A.DF.45.FC.48.74.86-6, nos termos do Decreto nº 8.683/2016.

Este relatório foi gerado pelo Sistema Público de Escrituração Digital – Sped

Versão 9.0.0 do Visualizador

Página 1 de 1

BALANÇO PATRIMONIAL



Entidade: BERTIOGA VEICULOS E SERVICOS LTDA
 Período da Escrituração: 01/01/2021 a 31/12/2021 CNPJ: 12.674.914/0001-17
 Número de Ordem do Livro: 4
 Período Selecionado: 01 de Outubro de 2021 a 31 de Dezembro de 2021

Descrição	Nota	Saldo Inicial	Saldo Final
ATIVO		R\$ 87.897,97	R\$ 134.593,34
CIRCULANTE		R\$ 87.897,97	R\$ 134.593,34
CAIXA		R\$ 76.097,70	R\$ 123.107,65
CAIXA GERAL		R\$ 76.097,70	R\$ 123.107,65
BANCOS MOVIMENTO		R\$ 10,00	R\$ 10,00
BANCO ITAU CM		R\$ 10,00	R\$ 10,00
BANCOS APLICACAO		R\$ 641,60	R\$ 327,02
BANCO ITAU AP		R\$ 641,60	R\$ 327,02
CLIENTES A RECEBER		R\$ 9.000,00	R\$ 9.000,00
CLIENTES A RECEBER		R\$ 9.000,00	R\$ 9.000,00
CREDITOS DIVERSOS		R\$ 2.148,67	R\$ 2.148,67
CRED RECUPERAR INSS		R\$ 2.148,67	R\$ 2.148,67
PASSIVO		R\$ 87.897,97	R\$ 134.593,34
CIRCULANTE		R\$ 0,00	R\$ 30,25
OBRIGACOES SOCIAIS		R\$ 0,00	R\$ 30,25
INSS A PAGAR		R\$ 0,00	R\$ 30,25
PATRIMONIO LIQUIDO		R\$ 87.897,97	R\$ 134.563,09
CAPITAL SOCIAL		R\$ 4.000,00	R\$ 130.000,00
CAP.SOCIAL SUBSCRITO		R\$ 4.000,00	R\$ 130.000,00
RESERVAS DE CAPITAL		R\$ 83.897,97	R\$ 4.563,09

Este documento é parte integrante de escrituração cuja autenticação se comprova pelo recibo de número C1.F0.5E.32.6B.15.4D.7D.D8.65.42.20.89.0A.DF.45.FC.48.74.86-6, nos termos do Decreto nº 8.683/2016.

Este relatório foi gerado pelo Sistema Público de Escrituração Digital – Sped

Versão 9.0.0 do Visualizador

Página 1 de 1

DEMONSTRAÇÃO DE RESULTADO DO EXERCÍCIO



Entidade: BERTIOGA VEICULOS E SERVICOS LTDA
Período da Escrituração: 01/01/2021 a 31/12/2021 **CNPJ:** 12.674.914/0001-17
Número de Ordem do Livro: 4
Período Selecionado: 01 de Outubro de 2021 a 31 de Dezembro de 2021

Descrição	Nota	Saldo anterior	Saldo atual
RESULTADO LIQUIDO DO EXERCICIO		R\$ (3.311,40)	R\$ 10.665,12
RECEITA BRUTA TOTAL		R\$ 31.163,07	R\$ 15.000,00
RECEITA PREST.SERVICOS		R\$ 31.163,07	R\$ 15.000,00
(-) DEDUCOES DA RECEITA		R\$ (2.722,89)	R\$ (1.194,24)
(-) SIMPLES S/ FATURAMENTO		R\$ (2.722,89)	R\$ (1.194,24)
OUTRAS RECEITAS OPERACIONAIS		R\$ 0,14	R\$ 0,42
RECEITAS APLIC.FINANCEIRA		R\$ 0,14	R\$ 0,42
(-) DESPESAS ADMINISTRATIVAS		R\$ (31.171,92)	R\$ (2.550,00)
REMUNERACAO EMPREGADOS		R\$ (22.554,40)	R\$ 0,00
(-) REMUN.SOCIOS (P.LABORE)		R\$ (6.000,00)	R\$ (2.550,00)
ENCARGOS FGTS		R\$ (2.617,52)	R\$ 0,00
(-) DESPESAS GERAIS		R\$ (275,80)	R\$ (276,06)
(-) DESP TRIBUT/TAXAS/CONTRIB		R\$ (276,06)	R\$ (276,06)
DESP NAO DEDUTIVEIS		R\$ 0,26	R\$ 0,00
(-) DESPESAS FINANCEIRAS		R\$ (304,00)	R\$ (315,00)
(-) DESP TARIFA BANCARIA		R\$ (304,00)	R\$ (315,00)
= Lucro		R\$ (3.311,40)	R\$ 10.665,12

Este documento é parte integrante de escrituração cuja autenticação se comprova pelo recibo de número C1.F0.5E.32.6B.15.4D.7D.D8.65.42.20.89.0A.DF.45.FC.48.74.86-6, nos termos do Decreto nº 8.683/2016.

Este relatório foi gerado pelo Sistema Público de Escrituração Digital – Sped

Versão 9.0.0 do Visualizador

Página 1 de 1

0269

DEMONSTRAÇÃO DE LUCROS OU PREJUÍZOS ACUMULADOS



Entidade: BERTIOGA VEICULOS E SERVICOS LTDA
Período da Escrituração: 01/01/2021 a 31/12/2021 **CNP** 12.674.914/0001-17 **Número de Ordem do Livro:** 4
Período Selecionado: 01 de Outubro de 2021 a 31 de Dezembro de 2021

Histórico	Código de Aglutinação das Contas de Patrimônio Líquido	
	Lucros/Prejuízos Acumulados (R\$)	
Saldo Inicial do Exercício		83.897,97
Dividendos		(-)90.000,00
Resultado Líquido do Exercício		10.665,12
Lucro/Prejuízo Acumulado		4.563,09
Notas		

Este documento é parte integrante de escrituração cuja autenticação se comprova pelo recibo de número C1.F0.5E.32.6B.15.4D.7D.D8.65.42.20.89.0A.DF.45.FC.48.74.86-6, nos termos do Decreto nº 8.683/2016.

Este relatório foi gerado pelo Sistema Público de Escrituração Digital – Sped

Versão 9.0.0 do Visualizador

Página 1 de 1

Junta Comercial do Estado De São Paulo | Jucesp

Requerimento de Registro de Livros - Digitais (Autenticação Automática)

Valor da Solicitação: R\$ 60,74

Quantidade de Registros: 1

Número de Controle:

579334814/4938

Protocolo:

Empty box for Protocolo.



Número de Controle



Nire

Dados da Empresa

NIRE: 35224762361

Nome da Empresa: BERTIOGA VEICULOS E SERVICOS LTDA

CNPJ: 12674914000117

Telefone: (11) 3384-7222

Assinatura do sócio ou representante legal:



JUNTA COMERCIAL DO ESTADO
DE SÃO PAULO
REGISTRO DE LIVROS

Protocolo:

Empty box for Protocolo.



Número de Controle:

579334814/4938

Nome da Empresa: BERTIOGA VEICULOS E SERVICOS LTDA

Data Solicitação: 08/03/2022 14:09:44

Observações:

1. As informações inseridas no requerimento, bem como a retidão das mesmas são de inteira responsabilidade do requerente.
2. Os pagamentos podem ser feitos em qualquer banco pelo código 370-0 (Dare).
3. Para a devida autenticação deste(s) livro a(s) exigência(s) abaixo relacionada(s) deverá(ão) ser cumprida(s) no prazo de 30 dias contados do dia subsequente à data da ciência pelo interessado, sob pena de pagamento de novos emolumentos, com novo requerimento em 2 vias assinadas.
4. A ordem de serviço deverá ser apresentada em 2 vias.

BERTIOGA VEÍCULOS E SERVIÇOS LTDA
CNPJ: 12.674.914/0001-17

DEMONSTRATIVO DOS ÍNDICES DE LIQUIDEZ
BALANÇO ENCERRADO EM 31 DE DEZEMBRO DE 2021

1.1 ATIVO CIRCULANTE	134.593,34
1.2 ATIVO REALIZÁVEL A LONGO PRAZO	0,00
1.3 ATIVO PERMANENTE	0,00
(=) TOTAL DO ATIVO	134.593,34
2.1 PASSIVO CIRCULANTE	30,25
2.2 PASSIVO NÃO CIRCULANTE	0,00
2.8 PATRIMÔNIO LÍQUIDO	134.563,09
(=) TOTAL DO PASSIVO	134.593,34

LIQUIDEZ CORRENTE (LC)

ATIVO CIRCULANTE		

PASSIVO CIRCULANTE	=	4.449,37

LIQUIDEZ GERAL (LG)

ATIVO CIRCULANTE + ATIVO REALIZÁVEL A LONGO PRAZO		

PASSIVO CIRCULANTE + PASSIVO NÃO CIRCULANTE	=	4.449,37

SOLVÊNCIA GERAL (SG)

ATIVO TOTAL		

PASSIVO CIRCULANTE + PASSIVO NÃO CIRCULANTE	=	4.449,37

SÃO PAULO, 31 DE DEZEMBRO DE 2021

EDISON GARCIA DOS SANTOS JUNIOR
CONTADOR - CRC/SP: 173134
CPF: 135.358.608-14

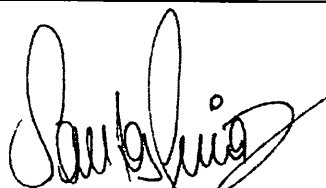
Edison Garcia dos Santos Junior
CRC / SP 173134

APURAÇÃO DOS ÍNDICES PARA ANÁLISE ECONÔMICA E FINANCEIRA

LIQUIDEZ	
Corrente	(Ativo Circulante / Passivo Circulante) / 30,25
Seca	(Ativo Circulante - Estoques) / Passivo Circulante
Imediata	(Ativo Disponível / Passivo Circulante) / 30,25
Geral	(Ativo Circulante + Ativo Não Circulante) / (Passivo Circulante + Passivo Não Circulante)
ENDIVIDAMENTO	
Ativo Total	(Passivo Circulante + Passivo Não Circulante) / (Ativo Total)
Patrimônio Líquido	(Passivo Circulante + Passivo Não Circulante) / (Patrimônio Líq)
SOLVENCIA	
Geral	(Ativo Total) / (Passivo Circulante + Passivo Não Circulante)
RENTABILIDADE	
Margem Operacional Bruta	(Lucro Bruto / Vendas Líquidas) * 100
Margem Operacional Líquida	(Lucro Operacional / Vendas Líquidas) * 100
Margem Líquida	(Lucro Líquido / Vendas Líquidas) * 100
Retorno Líquido de Capital Próprio	(Lucro Líquido / Patrimônio Líq) * 100
Retorno Operacional de Capital Próprio	(Lucro Operacional / Patrimônio Líq) * 100
Retorno Líquido de Investimento Total	(Lucro Líquido / Ativo Total) * 100
ATIVIDADES	
Despesas Financeiras sobre Vendas Líquidas	(Desp Financeiras / Vendas Líquidas) * 100
INDICADORES	
Receita Vendas e/ou Serviços	Bruta: 165.418,67 Líquida: 151.253,68
Lucro / Prejuízo Apurado	Bruto: 151.253,68 Operacional: 94.563,09
Resultado Líquido	Prejuízo: 0,00
Ativo	Total: 134.593,34 Circulante: 134.593,34 Não Circ: 0,00
Passivo	Total: 134.593,34 Circulante: 30,25 Não Circ: 0,00 Patr. Líquido: 134.563,09

PROCURAÇÃO

OUTORGANTE: **BERTIOGA VEÍCULOS E SERVIÇOS LTDA**, inscrita no CNPJ sob o nº 12.674.914/0001-17, com sede na Cidade de Bertiooga, à Rua Aprovada 961, no. 51, casa 10 – Bairro Maitinga – SP, representada por seu Sócio Proprietário **ANTONIO CARLOS CAPECCE**, Brasileiro, casado, empresário, portador da cédula de identidade RG nº 11.839.373 SSP/SP e CPF Nº 032.600.748-21. OUTORGADO: **GABRIEL DOS SANTOS DI CUNTO**, brasileiro, solteiro, empresário, portador da cédula de identidade RG nº 38.221.148-0, e CPF nº 444.927.268-45.

OUTORGADO: **GABRIEL DOS SANTOS DI CUNTO**, brasileiro, solteiro, empresário, portador da cédula de identidade RG nº 38.221.148-0, e CPF nº 444.927.268-45.

PODERES: ao qual confere amplos poderes para representa-lo em processos licitatórios, podendo para tanto, praticar todos os atos necessários, inclusive apresentar proposta comercial, indicar lances em pregões, prestar esclarecimentos, receber avisos e notificações, interpor recursos ou renunciar ao direito aos mesmos, assinar atas, contratos e outros documentos atinentes ao certame e manifestar-se durante as sessões de abertura e julgamento da licitação.

Com validade até dia 31/12/2022.

São Paulo, 04 de março de 2022.

BUSMASTER LOCADORA E DISTRIBUIDORA DE VEICULOS EIRELI

ANTONIO CARLOS CAPECCE
CPF Nº 032.600.748-21 - RG Nº 11.839.373 SSP/SP

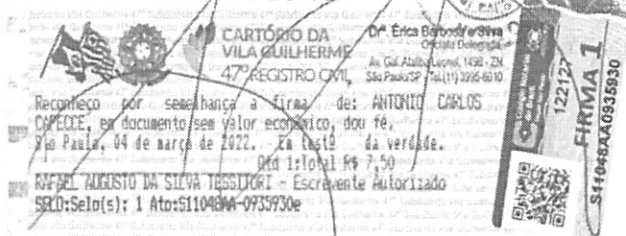

Pregão Eletrônico

987775.722022 .8639 .4312 .789853800



PREFEITURA MUNICIPAL DE PLANALTO

Ata de Realização do Pregão Eletrônico
Nº 00072/2022

DIGITALIZADO

Às 09:00 horas do dia 31 de agosto de 2022, reuniram-se o Pregoeiro Oficial deste Órgão e respectivos membros da Equipe de Apoio, designados pelo instrumento legal 123 de 21/06/2022, em atendimento às disposições contidas na Lei nº 10.520 de 17 de julho de 2002 e no Decreto nº 10.024 de 20 de setembro de 2019, referente ao Processo nº 250, para realizar os procedimentos relativos ao Pregão nº 00072/2022. Modo de disputa: Aberto. Objeto: Aquisição de um veículo tipo Ônibus Rodoviário novo 0 km para o município de Planalto - PR.. O Pregoeiro abriu a Sessão Pública em atendimento às disposições contidas no edital, divulgando as propostas recebidas. Abriu-se em seguida a fase de lances para classificação dos licitantes relativamente aos lances ofertados.

Item: 1**Descrição:** Ônibus**Descrição Complementar:** Ônibus Cor: Azul , Potência: Mínima 226 CV, Capacidade: 42 Lugares , Distância Entre Eixos: 5950 MM, Características Adicionais: 0 Km, Diesel, 4 Cilindros, Tanque 275 L**Tratamento Diferenciado:** -**Quantidade:** 1**Valor Máximo Aceitável:** R\$ 1.130.000,0000**Aplicabilidade Decreto 7174:** Não**Valor mínimo entre lances:** R\$ 10,00**Unidade de fornecimento:** Unidade**Situação:** Aceito e Habilitado**Aplicabilidade Margem de Preferência:** Não**Aceito para:** BERTIOGA VEICULOS E SERVICOS LTDA, pelo melhor lance de R\$ 1.129.000,0000 .**Histórico****Item: 1 - Ônibus****Propostas** Participaram deste item as empresas abaixo relacionadas, com suas respectivas propostas.
(As propostas com * na frente foram desclassificadas)

CNPJ/CPF	Fornecedor	ME/EPP Equiparada	Declaração ME/EPP	Quantidade	Valor Unit.	Valor Global	Data/Hora Registro
12.674.914/0001-17	BERTIOGA VEICULOS E SERVICOS LTDA Marca: COMIL / VOLVO Fabricante: COMIL / VOLVO Modelo / Versão: CAMPIONE INVICTUS 1050 / B340R Descrição Detalhada do Objeto Ofertado: VEÍCULO TIPO ÔNIBUS RODOVIARIO NOVO 0KM, nas seguintes especificações mínimas: - Chassi e carroceria integrada; - Capacidade 42 passageiros incluso acessibilidade + 1 motorista; - Chassi motor traseiro; - 6 cilindros; - Potência mínima de 300cv; - Torque mínimo de 1500mm; - Transmissão automatizada ou automática; - Mínimo 12 marchas a frente e 2 a ré; - Suspensão totalmente pneumática controlada eletronicamente; - Suspensão com ajoelhamento lateral para embarque e desembarque; - Sistema de freios a disco ou pneumático, ABS, sensor de desgaste de pastilhas; - Tensão 24v com 2x baterias de 170ah; - Alternador de 2x 80a; - Computador de bordo completo com no mínimo as funções de diagnóstico de falhas, limitador de velocidade, voltímetro, relógio, alarme, velocidade média, distância e tempo de viagem, medidor de combustível, etc.; - Rodas de aço 8,25x22,5; - Pneus 295/80R22,5; -Tanque de combustível mínimo de 400lts transversal; - Direção hidráulica ou elétrica; - Volante com regulável em ângulo e altura; - Comprimento mínimo de 12.500mm; - Entre eixo mínimo 6.000mm; - Altura externa mínima de 3.550mm; - Largura externa entre 2.600mm e 2.700mm; - Veículo acessível de acordo com a norma rodoviária; - Acessibilidade tipo DPM (dispositivo de poltrona móvel); - 1 (uma) porta pantográfica com acionamento interno e externo; - 1 (uma) porta exclusiva para o elevador; - Bagageiros laterais passante com altura mínima de 1.000mm, com plantas pantográficas; - Porta estepe; - Retrovisores externos carenados com regulagem elétrica e com desembaçador; - Lanternas traseira em Led; - Faróis dianteiro com luz DRL de segurança; - Farol de neblina na dianteira; - Poltrona do motorista com regulagem pneumática e com cinto três pontas; - Porta objetos para o motorista; - Grade dianteira com abertura manual; - Parede divisória interna total com porta; - Janelas laterais com vidros colados na cor fume; - Cortinas em todas as janelas; - Poltronas executivas reclináveis de largura mínimo 1.060mm (dupla), com cinto de segurança, porta copos integrado, apoio de braço em todas as poltronas e revestimento em couro ecológico; - Banheiro na traseira; - Geladeira no final do corredor; - Ar condicionado de teto central de mínimo 130.000btu/h; - Defroster frio na cabine do motorista; - Porta pacotes interno com duto de ar condicionado, difusores de ar individual, revestimento em couroplast, numeradores de poltronas, luz de leitura, contendo no mínimo duas entradas USB por porta foco. - Iluminação interna em Led; - Revestimento lateral e do teto em madeira BP Plus - Assolho de madeira naval com revestimento antiderrapante imitando madeira; - Camera de ré. - Radio na cabine do motorista com microfone e auto falantes na cabine e no salão; - Possuir chave seletora; - Porta copo para o motorista; - Tapa sol tipo sanefa para o motorista; - Lanternas direcionais na cor âmbar; - Itinerário frontal; - Para brisas bipartido; - Terceira luz de freio traseiro; - Lanternas delimitadoras no teto; - Veículo sem vidro vigia traseiro; - Saída de emergência no teto e nas laterais; - Pintura na cor sólida e com adesivos conforme definição da prefeitura; - Kit ferramentas; - Pneus estepe completo; - O veículo deve ser entregue com todas as documentações vigentes, pronto para o uso; - Garantia mínima de 12 meses. Porte da empresa: ME/EPP	Sim	Sim	1	R\$ 1.129.000,0000	R\$ 1.129.000,0000	30/08/2022 16:34:46
03.093.776/0008-68	MANUPA COMERCIO EXPORTACAO IMPORTACAO DE EQUIPAMENTOS E VEICULOS ADAPTADOS LTDA Marca: Volvo Fabricante: Volvo Modelo / Versão: B310R com carroceria Mascarello R4 Descrição Detalhada do Objeto Ofertado: Ônibus Cor: Azul , Potência: Mínima 226 CV, Capacidade: 42 Lugares , Distância Entre Eixos: 5950 MM, Características Adicionais: 0 Km, Diesel, 4 Cilindros, Tanque 275 L Porte da empresa: Demais (Diferente de ME/EPP)	Não	Não	1	R\$ 1.300.000,0000	R\$ 1.300.000,0000	31/08/2022 07:55:21

Lances (Obs: lances com * na frente foram excluídos pelo pregoeiro)

Valor do Lance	CNPJ/CPF	Data/Hora Registro
R\$ 1.300.000,0000	03.093.776/0008-68	31/08/2022 09:00:06:173
R\$ 1.129.000,0000	12.674.914/0001-17	31/08/2022 09:00:06:173
R\$ 1.128.900,0000	03.093.776/0008-68	31/08/2022 09:07:25:573

Desempate de Lances ME/EPP

CPF/CNPJ	Data/Hora Inicial Desempate	Data/Hora Final Desempate	Situação do Lance	Valor do Lance
12.674.914/0001-17	31/08/2022 09:17:05:347	31/08/2022 09:20:30:727	Fornecedor desistiu de enviar lance	-

Eventos do Item

Evento	Data	Observações
Abertura	31/08/2022 09:05:07	Item aberto para lances.
Encerramento sem prorrogação	31/08/2022 09:15:08	Item aguardando decisão sobre reinício ou encerramento da etapa aberta.
Encerramento etapa aberta	31/08/2022 09:17:05	Item com etapa aberta encerrada.
Desempate - Início do desempate	31/08/2022 09:17:05	Item está em 1º desempate Me/Epp, aguardando lance.
Desempate - Desistência	31/08/2022 09:20:30	O Item teve o 1º desempate Me/Epp encerrado às 09:20:30 de 31/08/2022. O fornecedor BERTIOGA VEICULOS E SERVICOS LTDA, CPF/CNPJ: 12.674.914/0001-17 desistiu de enviar o lance.
Encerramento	31/08/2022 09:20:30	Item encerrado para lances.
Abertura do prazo - Convocação anexo	31/08/2022 09:35:08	Convocado para envio de anexo o fornecedor MANUPA COMERCIO EXPORTACAO IMPORTACAO DE EQUIPAMENTOS E VEICULOS ADAPTADOS LTDA, CNPJ/CPF: 03.093.776/0008-68.
Encerramento do prazo - Convocação anexo	31/08/2022 09:36:10	Encerrado o prazo de Convocação de Anexo pelo fornecedor MANUPA COMERCIO EXPORTACAO IMPORTACAO DE EQUIPAMENTOS E VEICULOS ADAPTADOS LTDA, CNPJ/CPF: 03.093.776/0008-68.
Abertura do prazo - Convocação anexo	31/08/2022 10:01:02	Convocado para envio de anexo o fornecedor MANUPA COMERCIO EXPORTACAO IMPORTACAO DE EQUIPAMENTOS E VEICULOS ADAPTADOS LTDA, CNPJ/CPF: 03.093.776/0008-68.
Encerramento do prazo - Convocação anexo	31/08/2022 10:04:50	Encerrado o prazo de Convocação de Anexo pelo fornecedor MANUPA COMERCIO EXPORTACAO IMPORTACAO DE EQUIPAMENTOS E VEICULOS ADAPTADOS LTDA, CNPJ/CPF: 03.093.776/0008-68.
Abertura do prazo - Convocação anexo	31/08/2022 10:34:42	Convocado para envio de anexo o fornecedor BERTIOGA VEICULOS E SERVICOS LTDA, CNPJ/CPF: 12.674.914/0001-17.
Encerramento do prazo - Convocação anexo	31/08/2022 11:05:09	Encerrado o prazo de Convocação de Anexo pelo fornecedor BERTIOGA VEICULOS E SERVICOS LTDA, CNPJ/CPF: 12.674.914/0001-17.
Recusa de proposta	31/08/2022 11:14:42	Recusa da proposta. Fornecedor: MANUPA COMERCIO EXPORTACAO IMPORTACAO DE EQUIPAMENTOS E VEICULOS ADAPTADOS LTDA, CNPJ/CPF: 03.093.776/0008-68, pelo melhor lance de R\$ 1.128.900,0000. Motivo: Não apresentou declaração expressa de garantia
Aceite de proposta	31/08/2022 11:14:45	Aceite individual da proposta. Fornecedor: BERTIOGA VEICULOS E SERVICOS LTDA, CNPJ/CPF: 12.674.914/0001-17, pelo melhor lance de R\$ 1.129.000,0000.
Habilitação de fornecedor	31/08/2022 11:15:10	Habilitação em grupo de propostas. Fornecedor: BERTIOGA VEICULOS E SERVICOS LTDA - CNPJ/CPF: 12.674.914/0001-17

Não existem intenções de recurso para o item

Troca de Mensagens

	Data	Mensagem
Sistema	31/08/2022 09:00:06	A sessão pública está aberta. Nesta compra foi realizada a análise de propostas automática e todas foram classificadas para a fase de lances. Até 20 itens poderão estar em disputa simultaneamente e o período de abertura para disputa será entre 08:00 e 11:30 e entre 13:30 e 18:00. Haverá aviso prévio de abertura dos itens de 5 minutos. Mantenham-se conectados.
Sistema	31/08/2022 09:00:07	A abertura do item 1 para lances está agendada para daqui a 5 minutos. Mantenham-se conectados.
Pregoeiro	31/08/2022 09:00:34	Bom dia Prezados licitantes Estamos iniciando a Sessão de Abertura do Pregão Eletrônico nº 072/2022. Alguns avisos importantes:
Pregoeiro	31/08/2022 09:00:44	O modo de disputa será o modo "ABERTO", em que os licitantes deverão apresentar lances públicos e sucessivos, com prorrogações. Importante salientar que nos preços cotados na proposta deverão estar incluso todos os valores incidentes, tais como taxas, impostos, contribuições, fretes e carretos, inclusive o ICMS, de forma que o objeto do certame não tenha ônus para o Município de Planalto.
Pregoeiro	31/08/2022 09:00:53	Compete ao Licitante acompanhar as operações no Sistema Eletrônico, sendo responsável pelo ônus decorrente da perda de negócios diante da inobservância de qualquer mensagem enviada ou emitida pelo Sistema ou de sua desconexão.
Pregoeiro	31/08/2022 09:01:01	Peço que prestem atenção a TODAS as Condições previstas no Edital deste Pregão, especialmente quanto à documentação de habilitação, que de acordo com Art. 26 do Decreto nº 10.024/19, não é mais possível inserir documentos. Bem como, quanto a proposta ajustada ao lance final deve ser inserida no sistema COMPRASNET após solicitação pela pregoeira.
Pregoeiro	31/08/2022 09:01:09	E conforme Art. 43 §2º do Decreto nº 10.024/19, na hipótese de necessidade de envio de documentos COMPLEMENTARES após o julgamento da proposta, os documentos deverão ser apresentados em formato digital, via sistema, no prazo definido no edital e chat, após solicitação do pregoeiro no sistema eletrônico, observado o prazo disposto no § 2º do art. 38.
Sistema	31/08/2022 09:05:07	O item 1 foi aberto. Solicitamos o envio de lances.
Sistema	31/08/2022 09:15:08	O item 1 está aguardando decisão de reinício ou encerramento da etapa aberta pelo pregoeiro.
Sistema	31/08/2022 09:17:05	O item 1 terá desempate Me/Epp do lance. Mantenham-se conectados.
Sistema	31/08/2022 09:17:05	Sr. Fornecedor BERTIOGA VEICULOS E SERVICOS LTDA, CPF/CNPJ 12.674.914/0001-17, em cumprimento à Lei Complementar 123 de 14/12/2006, você poderá enviar ou desistir de apresentar lance final e único para o item 1 até às 09:22:05 do dia 31/08/2022. Acesse a Sala de Disputa.

31/08/2022 11:46

Compras.gov.br - O SITE DE COMPRAS DO GOVERNO

O item 1 teve o 1º desempate Me/Epp encerrado às 09:20:30 de 31/08/2022. O fornecedor BERTIOGA VEICULOS E SERVICOS LTDA, CPF/CNPJ 12.674.914/0001-17 desistiu de enviar o lance.

O item 1 está encerrado.

Sistema	31/08/2022 09:20:30	
Sistema	31/08/2022 09:20:30	
Sistema	31/08/2022 09:22:43	A etapa de julgamento de propostas foi iniciada. Acompanhe essa etapa na funcionalidade "Acompanhar Julgamento / Habilitação / Admissibilidade".
Pregoeiro	31/08/2022 09:24:46	Senhores, em atendimento ao art. 38 do decreto nº 10.024/2019, o qual dispõe da necessidade de negociação, solicito as empresas, desconto nos respectivos itens inicialmente ganhos.
Pregoeiro	31/08/2022 09:25:18	Para MANUPA COMERCIO EXPORTACAO IMPORTACAO DE EQUIPAMENTOS E VEICULOS ADAPTADOS LTDA - É possível redução no valor do item inicialmente ganho ?
03.093.776/0008-68	31/08/2022 09:28:01	Sr. Pregoeiro é impossível a redução, os preços estão sofrendo reajuste mensal e já não existem chassis para comercialização no mercado, ficamos impossibilitados de reduzir mais
Pregoeiro	31/08/2022 09:31:07	Para MANUPA COMERCIO EXPORTACAO IMPORTACAO DE EQUIPAMENTOS E VEICULOS ADAPTADOS LTDA - É possível o envio da planta do veículo para conferência das características?
Pregoeiro	31/08/2022 09:33:56	Para MANUPA COMERCIO EXPORTACAO IMPORTACAO DE EQUIPAMENTOS E VEICULOS ADAPTADOS LTDA - Favor enviar juntamente com a proposta reajustada.
Pregoeiro	31/08/2022 09:34:21	Para MANUPA COMERCIO EXPORTACAO IMPORTACAO DE EQUIPAMENTOS E VEICULOS ADAPTADOS LTDA - A empresa convocada possui 02 (duas) horas úteis para envio da proposta ajustada, Caso haja necessidade de prorrogação dos prazos estabelecidos, peço aos senhores que encaminhem as solicitações e justificativas através do e-mail licitacao@planalto.pr.gov.br
Pregoeiro	31/08/2022 09:34:58	Para MANUPA COMERCIO EXPORTACAO IMPORTACAO DE EQUIPAMENTOS E VEICULOS ADAPTADOS LTDA - Enquanto isso, irei verificar o SICAF, e posteriormente aos documentos de Habilitação e Proposta inicial anexadas.
Sistema	31/08/2022 09:35:08	Senhor fornecedor MANUPA COMERCIO EXPORTACAO IMPORTACAO DE EQUIPAMENTOS E VEICULOS ADAPTADOS LTDA, CNPJ/CPF: 03.093.776/0008-68, solicito o envio do anexo referente ao item 1.
03.093.776/0008-68	31/08/2022 09:35:37	Sim é possível, encaminharemos junto com a proposta realinhada
Sistema	31/08/2022 09:36:10	Senhor Pregoeiro, o fornecedor MANUPA COMERCIO EXPORTACAO IMPORTACAO DE EQUIPAMENTOS E VEICULOS ADAPTADOS LTDA, CNPJ/CPF: 03.093.776/0008-68, enviou o anexo para o item 1.
03.776/0008-68	31/08/2022 09:36:43	Sr. Pregoeiro, estamos a disposição!
Pregoeiro	31/08/2022 09:37:47	Para MANUPA COMERCIO EXPORTACAO IMPORTACAO DE EQUIPAMENTOS E VEICULOS ADAPTADOS LTDA - ok, obrigada
03.093.776/0008-68	31/08/2022 09:55:07	Sr. Pregoeiro, poderia por favor abrir novamente o sistema pois o arquivo de proposta realinhada foi sem a planta baixa.
Sistema	31/08/2022 10:01:02	Senhor fornecedor MANUPA COMERCIO EXPORTACAO IMPORTACAO DE EQUIPAMENTOS E VEICULOS ADAPTADOS LTDA, CNPJ/CPF: 03.093.776/0008-68, solicito o envio do anexo referente ao item 1.
Sistema	31/08/2022 10:04:50	Senhor Pregoeiro, o fornecedor MANUPA COMERCIO EXPORTACAO IMPORTACAO DE EQUIPAMENTOS E VEICULOS ADAPTADOS LTDA, CNPJ/CPF: 03.093.776/0008-68, enviou o anexo para o item 1.
Pregoeiro	31/08/2022 10:21:55	Em análise a documentação anexada, constatou-se que a empresa não apresentou a declaração de garantia conforme item 10.8.3 do edital, portanto a segunda colocada será convocada pra apresentar a proposta reajustada.
Pregoeiro	31/08/2022 10:22:17	Para BERTIOGA VEICULOS E SERVICOS LTDA - É possível redução no valor do item?
Sistema	31/08/2022 10:34:42	Senhor fornecedor BERTIOGA VEICULOS E SERVICOS LTDA, CNPJ/CPF: 12.674.914/0001-17, solicito o envio do anexo referente ao item 1.
Pregoeiro	31/08/2022 10:35:02	Para BERTIOGA VEICULOS E SERVICOS LTDA - A empresa convocada possui 02 (duas) horas úteis para envio da proposta ajustada.
12.674.914/0001-17	31/08/2022 10:56:36	Bom dia
12.674.914/0001-17	31/08/2022 11:03:23	Quanto a planta solicitamos a fabrica e devem nos enviar até o fim da tarde, informo que o veículo ofertado esta acima do esperado nas especificações solicitadas em edital. A proposta reajustada estou anexando nesse momento, quanto a diminuição no valor fica inviável devido os aumentos que temos enfrentados tornand inviavel qualquer valor abaixo do estimado.
12.674.914/0001-17	31/08/2022 11:04:18	Portanto a planta nao conseguiremos anexar de ja em até duas horas, mas seguindo o solicitado em edital segue a prop reajustada. Solciito que nos forneça um maior prazo para a questão da planta pois isso nao depende apenas de nós mas sim da engenharia da fabricante.
Sistema	31/08/2022 11:05:09	Senhor Pregoeiro, o fornecedor BERTIOGA VEICULOS E SERVICOS LTDA, CNPJ/CPF: 12.674.914/0001-17, enviou o anexo para o item 1.
Pregoeiro	31/08/2022 11:14:09	Para BERTIOGA VEICULOS E SERVICOS LTDA - A planta poderá ser encaminhada no email licitacao@planalto.pr.gov.br.
Sistema	31/08/2022 11:15:12	Srs. Fornecedores, está aberto o prazo para registro de intenção de recursos para os itens/grupos na situação de 'aceito e habilitado' ou 'cancelado no julgamento'.
Pregoeiro	31/08/2022 11:15:25	Foi informado o prazo final para registro de intenção de recursos: 31/08/2022 às 11:45:00.

Eventos do Pregão

Evento	Data/Hora	Observações
Alteração equipe	25/08/2022 15:14:08	
Abertura da sessão pública	31/08/2022 09:00:06	Abertura da sessão pública
Julgamento de propostas	31/08/2022 09:22:43	Início da etapa de julgamento de propostas
Abertura do prazo	31/08/2022 11:15:12	Abertura de prazo para intenção de recurso
Fechamento do prazo	31/08/2022 11:15:25	Fechamento de prazo para registro de intenção de recurso: 31/08/2022 às 11:45:00.

Após encerramento da Sessão Pública, os licitantes melhores classificados foram declarados vencedores dos respectivos itens. Foi divulgado o resultado da Sessão Pública e foi concedido o prazo recursal conforme preconiza o artigo 45, do Decreto 10.024 de 20 de setembro de 2019. Nada

<https://www.comprasnet.gov.br/seguro/indexgov.asp>

277

mais havendo a declarar, foi encerrada a sessão às 11:45 horas do dia 31 de agosto de 2022, cuja ata foi lavrada e assinada pelo Pregoeiro e Equipe de Apoio.

Carla S. R. Malinski
CARLA SABRINA RECH MALINSKI
Pregoeiro Oficial

Cezar A. Soares
CEZAR AUGUSTO SOARES
Equipe de Apoio

Fernando
FERNANDO LUCIETTO
Equipe de Apoio

 Imprimir o
Relatório

[Voltar](#)

