



PROPOSTA DE PREÇOS

  		MB CATARINENSE EIRELI CNPJ: 16.961.181/0001-52 I.E: 256.852.260 Av.Sul Brasil n.1069 s.03 - Centro - Maravilha - SC / (49) 3664-3502 / mbcatarinense@hotmail.com				
MUNICÍPIO DE PLANALTO/PR - PREGAO ELETRONICO Nº 004/2023						
ITEM	DESCRIÇÃO	QTD	UNID	Marca	VALOR UNIT.	TOTAL
4	Notebook Especificações • Processador Intel® Celeron® Dual Core® ou similar • Sistema Operacional Windows 11 PRO • Memória RAM 4 GB 2400MHz • Slots de Memória LPDDR4 • Armazenamento 128 GB • Leitor de Cartões Micro SD • Webcam Câmera frontal VGA • Tela LCD de 11.6", resolução 1366x768 com tecnologia LED • Áudio de alta definição (HD Áudio) • Microfone e alto-falantes estéreos embutidos • Conectividade Rede sem fio IEEE 802.11 b/g/n/ac e Bluetooth 5.0 • Portas de Conexão 1 x DC-IN, Micro SD, 2 x USB 3.2, 1 x USB 3.2 tipo C, 1 x HDMI (saída), 1x saída de Fone de Ouvido • Teclado Português-Brasil • Mouse Tipo Touchpad, 2 botões • Carregador 100~240V Automático, 30W, DC-IN • Bateria Integrada, 4800 mAh (Integrada) • Dimensões 210 x 21,8 x 292 mm (L x A x P) • Peso máximo 1,7 Kg • Conteúdo da embalagem Notebook conversível, Adaptador CA de parede com pino padrão Inmetro (carregador), guia rápido de instalação • Resistente a quedas de até 70cm • Resistente a água e poeira conforme IP52 • Garantia 01 anos on-site	7	UNID	LENOVO/ IDEALPAD 3I	R\$ 3.250,00	R\$ 22.750,00
5	Nobreak especificações mínimas: • Potência: 1500VA • Topologia: Line Interactive • Tensão de entrada: 115V / 220V (bivolt automático) • Tensão de saída: 115V ou 220V (selecionável manualmente via chave comutadora) • Conexão de entrada AC: 1 cabo de alimentação, 1 engate rápido para bateria(s) externa(s) • Quantidade de tomadas: 8 tomadas 10A - NBR 14136 • Forma da onda no inversor: Senoidal pura • Tensão DC: 24V • Bateria(s): 2 baterias internas de 12V 7Ah • Bateria externa indicada - não inclusa: 2 baterias de 12V até 45Ah • Autonomia Média: 60 minutos com referência ao uso de 1PC on board + 1 monitor LCD 15,6" • Comunicação Inteligente: com interface USB • Frequência de rede: 50Hz ou 60Hz(+/-5%) com detecção automática • Fator de potência saída: 0,7 • Tempo de transferência: 1 ms • Rendimento em rede (com meia carga): >96% • Rendimento em inversor (com meia carga): >85% • Temperatura de operação: 0 a 40°C • Faixa de Entrada 115V: 91V - 143V (CA) • Faixa de Entrada 220V: 174V - 272V (CA) • Tolerância para tensão de saída em inversor: Tensão nominal de saída +/- 6% • Peso: 17kg • Altura: 230mm • Largura: 150mm • Comprimento: 445mm Proteções • Proteção contra sobrecarga na saída com sinalização • Proteção contra subtensão AC • Proteção contra sobretensão	2	UNID	TS SHARA/ TORRE 8 TOMADAS	R\$ 2.450,00	R\$ 4.900,00
VALOR TOTAL:						R\$ 27.650,00
SOMA TOTAL POR ESCRITO: VINTE E SETE MIL SEISCENTOS E CINQUENTA REAIS						
Declaro que cumprio e acato todos os dispositivos estabelecidos no edital, formulário, proposta, e anexos. Sem restrições de qualquer natureza, e que entregaremos o produto pelo preço proposto e que atendem integralmente o exigido no descritivo do edital. /Validade da Proposta : 60 DIAS Garantia : Conforme edital. Garantia de 12 meses.						
Declaramos que todos os itens acima cotados possuem garantia conforme solicitado no edital, e que a nossa empresa se responsabiliza em intermediar os processos da garantia entre o Cliente e Fabricante.						

Dados da Licitante

Endereço: AVENIDA SUL BRASIL, 1069 - CENTRO

E-Mail: MBCATARINENSE@HOTMAIL.COM

Banco: SICOOB

fone: (49) 3664 - 3502

CNPJ: 16.961.181/0001-52

E-mail: mbcatarinense@hotmail.com

MB CATARINENSE

16.961.181/0001-52

MB CATARINENSE

Município: MARAVILHA
Estado: SANTA CATARINA
CEP: 89874-000
CNPJ: 16.961.181/0001-52
I.E: 256.852.260
Telefone: (49) 3664-3502

FELIPE
MATHEUS
HELPER:0873
3957940

Assinado de forma
digital por FELIPE
MATHEUS
HELPER:08733957940
Dados: 2023.02.13
17:21:06 -03'00'

Agência: 3032
Conta: 122.460-3
Representante: Felipe Matheus Helfer
CPF: 087.339.579-40
ID: 5019735
Cargo: Representante Legal

Maravilha - SC, 13 de Fevereiro de 2023.

Felipe Matheus Helfer
Representante Legal



fone: (49) 3664 - 3502

CNPJ: 16.961.181/0001-52

E-mail: mbcatarinense@hotmail.com

1
0873



Ministério da Economia
Secretaria Especial de Desburocratização, Gestão e Governo Digital
Secretaria de Gestão

Sistema de Cadastramento Unificado de Fornecedores - SICAF

Declaração

Declaramos para os fins previstos na Lei nº 8.666, de 1993, conforme documentação registrada no SICAF, que a situação do fornecedor no momento é a seguinte:

Dados do Fornecedor

CNPJ: 16.961.181/0001-52 DUNS@: 903826904
Razão Social: MB CATARINENSE LTDA
Nome Fantasia:
Situação do Fornecedor: Credenciado Data de Vencimento do Cadastro: 24/01/2024
Natureza Jurídica: SOCIEDADE EMPRESÁRIA LIMITADA
MEI: Não
Porte da Empresa: Empresa de Pequeno

Ocorrências e Impedimentos

Ocorrência: Nada Consta
Impedimento de Licitar: Nada Consta
Ocorrências Impeditivas indiretas: Nada Consta
Vínculo com "Serviço Público": Nada Consta

Níveis cadastrados:

Documento(s) assinalado(s) com "*" está(ão) com prazo(s) vencido(s).

Fornecedor possui alguma pendência no Nível de Cadastramento indicado. Verifique mais informações sobre pendências nas funcionalidades de consulta.

I - Credenciamento

II - Habilitação Jurídica (Possui Pendência)

III - Regularidade Fiscal e Trabalhista Federal

Receita Federal e PGFN Validade: 14/08/2023
FGTS Validade: 22/02/2023
Trabalhista (<http://www.tst.jus.br/certidao>) Validade: 04/03/2023

IV - Regularidade Fiscal Estadual/Distrital e Municipal (Possui Pendência)

Receita Estadual/Distrital Validade: 21/09/2013 (*)
Receita Municipal Validade: 01/09/2013 (*)

 0274



Ministério da Economia
Secretaria Especial de Desburocratização, Gestão e Governo Digital
Secretaria de Gestão

Sistema de Cadastramento Unificado de Fornecedores - SICAF

Relatório de Prováveis Ocorrências Impeditivas Indiretas do Fornecedor

Dados do Fornecedor

CNPJ: 16.961.181/0001-52 DUNS@: 903826904
Razão Social: MB CATARINENSE LTDA
Nome Fantasia:
Situação do Fornecedor: Credenciado

Nenhum registro de Ocorrência Impeditiva Indireta encontrado para o fornecedor.

om
[assinatura]

ALTERAÇÃO CONTRATUAL DA SOCIEDADE MB CATARINENSE LTDA
CNPJ nº 16.961.181/0001-52



http://assinador.pccs.com.br/assinadorweb/autenticacao?chave1=cf0422f701YtJA66CcmDk6chave2=0g8cwsph_ -ckGj5CvUlIA
ASSINADO DIGITALMENTE POR: 08733957940 - FELIPE MATHEUS HELFER

FELIPE MATHEUS HELFER, nacionalidade BRASILEIRA, nascido em 13/01/1992, SOLTEIRO, EMPRESARIO, CPF nº 087.339.579-40, CARTEIRA DE IDENTIDADE nº 5019735, órgão expedidor SESP - SC, residente e domiciliado(a) no(a) AV SUL BRASIL, 1069, CENTRO, MARAVILHA, SC, CEP 89874000, BRASIL.

Sócio da sociedade limitada de nome empresarial **MB CATARINENSE LTDA**, registrada legalmente por contrato social devidamente arquivado nesta Junta Comercial do Estado de Santa Catarina, sob NIRE nº 42600395248, com sede Avenida Sul Brasil, 1069, Sala 03, Centro Maravilha, SC, CEP 89874000, devidamente inscrita no Cadastro Nacional de Pessoa Jurídica/MF sob o nº 16.961.181/0001-52, delibera ajustar a presente alteração contratual, nos termos da Lei nº 10.406/ 2002, mediante as condições estabelecidas nas cláusulas seguintes:

CLÁUSULA PRIMEIRA: Por este ato a empresa fica adequada ao Art. 41 da Lei 14.195/2021.

Em face das alterações acima, consolida-se o contrato social, nos termos da Lei nº 10.406/2002, mediante as condições e cláusulas seguintes:

Cláusula 1 – NOME EMPRESARIAL

1.1- Sob o nome empresarial de “**MB CATARINENSE LTDA**” gira uma sociedade empresária limitada, que será regida por este contrato social, pela Lei 10.406/2002 e supletivamente pela Lei das Sociedades Anônimas.

Cláusula 2 – SEDE E FORO JURÍDICO

2.1- A sede e foro jurídico da sociedade é na Avenida Sul Brasil, 1069, Sala 03, Centro, Maravilha, SC, CEP 89874000.

Cláusula 3 – DENUNCIA DE FILIAIS

3.1 – A sociedade atualmente não possui filial, mas poderá a qualquer tempo abrir e fechar filiais ou outras dependências, mediante deliberação em reunião de sócios convocada pelos administradores e aprovada por maioria do capital.

Cláusula 4 – INÍCIO E PRAZO DE DURAÇÃO

4.1 – A sociedade iniciou suas atividades em 01/10/2012 e seu prazo de duração é por tempo indeterminado.

Cláusula 5 – OBJETO SOCIAL

5.1 – A sociedade tem por objeto social o ramo de “MONTAGEM E FABRICAÇÃO DE COMPUTADORES; COMERCIO VAREJISTA DE ARTIGOS DE PAPELARIA; COMERCIO VAREJISTA DE MERCADORIAS EM GERAL COM PREDOMINANCIA DE PRODUTOS ALIMENTICIOS; COMERCIO VAREJISTA DE EQUIPAMENTOS DE ESCRITORIO; COMERCIO VAREJISTA DE MATERIAL ELETRICO; COMERCIO VAREJISTA DE ARTIGOS

Req: 81300000272273

Página 1



Junta Comercial do Estado de Santa Catarina

Certifico o Registro em 07/02/2023 Data dos Efeitos 03/02/2023

Arquivamento 20231411375 Protocolo 231411375 de 03/02/2023 NIRE 42600395248

Nome da empresa MB CATARINENSE LTDA

Este documento pode ser verificado em <http://regin.jucesc.sc.gov.br/autenticacaoDocumentos/autenticacao.aspx>

Chancela 166135713294186

Esta cópia foi autenticada digitalmente e assinada em 07/02/2023 LUCIANO LEITE KOWALSKI - Secretário-geral em exercício

07/02/2023



om

0276

ALTERAÇÃO CONTRATUAL DA SOCIEDADE MB CATARINENSE LTDA
CNPJ nº 16.961.181/0001-52

ESPORTIVOS; COMERCIO VAREJISTA DE DISCOS, CDS, DVDS, E FITAS; COMERCIO VAREJISTA DE ELETRODOMESTICOS E EQUIPAMENTOS DE AUDIO E VIDEO; COMERCIO VAREJISTA DE ARTIGOS DO VESTUARIO E ACESSORIOS; COMERCIO VAREJISTA DE MATERIAS DE CONSTRUCAO EM GERAL; COMERCIO VAREJISTA DE MOVEIS; COMERCIO VAREJISTA DE EQUIPAMENTOS DE TELEFONIA E COMUNICACAO; COMERCIO VAREJISTA DE BRINQUEDOS; COMERCIO VAREJISTA DE INSTRUMENTOS MUSICAIS E ACESSORIOS; SERVICOS DE REPARACAO E MANUTENCAO DE COMPUTADORES E EQUIPAMENTOS DE INFORMATICA; COMERCIO VAREJISTA DE ARTIGOS DE ARMARINHO; COMERCIO VAREJISTA DE ARTIGOS DE CAMA, MESA E BANHO; COMERCIO VAREJISTA DE PEÇAS E ACESSÓRIOS NOVOS PARA VEÍCULOS AUTOMOTORES; COMERCIO VAREJISTA DE ANIMAIS VIVOS E DE ARTIGOS E ALIMENTOS PARA ANIMAIS DE ESTIMAÇÃO; COMERCIO VAREJISTA DE ARTIGOS MÉDICOS E ORTOPÉDICOS; COMERCIO VAREJISTA DE BEBIDAS; COMERCIO VAREJISTA DE CALÇADOS; COMERCIO VAREJISTA DE COSMÉTICOS, PRODUTOS DE PERFUMARIA E DE HIGIENE PESSOAL; COMERCIO VAREJISTA DE FERRAGENS E FERRAMENTAS; COMERCIO VAREJISTA DE LUBRIFICANTES; COMERCIO VAREJISTA DE PRODUTOS SANEANTES DOMISSANITÁRIOS; COMERCIO VAREJISTA DE TINTAS E MATERIAIS PARA PINTURA; COMERCIO ATACADISTA DE MAQUINAS E EQUIPAMENTOS PARA USO INDUSTRIAL; COMERCIO DE MAQUINAS EQUIPAMENTOS E IMPLEMENTOS PARA USO AGROPECUARIO, COMERCIO DE INSUMOS AGROPECUARIOS, DEFENSIVOS AGRICOLAS, ADUBOS, FERTILIZANTES E CORRETIVO DO SOLO, COMERCIO VAREJISTA DE ARTEFATOS DE CIMENTO, TUBOS DE CIMENTO E PRE-MOLDADOS DE CIMENTO, SERVIÇOS DE TOPOGRAFIA E GEODESIA; COMERCIO DE MAQUINAS E EQUIPAMENTOS PARA ACADEMIA, CLIMATIZADORES E AR CONDICIONADOS; COMERCIO VAREJISTA DE PNEUMATICOS E CAMARAS DE AR, COMERCIO VAREJISTA DE PEÇAS E ACESSORIOS PARA VEICULOS AUTOMOTORES; COMERCIO ATACADISTA DE MAQUINAS E EQUIPAMENTOS PARA USO COMERCIAL, GONDOLAS, PROVADORES, ILHAS, PRATELEIRAS, BALCOES REFRIGERADOS, CHECK-OUTS; SERVIÇOS DE FOTOGRAFIA AÉREA; SERVIÇOS DE TECNOLOGIA DA INFORMAÇÃO; TREINAMENTO NO USO DE DRONES E EQUIPAMENTOS PERIFÉRICOS; SERVIÇOS DE MANUTENÇÃO EM DRONES, VEÍCULOS AÉREOS NÃO TRIPULADOS; COMERCIO VAREJISTA DE VEÍCULOS AÉREOS NÃO TRIPULADOS (DRONES)."

Cláusula 6 – CAPITAL SOCIAL/QUOTAS/RESPONSABILIDADE DOS SÓCIOS

6.1 – O capital social é de R\$ 100.000,00 (Cem mil reais), divididos em 100.000 (Cem mil) quotas no valor unitário de R\$ 1,00 (Um real), já totalmente subscrito e integralizado em moeda corrente nacional.

FELIPE MATHEUS HELFER	100.000 Quotas	R\$ 100.000,00
TOTAL	100.000 Quotas	R\$ 100.000,00

6.2 – A responsabilidade de cada sócio é restrita ao valor de suas quotas, mas todos respondem solidariamente pela integralização do Capital Social.

6.3 – As quotas são indivisíveis e não poderão ser cedidas ou transferidas a terceiros sem o consentimento do outro sócio, a quem fica assegurado em igualdade de condições e preço o direito de

Req: 81300000272273

Página 2



Junta Comercial do Estado de Santa Catarina

Certifico o Registro em 07/02/2023 Data dos Efeitos 03/02/2023

Arquivamento 20231411375 Protocolo 231411375 de 03/02/2023 NIRE 42600395248

Nome da empresa MB CATARINENSE LTDA

Este documento pode ser verificado em <http://regin.jucesc.sc.gov.br/autenticacaoDocumentos/autenticacao.aspx>

Chancela 166135713294186

Esta cópia foi autenticada digitalmente e assinada em 07/02/2023 LUCIANO LEITE KOWALSKI - Secretário-geral em exercício

07/02/2023

om *J* *•* 0277

ALTERAÇÃO CONTRATUAL DA SOCIEDADE MB CATARINENSE LTDA
CNPJ nº 16.961.181/0001-52

preferência para a sua aquisição se postas a venda, formalizando, se realizada a cessão delas a alteração contratual pertinente.

6.4 – As quotas sociais também não poderão ser caucionadas, empenhadas, oneradas ou gravadas total ou parcialmente a qualquer título, sem autorização do outro sócio.

Cláusula 7 – DA ADMINISTRAÇÃO

7.1 – A sociedade é administrada ISOLADAMENTE pelo sócio FELIPE MATHEUS HELFER, com poderes e atribuições de administrar ativa e passivamente a sociedade, em todos os atos judiciais e extrajudiciais, autorizado ao uso do nome empresarial, vedado no entanto, em atividades estranhas ao objeto social, ou assumir obrigações seja em favor de qualquer quotista ou de terceiros, bem como onerar ou alienar imóveis da sociedade, sem autorização do outro sócio.

7.2 – Pelos serviços prestados a sociedade, os sócios poderão fixar uma remuneração mensal a título de pró-labore e cuja quantia será retirada mensalmente pelo administrador.

7.3 – Nos quatro primeiros meses seguintes ao término do exercício social os sócios deliberarão sobre as contas e designarão administradores se for o caso.

Cláusula 8 – DO EXERCÍCIO SOCIAL, BALANÇO, DESTINO DOS RESULTADOS

8.1 – O exercício social coincidirá com o ano civil, iniciando-se em 01 de janeiro e se encerrando em 31 de dezembro de cada ano.

8.2 – No final do exercício social, os administradores prestarão contas justificadas de sua administração, procedendo-se a elaboração do inventário, do balanço patrimonial e do balanço de resultado econômico.

8.3 – Os lucros ou prejuízo apurados, serão distribuídos ou suportados pelos sócios na proporção de suas quotas de capital.

Cláusula 9 – DA RETIRADA OU FALECIMENTO DE SÓCIO

9.1 – Falecendo ou interditado qualquer sócio, a sociedade continuará suas atividades com os herdeiros sucessores e o incapaz. Não sendo possível ou inexistindo interesse destes ou do sócio remanescente, o valor de seus haveres será apurado e liquidado com base na situação patrimonial da sociedade, à data da resolução, verificada em balanço especialmente levantado.

Parágrafo Único – O mesmo procedimento será adotado em outros casos em que a sociedade se resolva em relação a seu sócio.

Cláusula 10 – DA DECLARAÇÃO DE DESEMPEDIMENTO

10.1 – O administrador declara, sob as penas da lei, que não está impedido de exercer a administração da sociedade, por lei especial ou em virtude de condenação criminal, ou por se encontrar sob os efeitos

Req: 81300000272273

Página 3



Junta Comercial do Estado de Santa Catarina

Certifico o Registro em 07/02/2023 Data dos Efeitos 03/02/2023

Arquivamento 20231411375 Protocolo 231411375 de 03/02/2023 NIRE 42600395248

Nome da empresa MB CATARINENSE LTDA

Este documento pode ser verificado em <http://regin.jucesc.sc.gov.br/autenticacaoDocumentos/autenticacao.aspx>

Chancela 166135713294186

Esta cópia foi autenticada digitalmente e assinada em 07/02/2023 LUCIANO LEITE KOWALSKI - Secretário-geral em exercício

07/02/2023

1278

ALTERAÇÃO CONTRATUAL DA SOCIEDADE MB CATARINENSE LTDA
CNPJ nº 16.961.181/0001-52

dela, a pena que vede, ainda que temporariamente, o acesso a cargos públicos, ou por crime falimentar, de prevaricação, peita ou suborno, concussão, peculato ou contra a economia popular, contra o sistema financeiro nacional, contra normas de defesa da concorrência, contra as relações de consumo, fé pública ou propriedade.

O sócio lavra o presente Instrumento.

MARAVILHA, 03 de fevereiro de 2023.

FELIPE MATHEUS HELFER

Req: 81300000272273

Página 4



Junta Comercial do Estado de Santa Catarina

Certifico o Registro em 07/02/2023 Data dos Efeitos 03/02/2023

Arquivamento 20231411375 Protocolo 231411375 de 03/02/2023 NIRE 42600395248

Nome da empresa MB CATARINENSE LTDA

Este documento pode ser verificado em <http://regin.jucesc.sc.gov.br/autenticacaoDocumentos/autenticacao.aspx>

Chancela 166135713294186

Esta cópia foi autenticada digitalmente e assinada em 07/02/2023 LUCIANO LEITE KOWALSKI - Secretário-geral em exercício

07/02/2023

0879



TERMO DE AUTENTICACAO

NOME DA EMPRESA	MB CATARINENSE LTDA
PROTOCOLO	231411375 - 03/02/2023
ATO	002 - ALTERACAO
EVENTO	021 - ALTERACAO DE DADOS (EXCETO NOME EMPRESARIAL)

MATRIZ

NIRE 42600395248
CNPJ 16.961.181/0001-52
CERTIFICO O REGISTRO EM 07/02/2023
SOB N: 20231411375

EVENTOS

051 - CONSOLIDACAO DE CONTRATO/ESTATUTO ARQUIVAMENTO: 20231411375

REPRESENTANTES QUE ASSINARAM DIGITALMENTE

Cpf: 08733957940 - FELIPE MATHEUS HELFER - Assinado em 03/02/2023 às 11:59:26



Junta Comercial do Estado de Santa Catarina

07/02/2023

Certifico o Registro em 07/02/2023 Data dos Efeitos 03/02/2023

Arquivamento 20231411375 Protocolo 231411375 de 03/02/2023 NIRE 42600395248

Nome da empresa MB CATARINENSE LTDA

Este documento pode ser verificado em <http://regin.jucesc.sc.gov.br/autenticacaoDocumentos/autenticacao.aspx>

Chancela 166135713294186

Esta cópia foi autenticada digitalmente e assinada em 07/02/2023 LUCIANO LEITE KOWALSKI - Secretário-geral em exercício

0280



CERTIDÃO SIMPLIFICADA DIGITAL

Certificamos que as informações abaixo constam dos documentos arquivados nesta Junta Comercial e são vigentes na data de sua expedição.

EMPRESA			
Nome Empresarial: MB CATARINENSE LTDA			
Natureza Jurídica: SOCIEDADE EMPRESÁRIA LIMITADA			
NIRE(sede)	CNPJ	Arquivamento do ato Constitutivo	Início da atividade
42600395248	16.961.181/0001-52	04/10/2012	01/10/2012
Endereço: AVENIDA SUL BRASIL, 1069 SALA 03, CENTRO, MARAVILHA, SC - CEP: 89874000			
OBJETO SOCIAL			
MONTAGEM E FABRICAÇÃO DE COMPUTADORES;COMERCIO VAREJISTA DE ARTIGOS DE PAPELARIA; COMERCIO VAREJISTA DE MERCADORIAS EM GERAL COM PREDOMINANCIA DE PRODUTOS ALIMENTICIOS; COMERCIO VAREJISTA DE EQUIPAMENTOS DE ESCRITORIO; COMERCIO VAREJISTA DE MATERIAL ELETRICO; COMERCIO VAREJISTA DE ARTIGOS ESPORTIVOS; COMERCIO VAREJISTA DE DISCOS, CDS, DVDS, E FITAS; COMERCIO VAREJISTA DE ELETRODOMESTICOS E EQUIPAMENTOS DE AUDIO E VIDEO; COMERCIO VAREJISTA DE ARTIGOS DO VESTUARIO E ACESSORIOS; COMERCIO VAREJISTA DE MATERIAS DE CONSTRUCAO EM GERAL; COMERCIO VAREJISTA DE MOVEIS; COMERCIO VAREJISTA DE EQUIPAMENTOS DE TELEFONIA E COMUNICACAO; COMERCIO VAREJISTA DE EQUIPAMENTOS E SUPRIMENTOS DE INFORMATICA; COMERCIO VAREJISTA DE BRINQUEDOS; COMERCIO VAREJISTA DE INSTRUMENTOS MUSICAIS E ACESSORIOS; SERVICOS DE REPARACAO E MANUTENCAO DE COMPUTADORES E EQUIPAMENTOS DE INFORMATICA; COMÉRCIO VAREJISTA DE ARTIGOS DE ARMARINHO; COMÉRCIO VAREJISTA DE ARTIGOS DE CAMA, MESA E BANHO; COMÉRCIO VAREJISTA DE PEÇAS E ACESSÓRIOS NOVOS PARA VEÍCULOS AUTOMOTORES; COMÉRCIO VAREJISTA DE ANIMAIS VIVOS E DE ARTIGOS E ALIMENTOS PARA ANIMAIS DE ESTIMAÇÃO; COMÉRCIO VAREJISTA DE ARTIGOS MÉDICOS E ORTOPÉDICOS; COMÉRCIO VAREJISTA DE BEBIDAS; COMÉRCIO VAREJISTA DE CALÇADOS; COMÉRCIO VAREJISTA DE COSMÉTICOS, PRODUTOS DE PERFUMARIA E DE HIGIENE PESSOAL; COMÉRCIO VAREJISTA DE FERRAGENS E FERRAMENTAS; COMÉRCIO VAREJISTA DE LUBRIFICANTES; COMÉRCIO VAREJISTA DE PRODUTOS SANEANTES DOMISSANITÁRIOS; COMÉRCIO VAREJISTA DE TINTAS E MATERIAIS PARA PINTURA;COMERCIO ATACADISTA DE MAQUINAS E EQUIPAMENTOS PARA USO INDUSTRIAL; COMERCIO DE MAQUINAS EQUIPAMENTOS E IMPLEMENTOS PARA USO AGROPECUARIO;COMERCIO DE INSUMOS AGROPECUARIOS,DEFENSIVOS AGRICOLAS, ADUBOS,FERTILIZANTES E CORRETIVO DO SOLO, COMERCIO VAREJISTA DE ARTEFATOS DE CIMENTO, TUBOS DE CIMENTO E PRE-MOLDADOS DE CIMENTO, SERVIÇOS DE TOPOGRAFIA E GEODESIA; COMERCIO DE MAQUINAS E EQUIPAMENTOS PARA ACADEMIA, CLIMATIZADORES E AR CONDICIONADOS; COMERCIO VAREJISTA DE PNEUMATICOS E CAMARAS DE AR, COMERCIO VAREJISTA DE PEÇAS E ACESSORIOS PARA VEICULOS AUTOMOTORES; COMERCIO ATACADISTA DE MAQUINAS E EQUIPAMENTOS PARA USO COMERCIAL, GONDOLAS,PROVADORES,ILHAS, PRATELEIRAS, BALCOES REFRIGERADOS,CHECK-OUTS; SERVIÇOS DE FOTOGRAFIA AÉREA; SERVIÇOS DE TECNOLOGIA DA INFORMAÇÃO; TREINAMENTO NO USO DE DRONES E EQUIPAMENTOS PERIFÉRICOS; SERVIÇOS DE MANUTENÇÃO EM DRONES, VEÍCULOS AÉREOS NÃO TRIPULADOS; COMÉRCIO VAREJISTA DE VEÍCULOS AÉREOS NÃO TRIPULADOS (DRONES).			
CAPITAL SOCIAL		PORTE	PRAZO DE DURAÇÃO
R\$ 100.000,00 CEM MIL REAIS		Empresa de pequeno porte	XXXXXX
RS Capital integralizado: 30.000,00 TRINTAMIL REAIS			

231773307

página: 1/2



CONTROLE: 16486420215300 CPF SOLICITANTE: 045.508.189-13 NIRE: 42600395248 EMITIDA: 19/01/2023 PROTOCOLO: 231773307

281



CERTIDÃO SIMPLIFICADA DIGITAL

Certificamos que as informações abaixo constam dos documentos arquivados nesta Junta Comercial e são vigentes na data de sua expedição.

EMPRESA			
Nome Empresarial: MB CATARINENSE LTDA			
Natureza Jurídica: SOCIEDADE EMPRESÁRIA LIMITADA			
NIRE(sede)	CNPJ	Arquivamento do ato Constitutivo	Início da atividade
42600395248	16.961.181/0001-52	04/10/2012	01/10/2012
Endereço: AVENIDA SUL BRASIL, 1069 SALA 03, CENTRO, MARAVILHA, SC - CEP: 89874000			
QUADRO SOCIOS E ADMINISTRADORES			
Nome/CPF	Participação R\$	Cond./Administrador	Término do mandato
FELIPE MATHEUS HELFER 087.339.579-40	100.000,00	SOCIO	XX/XX/XXXX
FELIPE MATHEUS HELFER 087.339.579-40	0,00	ADMINISTRADOR	XX/XX/XXXX
ÚLTIMO ARQUIVAMENTO		SITUAÇÃO	STATUS
Data	Número	REGISTRO ATIVO	SEM STATUS
10/12/2022	18231		
Ato: 002 - ALTERAÇÃO			
Evento: 480 - Transformação automática para LTDA (art. 41 da Lei no 14.195/21)			
FILIAL(AIS) NESTA UNIDADE DA FEDERAÇÃO OU FORA DELA			
NIRE: XXXXXX		CNPJ: XXXXXX	
Endereço: XXXXXX			
Observação			

FLORIANOPOLIS - SC, 19 de Janeiro de 2023

LUCIANO LEITE KOWALSKI SECRETÁRIO-GERAL EM EXERCÍCIO

231773307

página: 2/2



CONTROLE: 16486420215300 CPF SOLICITANTE: 045.508.189-13 NIRE: 42600395248 EMITIDA: 19/01/2023 PROTOCOLO: 231773307

0082



MINISTÉRIO DA FAZENDA
Secretaria da Receita Federal do Brasil
Procuradoria-Geral da Fazenda Nacional

**CERTIDÃO POSITIVA COM EFEITOS DE NEGATIVA DE DÉBITOS RELATIVOS AOS TRIBUTOS
FEDERAIS E À DÍVIDA ATIVA DA UNIÃO**

Nome: **MB CATARINENSE EIRELI**
CNPJ: **16.961.181/0001-52**

Ressalvado o direito de a Fazenda Nacional cobrar e inscrever quaisquer dívidas de responsabilidade do sujeito passivo acima identificado que vierem a ser apuradas, é certificado que:

1. constam débitos administrados pela Secretaria da Receita Federal do Brasil (RFB) com exigibilidade suspensa nos termos do art. 151 da Lei nº 5.172, de 25 de outubro de 1966 - Código Tributário Nacional (CTN), ou objeto de decisão judicial que determina sua desconsideração para fins de certificação da regularidade fiscal, ou ainda não vencidos; e
2. não constam inscrições em Dívida Ativa da União (DAU) na Procuradoria-Geral da Fazenda Nacional (PGFN).

Conforme disposto nos arts. 205 e 206 do CTN, este documento tem os mesmos efeitos da certidão negativa.

Esta certidão é válida para o estabelecimento matriz e suas filiais e, no caso de ente federativo, para todos os órgãos e fundos públicos da administração direta a ele vinculados. Refere-se à situação do sujeito passivo no âmbito da RFB e da PGFN e abrange inclusive as contribuições sociais previstas nas alíneas 'a' a 'd' do parágrafo único do art. 11 da Lei nº 8.212, de 24 de julho de 1991.

A aceitação desta certidão está condicionada à verificação de sua autenticidade na Internet, nos endereços <<http://rfb.gov.br>> ou <<http://www.pgfn.gov.br>>.

Certidão emitida gratuitamente com base na Portaria Conjunta RFB/PGFN nº 1.751, de 2/10/2014.
Emitida às 13:53:49 do dia 19/08/2022 <hora e data de Brasília>.
Válida até 15/02/2023.

Código de controle da certidão: **4E42.E984.586B.3448**
Qualquer rasura ou emenda invalidará este documento.

0883



CERTIDÃO NEGATIVA DE DÉBITOS ESTADUAIS

Nome (razão social): MB CATARINENSE LTDA
CNPJ/CPF: 16.961.181/0001-52

Ressalvando o direito da Fazenda Estadual de inscrever e cobrar as dívidas que vierem a ser apuradas, é certificado que não constam, na presente data, pendências em nome do contribuinte acima identificado, relativas aos tributos, dívida ativa e demais débitos administrados pela Secretaria de Estado da Fazenda.

Dispositivo Legal: Lei nº 3938/66, Art. 154
Número da certidão: 230140002910787
Data de emissão: 04/01/2023 16:10:26
Validade (Lei nº 3938/66, Art. 158, modificado pelo artigo 18 da Lei n 15.510/11.): 05/03/2023

A autenticidade desta certidão deverá ser confirmada na página da Secretaria de Estado da Fazenda na Internet, no endereço: <http://www.sef.sc.gov.br>

Este documento foi assinado digitalmente
Impresso em: 27/01/2023 10:19:19



MUNICÍPIO DE MARAVILHA/SC - PREFEITURA
SECRETARIA DE PLANEJAMENTO, ADMINISTRAÇÃO E FAZENDA
SETOR DE TRIBUTOS
(49) 3664-0044 - tributacao@maravilha.sc.gov.br

Data: 20/01/2023 14h41min

Número	Validade
332	18/01/2024

ALVARÁ DE LICENÇA PARA LOCALIZAÇÃO E PERMANÊNCIA 2023

A Prefeitura Municipal de Maravilha confere o presente ALVARÁ DE LICENÇA tendo em vista o contribuinte abaixo ter atendido todos os requisitos da legislação vigente.

MB CATARINENSE EIRELI CNPJ: 16.961.181/0001-52

Para estabelecer na

AVENIDA SUL BRASIL, 1069, Complemento: SALA 03, Bairro: CENTRO, Cidade: MARAVILHA/SC, CEP: 89874000

Nome fantasia

MB CATARINENSE

Atividade principal

9999186 - FABRICAÇÃO DE EQUIPAMENTOS DE INFORMÁTICA

Econômico

4869

Início da atividade

01/10/2012

Código de controle

CWG9GTVJJGOOQBR0

Inscrição Estadual

ISENTO

Última Vistoria

12/01/2023

Fundamentação legal

O ESTABELECIMENTO ACIMA ESTÁ AUTORIZADO A FUNCIONAR CONFORME A LEI MUNICIPAL Nº 1.942/93 (CÓDIGO TRIBUTÁRIO MUNICIPAL) E LEI COMPLEMENTAR Nº 91/2016 (CÓDIGO DE POSTURAS).

Características

Descrição

ATESTADO BOMBEIROS

ATESTADO BOMBEIROS - VALIDADE

DATA DA VISTORIA - FISC. MUNICIPAL

DATA DE VALIDADE DO ALVARA

Opção

Obrigatório

18/01/2024

12/01/2023

18/01/2024

É OBRIGATÓRIO FIXAR O ALVARÁ EM LOCAL VISÍVEL NO ESTABELECIMENTO

A validade do documento pode ser consultada no site da prefeitura por meio do código de controle informado.

www.maravilha.sc.gov.br

Este documento não exime a responsabilidade quando as adequações, por parte do estabelecimento acima citado, que se mostrarem necessárias, como: (ocupação de solo, postura, segurança pública, vigilância sanitária, corpo de bombeiros, prefeitura, meio-ambiente, polícia entre outros).

Maravilha (SC), 20 de Janeiro de 2023

Avenida Euclides da Cunha, 60 - Centro
Maravilha (SC) - CEP: 89874000 - Fone: 4936640044

Página: 1/1

0285

ANEXO III
DECLARAÇÃO UNIFICADA

MB CATARINENSE LTDA, inscrita no CNPJ nº 16.961.181/0001-52, com sede na Avenida Sul Brasil, 1069, sala 03, Centro na cidade de Maravilha/SC, através de seu representante legal infra-assinado, que:

(X) Declara, sob as penas do artigo 299 do Código Penal, que se enquadra na situação de microempresa, empresa de pequeno porte ou cooperativa, nos termos da Lei Complementar nº 123/06, alterada pela Lei Complementar nº 147/14, bem assim que inexistem fatos supervenientes que conduzam ao seu desenquadramento desta situação.

1) Declaramos, para os fins do disposto no inciso XXXIII do art. 7º da Constituição Federal, não empregamos menores de dezoito anos em trabalho noturno, perigoso ou insalubre e nem menores de dezesseis anos, em qualquer trabalho, salvo na condição de aprendiz, a partir dos quatorze anos de idade, em cumprimento ao que determina o inciso V do art. 27 da Lei nº 8.666/93, acrescida pela Lei nº 9.854/99.

2) Declaramos, para os fins que até a presente data inexistem fatos supervenientes impeditivos para habilitação no presente processo licitatório, estando ciente da obrigatoriedade de declarar ocorrências posteriores.

3) Declaramos, para os fins que a empresa não foi declarada inidônea por nenhum órgão público de qualquer esfera de governo, estando apta a contratar com o poder público.

4) Declaramos, para os devidos fins que não possuímos em nosso quadro societário e de empregados, servidor ou dirigente de órgão ou entidade contratante ou responsável pela licitação, nos termos do inciso III, do artigo 9º da Lei nº 8.666, de 21 de junho de 1993.

5) Comprometo-me a manter durante a execução do contrato, em compatibilidade com as obrigações assumidas, todas as condições de habilitação e qualificação exigidas na licitação.

6) Declaramos, para os devidos fins de direito, na qualidade de Proponente dos procedimentos licitatórios, instaurados por este Município, que o responsável legal da empresa é o Sr. Felipe Matheus Helfer, portador do RG sob nº 5.019.735 e CPF nº 087.339.579-40, cuja função/cargo é sócio administrador, responsável pela assinatura da Ata de Registro de Preços/contrato.

7) Declaramos, para os devidos fins que em caso de qualquer comunicação futura referente e este processo licitatório, bem como em caso de eventual contratação, concordo que a Ata de Registro de Preços/Contrato seja encaminhado para o seguinte endereço:

E-mail: mbcatarinense@hotmail.com

Telefone: (49) 3664-3502

8) Caso altere o citado e-mail ou telefone comprometo-me em protocolizar pedido de alteração junto ao Sistema de Protocolo deste Município, sob pena de ser considerado como intimado nos dados anteriormente fornecidos.

9) Nomeamos e constituímos o Sr. Felipe Matheus Helfer, portador do RG sob nº 5.019.735 e CPF nº 087.339.579-40, para ser o responsável para acompanhar a execução da Ata de Registro de Preços/contrato, referente ao Pregão Eletrônico n.º N° 004/2023 e todos os atos necessários ao cumprimento das obrigações contidas no instrumento convocatório, seus Anexos e na Ata de Registro de Preços/Contrato.

Maravilha - SC, 13 de Fevereiro de 2023.

FELIPE
MATHEUS
HELPER:087339
57940

Assinado de forma
digital por FELIPE
MATHEUS
HELPER:08733957940
Dados: 2023.02.13
17:25:15 -03'00'

Felipe Matheus Helfer
Sócio Administrativo
RG: 5.019.735
CPF: 087.339.579-40

ANEXO IV
DECLARAÇÃO DE GARANTIA/FORNECIMENTO

MB CATARINENSE LTDA, inscrita no CNPJ nº 16.961.181/0001-52, com sede na Avenida Sul Brasil, 1069, sala 03, Centro na cidade de Maravilha/SC, DECLARA, sob as penas da Lei, que se obriga a oferecer garantia de funcionamento do equipamento, objeto deste edital, conforme constante no Anexo I do presente Edital, pelo prazo de 12 (doze) meses, contados da solicitação do equipamento, sendo que durante o período de garantia sempre através de representantes autorizados, devendo realizar substituições e reparos de toda e qualquer peça que apresente anomalia, vício ou defeito de fabricação, bem como, falhas ou imperfeições constatadas em suas características de operação, sem qualquer ônus para a administração.

Maravilha - SC, 13 de Fevereiro de 2023.

FELIPE
MATHEUS
HELPER:087339
57940

Assinado de forma
digital por FELIPE
MATHEUS
HELPER:08733957940
Dados: 2023.02.13
17:26:20 -03'00'

Felipe Matheus Helfer
Sócio Administrativo
RG: 5.019.735
CPF: 087.339.579-40

ANEXO V

DECLARAÇÃO DE RESPONSABILIDADE DA ASSISTÊNCIA TÉCNICA

RAZÃO SOCIAL: MB CATARINENSE LTDA

CNPJ Nº 16.961.181/0001-52

ENDEREÇO: Av. Sul Brasil, 1069, sala 03 – Centro, Maravilha/SC, CEP 89874-000

FONE: (49) 3664-3502

Declaramos conforme solicitado no edital em epígrafe que a empresa responsável pela assistência técnica do objeto abaixo, caso venhamos a vencer a referida licitação é:

Nome: MB CATARINENSE LTDA

CNPJº 16.961.181/0001-52

Endereço: Av. Sul Brasil, 1069, sala 03 – Centro, Maravilha/SC, CEP 89874-000

Telefone: (49) 3664-3502

ITEM	QUANT.	UNID.	OBJETO	MARCA/MODELO
4	7	UNI	NOTEBOOK	LENOVO/ IDEAL PAD 3I
5	2	UNI	NOBREAK	TS SHARA/ TORRE 8 TOMADAS

Distancia rodoviária da sede do Município de Planalto: 184km

Por ser a expressão da verdade, firmamos a presente

Maravilha - SC, 13 de Fevereiro de 2023.

FELIPE
MATHEUS

HELPER:0873395
7940

Assinado de forma
digital por FELIPE
MATHEUS
HELPER:08733957940
Dados: 2023.02.13
17:34:23 -03'00'

Felipe Matheus Helfer
Sócio Administrativo
RG: 5.019.735
CPF: 087.339.579-40

☎ (49) 3664-3502

☎ (49) 98881-8826

✉ mbcatarinense@hotmail.com

📍 Avenida Sul Brasil, 1069 - Sala 03
Centro - Maravilha/SC

CERTIDÃO FALÊNCIA, CONCORDATA E RECUPERAÇÃO JUDICIAL Nº: 1956026

À vista dos registros constantes no **sistema eproc do Primeiro Grau de Jurisdição** do Poder Judiciário de Santa Catarina, utilizando como parâmetro os dados informados pelo(a) requerente, NADA CONSTA distribuído em relação a:

NOME: MB CATARINENSE EIRELI

Raiz do CNPJ: 16.961.181

Certidão emitida às 09:23 de 31/01/2023.

OBSERVAÇÕES

- 1) Esta certidão tem validade de 60 (sessenta) dias a contar da data da emissão.
- 2) Esta certidão abrange todo o primeiro grau de jurisdição do Poder Judiciário Catarinense.
- 3) Certidão expedida em consonância com a Lei nº 11.101/2005, com a inclusão das classes extrajudiciais: 128 - Recuperação Extrajudicial e 20331 - Homologação de Recuperação Extrajudicial;
- 4) Foram considerados os normativos do CNJ;
- 5) Os dados informados são de responsabilidade do solicitante e devem ser conferidos pelo interessado e/ou destinatário;
- 6) Esta certidão abrange os processos dos Juizados Especiais e das Turmas Recursais;

ATENÇÃO: A presente certidão é válida desde que apresentada juntamente com a respectiva certidão de registros cadastrados no sistema de automação da justiça - SAJ5, disponível através do endereço <https://esaj.tjsc.jus.br/sco/abrirCadastro.do>



31/01/2023

0013067099

PODER JUDICIÁRIO
TRIBUNAL DE JUSTIÇA DO ESTADO DE SANTA CATARINA
Comarca de Maravilha

CERTIDÃO
FALÊNCIA, CONCORDATA E RECUPERAÇÃO JUDICIAL

CERTIDÃO Nº: 368803

FOLHA: 1/1

À vista dos registros cíveis constantes nos sistemas de informática do Poder Judiciário do Estado de Santa Catarina da Comarca de Maravilha, com distribuição anterior à data de 30/01/2023, verificou-se NADA CONSTAR em nome de:

MB CATARINENSE EIRELI, portador do CNPJ: 16.961.181/0001-52. *****

OBSERVAÇÕES:

- a) para a emissão desta certidão, foram considerados os normativos do Conselho Nacional de Justiça;
- b) os dados informados são de responsabilidade do solicitante e devem ser conferidos pelo interessado e/ou destinatário;
- c) a autenticidade deste documento poderá ser confirmada no endereço eletrônico <http://www.tjsc.jus.br/portal>, opção Certidões/Conferência de Certidão;
- d) para a Comarca da Capital, a pesquisa abrange os feitos em andamento do Foro Central, Eduardo Luz, Norte da Ilha, Fórum Bancário e Distrital do Continente;
- e) certidão é expedida em consonância com a Lei nº 11.101/2005, com a inclusão das classes extrajudiciais: 128 - Recuperação Extrajudicial e 20331 - Homologação de Recuperação Extrajudicial.

ATENÇÃO: A presente certidão é válida desde que apresentada juntamente com a respectiva certidão de registros cadastrados no sistema eproc, disponível através do endereço <https://certeproc1g.tjsc.jus.br>

Certifico finalmente que esta certidão é isenta de custas.

Esta certidão foi emitida pela internet e sua validade é de 60 dias.

Maravilha, terça-feira, 31 de janeiro de 2023.

PEDIDO Nº:

0013067099



0291

[Voltar](#)[Imprimir](#)

Certificado de Regularidade do FGTS - CRF

Inscrição: 16.961.181/0001-52
Razão Social: MB CATARINENSE LTDA ME
Endereço: AV SUL BRASIL 1069 SALA 03 / MORADA DO SOL / MARAVILHA / SC / 89874-000

A Caixa Econômica Federal, no uso da atribuição que lhe confere o Art. 7, da Lei 8.036, de 11 de maio de 1990, certifica que, nesta data, a empresa acima identificada encontra-se em situação regular perante o Fundo de Garantia do Tempo de Serviço - FGTS.

O presente Certificado não servirá de prova contra cobrança de quaisquer débitos referentes a contribuições e/ou encargos devidos, decorrentes das obrigações com o FGTS.

Validade: 24/01/2023 a 22/02/2023

Certificação Número: 2023012401472054988180

Informação obtida em 02/02/2023 10:48:29

A utilização deste Certificado para os fins previstos em Lei esta condicionada a verificação de autenticidade no site da Caixa:
www.caixa.gov.br



CERTIDÃO NEGATIVA DE DÉBITOS

Nome / Razão Social

MB CATARINENSE EIRELI CNPJ: 16961181000152

Aviso

Sem débitos pendentes até a presente data.

Comprovação Junto à

Finalidade

Mensagem

Certificamos, para os devidos fins de direito e a quem possa interessar, que o contribuinte acima mencionado, nada deve a Fazenda Municipal referente a taxas municipais e tributos mobiliários e imobiliários até a presente data, conforme verificação realizada pelo Setor de Tributação da Prefeitura Municipal de Maravilha/SC.

A Fazenda Municipal se reserva o direito de cobrar débitos que venham a ser constatados, mesmo se referentes a períodos compreendidos nesta certidão.

QUALQUER EMENDA, OU RASURA TORNARÁ NULO O PRESENTE DOCUMENTO.

Código de Controle

CWBJIV3OXWP6W331

A validade do documento pode ser consultada no site da prefeitura por meio do código de controle informado.
<http://www.maravilha.sc.gov.br>

Maravilha (SC), 09 de Fevereiro de 2023



PODER JUDICIÁRIO
JUSTIÇA DO TRABALHO

CERTIDÃO NEGATIVA DE DÉBITOS TRABALHISTAS

Nome: MB CATARINENSE EIRELI (MATRIZ E FILIAIS)
CNPJ: 16.961.181/0001-52
Certidão n°: 34807870/2022
Expedição: 14/10/2022, às 17:33:12
Validade: 12/04/2023 - 180 (cento e oitenta) dias, contados da data de sua expedição.

Certifica-se que **MB CATARINENSE EIRELI (MATRIZ E FILIAIS)**, inscrito(a) no CNPJ sob o n° **16.961.181/0001-52**, **NÃO CONSTA** como inadimplente no Banco Nacional de Devedores Trabalhistas.

Certidão emitida com base nos arts. 642-A e 883-A da Consolidação das Leis do Trabalho, acrescentados pelas Leis ns.º 12.440/2011 e 13.467/2017, e no Ato 01/2022 da CGJT, de 21 de janeiro de 2022. Os dados constantes desta Certidão são de responsabilidade dos Tribunais do Trabalho.

No caso de pessoa jurídica, a Certidão atesta a empresa em relação a todos os seus estabelecimentos, agências ou filiais.

A aceitação desta certidão condiciona-se à verificação de sua autenticidade no portal do Tribunal Superior do Trabalho na Internet (<http://www.tst.jus.br>).

Certidão emitida gratuitamente.

INFORMAÇÃO IMPORTANTE

Do Banco Nacional de Devedores Trabalhistas constam os dados necessários à identificação das pessoas naturais e jurídicas inadimplentes perante a Justiça do Trabalho quanto às obrigações estabelecidas em sentença condenatória transitada em julgado ou em acordos judiciais trabalhistas, inclusive no concernente aos recolhimentos previdenciários, a honorários, a custas, a emolumentos ou a recolhimentos determinados em lei; ou decorrentes de execução de acordos firmados perante o Ministério Público do Trabalho, Comissão de Conciliação Prévia ou demais títulos que, por disposição legal, contiver força executiva.

 REPÚBLICA FEDERATIVA DO BRASIL CADASTRO NACIONAL DA PESSOA JURÍDICA		
NÚMERO DE INSCRIÇÃO 16.961.181/0001-52 MATRIZ	COMPROVANTE DE INSCRIÇÃO E DE SITUAÇÃO CADASTRAL	DATA DE ABERTURA 04/10/2012
NOME EMPRESARIAL MB CATARINENSE LTDA		
TÍTULO DO ESTABELECIMENTO (NOME DE FANTASIA) *****	PORTE EPP	
CÓDIGO E DESCRIÇÃO DA ATIVIDADE ECONÔMICA PRINCIPAL 26.21-3-00 - Fabricação de equipamentos de informática		
CÓDIGO E DESCRIÇÃO DAS ATIVIDADES ECONÔMICAS SECUNDÁRIAS 45.30-7-01 - Comércio por atacado de peças e acessórios novos para veículos automotores 45.30-7-03 - Comércio a varejo de peças e acessórios novos para veículos automotores 45.30-7-05 - Comércio a varejo de pneumáticos e câmaras-de-ar 46.61-3-00 - Comércio atacadista de máquinas, aparelhos e equipamentos para uso agropecuário; partes e peças 46.63-0-00 - Comércio atacadista de Máquinas e equipamentos para uso industrial; partes e peças 46.65-6-00 - Comércio atacadista de máquinas e equipamentos para uso comercial; partes e peças 46.69-9-99 - Comércio atacadista de outras máquinas e equipamentos não especificados anteriormente; partes e peças 46.83-4-00 - Comércio atacadista de defensivos agrícolas, adubos, fertilizantes e corretivos do solo 46.92-3-00 - Comércio atacadista de mercadorias em geral, com predominância de insumos agropecuários 47.11-3-02 - Comércio varejista de mercadorias em geral, com predominância de produtos alimentícios - supermercados 47.23-7-00 - Comércio varejista de bebidas 47.32-6-00 - Comércio varejista de lubrificantes 47.41-5-00 - Comércio varejista de tintas e materiais para pintura 47.42-3-00 - Comércio varejista de material elétrico 47.44-0-01 - Comércio varejista de ferragens e ferramentas 47.44-0-05 - Comércio varejista de materiais de construção não especificados anteriormente 47.44-0-99 - Comércio varejista de materiais de construção em geral 47.51-2-01 - Comércio varejista especializado de equipamentos e suprimentos de informática 47.52-1-00 - Comércio varejista especializado de equipamentos de telefonia e comunicação 47.53-9-00 - Comércio varejista especializado de eletrodomésticos e equipamentos de áudio e vídeo		
CÓDIGO E DESCRIÇÃO DA NATUREZA JURÍDICA 206-2 - Sociedade Empresária Limitada		
LOGRADOURO AV SUL BRASIL	NÚMERO 1069	COMPLEMENTO SALA: 03;
CEP 89.874-000	BAIRRO/DISTRITO CENTRO	MUNICÍPIO MARAVILHA
UF SC	ENDEREÇO ELETRÔNICO MBCATARINENSE@HOTMAIL.COM	
TELEFONE (49) 3664-3502		
ENTE FEDERATIVO RESPONSÁVEL (EFR) *****		
SITUAÇÃO CADASTRAL ATIVA	DATA DA SITUAÇÃO CADASTRAL 04/10/2012	
MOTIVO DE SITUAÇÃO CADASTRAL		
SITUAÇÃO ESPECIAL *****	DATA DA SITUAÇÃO ESPECIAL *****	

Aprovado pela Instrução Normativa RFB nº 1.863, de 27 de dezembro de 2018.

Emitido no dia 23/12/2022 às 10:27:39 (data e hora de Brasília).

Página: 1/3



REPÚBLICA FEDERATIVA DO BRASIL
CADASTRO NACIONAL DA PESSOA JURÍDICA

NÚMERO DE INSCRIÇÃO 16.961.181/0001-52 MATRIZ	COMPROVANTE DE INSCRIÇÃO E DE SITUAÇÃO CADASTRAL	DATA DE ABERTURA 04/10/2012
------------------------------------------------------------	-------------------------------------------------------------	---------------------------------------

NOME EMPRESARIAL MB CATARINENSE LTDA

<p>CÓDIGO E DESCRIÇÃO DAS ATIVIDADES ECONÔMICAS SECUNDÁRIAS</p> <p>47.54-7-01 - Comércio varejista de móveis 47.55-5-02 - Comércio varejista de artigos de armarinho 47.55-5-03 - Comércio varejista de artigos de cama, mesa e banho 47.56-3-00 - Comércio varejista especializado de instrumentos musicais e acessórios 47.61-0-03 - Comércio varejista de artigos de papelaria 47.62-8-00 - Comércio varejista de discos, CDs, DVDs e fitas 47.63-6-01 - Comércio varejista de brinquedos e artigos recreativos 47.63-6-02 - Comércio varejista de artigos esportivos 47.72-5-00 - Comércio varejista de cosméticos, produtos de perfumaria e de higiene pessoal 47.73-3-00 - Comércio varejista de artigos médicos e ortopédicos 47.81-4-00 - Comércio varejista de artigos do vestuário e acessórios 47.82-2-01 - Comércio varejista de calçados 47.89-0-04 - Comércio varejista de animais vivos e de artigos e alimentos para animais de estimação 47.89-0-05 - Comércio varejista de produtos saneantes domissanitários 47.89-0-07 - Comércio varejista de equipamentos para escritório 47.89-0-99 - Comércio varejista de outros produtos não especificados anteriormente 62.04-0-00 - Consultoria em tecnologia da informação 71.19-7-01 - Serviços de cartografia, topografia e geodésia 74.20-0-02 - Atividades de produção de fotografias aéreas e submarinas 85.99-6-04 - Treinamento em desenvolvimento profissional e gerencial</p>

<p>CÓDIGO E DESCRIÇÃO DA NATUREZA JURÍDICA</p> <p>206-2 - Sociedade Empresária Limitada</p>

LOGRADOURO AV SUL BRASIL	NÚMERO 1069	COMPLEMENTO SALA: 03;
------------------------------------	-----------------------	---------------------------------

CEP 89.874-000	BAIRRO/DISTRITO CENTRO	MUNICÍPIO MARAVILHA	UF SC
--------------------------	----------------------------------	-------------------------------	-----------------

ENDEREÇO ELETRÔNICO MBCATARINENSE@HOTMAIL.COM	TELEFONE (49) 3664-3502
---------------------------------------------------------	-----------------------------------

ENTE FEDERATIVO RESPONSÁVEL (EFR) *****

SITUAÇÃO CADASTRAL ATIVA	DATA DA SITUAÇÃO CADASTRAL 04/10/2012
------------------------------------	-------------------------------------------------

MOTIVO DE SITUAÇÃO CADASTRAL

SITUAÇÃO ESPECIAL *****	DATA DA SITUAÇÃO ESPECIAL *****
----------------------------	------------------------------------

Aprovado pela Instrução Normativa RFB nº 1.863, de 27 de dezembro de 2018.

Emitido no dia 23/12/2022 às 10:27:39 (data e hora de Brasília).

Página: 2/3

 REPÚBLICA FEDERATIVA DO BRASIL CADASTRO NACIONAL DA PESSOA JURÍDICA			
NÚMERO DE INSCRIÇÃO 16.961.181/0001-52 MATRIZ	COMPROVANTE DE INSCRIÇÃO E DE SITUAÇÃO CADASTRAL	DATA DE ABERTURA 04/10/2012	
NOME EMPRESARIAL MB CATARINENSE LTDA			
CÓDIGO E DESCRIÇÃO DAS ATIVIDADES ECONÔMICAS SECUNDÁRIAS 95.11-8-00 - Reparação e manutenção de computadores e de equipamentos periféricos 95.21-5-00 - Reparação e manutenção de equipamentos eletroeletrônicos de uso pessoal e doméstico			
CÓDIGO E DESCRIÇÃO DA NATUREZA JURÍDICA 206-2 - Sociedade Empresária Limitada			
LOGRADOURO AV SUL BRASIL	NÚMERO 1069	COMPLEMENTO SALA: 03;	
CEP 89.874-000	BAIRRO/DISTRITO CENTRO	MUNICÍPIO MARAVILHA	UF SC
ENDEREÇO ELETRÔNICO MBCATARINENSE@HOTMAIL.COM		TELEFONE (49) 3664-3502	
ENTE FEDERATIVO RESPONSÁVEL (EFR) *****			
SITUAÇÃO CADASTRAL ATIVA	DATA DA SITUAÇÃO CADASTRAL 04/10/2012		
MOTIVO DE SITUAÇÃO CADASTRAL			
SITUAÇÃO ESPECIAL *****	DATA DA SITUAÇÃO ESPECIAL *****		

Aprovado pela Instrução Normativa RFB nº 1.863, de 27 de dezembro de 2018.

Emitido no dia 23/12/2022 às 10:27:39 (data e hora de Brasília).

Página: 3/3

Comprovante de Inscrição e de Situação Cadastral

Sr(a). contribuinte,

Confira os dados de cadastro da Pessoa Jurídica e, existindo qualquer divergência, providencie junto à Secretaria de Estado da Fazenda a sua atualização cadastral.

ESTADO DE SANTA CATARINA SECRETARIA DE ESTADO DA FAZENDA CADASTRO DE CONTRIBUENTES DO ICMS		
CNPJ/CPF 16961181000152	COMPROVANTE DE INSCRIÇÃO ESTADUAL E DE SITUAÇÃO CADASTRAL	INÍCIO ATIVIDADE COM ICMS 05/10/2012
INSCRIÇÃO ESTADUAL 256852260	NOME EMPRESARIAL MB CATARINENSE EIRELI	
TÍTULO DO ESTABELECIMENTO (NOME DE FANTASIA) *****		REGIME DE APURAÇÃO DO ICMS SIMPLES NACIONAL
CÓDIGO E DESCRIÇÃO DA ATIVIDADE ECONÔMICA PRINCIPAL 2621300 - Fabricação de equipamentos de informática		
CÓDIGO E DESCRIÇÃO DAS ATIVIDADES ECONÔMICAS SECUNDÁRIAS 4761003 - Comércio varejista de artigos de papelaria 4752100 - Comércio varejista especializado de equipamentos de telefonia e comunicação 4751201 - Comércio varejista especializado de equipamentos e suprimentos de informática 4744099 - Comércio varejista de materiais de construção em geral 4742300 - Comércio varejista de material elétrico 4756300 - Comércio varejista especializado de instrumentos musicais e acessórios 4762800 - Comércio varejista de discos, CDs, DVDs e fitas 4763601 - Comércio varejista de brinquedos e artigos recreativos 4763602 - Comércio varejista de artigos esportivos 4753900 - Comércio varejista especializado de eletrodomésticos e equipamentos de áudio e vídeo 4754701 - Comércio varejista de móveis 4711302 - Comércio varejista de mercadorias em geral, com predominância de produtos alimentícios supermercados 4741500 - Comércio varejista de tintas e materiais para pintura 4789005 - Comércio varejista de produtos saneantes domissanitários 4789004 - Comércio varejista de animais vivos e de artigos e alimentos para animais de estimação 4530701 - Comércio por atacado de peças e acessórios novos para veículos automotores 4732600 - Comércio varejista de lubrificantes 4744001 - Comércio varejista de ferragens e ferramentas 4772500 - Comércio varejista de cosméticos, produtos de perfumaria e de higiene pessoal 4782201 - Comércio varejista de calçados 4723700 - Comércio varejista de bebidas 4773300 - Comércio varejista de artigos médicos e ortopédicos 4755503 - Comércio varejista de artigos de cama, mesa e banho 4755502 - Comércio varejista de artigos de armarinho 4692300 - Comércio atacadista de mercadorias em geral, com predominância de insumos agropecuários 4669999 - Comércio atacadista de outras máquinas e equipamentos não especificados anteriormente; partes e peças 4663000 - Comércio atacadista de máquinas e equipamentos para uso industrial; partes e peças 4665600 - Comércio atacadista de máquinas e equipamentos para uso comercial; partes e peças 4661300 - Comércio atacadista de máquinas, aparelhos e equipamentos para uso agropecuário; partes e peças 4781400 - Comércio varejista de artigos do vestuário e acessórios 4789007 - Comércio varejista de equipamentos para escritório 9511800 - Reparação e manutenção de computadores e de equipamentos periféricos 4744005 - Comércio varejista de materiais de construção não especificados anteriormente 7119701 - Serviços de cartografia, topografia e geodésia 4530703 - Comércio a varejo de peças e acessórios novos para veículos automotores 4530705 - Comércio a varejo de pneumáticos e câmaras de ar 4683400 - Comércio atacadista de defensivos agrícolas, adubos, fertilizantes e corretivos do solo 4789099 - Comércio varejista de outros produtos não especificados anteriormente 6204000 - Consultoria em tecnologia da informação 7420002 - Atividades de produção de fotografias aéreas e submarinas 8599604 - Treinamento em desenvolvimento profissional e gerencial 9521500 - Reparação e manutenção de equipamentos eletroeletrônicos de uso pessoal e doméstico		
INFORMAÇÕES SOBRE DOCUMENTOS ELETRÔNICOS - Credenciado a Emitir Nota Fiscal Eletrônica - NFe a partir de 25/10/2012		
CÓDIGO E DESCRIÇÃO DA NATUREZA JURÍDICA 2305 - EMPRESA INDIVIDUAL DE RESPONSABILIDADE LIMITADA (EMPRESÁRIA)		
LOGRADOURO AVENIDA SUL BRASIL	NÚMERO 1069	COMPLEMENTO SALA 03
CEP 89874-000	BAIRRO/DISTRITO CENTRO	MUNICÍPIO MARAVILHA
		UF SC

ENDEREÇO ELETRÔNICO broetto@mhnet.com.br	TELEFONE 4936643502
SITUAÇÃO CADASTRAL ATIVO desde 05/10/2012	

Modelo aprovado pela Portaria SEF nº 375, de 26/08/2003.
Emitido em 05/12/2022 09:19:07 (data e hora de Brasília).



ideapad 3i (14", 15", 17")

PURPOSEFUL PERFORMANCE.

The ultimate Smart Learning notebook, the Lenovo™ **IdeaPad™ 3i** pairs up to 11th Generation Intel® Core™ i7 processors with tailored work and learn from home solutions that address eye strain, posture problems and at-home distractions, while deploying intelligent thermals for a cool and whisper-quiet system. The new privacy shutter on the camera also lets you reserve complete control over your privacy in the home and beyond.

WHY YOU SHOULD BUY THE LENOVO IDEAPAD 3i (14", 15", 17")

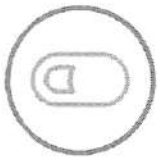

Master your own privacy

Protect your lens and guarantee your privacy with the built-in privacy shutter, which safeguards against malicious actors and eases any lingering anxiety over whether your camera's still rolling after a video call.

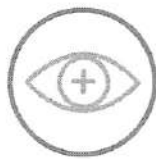

Strengthen your digital wellness

Effectively remedy the challenges related to aches and pains, eye strain and staying focused with **IdeaPad 3i**'s suite of wellness solutions. These include Eye Care and Noise Cancelling.



Intelligent thermals to cool and quiet

Keep your system even cooler and quieter with mechanical airflow enhancements and intelligent thermals, which pushes out air without crossing over the intake vents. You can also fine-tune even further with Q-control, which lets you cycle through fan speeds to optimize for either performance or battery life.

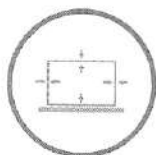

Get more on your screen

See more detail with less clutter, with 4-side narrow bezels* on the FHD display. Our commitment to screen real estate gives **IdeaPad 3i** one of the highest active area ratios of its class.



BREAKING THE BOUNDARIES OF PERFORMANCE.

Unmatched speed and intelligence that makes your experience fast, smooth and easy with up to 11th Generation Intel® Core™ i7 Processor.

Lenovo

* 4-side narrow bezels on 14" and 15".



WWW.LENOVO.COM



Handwritten signatures and initials in blue ink.

0300

ideapad 3i (14", 15", 17")

SPECIFICATIONS

IdeaPad 3 14ITL6 | IdeaPad 3 15ITL6 | IdeaPad 3 17ITL6*

PERFORMANCE

Processor

Up to 11th Generation Intel® Core™ i7-1165G7

Operating System

Windows 10 Pro
Windows 10 Home
Windows 10 S

Graphics

Dis : Up to NVIDIA® GeForce® MX450
UMA : Integrated with Intel® Iris® Xe Graphics¹

Memory

DDR4 : 4GB / 8GB / 12GB / 16GB

Storage

HDD SATA : 500GB / 1TB
M.2 PCIe SSD : 128GB / 256GB / 512GB²
SSD + HDD : 128GB/256GB + 1TB
QLC 512GB

Camera

1M with Dual Microphone Array

Audio

2 x 1.5W Speakers with Dolby Audio™,
Dual Microphone

Battery³

IdeaPad 3i - 14"

MobileMark® 2018 : Up to 7.5 Hours
1080p Video Playback : Up to 12 Hours
Supports Rapid Charge

IdeaPad 3i - 15"

MobileMark® 2018 : Up to 7.5 Hours
1080p Video Playback : Up to 12 Hours
Supports Rapid Charge

IdeaPad 3i - 17"

MobileMark® 2018 : Up to 6.5 Hours
1080p Video Playback : Up to 11 Hours
Supports Rapid Charge

DESIGN

Display

IdeaPad 3i - 14"
14" FHD (1920 x 1080) IPS, 300 nits, Anti-Glare,
45% NTSC

14" FHD (1920 x 1080) TN, 250 nits, Anti-Glare,
45% NTSC

IdeaPad 3i - 15"
15.6" FHD (1920 x 1080) IPS, 300 nits, Anti-Glare,
45% NTSC

15.6" FHD (1920 x 1080) IPS, Touch, 300 nits,
Anti-Glare, 45% NTSC

15.6" FHD (1920 x 1080) TN, 250 nits, Anti-Glare,
45% NTSC

IdeaPad 3i - 17"
17" FHD (1920 x 1080) IPS, 300 nits, Anti-Glare,
72% NTSC

17" HD+ (1600 x 900) TN, 250 nits, Anti-Glare,
60% NTSC

Narrow Bezel

IdeaPad 3i - 14" (4-side)

Left/Right : 4.4 mm

Top : 8.5 mm

Bottom : 13.4 mm

IdeaPad 3i - 15" (4-side)

Left/Right : 4.5 mm

Top : 8.7 mm

Bottom : 12.6 mm

IdeaPad 3i - 17" (3-side)

Left/Right : 5.3 mm

Top : 9.3 mm

Bottom : 24.5 mm

Dimension (W x D x H)

IdeaPad 3i - 14"

(mm) : 324.2 x 215.7 x 19.9

(inches) : 12.76" x 8.49" x 0.78"

IdeaPad 3i - 15"

(mm) : 359.2 x 236.5 x 19.9

(inches) : 14.14" x 9.31" x 0.78"

IdeaPad 3i - 17"

(mm) : 399 x 274 x 19.9

(inches) : 15.71" x 10.8" x 0.78"

Weight

IdeaPad 3i - 14"

Starting at 1.41 kg (3.11 lbs)

IdeaPad 3i - 15"

Starting at 1.65 kg (3.64 lbs)

IdeaPad 3i - 17"

Starting at 2.1 kg (4.63 lbs)

Hinge

IdeaPad 3i - 14"

-163°

IdeaPad 3i - 15"

-167°

IdeaPad 3i - 17"

-158°

Colors

Arctic Grey, Abyss Blue,
Sand, Galaxy Blue⁵

WOW FEATURES

Standard

Privacy Shutter
Windows Cortana
Lenovo Voice Assistant (LVA)

Optional

Fingerprint Reader (on power button)
Backlit Keyboard⁴

CONNECTIVITY

WLAN

WiFi 6 (2x2 802.11 ax)
WiFi 5 (2x2 802.11 ac)

Bluetooth⁶

Bluetooth® 5.0

Input/Output (I/O) Ports⁴

1 x USB Type-C™ (USB 3.2⁵ Gen 1 only)
1 x USB 3.2⁵ Gen 1 Type-A
1 x USB 2.0 Type-A
1 x HDMI™ 1.4b
1 x SD Card Reader
Audio Jack
DC Port (round)

PRELOADED SOFTWARE

- Windows 10
- McAfee LiveSafe™
- Microsoft Office
- Lenovo Utility
- Lenovo Vantage

* Not available for 17" model

² All battery life claims are approximate and based on two methods of testing: MobileMark® 2018 battery life benchmark and continuous 1080p video playback on the latest update of Windows 10 (with 150 nits brightness and default volume level). Actual battery life will vary and depends on many factors such as product configuration and usage, software use, wireless functionality, power management settings, and screen brightness. The maximum capacity of the battery will decrease with time and use.

⁴ Available only on 15" model.

⁵ Not all configurations will allow for these I/O ports.

⁶ The actual transfer speed of the USB 3.2 will vary and, depending on many factors, such as the processing capability of host and peripheral devices, file attributes and other factors related to system configuration and your operating environments, will be slower than a speed of 20 Gbit/s.

LENOVO SERVICES

Warranty Upgrades - On-site / In-Home Service

Maximizes PC uptime and productivity by providing convenient, fast repair services in your own home.

Accidental Damage Protection

Avoid the hassles of unexpected repair costs. Provides coverage for non-warranted damage incurred under normal operating conditions, such as minor spills, drops or damage to the integrated screen.

Warranty Extensions

(1-to-3 Years Total Duration)

This fixed-term, fixed-cost service helps accurately budget for PC expenses, protect your valuable investment and potentially lower the cost of ownership over time.

* Example of Lenovo catalogue naming convention



Intel® platform codes

Haswell H81: IHH, BroadWell U: IBU, Skylake Z170: ISZ, Skylake B150: ISB, Kabylake: IKL, Skylake H110/H170: ISH, Skylake U: ISU, Apollo Lake: IAP, Coffee Lake B360: ICB, Coffee Lake H Refresh: IRH, Coffee Lake Z370 Overclock: ICO, Comet Lake: IML, Tiger Lake: ITL.



WWW.LENOVO.COM

Lenovo reserves the right to alter product offerings and specifications at any time, without notice. Lenovo makes every effort to ensure accuracy of all information but is not liable or responsible for any editorial, photographic or typographic errors. All images are for illustration purposes only. For full Lenovo product, service and warranty specifications visit www.lenovo.com. Lenovo makes no representations or warranties regarding third party products or services. **Trademarks:** The following are trademarks or registered trademarks of Lenovo: Lenovo, the Lenovo logo, ideapad, IdeaCentre, yoga and yoga home. Microsoft, Windows and Vista are registered trademarks of Microsoft Corporation. Ultrabook, Celeron, Celeron Inside, Core Inside, Intel, Intel Logo, Intel Atom, Intel Atom Inside, Intel Core, Intel Inside, Intel Inside Logo, Intel vPro, Itanium, Itanium Inside, Pentium, Pentium Inside, vPro Inside, Xeon, Xeon Phi, and Xeon Inside are trademarks of Intel Corporation in the U.S. and/or other countries. Other company, product and service names may be trademarks or service marks of others. Visit www.lenovo.com/lenovo/us/en/safecomp/ periodically for the latest information on safe and effective computing.

©2021 Lenovo. All rights reserved.



Lenovo

Handwritten signatures and the number 0301.

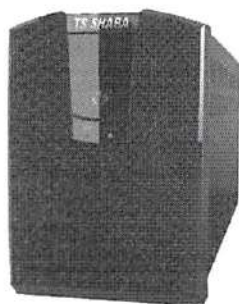

#4438

NOBREAK UPS SENOIDAL UNIVERSAL 1500VA NOVO DESIGN

ENTRADA E SAÍDA BIVOLT

QUANTIDADE DE BATERIAS
2 BATERIAS INTERNAS DE 12V 7AH

AUTONOMIA
60 MINUTOS COM REFERÊNCIA AO USO DE 1PC ON BOARD + 1 MONITOR LCD 15,6"

(<https://d28w5jlx3m10k.cloudfront.net/wp-content/uploads/2020/12/Foto-Frente-1.jpg>)

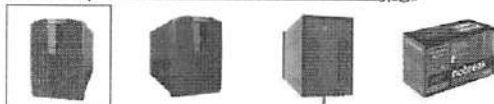

Os Nobreaks microprocessados da linha UPS Senoidal Universal foram desenvolvidos para oferecer uma ampla aplicabilidade. Sua versatilidade permite que o conecte em qualquer rede elétrica 110, 115, 127 ou 220V sem que necessite qualquer configuração para isso. Além disso, sua saída Bivolt chaveada possibilita que o usuário escolha qual voltagem ele terá nas suas tomadas de saída (115V ou 220V). Desde que seja selecionada esta tensão em sua chave seletora manual.

Possuem duas baterias internas que já garantem uma cômoda autonomia. Porém ele ainda oferece a possibilidade de inclusão de baterias externas, aumentando consideravelmente o tempo de autonomia. Além disso, possui ainda comunicação inteligente USB e 8 tomadas tripolares. São indicados principalmente para configurações que necessitam de maior potência ou autonomia. Servidores, microcomputadores, equipamentos eletrônicos e de telecomunicações podem ser protegidos pelos Nobreaks desta linha.

VÍDEOS

TS SHARA

Os equipamentos (✓) estarão protegidos

<https://www.youtube.com/watch?v=...>

<https://www.linkedin.com/shareArticle?mini=true&url=https://tsshara.com.br/ups-senoidal-universal-1500va-novo-design%2F&media=https://tsshara.com.br/wp-content/uploads/2020/12/Foto-Frente-1-180x180.jpg&description=NOBREAK UPS SENOIDAL UNIVERSAL 1500VA NOVO DESIGN>

SOLICITAR UMA COTAÇÃO

DOWNLOADS

[MANUAL UPS SENOIDAL UNIVERSAL \(HTTPS://D28W5JLX3M10K.CLOUDFRONT.NET/WP-CONTENT/UPLOADS/2020/12/MANUAL-PROFISSIONAL-E-SENOIDAL-1500-1800-2200-3200.PDF\)](https://d28w5jlx3m10k.cloudfront.net/wp-content/uploads/2020/12/MANUAL-PROFISSIONAL-E-SENOIDAL-1500-1800-2200-3200.PDF)

[CATÁLOGO \(HTTPS://D28W5JLX3M10K.CLOUDFRONT.NET/WP-CONTENT/UPLOADS/2020/12/UPS-SENOIDAL-1500VA-4438.PDF\)](https://d28w5jlx3m10k.cloudfront.net/wp-content/uploads/2020/12/UPS-SENOIDAL-1500VA-4438.PDF)

[CALCULADORA \(JAVASCRIPT:\)](#)

[ONDE COMPRAR \(HTTPS://TSSHARA.COM.BR/ONDE-COMPRAR/\)](https://tsshara.com.br/onde-comprar/)

[COMPARE \(JAVASCRIPT:\)](#)

[ASSIST. TÉCNICA \(HTTPS://TSSHARA.COM.BR/ASSISTENCIA-TECNICA/\)](https://tsshara.com.br/assistencia-tecnica/)

[CARACTERÍSTICAS](#)

[PROTEÇÕES](#)

[ESPECIFICAÇÕES](#)

[APLICAÇÕES](#)

- 1500VA de potência
- Topologia: Line Interactiva
- Forma de onda Senoidal Pura
- Entrada Bivolt automático 115V / 220V

- Saída Bivolt selecionável 115V / 220V
- 2 baterias seladas internas de 12V/7Ah
- Expansão de autonomia com conector de engate rápido - Exp
- Comunicação inteligente USB de série
- Comunicação RS232 (opcional)
- 8 tomadas de saída (Norma NBR 14136)
- Estabilizador e filtro de linha integrados
- Chave liga-desliga temporizada e memorizada
- Leds indicadores visuais (rede e bateria)
- Fusível de proteção externo (com unidade reserva)
- Função blecaute: pode ser ligado na ausência de rede elétrica
- Carregador de baterias inteligente
- Alarme sonoro
- Tecnologia SMD
- Microprocessador CISC / RISC Implementado / Flash
- Inversor sincronizado com a rede
- Acionamento do inversor em subtensão, sobretensão ou sobrecarga
- Medição da tensão de entrada em true-RMS
- Correção da tensão de saída em true-RMS
- Medição da corrente de bateria e corrente de carga em true-RMS
- Frequência de amostragem para medição true-RMS: 7680Hz (em rede 60Hz)
- Circuito desmagnetizador
- Painel em plástico ABS de alto impacto
- Autonomia média de 60 minutos com referência ao uso de 1PC on board + 1 monitor LCD 15,6"
- Desligamento automático ao final do tempo de autonomia
- Compatível com grupo gerador
- Garantia de 1 ano

ATENÇÃO:

As informações acima são configurações padrão e podem sofrer alterações e adequações técnicas sem prévio aviso para atender especificações de editais, licitações e cotações para demandas especiais. Caso necessite, contate a TS Shara e receba descritivo das viabilidades técnicas adequadas à especificação solicitada

VEJA TAMBÉM

[TODOS \(JAVASCRIPT:\)](#)

[NOBREAKS \(JAVASCRIPT:\)](#)

LANÇAMENTO

[NOBREAKS](#)

**NOBREAK UPS PDV CHECKOUT
UNIVERSAL 1500VA 1BA 45AH (NOVO
DESIGN)**

[NOBREAKS](#)

**NOBREAK UPS PDV CHECKOUT
UNIVERSAL 800VA 1BA 45AH (NOVO
DESIGN)**

[NOBREAKS](#)

**NOBREAK UPS SENO
2000VA - LINHA XPR
EXCLUSIVO)**

0303

[\(https://tsshara.com.br/produto/nobreak-ups-pdv-checkout-universal-1500va-1ba-45ah-novo-design/\)](https://tsshara.com.br/produto/nobreak-ups-pdv-checkout-universal-1500va-1ba-45ah-novo-design/)

[\(https://tsshara.com.br/produto/nobreak-ups-pdv-checkout-universal-800va-1ba-45ah-novo-design/\)](https://tsshara.com.br/produto/nobreak-ups-pdv-checkout-universal-800va-1ba-45ah-novo-design/)

<https://tsshara.com.br/produto/nobreak-ups-pdv-checkout-universal-2000va-linha-xpro>

[\(https://tsshara.com.br/\)](https://tsshara.com.br/)

INSTITUCIONAL

SOBRE
([HTTPS://TSSHARA.COM.BR/SOBRE/](https://tsshara.com.br/sobre/))

IMPrensa
([HTTPS://TSSHARA.COM.BR/IMPrensa/](https://tsshara.com.br/imprensa/))

CLIPPING
([HTTPS://TSSHARA.COM.BR/CLIPPING/](https://tsshara.com.br/clipping/))

FINANCIAMENTO
([HTTPS://TSSHARA.COM.BR/FINANCIAMENTO/](https://tsshara.com.br/financiamento/))

CONTATO
([HTTPS://TSSHARA.COM.BR/CONTATO/](https://tsshara.com.br/contato/))

B2B
([HTTPS://LOJA.TSSHARA.COM.BR/](https://loja.tsshara.com.br/))

NOSSOS PRODUTOS

ACESSÓRIOS
([HTTPS://TSSHARA.COM.BR/PRODUTOS-TSSHARA/ACESSORIOS/](https://tsshara.com.br/produtos-tsshara/acesorios/))

BATERIAS
([HTTPS://TSSHARA.COM.BR/PRODUTOS-TSSHARA/ACESSORIOS/BATERIAS/](https://tsshara.com.br/produtos-tsshara/acesorios/baterias/))

CABOS
([HTTPS://TSSHARA.COM.BR/PRODUTOS-TSSHARA/ACESSORIOS/CABOS/](https://tsshara.com.br/produtos-tsshara/acesorios/cabos/))

RACKS
([HTTPS://TSSHARA.COM.BR/PRODUTOS-TSSHARA/ACESSORIOS/RACKS/](https://tsshara.com.br/produtos-tsshara/acesorios/racks/))

AUTO TRANSFORMADORES
([HTTPS://TSSHARA.COM.BR/PRODUTOS-TSSHARA/AUTO TRANSFORMADORES/](https://tsshara.com.br/produtos-tsshara/autotransformadores/))

ESTABILIZADORES
([HTTPS://TSSHARA.COM.BR/PRODUTOS-TSSHARA/ESTABILIZADORES/](https://tsshara.com.br/produtos-tsshara/estabilizadores/))

INVERSORES SOLAR
([HTTPS://TSSHARA.COM.BR/PRODUTOS-TSSHARA/INVERSORES SOLAR/](https://tsshara.com.br/produtos-tsshara/inversores-solar/))

INVERSORES TELECOM
([HTTPS://TSSHARA.COM.BR/PRODUTOS-TSSHARA/INVERSORES TELECOM/](https://tsshara.com.br/produtos-tsshara/inversores-telecom/))

NOBREAKS
([HTTPS://TSSHARA.COM.BR/PRODUTOS-TSSHARA/NOBREAKS/](https://tsshara.com.br/produtos-tsshara/nobreaks/))

DUPLA CONVERSÃO
([HTTPS://TSSHARA.COM.BR/PRODUTOS-TSSHARA/NOBREAKS/DUPLA-CONVERSÃO/](https://tsshara.com.br/produtos-tsshara/nobreaks/dupla-conversao/))

INTERATIVO
([HTTPS://TSSHARA.COM.BR/PRODUTOS-TSSHARA/NOBREAKS/INTERATIVO/](https://tsshara.com.br/produtos-tsshara/nobreaks/interativo/))

LINHA GATE
([HTTPS://TSSHARA.COM.BR/PRODUTOS-TSSHARA/NOBREAKS/LINHA-GATE/](https://tsshara.com.br/produtos-tsshara/nobreaks/linha-gate/))

ONLINE
([HTTPS://TSSHARA.COM.BR/PRODUTOS-TSSHARA/NOBREAKS/ONLINE/](https://tsshara.com.br/produtos-tsshara/nobreaks/online/))

RACK 19"
([HTTPS://TSSHARA.COM.BR/PRODUTOS-TSSHARA/NOBREAKS/SENoidal-ONLINE-TRIFASICO/](https://tsshara.com.br/produtos-tsshara/nobreaks/senoidal-online-trifasico/))

SENoidal
([HTTPS://TSSHARA.COM.BR/PRODUTOS-TSSHARA/NOBREAKS/SENoidal/](https://tsshara.com.br/produtos-tsshara/nobreaks/senoidal/))

TRIFÁSICO
([HTTPS://TSSHARA.COM.BR/PRODUTOS-TSSHARA/NOBREAKS/TRIFASICO/](https://tsshara.com.br/produtos-tsshara/nobreaks/trifasico/))

PRODUTOS DESCONTINUADOS
([HTTPS://TSSHARA.COM.BR/PRODUTOS-TSSHARA/PRODUTOS-DESCONTINUADOS/](https://tsshara.com.br/produtos-tsshara/produtos-descontinuados/))

CONTATO

Rua Forte da Ribeira, 300 -
Parque Industrial São
Lourenço - São Paulo SP CEP
08340-145
PABX: (11) 2018.6000
SAC: (11) 2018.6111

om f. J. 0304



ATESTADO DE CAPACIDADE TÉCNICA

O **MUNICÍPIO DE MARAVILHA - SC**, pessoa jurídica de direito público interno, inscrito no Cadastro Nacional da Pessoa Jurídica sob o n. 82.821.190/0001-72, com Prefeitura situada na Avenida Euclides da Cunha, 60, Centro, nesse ato representado pelo Senhor **ELTON SCHMIDT**, Diretor de Compras, **ATESTA**, para os devidos fins, que a Empresa **MB CATARINENSE EIRELI**, inscrita no CNPJ sob nº 16.961.181/0001-52, estabelecida no Município de Maravilha- SC, forneceu equipamentos de informática, conforme Processos Licitatórios, para o Município de Maravilha, contendo os seguintes equipamentos:

Descrição
Impressoras, Computadores, Projetores

ATESTA-SE ainda, que a Empresa **MB CATARINENSE EIRELI**, forneceu o material com pontualidade, desempenho e operacionalidade, atendendo satisfatoriamente as especificações contratuais e as necessidades do Município de Maravilha - SC.

O referido é verdade.

Maravilha - SC, 12 de julho de 2022.

ELTON SCHMIDT
 Diretor de Compras

FELIPE
MATHEUS
HELPER:08733
957940

Assinado de forma digital por FELIPE MATHEUS
HELPER:08733957940
Dados: 2022.07.20 08:12:30 -03'00'

www.maravilha.sc.gov.br

Confira os dados do ato em: <https://selodigital.tjpb.us.br> ou Consulte o Documento em: <https://azevedobastos.not.br/documento/93172007223151433883>



CARTÓRIO
Autenticação Digital Código: 93172007223151433883-1
Data: 20/07/2022 09:41:37
Valor Total do Ato: R\$ 5,02
Selo Digital Tipo Normal C: ANG31275-LFKL;



Cartório Azevêdo Bastos
Av. Presidente Epitácio Pessoa - 1400
Torre, João Pessoa - PB
(83) 3244-5404 • cartorio@azevedobastos.not.br
<https://azevedobastos.not.br>

CNS: 06.870-0

Adauto José Fernandes Ribeiro
Escrivente

TJPB



O presente documento digital foi conferido com o original e assinado digitalmente por ADAUTO JOSÉ FERNANDES RIBEIRO, em quarta-feira, 20 de julho de 2022 09:59:43 GMT-03:00, CNS: 06.870-0 - Cartório Azevêdo Bastos - 1º Ofício de Registro Civil das Pessoas Naturais e de Interdições e Tutel/PB, nos termos da medida provisória N. 2.200-2 de 24 de agosto de 2001. Sua autenticidade deverá ser confirmada no endereço eletrônico www.cenad.org.br/autenticidade. O presente documento digital pode ser convertido em papel por meio de autenticação no Tabelionato de Notas. Provimto nº 100/2020 CNJ - artigo 22.

305

Prefeitura Municipal de Planalto
PROPOSTA DE PREÇOS
Pregão Eletrônico: nº 04/2023

A empresa D.W.L. COMÉRCIO E SERVIÇOS DE INFORMÁTICA LTDA, estabelecida na Av. das Nações Unidas, 18801 – Sala 1817 – CEP 04795-100 – São Paulo – SP E-mail: licitacoes@wtotem.com.br Telefone: (11) 2936-6631, inscrita no CNPJ sob nº 13.347.993/0001-14, neste ato representada por Wilson Assis Oliveira Hora, cargo: Sócio-Diretor, RG: 23.058.252-7, CPF: 142.430.428-88, vem por meio desta, apresentar Proposta de Preços ao Edital de Pregão Eletrônico nº 004/2023 em epigrafe que tem por objeto a Contratação de empresa para fornecimento de equipamentos makers visando a complementação dos laboratórios voltados à Cultura Digital na Rede Municipal de Ensino de Planalto - PR, conforme segue:

Item	Descrição	Quant.	Marca/Modelo	Valor unitário	Valor total
06	Tela interativa Display com tamanho de 75" com Suporte Móvel	1	WTOTEM/AIO75 - CUSTOM	R\$ 100.000,00	R\$ 100.000,00
VALOR TOTAL				R\$ 100.000,00	

Valor total por extenso: Cem Mil Reais.
Prazo de entrega: Conforme edital.
Validade da Proposta: 60 (noventa) dias.

DECLARAMOS que estão inclusas no valor da proposta todas as despesas com mão-de-obra e, todos os tributos e encargos fiscais, sociais, trabalhistas, previdenciários e comerciais e, ainda, os gastos com transporte/frete e acondicionamento dos produtos em embalagens adequadas.

São Paulo – SP, 14 de fevereiro de 2023.



Wilson Assis Oliveira Hora
RG 23.058.252-7
CPF 142.430.428-88

Handwritten initials and number 1

Descrição Técnica

ITEM 06 –

Tela interativa Display com tamanho de 75" com Suporte Móvel • Displays multimídia. Tela para prospecção de conteúdo multimídia, estrutura em aço com pintura eletrostática, não serão aceitos TVs/monitores com moldura digitalizadora + computador montados de forma separada, deverá ser um único produto acomodado em case com apenas uma fonte de alimentação elétrica com botão físico único de ligar/desligar a alimentação elétrica, deverá ter alças nas duas laterais para transporte seguro do equipamento, painel deve ser compatível com montagem em parede e suporte móvel, furação traseira para suporte de parede padrão VESA, tamanho da área ativa com variação aceitável de até 1" polegada na diagonal, tela de LED com resolução mínima Ultra HD 4K (3840x2160 pixels) formato 16:9, sem a presença de teclas de atalho na área útil que podem reduzir a área de imagem, sistema de áudio integrado com no mínimo dois alto falantes de 15W cada, totalizando 30W no total, sistema de digitalização touchscreen com tecnologia óptica com no mínimo 20 pontos de toque simultâneos, precisão de toque menor que 1mm e velocidade de captura de toque menor igual a 8ms, o toque deverá ser com o dedo ou canetas passivas (sem pilhas ou magnetismo), o equipamento deve apresentar dois computadores com sistema operacional Windows e Android, o display deverá possuir vidro de segurança frontal de 4mm, na parte frontal, no mínimo 02 (duas) portas USB de entrada, 01 (uma) porta USB de saída do sinal touch e 01 (uma) porta de entrada HDMI e 01 (uma) porta USB tipo C híbrida (dados e sinal de vídeo), sendo que a USB de saída a HDMI de entrada e a USB tipo C deverão ser usadas para conexão de um computador externo como fonte de sinal, o display deverá ainda acompanhar embutido na parte traseira um computador embarcado com portas USB e sistema operacional Android 11.0 ou superior incluso, incluindo a loja de aplicativos instalada, deve possuir conexão Wireless (antena inclusa), e que permita instalação de aplicativos externos tipo APK e através da Play Store, o pacote inicial deverá incluir browser de internet, aplicativo de lousa (escrita e interação) e espelhamento de tela de smartphones, o sistema Android deverá também permitir o controle das funções do display, como gestão dos vários sinais de entrada, controles da imagem (exemplo brilho, contraste, cor), tela dividida, controle de volume e gestão da saída do sinal touch, o display deverá ainda contar na parte traseira com SLOT TX24 para conexão de computador externo embutido padrão OPS (Open Pluggable Specification), deve acompanhar um computador neste padrão com as seguintes especificações: Processador Intel Core i5 de décima geração que atinja no mínimo 10.000 (dez mil) pontos no site https://www.cpubenchmark.net/cpu_lis_t.php memória RAM mínimo 16GB, SSD/mSATA de no mínimo 120 GB bem com abertura e furações para acomodar de forma apropriada e segura o equipamento no caso de expansão, deverá ter no mínimo 01 entrada HDMI (ou DisplayPort), 01 (uma) RJ45, 01 (uma) P2 Áudio, o sistema operacional do OPS deverá ser o Windows 11 incluso e licenciado, além de Microsoft Office incluso e licenciado; O display ainda deve contar com software para interação de conteúdo com funcionamento em sistema operacional Android e Windows com funções mínimas presentes em no mínimo um dos sistemas operacionais ou em ambos os sistemas operacionais: espelhamento da tela de no mínimo quatro tablets ou smartphones simultaneamente, anotação sobre telas, modo caneta com vários tipos e cores, compartilhamento online na nuvem de conteúdo do fabricante do equipamento (sem custos adicionais), galeria de imagens, salvamento de arquivo no Windows em no mínimo 8 formatos comumente utilizados no mercado (obrigatório salvar em OpenOffice, PDF e sistema Cloud de salvamento). Para o sistema de Cloud deverá ser possível a geração de QRCode para acesso direto ao conteúdo publicado por dispositivos remotos como tablets e celulares não obrigatoriamente conectados a mesma rede local do equipamento (ou seja, qualquer dispositivo que esteja na internet) não serão aceitos sistemas comerciais de terceiros como Dropbox ou Windows OneDrive. Para possibilitar a coleta de informações administrativas referentes ao uso do equipamento, deve ser fornecido juntamente com o display um sistema de gerenciamento de uso que possibilite a geração de relatórios disponibilizados online contendo no mínimo as seguintes informações (identificação do equipamento, identificação do local de instalação, hora início atividade de uso, hora fim de atividade de uso). Garantia TOTAL mínima de 1 Ano. • Suporte Móvel Suporte móvel com rodízios, bandeja e regulagem de altura com suporte para carga de até 90Kg, suporte deverá ser compatível e homologado pelo fabricante do equipamento (não serão aceitos suportes originalmente destinados a TVs pois não suportam o peso do equipamento).

ANEXO - III
DECLARAÇÃO UNIFICADA

Ao pregoeiro e equipe de apoio
Prefeitura Municipal de Planalto, Estado do Paraná
PREGÃO ELETRÔNICO Nº 004/2023

Pelo presente instrumento, a empresa DWL COMERCIO E SERVIÇOS DE INFORMATICA LTDA, CNPJ nº 13.347.993/0001-14, com sede na Av. das Nações Unidas, 18801 – Sala 1817 – CEP 04795-100 – São Paulo – SP, através de seu representante legal infra-assinado, que:

(X) Declara, sob as penas do artigo 299 do Código Penal, que se **enquadra na situação de microempresa, empresa de pequeno porte ou cooperativa, nos termos da Lei Complementar nº 123/06, alterada pela Lei Complementar nº 147/14**, bem assim que inexistem fatos supervenientes que conduzam ao seu desenquadramento desta situação.

1) Declaramos, para os fins do disposto no inciso XXXIII do art. 7º da Constituição Federal, não empregamos menores de dezoito anos em trabalho noturno, perigoso ou insalubre e nem menores de dezesseis anos, em qualquer trabalho, salvo na condição de aprendiz, a partir dos quatorze anos de idade, em cumprimento ao que determina o inciso V do art. 27 da Lei nº 8.666/93, acrescida pela Lei nº 9.854/99.

2) Declaramos, para os fins que até a presente data inexistem fatos supervenientes impeditivos para habilitação no presente processo licitatório, estando ciente da obrigatoriedade de declarar ocorrências posteriores.

3) Declaramos, para os fins que a empresa não foi declarada inidônea por nenhum órgão público de qualquer esfera de governo, estando apta a contratar com o poder público.

4) Declaramos, para os devidos fins que não possuímos em nosso quadro societário e de empregados, servidor ou dirigente de órgão ou entidade contratante ou responsável pela licitação, nos termos do inciso III, do artigo 9º da Lei nº 8.666, de 21 de junho de 1993.

5) Comprometo-me a manter durante a execução do contrato, em compatibilidade com as obrigações assumidas, todas as condições de habilitação e qualificação exigidas na licitação.

6) Declaramos, para os devidos fins de direito, na qualidade de Proponente dos procedimentos licitatórios, instaurados por este Município, que o responsável legal da empresa é o Sr. Wilson Assis Oliveira Hora, Portador do RG sob nº 23.058.252 e CPF nº 142.430.428-88, cuja função/cargo é Sócio-Diretor, **responsável pela assinatura da Ata de Registro de Preços/contrato**.

7) Declaramos, para os devidos fins que em caso de qualquer comunicação futura referente a este processo licitatório, bem como em caso de eventual contratação, concordo que a Ata de Registro de Preços/Contrato seja encaminhado para o seguinte endereço:

E-mail: licitacoes@wtotem.com.br

Telefone: (11) 2936-6631

8) Caso altere o citado e-mail ou telefone comprometo-me em protocolizar pedido de alteração junto ao Sistema de Protocolo deste Município, sob pena de ser considerado como intimado nos dados anteriormente fornecidos.

9) Nomeamos e constituímos o senhor Wilson Assis Oliveira Hora, portador do CPF/MF sob n.º 142.430.428-88, para ser o(a) responsável para acompanhar a execução da Ata de Registro de Preços/contrato, referente ao Pregão Eletrônico n.º Nº 004/2023 e todos os atos necessários ao cumprimento das obrigações contidas no instrumento convocatório, seus Anexos e na Ata de Registro de Preços/Contrato.

São Paulo – SP, 14 de fevereiro de 2023.



D.W.L. Comércio e Serviços de Informática Ltda

Wilson Assis Oliveira Hora

RG 23.058.252-7

CPF 142.430.428-88

ANEXO IV
DECLARAÇÃO DE GARANTIA/FORNECIMENTO

A empresa DWL Comercio e Serviços de Informática Ltda, com sede na Av. das Nações Unidas, 18801 – Sala 1817 – CEP 04795-100 – São Paulo – SP, C.N.P.J. nº 13.347.993/0001-14, por intermédio de seu representante legal o Sr. Wilson Assis Oliveira Hora, portador da Carteira de Identidade nº 23.058.252-7 e do CPF nº 142.430.428-88, DECLARA, sob as penas da Lei, que se obriga a oferecer garantia de funcionamento do equipamento, objeto deste edital, conforme constante no Anexo I do presente Edital, **pelo prazo de 12 (doze) meses**, contados da solicitação do equipamento, sendo que durante o período de garantia sempre através de representantes autorizados, devendo realizar substituições e reparos de toda e qualquer peça que apresente anomalia, vício ou defeito de fabricação, bem como, falhas ou imperfeições constatadas em suas características de operação, sem qualquer ônus para a administração.

São Paulo – SP, 14 de fevereiro de 2023.



D.W.L. Comércio e Serviços de Informática Ltda
Wilson Assis Oliveira Hora
RG 23.058.252-7
CPF 142.430.428-88

ANEXO V
DECLARAÇÃO DE RESPONSABILIDADE DA ASSISTÊNCIA TÉCNICA

RAZÃO SOCIAL: DWL Comercio e Serviços de Informática Ltda
CNPJ Nº: 13.347.993/0001-14
ENDEREÇO: Av. das Nações Unidas, 18801 – Sala 1817 – CEP 04795-100 – São Paulo – SP FONE:
(11) 2936-6631
MUNICIPIO: São Paulo – ESTADO: SP

Declaramos conforme solicitado no edital em epígrafe que a empresa responsável pela assistência técnica do objeto abaixo, caso venhamos a vencer a referida licitação é:

Nome: DWL Comercio e Serviços de Informática Ltda
CNPJº: 13.347.993/0001-14
Endereço: Av. das Nações Unidas, 18801 – Sala 1817 – CEP 04795-100 – São Paulo – SP
Telefone: (11) 2936-6631
Cidade: São Paulo - Estado: SP

Item	Descrição	Quant.	Marca/ Modelo
06	Tela interativa Display com tamanho de 75" com Suporte Móvel	1	WTOTEM/ AIO75 - CUSTOM

Distancia rodoviária da sede do Município de Planalto: 970km.

Por ser a expressão da verdade, firmamos a presente

São Paulo – SP, 14 de fevereiro de 2023.



D.W.L. Comércio e Serviços de Informática Ltda
Wilson Assis Oliveira Hora
RG 23.058.252-7
CPF 142.430.428-88



Ministério da Economia
Secretaria Especial de Desburocratização, Gestão e Governo Digital
Secretaria de Gestão

Sistema de Cadastramento Unificado de Fornecedores - SICAF

Declaração

Declaramos para os fins previstos na Lei nº 8.666, de 1993, conforme documentação registrada no SICAF, que a situação do fornecedor no momento é a seguinte:

Dados do Fornecedor

CNPJ: 13.347.993/0001-14 DUNS®: 900767970
Razão Social: D.W.L. COMERCIO E SERVICOS DE INFORMATICA LTDA
Nome Fantasia: WTOTEM
Situação do Fornecedor: Credenciado Data de Vencimento do Cadastro: 12/04/2023
Natureza Jurídica: SOCIEDADE EMPRESÁRIA LIMITADA
MEI: Não
Porte da Empresa: Empresa de Pequeno

Ocorrências e Impedimentos

Ocorrência: Consta
Impedimento de Licitar: Nada Consta
Ocorrências Impeditivas indiretas: Nada Consta
Vínculo com "Serviço Público": Nada Consta

Níveis cadastrados:

Documento(s) assinalado(s) com "*" está(ão) com prazo(s) vencido(s).

Fornecedor possui alguma pendência no Nível de Cadastramento indicado. Verifique mais informações sobre pendências nas funcionalidades de consulta.

I - Credenciamento

II - Habilitação Jurídica

III - Regularidade Fiscal e Trabalhista Federal

Receita Federal e PGFN Validade: 29/04/2023
FGTS Validade: 28/02/2023
Trabalhista (<http://www.tst.jus.br/certidao>) Validade: 19/07/2023

IV - Regularidade Fiscal Estadual/Distrital e Municipal (Possui Pendência)

Receita Estadual/Distrital Validade: 03/02/2023 (*)
Receita Municipal Validade: 01/03/2023

V - Qualificação Técnica

VI - Qualificação Econômico-Financeira

Validade: 31/05/2023

Emitido em: 14/02/2023 14:11

CPF: 068.626.699-40 Nome: CARLA SABRINA RECH MALINSKI

Ass: _____

1 de 1

0312



Ministério da Economia
Secretaria Especial de Desburocratização, Gestão e Governo Digital
Secretaria de Gestão

Sistema de Cadastramento Unificado de Fornecedores - SICAF

Relatório de Prováveis Ocorrências Impeditivas Indiretas do Fornecedor

Dados do Fornecedor

CNPJ: 13.347.993/0001-14 DUNS®: 900767970
Razão Social: D.W.L. COMERCIO E SERVICOS DE INFORMATICA LTDA
Nome Fantasia: WTOTEM
Situação do Fornecedor: Credenciado

Nenhum registro de Ocorrência Impeditiva Indireta encontrado para o fornecedor.



TRIBUNAL DE CONTAS DA UNIÃO

Consulta Consolidada de Pessoa Jurídica

Este relatório tem por objetivo apresentar os resultados consolidados de consultas eletrônicas realizadas diretamente nos bancos de dados dos respectivos cadastros. A responsabilidade pela veracidade do resultado da consulta é do Órgão gestor de cada cadastro consultado. A informação relativa à razão social da Pessoa Jurídica é extraída do Cadastro Nacional da Pessoa Jurídica, mantido pela Receita Federal do Brasil.

Consulta realizada em: 14/02/2023 14:11:25

Informações da Pessoa Jurídica:

Razão Social: **D.W.L. COMERCIO E SERVICOS DE INFORMATICA LTDA**
CNPJ: **13.347.993/0001-14**

Resultados da Consulta Eletrônica:

Órgão Gestor: **TCU**
Cadastro: **Licitantes Inidôneos**
Resultado da consulta: **Nada Consta**

Para acessar a certidão original no portal do órgão gestor, clique [AQUI](#).

Órgão Gestor: **CNJ**
Cadastro: **CNIA - Cadastro Nacional de Condenações Cíveis por Ato de Improbidade Administrativa e Inelegibilidade**
Resultado da consulta: **Nada Consta**

Para acessar a certidão original no portal do órgão gestor, clique [AQUI](#).

Órgão Gestor: **Portal da Transparência**
Cadastro: **Cadastro Nacional de Empresas Inidôneas e Suspensas**
Resultado da consulta: **Nada Consta**

Para acessar a certidão original no portal do órgão gestor, clique [AQUI](#).

Órgão Gestor: **Portal da Transparência**
Cadastro: **CNEP - Cadastro Nacional de Empresas Punidas**
Resultado da consulta: **Nada Consta**

Para acessar a certidão original no portal do órgão gestor, clique [AQUI](#).

Obs: A consulta consolidada de pessoa jurídica visa atender aos princípios de simplificação e racionalização de serviços públicos digitais. Fundamento legal: Lei nº 12.965, de 23 de abril de 2014, Lei nº 13.460, de 26 de junho de 2017, Lei nº 13.726, de 8 de outubro de 2018, Decreto nº 8.638 de 15, de janeiro de 2016.

0314

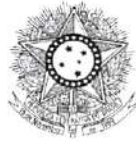

PODER JUDICIÁRIO
JUSTIÇA DO TRABALHO

CERTIDÃO NEGATIVA DE DÉBITOS TRABALHISTAS

Nome: D.W.L. COMERCIO E SERVICOS DE INFORMATICA LTDA (MATRIZ E FILIAIS)

CNPJ: 13.347.993/0001-14

Certidão n°: 4538324/2023

Expedição: 31/01/2023, às 10:43:16

Validade: 30/07/2023 - 180 (cento e oitenta) dias, contados da data de sua expedição.

Certifica-se que D.W.L. COMERCIO E SERVICOS DE INFORMATICA LTDA (MATRIZ E FILIAIS), inscrito(a) no CNPJ sob o n° 13.347.993/0001-14, **NÃO CONSTA** como inadimplente no Banco Nacional de Devedores Trabalhistas.

Certidão emitida com base nos arts. 642-A e 883-A da Consolidação das Leis do Trabalho, acrescentados pelas Leis ns.º 12.440/2011 e 13.467/2017, e no Ato 01/2022 da CGJT, de 21 de janeiro de 2022. Os dados constantes desta Certidão são de responsabilidade dos Tribunais do Trabalho.

No caso de pessoa jurídica, a Certidão atesta a empresa em relação a todos os seus estabelecimentos, agências ou filiais.

A aceitação desta certidão condiciona-se à verificação de sua autenticidade no portal do Tribunal Superior do Trabalho na Internet (<http://www.tst.jus.br>).

Certidão emitida gratuitamente.

INFORMAÇÃO IMPORTANTE

Do Banco Nacional de Devedores Trabalhistas constam os dados necessários à identificação das pessoas naturais e jurídicas inadimplentes perante a Justiça do Trabalho quanto às obrigações estabelecidas em sentença condenatória transitada em julgado ou em acordos judiciais trabalhistas, inclusive no concernente aos recolhimentos previdenciários, a honorários, a custas, a emolumentos ou a recolhimentos determinados em lei; ou decorrentes de execução de acordos firmados perante o Ministério Público do Trabalho, Comissão de Conciliação Prévia ou demais títulos que, por disposição legal, contiver força executiva.



PROCURADORIA GERAL DO ESTADO

Procuradoria da Dívida Ativa

Certidão Negativa de Débitos Tributários da Dívida Ativa do Estado de São Paulo

CNPJ Base: 13.347.993

Ressalvado o direito de a Fazenda do Estado de São Paulo cobrar ou inscrever quaisquer dívidas de responsabilidade da pessoa jurídica/física acima identificada que vierem a ser apuradas, é certificado que:

não constam débitos inscritos em Dívida Ativa de responsabilidade do Interessado(a).

Tratando-se de CRDA emitida para pessoa jurídica, a pesquisa na base de dados é feita por meio do CNPJ Base, de modo que a certidão negativa abrange todos os estabelecimentos do contribuinte, cuja raiz do CNPJ seja aquela acima informada.

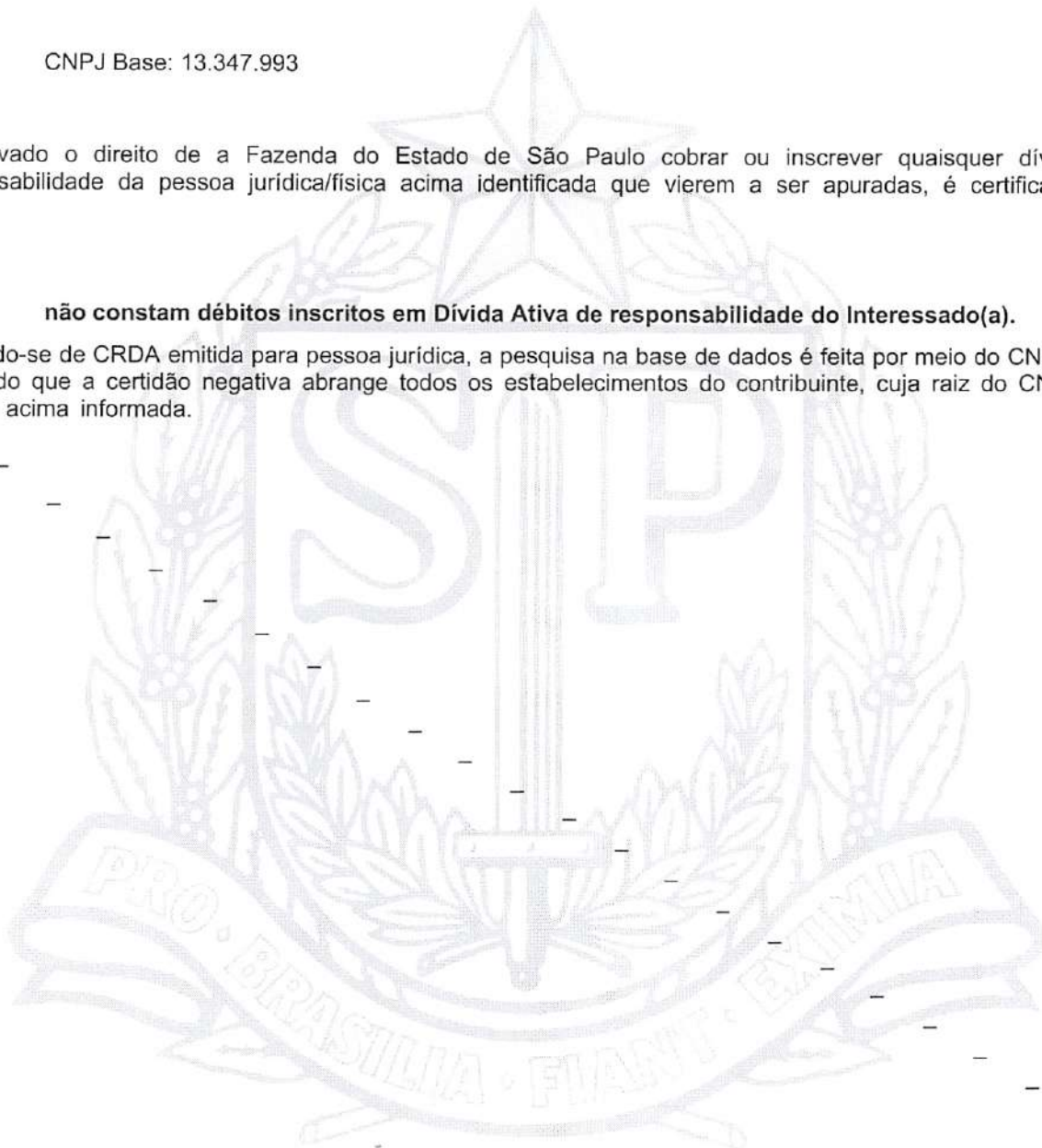

Certidão nº 43604581

Folha 1 de 1

Data e hora da emissão 31/01/2023 10:44:41

(hora de Brasília)

Validade 30 (TRINTA) dias, contados da emissão.

Certidão emitida nos termos da Resolução Conjunta SF-PGE nº 2, de 9 de maio de 2013.

Qualquer rasura ou emenda invalidará este documento.

A aceitação desta certidão está condicionada à verificação de sua autenticidade no site

<http://www.dividaativa.pge.sp.gov.br>

0316



Secretaria da Fazenda e Planejamento do Estado de São Paulo

Débitos Tributários Não Inscritos na Dívida Ativa do Estado de São Paulo

CNPJ: 13.347.993/0001-14

Ressalvado o direito da Secretaria da Fazenda e Planejamento do Estado de São Paulo de apurar débitos de responsabilidade da pessoa jurídica acima identificada, é certificado que **não constam débitos** declarados ou apurados pendentes de inscrição na Dívida Ativa de responsabilidade do estabelecimento matriz/filial acima identificado.

Certidão nº 22090050668-51
Data e hora da emissão 02/09/2022 10:45:41
Validade 6 (seis) meses, contados da data de sua expedição.

Qualquer rasura ou emenda invalidará este documento.

A aceitação desta certidão está condicionada à verificação de sua autenticidade no sítio www.pfe.fazenda.sp.gov.br



PODER JUDICIÁRIO
TRIBUNAL DE JUSTIÇA DO ESTADO DE SÃO PAULO
CERTIDÃO ESTADUAL DE DISTRIBUIÇÕES CÍVEIS

CERTIDÃO Nº: 3351406

FOLHA: 1/1

A autenticidade desta certidão poderá ser confirmada pela internet no site do Tribunal de Justiça.

A Diretoria de Serviço Técnico de Informações Cíveis do(a) Comarca de São Paulo - Capital, no uso de suas atribuições legais,

CERTIFICA E DÁ FÉ que, pesquisando os registros de distribuições de **AÇÕES CÍVEIS, FAMÍLIA E SUCESSÕES, FALÊNCIAS, CONCORDATAS, RECUPERAÇÕES JUDICIAIS E EXTRAJUDICIAIS, EXECUÇÕES FISCAIS E JUÍZADOS ESPECIAIS CÍVEIS**, no período de 10 (dez) anos anteriores a 30/01/2023, verificou **NADA CONSTAR** como réu/requerido/interessado em nome de: *****

D.W.L. COMÉRCIO E SERVIÇOS DE INFORMÁTICA LTDA., CNPJ: 13.347.993/0001-14, conforme indicação constante do pedido de certidão.*****

Esta certidão não aponta ordinariamente os processos em que a pessoa cujo nome foi pesquisado figura como autor(a). São apontados os feitos em tramitação cadastrados no sistema informatizado referentes a todas as Comarcas/Foros Regionais e Distritais do Estado de São Paulo.

A data de informatização de cada Comarca/Foro pode ser verificada no Comunicado SPI n.º 22/2019.

Esta certidão aponta os feitos distribuídos na 1ª Instância, mesmo que estejam em grau de recurso, e não aponta os processos distribuídos há mais de 10 anos da data limite, ainda que estejam em andamento.

Não existe conexão com qualquer outra base de dados de instituição pública ou com a Receita Federal que verifique a identidade do NOME/RAZÃO SOCIAL com CPF/CNPJ. A conferência dos dados pessoais fornecidos pelo pesquisado é de responsabilidade exclusiva do destinatário da certidão.

A certidão em nome de pessoa jurídica considera os processos referentes à matriz e as filiais e poderá apontar feitos de homônimos não qualificados com tipos empresariais diferentes do nome indicado na certidão (EIRELI, S/C, S/S, EPP, ME, MEI, LTDA).

Esta certidão só tem validade mediante assinatura digital.

Esta certidão é sem custas.

São Paulo, 31 de janeiro de 2023.

PEDIDO Nº:

0063499253



0318



MINISTÉRIO DA FAZENDA
Secretaria da Receita Federal do Brasil
Procuradoria-Geral da Fazenda Nacional

**CERTIDÃO NEGATIVA DE DÉBITOS RELATIVOS AOS TRIBUTOS FEDERAIS E À DÍVIDA
ATIVA DA UNIÃO**

Nome: **D.W.L. COMERCIO E SERVICOS DE INFORMATICA LTDA**
CNPJ: **13.347.993/0001-14**

Ressalvado o direito de a Fazenda Nacional cobrar e inscrever quaisquer dívidas de responsabilidade do sujeito passivo acima identificado que vierem a ser apuradas, é certificado que não constam pendências em seu nome, relativas a créditos tributários administrados pela Secretaria da Receita Federal do Brasil (RFB) e a inscrições em Dívida Ativa da União (DAU) junto à Procuradoria-Geral da Fazenda Nacional (PGFN).

Esta certidão é válida para o estabelecimento matriz e suas filiais e, no caso de ente federativo, para todos os órgãos e fundos públicos da administração direta a ele vinculados. Refere-se à situação do sujeito passivo no âmbito da RFB e da PGFN e abrange inclusive as contribuições sociais previstas nas alíneas 'a' a 'd' do parágrafo único do art. 11 da Lei nº 8.212, de 24 de julho de 1991.

A aceitação desta certidão está condicionada à verificação de sua autenticidade na Internet, nos endereços <<http://rfb.gov.br>> ou <<http://www.pgfn.gov.br>>.

Certidão emitida gratuitamente com base na Portaria Conjunta RFB/PGFN nº 1.751, de 2/10/2014.

Emitida às 14:36:48 do dia 31/10/2022 <hora e data de Brasília>.

Válida até 29/04/2023.

Código de controle da certidão: **D389.E113.9824.F12C**

Qualquer rasura ou emenda invalidará este documento.

0319

Voltar

Imprimir



Certificado de Regularidade do FGTS - CRF

Inscrição: 13.347.993/0001-14

Razão Social: DWL COMERCIO E SERVICOS INFORMATICA LTDA

Endereço: AV DAS NACOES UNIDAS 18801 AND 18 CONJ 1817 / VILA ALMEIDA /
SAO PAULO / SP / 04795-100

A Caixa Econômica Federal, no uso da atribuição que lhe confere o Art. 7, da Lei 8.036, de 11 de maio de 1990, certifica que, nesta data, a empresa acima identificada encontra-se em situação regular perante o Fundo de Garantia do Tempo de Serviço - FGTS.

O presente Certificado não servirá de prova contra cobrança de quaisquer débitos referentes a contribuições e/ou encargos devidos, decorrentes das obrigações com o FGTS.

Validade: 30/01/2023 a 28/02/2023

Certificação Número: 2023013013481934473907

Informação obtida em 31/01/2023 10:46:50

A utilização deste Certificado para os fins previstos em Lei esta condicionada a verificação de autenticidade no site da Caixa:
www.caixa.gov.br



CERTIDÃO NEGATIVA DE DÉBITO

Número da Certidão: 26661794
Emitido em: 31/01/2023
Válida até: 02/03/2023

INTERESSADO: D.W.L. COMÉRCIO E SERVIÇOS DE INFORMÁTICA LTDA
CNPJ/CPF: 13.347.993/0001-14

NADA CONSTA

OBSERVAÇÕES:

1. Certidão expedida gratuitamente;
2. Esta declaração é válida sem rasuras ou emendas;
3. A presente certidão não servirá de prova contra cobrança de qualquer débito que vier a ser reclamado pelo IBAMA;
4. Esta certidão é válida por 30 (trinta) dias;
5. A autenticidade desta certidão pode ser averiguada no site do Ibama, endereço <http://www.ibama.gov.br>, menu Facilidades, link Taxas=>Certidão negativa de
6. Expedida de acordo com a IN/IBAMA nº 10 de 07 de dezembro de 2012.

om f
[assinatura]
0321



Ministério do Meio Ambiente
Instituto Brasileiro do Meio Ambiente e dos Recursos Naturais Renováveis
CADASTRO TÉCNICO FEDERAL
CERTIFICADO DE REGULARIDADE - CR



Registro n.º	Data da consulta:	CR emitido em:	CR válido até:
6720000	08/02/2023	08/02/2023	08/05/2023

Dados básicos:

CNPJ : 13.347.993/0001-14
Razão Social : D.W.L. COMÉRCIO E SERVIÇOS DE INFORMÁTICA LTDA
Nome fantasia : D.W.L. COMÉRCIO E SERVIÇOS DE INFORMÁTICA LTDA
Data de abertura : 13/12/2010

Endereço:

logradouro: AV DAS NAÇÕES UNIDAS
N.º: 18801 Complemento: SALA 1817
Bairro: VILA ALMEIDA Município: SAO PAULO
CEP: 04795-100 UF: SP

**Cadastro Técnico Federal de Atividades Potencialmente Poluidoras
e Utilizadoras de Recursos Ambientais – CTF/APP**

Código	Descrição
21-42	Importação de eletrodomésticos - Resolução CONAMA nº 20/1994

Conforme dados disponíveis na presente data, CERTIFICA-SE que a pessoa jurídica está em conformidade com as obrigações cadastrais e de prestação de informações ambientais sobre as atividades desenvolvidas sob controle e fiscalização do Ibama, por meio do CTF/APP.

O Certificado de Regularidade emitido pelo CTF/APP não desobriga a pessoa inscrita de obter licenças, autorizações, permissões, concessões, alvarás e demais documentos exigíveis por instituições federais, estaduais, distritais ou municipais para o exercício de suas atividades

O Certificado de Regularidade emitido pelo CTF/APP não habilita o transporte e produtos e subprodutos florestais e faunísticos.

Chave de autenticação	LIREGZS5JL49WBLB
------------------------------	------------------

am d
[assinatura]



**PREFEITURA DE
SÃO PAULO
FAZENDA**

SECRETARIA MUNICIPAL DA FAZENDA

Certidão Conjunta de Débitos de Tributos Mobiliários

Certidão Número: 0117777 - 2023

CPF/CNPJ Raiz: 13.347.993/

Contribuinte: D.W.L. COMERCIO E SERVICOS DE INFORMATICA LTDA

Liberação: 31/01/2023

Validade: 30/07/2023

Tributos Abrangidos: Imposto Sobre Serviços - ISS
Taxa de Fiscalização de Localização Instalação e Funcionamento
Taxa de Fiscalização de Anúncio - TFA
Taxa de Fiscalização de Estabelecimento - TFE
Taxa de Resíduos Sólidos de Serviços de Saúde - TRSS (incidência a partir de Jan/2011)
Imposto Sobre Transmissão de Bens Imóveis - ITBI

Unidades Tributárias:

CCM 4.263.745-7- Início atv :13/12/2010 (AV DAS NAÇÕES UNIDAS, 18801 - CEP: 04757-025)

Ressalvado o direito de a Fazenda Municipal cobrar e inscrever quaisquer débitos de responsabilidade do sujeito passivo que vierem a ser apuradas ou que se verifiquem a qualquer tempo, inclusive em relação ao período contido neste documento, relativas a tributos administrados pela Secretaria Municipal da Fazenda e a inscrições em Dívida Ativa Municipal, junto à Procuradoria Geral do Município é certificado que a Situação Fiscal do Contribuinte supra, referente aos créditos tributários inscritos e não inscritos na Dívida Ativa abrangidos por esta certidão, até a presente data é: **REGULAR.**

A aceitação desta certidão está condicionada à verificação de sua autenticidade na Internet, no endereço <http://www.prefeitura.sp.gov.br/cidade/secretarias/fazenda/>.
Qualquer rasura invalidará este documento.

Certidão expedida com base na Portaria Conjunta SF/PGM nº 4, de 12 de abril de 2017, Instrução Normativa SF/SUREM nº 3, de 6 de abril de 2015, Decreto 50.591, de 29 de junho de 2009, Decreto 51.714, de 13 de agosto de 2010; Portaria SF nº 268, de 11 de outubro de 2019 e Portaria SF nº 182, de 04 de agosto de 2021.

Certidão emitida às 10:53:48 horas do dia 31/01/2023 (hora e data de Brasília).

Código de Autenticidade: 924E9F86

A autenticidade desta certidão deverá ser confirmada na página da Secretaria Municipal da Fazenda <http://www.prefeitura.sp.gov.br/sf>

0323



**PREFEITURA DE
SÃO PAULO
FAZENDA**

SECRETARIA MUNICIPAL DA FAZENDA

Certidão Conjunta de Débitos de Tributos Mobiliários

Certidão Número: 0791237 - 2022

CPF/CNPJ Raiz: 13.347.993/

Contribuinte: D.W.L. COMERCIO E SERVICOS DE INFORMATICA LTDA

Liberação: 02/09/2022

Validade: 01/03/2023

Tributos Abrangidos: Imposto Sobre Serviços - ISS
Taxa de Fiscalização de Localização Instalação e Funcionamento
Taxa de Fiscalização de Anúncio - TFA
Taxa de Fiscalização de Estabelecimento - TFE
Taxa de Resíduos Sólidos de Serviços de Saúde - TRSS (Incidência a partir de Jan/2011)
Imposto Sobre Transmissão de Bens Imóveis - ITBI

Unidades Tributárias:

CCM 4.263.745-7- Início atv :13/12/2010 (AV DAS NACOES UNIDAS, 18801 - CEP: 04757-025)

Ressalvado o direito de a Fazenda Municipal cobrar e inscrever quaisquer dívidas de responsabilidade do sujeito passivo que vierem a ser apuradas ou que se verifiquem a qualquer tempo, inclusive em relação ao período contido neste documento, relativas a tributos administrados pela Secretaria Municipal da Fazenda e a inscrições em Dívida Ativa Municipal, junto à Procuradoria Geral do Município é certificado que a Situação Fiscal do Contribuinte supra, referente aos créditos tributários inscritos e não inscritos na Dívida Ativa abrangidos por esta certidão, até a presente data é: **REGULAR.**

A aceitação desta certidão está condicionada à verificação de sua autenticidade na Internet, no endereço <http://www.prefeitura.sp.gov.br/cidade/secretarias/fazenda/>.
Qualquer rasura invalidará este documento.

Certidão expedida com base na Portaria Conjunta SF/PGM nº 4, de 12 de abril de 2017, Instrução Normativa SF/SUREM nº 3, de 6 de abril de 2015, Decreto 50.691, de 29 de junho de 2009, Decreto 51.714, de 13 de agosto de 2010; Portaria SF nº 268, de 11 de outubro de 2019 e Portaria SF nº 182, de 04 de agosto de 2021.

Certidão emitida às 10:57:35 horas do dia 02/09/2022 (hora e data de Brasília).

Código de Autenticidade: BD445C48

A autenticidade desta certidão deverá ser confirmada na página da Secretaria Municipal da Fazenda <http://www.prefeitura.sp.gov.br/sf>



Consulta Pública ao Cadastro ICMS

Cadastro de Contribuintes de ICMS - Cadesp



Código de controle da consulta: 2c89801e-a2d9-471e-9273-7f870ead787c

Estabelecimento	
IE: 147.875.547.118	
CNPJ: 13.347.993/0001-14	
Nome Empresarial: D.W.L. COMERCIO E SERVICOS DE INFORMATICA LTDA	
Nome Fantasia: WTOTEM	
Natureza Jurídica: Sociedade Empresária Limitada	
Endereço	
Logradouro: AVENIDA DAS NACOES UNIDAS	
Nº: 18801	Complemento: ANDAR 18 CONJ 1817 EDIF TOWER PARK
CEP: 04.757-025	Bairro: JARDIM DOM BOSCO
Município: SAO PAULO	UF: SP
Informações Complementares	
Situação Cadastral: Ativo	Data da Situação Cadastral: 11/03/2011
Ocorrência Fiscal: Ativa	Posto Fiscal: PFC-10 - BUTANTÃ
Regime de Apuração: NORMAL - REGIME PERIÓDICO DE APURAÇÃO	
Atividades Econômicas:	Comércio varejista especializado de equipamentos e suprimentos de informática Instalação e manutenção elétrica Comércio varejista especializado de equipamentos de telefonia e comunicação Comércio varejista especializado de eletrodomésticos e equipamentos de áudio e vídeo Comércio varejista de outros artigos de uso doméstico não especificados anteriormente Comércio varejista de outros produtos não especificados anteriormente Desenvolvimento de programas de computador sob encomenda Desenvolvimento e licenciamento de programas de computador customizáveis Desenvolvimento e licenciamento de programas de computador não-customizáveis Suporte técnico, manutenção e outros serviços em tecnologia da informação Outras atividades de prestação de serviços de informação não especificadas anteriormente Aluguel de imóveis próprios Atividades de intermediação e agenciamento de serviços e negócios em geral, exceto imobiliários Aluguel de máquinas e equipamentos para escritórios Aluguel de outras máquinas e equipamentos comerciais e industriais não especificados anteriormente, sem operador Preparação de documentos e serviços especializados de apoio administrativo não especificados anteriormente Treinamento em informática Reparação e manutenção de computadores e de equipamentos periféricos Reparação e manutenção de equipamentos de comunicação
Informações NF-e	
Data de Credenciamento como emissor de NF-e: 24/07/2011	
Indicador de Obrigatoriedade de NF-e: Obrigatoriedade Total	
Data de Início da Obrigatoriedade de NF-e: 01/12/2010	

Handwritten signature



REPÚBLICA FEDERATIVA DO BRASIL

CADASTRO NACIONAL DA PESSOA JURÍDICA

NUMERO DE INSCRIÇÃO 13.347.993/0001-14 MATRIZ	COMPROVANTE DE INSCRIÇÃO E DE SITUAÇÃO CADASTRAL	DATA DE ABERTURA 13/12/2010
-----------------------------------------------------	-----------------------------------------------------	--------------------------------

NOME EMPRESARIAL D.W.L. COMERCIO E SERVICOS DE INFORMATICA LTDA

TÍTULO DO ESTABELECIMENTO (NOME DE FANTASIA) WTOTEM	PORTE EPP
--------------------------------------------------------	--------------

CÓDIGO E DESCRIÇÃO DA ATIVIDADE ECONÔMICA PRINCIPAL 47.51-2-01 - Comércio varejista especializado de equipamentos e suprimentos de informática (Dispensada *)

CÓDIGO E DESCRIÇÃO DAS ATIVIDADES ECONÔMICAS SECUNDÁRIAS 43.21-5-00 - Instalação e manutenção elétrica 47.52-1-00 - Comércio varejista especializado de equipamentos de telefonia e comunicação (Dispensada *) 47.53-9-00 - Comércio varejista especializado de eletrodomésticos e equipamentos de áudio e vídeo (Dispensada *) 47.59-8-99 - Comércio varejista de outros artigos de uso pessoal e doméstico não especificados anteriormente (Dispensada *) 47.89-0-99 - Comércio varejista de outros produtos não especificados anteriormente 62.01-5-01 - Desenvolvimento de programas de computador sob encomenda (Dispensada *) 62.02-3-00 - Desenvolvimento e licenciamento de programas de computador customizáveis (Dispensada *) 62.03-1-00 - Desenvolvimento e licenciamento de programas de computador não-customizáveis 62.09-1-00 - Suporte técnico, manutenção e outros serviços em tecnologia da informação (Dispensada *) 63.99-2-00 - Outras atividades de prestação de serviços de informação não especificadas anteriormente 68.10-2-02 - Aluguel de imóveis próprios (Dispensada *) 74.90-1-04 - Atividades de intermediação e agenciamento de serviços e negócios em geral, exceto imobiliários (Dispensada *) 77.33-1-00 - Aluguel de máquinas e equipamentos para escritórios (Dispensada *) 77.39-0-99 - Aluguel de outras máquinas e equipamentos comerciais e industriais não especificados anteriormente, sem operador 82.19-9-99 - Preparação de documentos e serviços especializados de apoio administrativo não especificados anteriormente (Dispensada *) 85.99-6-03 - Treinamento em informática (Dispensada *) 95.11-8-00 - Reparação e manutenção de computadores e de equipamentos periféricos (Dispensada *) 95.12-6-00 - Reparação e manutenção de equipamentos de comunicação (Dispensada *)

CÓDIGO E DESCRIÇÃO DA NATUREZA JURÍDICA 206-2 - Sociedade Empresária Limitada

LOGRADOURO AV DAS NACOES UNIDAS	NÚMERO 18801	COMPLEMENTO ANDAR 18 CONJ 1817 EDIF TOWER PARK
------------------------------------	-----------------	---------------------------------------------------

CEP 04.757-025	BAIRRO/DISTRITO JARDIM DOM BOSCO	MUNICÍPIO SAO PAULO	UF SP
-------------------	-------------------------------------	------------------------	----------

ENDEREÇO ELETRÔNICO VENDAS1@WTOTEM.COM.BR	TELEFONE (11) 2936-6631
----------------------------------------------	----------------------------

ENTE FEDERATIVO RESPONSÁVEL (EFR) *****

SITUAÇÃO CADASTRAL ATIVA	DATA DA SITUAÇÃO CADASTRAL 13/12/2010
-----------------------------	------------------------------------------

MOTIVO DE SITUAÇÃO CADASTRAL

SITUAÇÃO ESPECIAL *****	DATA DA SITUAÇÃO ESPECIAL *****
----------------------------	------------------------------------

(*) A dispensa de alvarás e licenças é direito do empreendedor que atende aos requisitos constantes na Resolução CGSIM nº 51, de 11 de junho de 2019, ou da legislação própria encaminhada ao CGSIM pelos entes federativos, não tendo a Receita Federal qualquer responsabilidade quanto às atividades dispensadas.

Aprovado pela Instrução Normativa RFB nº 1.863, de 27 de dezembro de 2018.

Emitido no dia 17/01/2023 às 08:40:26 (data e hora de Brasília).

Página: 1/1

0326



D.W.L. COMERCIO E SERVIÇOS DE INFORMÁTICA LTDA

**Alteração Contratual com Consolidação de Contrato Social
(conforme Lei 10.406/02 – Novo Código Civil)
CNPJ nº. 13.347.993/0001-14**

LUCIANA APARECIDA ORTELAN HORA, brasileira, casada, do comercio, portadora da cédula de identidade RG nº 25.946.291-3 e CPF/MF nº 164.883.948-78, residente e domiciliada Avenida Miguel Yunes, 500 – TH 10 Casa 05, Usina Piratininga, São Paulo, SP., CEP. 04444-000;; e Sr. WILSON ASSIS OLIVEIRA HORA, brasileiro, Casado, do comercio, portador da cédula de identidade RG nº. 23.058.252-7 SSP SP, e do Cadastro de Pessoas Físicas CPF/MF nº. 142.430.428-88, residente e domiciliado à Avenida Miguel Yunes, 500 – TH 10 Casa 05, Usina Piratininga, São Paulo, SP., CEP. 04444-000;; Por este e na melhor forma de direito, em consonância com o que determina o art. 2.031 da Lei 10.406/02, os sócios da Sociedade Limitada, sob a denominação social de **D.W.L. COMERCIO E SERVIÇOS DE INFORMÁTICA LTDA**, estabelecida à Avenida das Nações Unidas, nº 18.801 - 18º Andar CJ 1817, Tower Park, São Paulo, SP, CEP 04795-100, inscrita na Receita Federal do Brasil sob CNPJ Nº. 13.347.993/0001-14, com o contrato social devidamente arquivado e registrado na Junta Comercial do Estado de São Paulo (JUCESP) sob o NIRE nº. 35.2.25022.23-0 em sessão de 13/12/2010 e alteração 447.520/15-5 de 06/10/2015, resolvem de comum acordo alterar e consolidar seu Contrato Social, como a seguir se contrata.

DELIBERAÇÕES

CLAUSULA PRIMEIRA – Alteração de Endereço

Altera-se o endereço da matriz o qual era estabelecido à Avenida das Nações Unidas, nº 18.801 - 18º Andar CJ 1817, Tower Park, São Paulo, SP, CEP 04795-100, para o novo endereço da sede localizado à Avenida das Nações Unidas, nº 18801 - 18º Andar CJ 1817 Edifício Tower Park, Jardim Dom Bosco, São Paulo- SP, CEP 04757-025.

CLAUSULA SEGUNDA – Alteração de Objetivo Social

Altera-se o Objetivo Social o qual era:

- A - Comercio Varejista Especializado de Equipamentos de Telefonia e Comunicação;
- B - Comercio Varejista Especializado de Equipamentos e Suprimentos de Informática;
- C - Comercio Varejista Especializado de Eletrodomésticos e Equipamentos de Áudio e Vídeo;
- D - Prestação de Serviços de Instalação e Manutenção Elétrica;
- E - Prestação de Serviços de Reparação e Manutenção de Equipamentos de Comunicação;

1

JUL 2011
24 00 20

- F - Prestação de Serviços de Reparação e Manutenção de Computadores e Equipamentos Periféricos;
- G - E Aluguel de Maquinas e Equipamentos para Escritório.

para o novo objetivo social no ramo de:

- A - Comercio Varejista Especializado de Equipamentos e Suprimentos de Informática,
- B - Comercio Varejista Especializado de Equipamentos de Telefonia e Comunicação,
- C - Comercio Varejista Especializado de Eletrodomésticos e Equipamentos de Áudio e Vídeo,
- D - Comércio varejista de outros artigos de uso doméstico não especificados anteriormente,
- E - Comércio varejista de outros produtos não especificados anteriormente,

- F - Desenvolvimento de programas de computador sob encomenda,
- G - Desenvolvimento e licenciamento de programas de computador customizáveis,
- H - Desenvolvimento e licenciamento de programas de computador não-customizáveis,

- I - Aluguel de imóveis próprios,
- J - Aluguel de Maquinas e Equipamentos para Escritório,
- K - Aluguel de outras máquinas e equipamentos comerciais e industriais não especificados anteriormente,

- L - Treinamento em informática,
- M - Instalação e Manutenção Elétrica,
- N- Reparação e Manutenção de Equipamentos de Comunicação,
- O - Reparação e Manutenção de Computadores e Equipamentos Periféricos,
- P - Suporte técnico, manutenção e outros serviços em tecnologia da informação,
- Q - Outras atividades de prestação de serviços de informação não especificadas anteriormente,
- R - Atividades de intermediação e agenciamento de serviços e negócios em geral, exceto imobiliários,
- S- Preparação de documentos e serviços especializados de apoio administrativo não especificados anteriormente.

CLAUSULA TERCEIRA – Enquadramento de EPP

Altera-se o porte da empresa o qual era de Micro Empresa (M.E) para a o novo porte que será de Empresa de Pequeno Porte (EPP).

A fim de retratar as alterações contratuais acima expostas, bem como traduzir o que foi pactuado entre os sócios, o contrato social, consolidado, vigorará com as seguintes cláusulas:



CONSOLIDAÇÃO DO CONTRATO SOCIAL

Da Denominação, objeto, sede, filiais e prazo de duração

Clausula Primeira - A Sociedade Empresarial Limitada girará sob a denominação social de D.W.L. COMERCIO E SERVIÇOS DE INFORMÁTICA LTDA.

Clausula Segunda - O Objeto Social da Sociedade Empresarial Limitada é no ramo de:

- A - Comércio Varejista Especializado de Equipamentos e Suprimentos de Informática,
- B - Comércio Varejista Especializado de Equipamentos de Telefonia e Comunicação,
- C - Comércio Varejista Especializado de Eletrodomésticos e Equipamentos de Áudio e Vídeo,
- D - Comércio varejista de outros artigos de uso doméstico não especificados anteriormente,
- E - Comércio varejista de outros produtos não especificados anteriormente,

- F - Desenvolvimento de programas de computador sob encomenda,
- G - Desenvolvimento e licenciamento de programas de computador customizáveis,
- H - Desenvolvimento e licenciamento de programas de computador não-customizáveis,

- I - Aluguel de imóveis próprios,
- J - Aluguel de Maquinas e Equipamentos para Escritório,
- K - Aluguel de outras máquinas e equipamentos comerciais e industriais não especificados anteriormente,

- L - Treinamento em informática,
- M - Instalação e Manutenção Elétrica,
- N- Reparação e Manutenção de Equipamentos de Comunicação,
- O - Reparação e Manutenção de Computadores e Equipamentos Periféricos,
- P - Suporte técnico, manutenção e outros serviços em tecnologia da informação,
- Q - Outras atividades de prestação de serviços de informação não especificadas anteriormente,
- R - Atividades de intermediação e agenciamento de serviços e negócios em geral, exceto imobiliários,
- S- Preparação de documentos e serviços especializados de apoio administrativo não especificados anteriormente.

Clausula Terceira - A sociedade tem sua sede localizada à Avenida das Nações Unidas, nº 18.801 - 18º Andar CJ 1817 Edifício Tower Park, Jardim Dom Bosco, São Paulo- SP, CEP 04757-025., e terá DURAÇÃO POR TEMPO INDETERMINADO.



Clausula Quarta - A sociedade poderá a qualquer tempo, abrir filiais, sucursais, agências, depósitos e escritórios em qualquer parte do território nacional, por deliberação dos sócios.

Do Capital Social

Clausula Quinta - O Capital Social é de R\$ 300.000,00 (Trezentos Mil Reais), constituído de 300.000 (Trezentas Mil) quotas, no valor nominal de R\$ 1,00 (Um Real) cada uma, e é subscrito e integralizado, neste ato, em moeda corrente nacional, pelos sócios, da seguinte forma:

A sócia **LUCIANA APARECIDA ORTELAN HORA**, subscreve e integraliza, neste ato, 30.000 (Trinta Mil) quotas no valor total de R\$ 30.000,00 (Trinta Mil Reais).

O sócio **WILSON ASSIS OLIVEIRA HORA**, subscreve e integraliza, neste ato, 270.000 (Duzentas e Setenta Mil) quotas no valor total de R\$ 270.000,00 (Duzentos e Setenta Mil Reais).

§ Único - A responsabilidade de cada sócio é restrita ao valor de suas quotas, mas todos respondem solidariamente pela integralização do capital social.

Da Administração

Clausula Sexta - A administração da Sociedade será exercida por ambos os sócios, quem estão atribuídos amplos os gerais poderes, podendo inclusive em conjunto ou isoladamente, abrir, movimentar e encerrar contas bancárias; constituir procuradores para fins específicos, bem como representar a Sociedade ativa, passiva, judicial e extra-judicialmente a Sociedade, podendo firmar acordos; Transigir e renunciar direitos e contrair obrigações em geral pelos meios permitidos em direito, inclusive com bancos e outras organizações de crédito; Contratar e dispensar prepostos e empregados e estabelecer-lhes a remuneração; emitir, endossar e abonar cheques bancários; Aceitar, sacar e endossar títulos de crédito; Autorizar despesas e emitir ordens de pagamento; praticar quaisquer outros atos reclamados pelos interesses sociais, inclusive os de obtenção e realização de financiamento e de participações em outras sociedades, bem como, os referentes à prestação de fianças, cauções, ou termos de responsabilidade perante repartições públicas federais, estaduais, municipais e órgãos para – estatais.

§ 1º - É vedado aos administradores fazer o uso da firma na prestação de garantia, fiança, aval ou qualquer outro título de favor, em negócios estranhos ao objeto social.

§ 2º - Fica facultado aos administradores, atuando em conjunto, nomear procuradores, para um período determinado que nunca poderá exceder a um ano, devendo o instrumento de procuração especificar os atos a serem praticados pelos procuradores assim nomeados.



Handwritten signatures and initials in blue ink at the bottom of the page, including a large signature on the left, a signature in the middle, and several initials on the right.

JUL 10
24 08 20

§ 3º - Os administradores respondem perante a sociedade e os terceiros prejudicados por culpa no desempenho de suas funções.

§ 4º - Os administradores receberão mensalmente Lucro Distribuído pela sociedade, fixado de comum acordo pelos sócios no início de cada exercício social, respeitando as normas fiscais vigentes e os seus limites.

Clausula Sétima: Os sócios declaram não estar incurso em nenhum crime previsto por lei que os impeça de exercer a atividade mercantil

Das Deliberações dos Sócios

Clausula Oitava - As deliberações relativas à aprovação das contas do administrador, aumento / redução do capital, designação/destituição de administradores, modo de remuneração, distribuição de lucros, alteração contratual e fusão, cisão e incorporação serão definidas nas assembleias de sócios.

§ 1º - A assembleia de sócios será realizada até o último dia do mês de janeiro do ano seguinte, ou em qualquer época, mediante convocação dos administradores, para tratar de assunto relevante para a sociedade.

§ 2º - A convocação para a assembleia deverá ser efetuada por escrito e com 10 (dez) dias de antecedência.

§ 3º - As deliberações serão aprovadas pela totalidade do capital social, salvo nos casos em que a legislação exigir maior quorum.

§ 4º - A reunião torna-se dispensável quando todos os sócios decidirem, por escrito, sobre a matéria que seria objeto dela.

§ 5º - Realizada a reunião, dos trabalhos e deliberações será lavrada, no livro de atas de reuniões, ata assinada pelos sócios participantes, será, apresentada ao Registro Civil de Pessoa Jurídica, para arquivamento e averbação.

Das Quotas, Retirada, Morte, ou Dissolução da Sociedade

Clausula Nona - As quotas são indivisíveis e não poderão ser cedidas ou transferidas a terceiros sem o consentimento do outro sócio, a quem fica assegurado, em igualdade de condições e preço direito de preferência para a sua aquisição se postas à venda, formalizando, se realizada a cessão delas a alteração pertinente. Cabe ao sócio que pretenda ceder ou transferir todas ou parte de suas quotas, manifestarem sua intenção por escrito ao outro sócio, assistindo a este o prazo de 60 (sessenta) dias, para que possa exercer seu direito de preferência.

§ 1º - Se o sócio remanescente não usar do direito de preferência, no prazo máximo de 60 (sessenta) dias após o recebimento do aviso de que se trata este artigo, tem o sócio cedente à liberdade de transferir a sua quota a terceiro.

§ 2º - Nos sessenta dias subsequentes à notificação, os sócios poderão optar pela dissolução da sociedade.

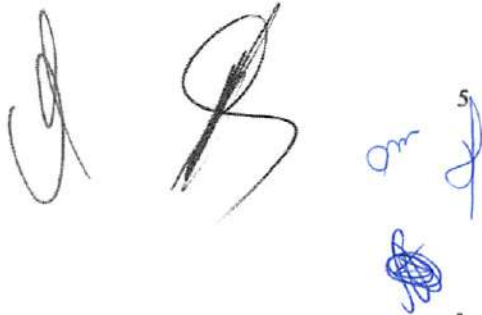

JUN 20
24 08 20

Clausula Décima - A sociedade não se dissolverá com o falecimento de quaisquer dos sócios, mas será realizado em até 60 (sessenta) dias da ocorrência, um balanço especial, convindo ao sócio remanescente e concordando os herdeiros, será lavrado termo de alteração contratual com a inclusão deste, caso o mesmo tenha capacidade civil. Caso não venham os herdeiros a integrar a sociedade, estes receberão seus haveres em moeda corrente, apurados até a data do impedimento ou falecimento, em 12 (doze) parcelas mensais e sucessivas, corrigidas com bases nos índices estabelecidos pelo Governo Federal, vencendo-se a primeira parcela após 90 (noventa) dias da data do balanço especial.

Clausula Décima Primeira - A retirada, exclusão ou morte do sócio, não o exime, ou a seus herdeiros, da responsabilidade pelas obrigações sociais anteriores, até dois anos após averbada a resolução da sociedade.

Clausula Décima Segunda - No caso de retirada, morte ou exclusão de sócios ou dissolução da sociedade o valor das quotas, considerada pelo montante efetivamente realizado, liquidar-se-á com base na situação patrimonial da sociedade, verificada em balanço especialmente levantado, à data da resolução, e seus haveres lhe serão pagos em 12 (doze) parcelas iguais, mensais e sucessivas, vencendo a primeira 30 (trinta) dias após a apuração do valor.

Do Exercício Social, Balanço e Distribuição de Lucros

Clausula Décima Terceira - O exercício social coincidirá com o ano civil, tendo início em 1º de janeiro e se encerrando em 31 de dezembro, onde será procedido o levantamento do Balanço Patrimonial e apurados os resultados do exercício. Após as deduções previstas em Lei e formação das reservas que forem consideradas necessárias os lucros e prejuízos serão distribuídos e suportados pelos sócios, em proporção definida em reunião convocada exclusivamente, para tal, por maioria simples de votos. Fica convencionado que, mediante o levantamento de balancetes contábeis mensais, a distribuição dos lucros ou o pagamento de prejuízos poderá ser feita em data anterior a 31 de dezembro, em proporção diversa às quotas-parte de cada sócio, bastando para tal que o mesmo seja decidido em reunião dos sócios. Os sócios serão obrigados à reposição dos lucros e das quantias retiradas, a qualquer título ainda que autorização pelo contrato, quando tais lucros ou quantia se distribuírem com prejuízo do capital.

Das Disposições Finais

Clausula Décima Quarta - Os administradores declaram, sob as penas da Lei, que não estão impedidos de exercer a administração da sociedade, por lei especial, ou em virtude de condenação criminal, ou por se encontrarem sob os efeitos dela, a pena que vede, ainda que temporariamente, o acesso a cargos públicos; ou por crime falimentar, de prevaricação, peita ou suborno, concussão, peculato ou contra a economia popular, contra o

JUCESP
24 08 20

sistema financeiro nacional, contra normas de defesa da concorrência, contra as relações de consumo, fé pública, ou a propriedade.

Clausula Décima Quinta - Os casos omissos serão tratados pelo que regula o Capítulo I, Subtítulo II do Livro II da Lei 10.406/2002 – Código Civil.

Clausula Décima Sexta - As partes, de comum acordo, elegem o Foro Central da Comarca de São Paulo, para os procedimentos judiciais referentes a este Instrumento de Contrato Social, com expressa renúncia a qualquer outro, por mais especial ou privilegiado que seja ou venha a ser.

Clausula Décima Sétima – Revogam-se todas as disposições contidas no instrumento contratual primitivo, passando a sociedade a reger-se somente pelo que está contido neste instrumento.

E, por estarem assim justos e contratados, lavram este instrumento, em três vias de igual teor, que serão assinadas por todos os sócios, juntamente com duas testemunhas, sendo a primeira via destinada ao registro e arquivamento na (JUCESP) Junta Comercial do Estado de São Paulo.

São Paulo, 10 de Agosto de 2020.

LUCIANA APARECIDA ORTELAN HORA

WILSON ASSIS OLIVEIRA HORA

Testemunhas;

MICHEL INÁCIO TATULLÁ PALUMBO
CPF/MF N.º 703.865.878-68
RG N.º 6.718.486 – SSP/SP

FABRICIO ANTONIO GONÇALVES PALUMBO
CPF/MF N.º 277.466.968-56
RG N.º 24.747.444-7 SSP / SP



7

8

0333



JUCESP - Junta Comercial do Estado de São Paulo

Ministério da Indústria, Comércio Exterior e Serviços
Departamento de Registro Empresarial e Integração - DREI
Secretaria de Desenvolvimento Econômico



JUCESP PROTOCOLO
0.586.077/20-0



DECLARAÇÃO DE ENQUADRAMENTO - EPP

NOME EMPRESARIAL D.W.L. COMERCIO E SERVIÇOS DE INFORMÁTICA LTDA		NIRE 3522502223-0
DECLARAÇÃO A Sociedade D.W.L. COMERCIO E SERVIÇOS DE INFORMÁTICA LTDA , com ato constitutivo registrado na Junta Comercial em 11/03/2011, NIRE: 3522502223-0, CNPJ: 13.347.993/0001-14, estabelecida na Avenida das Nações Unidas, 18801,18And/CJ1817, BAIRRO: Jardim Dom Bosco, São Paulo, SP, CEP:04757-025, requer a Vossa Senhoria o arquivamento do presente instrumento e declara, sob as penas da Lei, que se enquadra na condição de EMPRESA DE PEQUENO PORTE, nos termos da Lei Complementar nº 123, de 14/12/2006.		
LOCALIDADE São Paulo - SP		DATA 10/08/2020
NOME E ASSINATURA DO EMPRESÁRIO/SÓCIOS/DIRETORES/ADMINISTRADORES OU REPRESENTANTE LEGAL		
NOME WILSON ASSIS OLIVEIRA HORA (Socio)	ASSINATURA 	
NOME LUCIANA APARECIDA ORTELAN HORA (Socio)	ASSINATURA 	

Para uso exclusivo da Junta Comercial:

DEFERIDO

ETIQUETA DE REGISTRO
 SECRETARIA DE DESENVOLVIMENTO ECONÔMICO - JUCESP EMPRESA DE PEQUENO PORTE - EPP CERTIFICADO DE REGISTRO DOS EPP GISELA SIMIEMA CESCHIN SECRETÁRIA GERAL
811.808/20-8



Prefeitura do Município de São Paulo

Secretaria Municipal de Finanças

Departamento de Arrecadação e Cobrança

FDC - Ficha de dados cadastrais

Cadastro de Contribuintes Mobiliários-CCM

CNPJ: 13.347.993/0001-14

C.C.M: 4.263.745-7

Contribuinte	: D.W.L. COMERCIO E SERVICOS DE INFORMATICA LTD/	
Pessoa Jurídica	: Comum	
Tipo de unidade	: Produtiva	
Endereço	: AV DAS NACOES UNIDAS 18801 ANDAR 18	CONJ 1817
	EDIF TOWER PARK	
Bairro	: JARDIM DOM BOSCO	
CEP	: 04757-025	
Telefone	: Não Consta	
Início de Funcionamento	: 13/12/2010	
Data de Inscrição	: 12/04/2011	
CCM Centralizador	: Não consta	
Tipo de Endereço	: Comercial	
Nro. do Contribuinte de IPTU	: 087.315.1389-1	
Última Atualização Cadastral	: 27/08/2020	
Credenciamento DEC	: 07/05/2016	



Prefeitura do Município de São Paulo

Secretaria Municipal de Finanças

Departamento de Arrecadação e Cobrança

FDC - Ficha de dados cadastrais

Cadastro de Contribuintes Mobiliários-CCM

CNPJ: 13.347.993/0001-14

C.C.M: 4.263.745-7

CNAE			
Código	Descrição	Tipo	Data Início
4321-5/00	Instalação e manutenção elétrica	Secundário	27/08/2020
4751-2/01	Comércio varejista especializado de equipamentos e suprimentos de informática	Principal	27/08/2020
4752-1/00	Comércio varejista especializado de equipamentos de telefonia e comunicação	Secundário	27/08/2020
4753-9/00	Comércio varejista especializado de eletrodomésticos e equipamentos de áudio e vídeo	Secundário	27/08/2020
4759-8/99	Comércio varejista de outros artigos de uso doméstico não especificados anteriormente	Secundário	27/08/2020
4789-0/99	Comércio varejista de outros produtos não especificados anteriormente	Secundário	27/08/2020
6201-5/01	DESENVOLVIMENTO DE PROGRAMAS DE COMPUTADOR SOB ENCOMENDA	Secundário	27/08/2020
6202-3/00	Desenvolvimento e licenciamento de programas de computador customizáveis	Secundário	27/08/2020
6203-1/00	Desenvolvimento e licenciamento de programas de computador não-customizáveis	Secundário	27/08/2020
6209-1/00	Suporte técnico, manutenção e outros serviços em tecnologia da informação	Secundário	27/08/2020
6399-2/00	Outras atividades de prestação de serviços de informação não especificadas anteriormente	Secundário	27/08/2020
6810-2/02	Aluguel de imóveis próprios	Secundário	27/08/2020
7490-1/04	Atividades de intermediação e agenciamento de serviços e negócios em geral, exceto imobiliários	Secundário	27/08/2020
7733-1/00	Aluguel de máquinas e equipamentos para escritório	Secundário	27/08/2020
7739-0/99	Aluguel de outras máquinas e equipamentos comerciais e industriais não especificados anteriormente, sem operador	Secundário	27/08/2020
8219-9/99	Preparação de documentos e serviços especializados de apoio administrativo não especificados anteriormente	Secundário	27/08/2020
8599-6/03	Treinamento em informática	Secundário	27/08/2020
9511-8/00	Reparação e manutenção de computadores e de equipamentos periféricos	Secundário	27/08/2020
9512-6/00	Reparação e manutenção de equipamentos de comunicação	Secundário	27/08/2020



Prefeitura do Município de São Paulo

Secretaria Municipal de Finanças

Departamento de Arrecadação e Cobrança

FDC - Ficha de dados cadastrais

Cadastro de Contribuintes Mobiliários-CCM

CNPJ: 13.347.993/0001-14

C.C.M: 4.263.745-7

Código(s) de tributo(s)				
Código	Data de Início	Tributo	Alíquota do Imposto	Qtd.Anúncios
1023	06/10/2015	ISS	5	
2668	27/08/2020	ISS	2,9	
2692	27/08/2020	ISS	2,9	
2800	27/08/2020	ISS	2,9	
2919	13/02/2018	ISS	2,9	
3093	27/08/2020	ISS	5	
3158	27/08/2020	ISS	5	
5762	27/08/2020	ISS	5	
6173	27/08/2020	ISS	5	
6298	27/08/2020	ISS	5	
6302	01/01/2022	ISS	2	
6303	01/01/2022	ISS	2	
7285	27/08/2020	ISS	5	
7439	27/08/2020	ISS	5	
7498	06/10/2015	ISS	5	
30406	06/10/2015	TFE	-	

Expedida em 09/01/2023 **via Internet** com base na Portaria SF nº 018/2004, de 25 de março de 2004.

A Ficha de Dados Cadastrais (FDC) tem os mesmos efeitos da Declaração Cadastral, informando a condição cadastral mobiliária do contribuinte perante a municipalidade (ativo ou cancelado), além de outros dados cadastrados no órgão fiscal emissor do presente documento, sendo válida por 3 meses a contar da data de emissão.

Código para verificação de autenticidade: **Gg4m2J5A**

Data de validade: **09/04/2023**



CERTIDÃO SIMPLIFICADA

CERTIFICAMOS QUE AS INFORMAÇÕES ABAIXO CONSTAM DOS DOCUMENTOS ARQUIVADOS NESTA JUNTA COMERCIAL E SÃO VIGENTES NA DATA DE SUA EXPEDIÇÃO.

SE HOUVER ARQUIVAMENTOS POSTERIORES, ESTA CERTIDÃO PERDERÁ SUA VALIDADE.

A AUTENTICIDADE DESTA CERTIDÃO E A EXISTÊNCIA DE ARQUIVAMENTOS POSTERIORES, SE HOUVER, PODERÃO SER CONSULTADAS NO SITE WWW.JUCESPONLINE.SP.GOV.BR, MEDIANTE O CÓDIGO DE AUTENTICIDADE INFORMADO AO FINAL DO DOCUMENTO.

EMPRESA							
NIRE	REGISTRO	DATA DA CONSTITUIÇÃO	INÍCIO DAS ATIVIDADES	PRAZO DE DURAÇÃO			
35225022230		13/12/2010	01/12/2010	PRAZO INDETERMINADO			
NOME COMERCIAL					TIPO JURIDICO		
D.W.L. COMERCIO E SERVICOS DE INFORMATICA LTDA					SOCIEDADE LIMITADA (E.P.P.)		
C.N.P.J.	ENDEREÇO			NÚMERO	COMPLEMENTO		
13.347.993/0001-14	AVENIDA DAS NACOES UNIDAS			18801	18AN/CJ1817		
BAIRRO	MUNICÍPIO		UF	CEP	MOEDA	VALOR CAPITAL	
JARDIM DOM BOSCO	SAO PAULO		SP	04757-025	R\$	300.000,00	

OBJETO SOCIAL
COMÉRCIO VAREJISTA ESPECIALIZADO DE EQUIPAMENTOS E SUPRIMENTOS DE INFORMÁTICA INSTALAÇÃO E MANUTENÇÃO ELÉTRICA COMÉRCIO VAREJISTA ESPECIALIZADO DE EQUIPAMENTOS DE TELEFONIA E COMUNICAÇÃO COMÉRCIO VAREJISTA DE OUTROS PRODUTOS NÃO ESPECIFICADOS ANTERIORMENTE COMÉRCIO VAREJISTA DE OUTROS ARTIGOS DE USO DOMÉSTICO NÃO ESPECIFICADOS ANTERIORMENTE EXISTEM OUTRAS ATIVIDADES

SÓCIO E ADMINISTRADOR						
NOME						
LUCIANA APARECIDA ORTELAN HORA						
ENDEREÇO			NÚMERO	COMPLEMENTO		
RUA BASTOS TIGRE			322			
BAIRRO	MUNICÍPIO		UF	CEP		
JARDIM SAO JORGE	SAO PAULO		SP	04432-120		
CPF	CARGO				QUANTIDADE COTAS	
164.883.948-78	SÓCIO E ADMINISTRADOR				30.000,00	

SÓCIO E ADMINISTRADOR						
NOME						
WILSON ASSIS OLIVEIRA HORA						
ENDEREÇO			NÚMERO	COMPLEMENTO		
RUA BASTOS TIGRE			322			
BAIRRO	MUNICÍPIO		UF	CEP		
JARDIM SAO JORGE	SAO PAULO		SP	04432-120		
CPF	CARGO				QUANTIDADE COTAS	
142.430.428-88	SÓCIO E ADMINISTRADOR				270.000,00	

ÚLTIMO DOCUMENTO ARQUIVADO

DATA	NÚMERO	
24/08/2020	811.808/20-8	
REGISTRO DA DECLARAÇÃO DE ENQUADRAMENTO DE EMPRESA DE PEQUENO PORTE – (EPP).		

FIM DAS INFORMAÇÕES PARA NIRE: 35225022230
DATA DA ÚLTIMA ATUALIZAÇÃO DA BASE DE DADOS: 17/01/2023



Certidão Simplificada. Documento certificado por GISELA SIMIEMA CESCHIN, Secretária Geral da Jucesp. A Junta Comercial do Estado de São Paulo, garante a autenticidade deste documento quando visualizado diretamente no portal www.jucesponline.sp.gov.br sob o número de autenticidade 189988117, terça-feira, 17 de janeiro de 2023 às 10:56:35.





MINISTÉRIO DA DEFESA
EXÉRCITO BRASILEIRO
COMANDO MILITAR DO NORTE
BASE DE ADMINISTRAÇÃO E APOIO DO COMANDO MILITAR DO NORTE

ATESTADO DE CAPACIDADE TÉCNICA

Base de Administração e Apoio do Comando Militar do Norte inscrita no CNPJ nº: 23.396.663/0001-72 sede na Rua João Diogo - Campina, Belém - PA, 66015-175 nº de inscrição Isento, ATESTA, para os devidos fins, que a empresa D.W.L. Comércio e Serviços de Informática Ltda, inscrita no CNPJ nº: 13.347.993/0001-14 com sede na Av. das Nações Unidas, 18801 – Sala 1817 – CEP 04795-100 – São Paulo - SP, forneceu o seguinte produto:

OBJETO	UNIDADE	QUANTIDADE
VideoWall 2x2	UNIDADE	1
Suporte - VideoWall	UNIDADE	4
Cabos extensores para VideoWall	UNIDADE	5
Monitor interativo	UNIDADE	4
Organizador de cabos	UNIDADE	16

Informamos ainda que esta empresa cumpriu com suas obrigações quanto a entrega, instalação, prestação de serviços, qualidade dos produtos, atendimento fornecido sendo que nada consta em nossos arquivos que desabone a referida empresa.

Belém - PA, 21 de julho de 2022



JOSE ALDECY APOLINARIO DE SOUZA JÚNIOR – 2º Ten
Chefe da SH da B Adm Ap/CMN



MINISTÉRIO DA DEFESA
EXÉRCITO BRASILEIRO
COMANDO MILITAR DO NORDESTE
6º RM (Gov. das Armas Prov. da BA/1821)
REGIÃO MARECHAL CANTUÁRIA

Salvador, 20 de dezembro de 2017.

ATESTADO DE CAPACIDADE TÉCNICA

ATESTAMOS QUE A EMPRESA D.W.L. COMÉRCIO E SERVIÇOS DE INFORMÁTICA - LTDA, CNPJ 13.347.993/0001-14, situada a Avenida das Nações Unidas, 18.801 – 18º andar – Sala 1817 – CEP: 04795-100 – São Paulo/SP - Telefone: (0xx11) 2936-6631 - E-mail: licitacoes@wtotem.com.br, NOS FORNECEU DENTRO DO PRAZO ESTABELECIDO EM EDITAL, CUMPRINDO TODOS OS REQUISITOS ESTABELECIDOS POR ESTE ÓRGÃO, OS SEGUINTE MATERIAIS RELACIONADO AO EMPENHO 2016NE800912:

DESCRIÇÃO MATERIAL	UNIDADE	QUANTIDADE
Monitor vídeo 42"	UNIDADE	3
Compartilhador CPU	UNIDADE	3
Emissor de senha	UNIDADE	2
Painel eletrônico	UNIDADE	9
Totem identificação	UNIDADE	1

Atenciosamente,

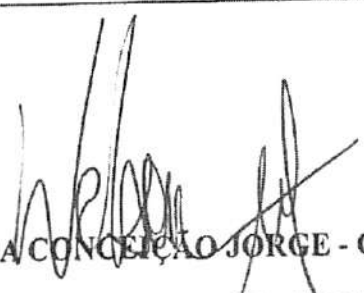
WELSON DA CONCEIÇÃO JORGE - Cel
Ordenador de Despesas do Cmdo 6º RM



MINISTÉRIO PÚBLICO DA PARAÍBA
PROCURADORIA-GERAL DE JUSTIÇA
DIRETORIA DE TECNOLOGIA DA INFORMAÇÃO

ATESTADO DE CAPACIDADE TÉCNICA

Atestamos, para os devidos fins e a quem possa interessar que a empresa **D.W.L. COMÉRCIO E SERVIÇOS DE INFORMÁTICA LTDA**, pessoa jurídica de direito privado, estabelecida na Av. das Nações Unidas, no. 18801 - Sala 1817, CEP 04.795-100, São Paulo - SP, inscrita no CNPJ sob o no. 13.347.993/0001-14, forneceu ao Ministério Público do Estado da Paraíba, pessoa jurídica de direito público, inscrita no CNPJ sob o no. 17.456.796/0001-94, sediada no endereço Rua Rodrigues de Aquino – s/n – Centro - João Pessoa - PB, os seguintes produtos / serviços:

- **1 SOLUÇÃO DE INTERATIVIDADE: MONITOR MULTI TOQUE INTERATIVO 75" E ACESSÓRIOS**

O referido fornecimento, realizado em 01/11/2021, atendeu satisfatoriamente nossos requisitos e padrões de qualidade. O fornecedor cumpriu com suas obrigações, não havendo contra o mesmo nenhum registro que o desabone.

João Pessoa, 18 de julho de 2022.

Vivianne de Queiroz Leal
Diretora de Tecnologia da Informação
Ministério Público da Paraíba

0342



Serviço Público Federal
Ministério da Educação

Fundação Universidade Federal de Mato Grosso do Sul

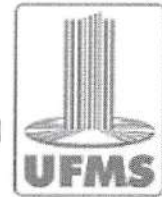

ATESTADO DE CAPACIDADE TÉCNICA

Atestamos para os devidos fins de Comprovação de Capacidade Técnica, que a empresa DWL Comércio e Serviços de Informática Ltda., situada à Rua Tabaré, 384 - Jd. Sabará - São Paulo - SP - CEP: 04446-000, inscrita sob CNPJ: 13.347.993/0001-14, forneceu sob NE nº **2019NE804269** e NF nº 2991 para a Agência de Comunicação Social e Científica o seguinte produto:

1 - Lousa interativa, material aço porcelanizado, tamanho tela 87 pol, tipo alimentação usb, tipo tela touch screen, software windows.

Informamos ainda que esta empresa cumpriu com suas obrigações quanto a entrega, prestação de serviços, qualidade dos produtos, sendo que nada consta em nossos arquivos que desabone a referida empresa.

Campo Grande, 11 de junho de 2020.

Rose Mara Pinheiro
Diretora



Documento assinado eletronicamente por **Rose Mara Pinheiro, Diretor(a)**, em 11/06/2020, às 17:31, conforme horário oficial de Mato Grosso do Sul, com fundamento no art. 6º, § 1º, do Decreto nº 8.539, de 8 de outubro de 2015.



A autenticidade deste documento pode ser conferida no site https://sei.ufms.br/sei/controlador_externo.php?acao=documento_conferir&id_orgao_acesso_externo=0, informando o código verificador **1991793** e o código CRC **33028004**.

AGÊNCIA DE COMUNICAÇÃO SOCIAL E CIENTÍFICA

Av Costa e Silva, s/nº - Cidade Universitária

Fone:

CEP 79070-900 - Campo Grande - MS

Referência: Processo nº 23104.037180/2019-31

SEI nº 1991793

Monitor Interativo AutoAtendimento

www.wtotem.com.br

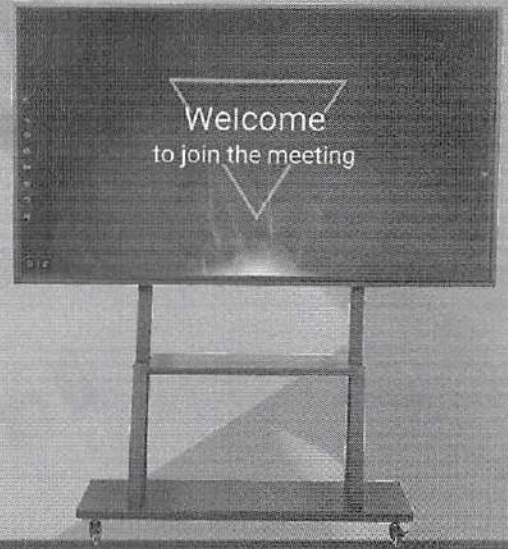
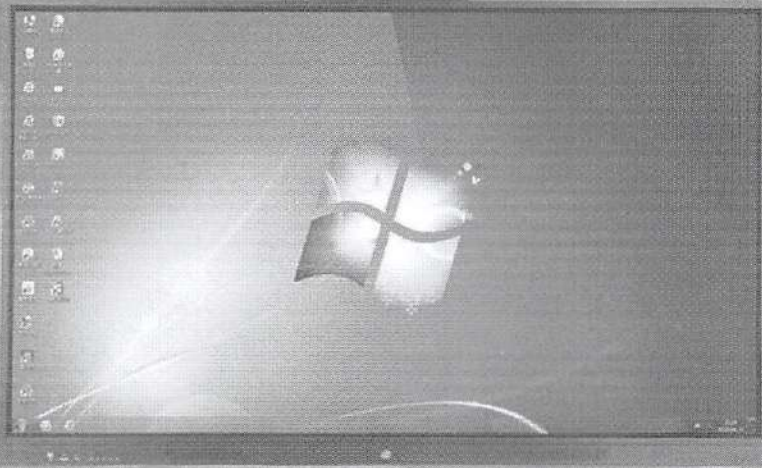

- Uso Educacional
- Salas de Reuniões e Videoconferência
- Museus, Memoriais
- Shopping Centers e Livrarias
- Feiras e Eventos

Integração de diversos periféricos* sob consulta

Atende a diversas estaturas



Atende a PNE

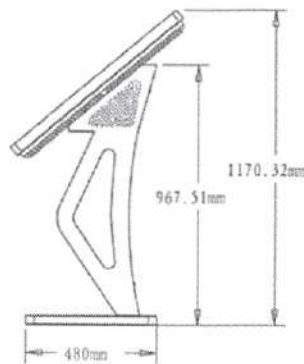

Certificações - Confiabilidade



Av. das Nações Unidas, 18801 - Sala 1817
11/2936-6631
11/2936-6631
comercial@wtotem.com.br

Líder em Terminais de Autoatendimento e Multimídia



0344

Monitor Interativo - AutoAtendimento

www.wtotem.com.br



Monitor - Características Técnicas

Característica/Modelo	WT-AI032	WT-AI043	WT-AI065	WT-AI075
Tamanho	32"	43"	65"	75"
Tipo	LCD FHD	LED FHD	LFD 4K 480Hz	LFD 4K 480Hz
Resolução	1920x1080 60Hz	1920x1080 60Hz	3840x2160 60Hz	3840x2160 60Hz
Touchscreen	Sim 1 a 20 toques simultâneos (dedo, luvas, canetas, outros objetos)			
Tecnologia Touch	Capacitiva, IR ou SAW autocalibrado			
Precisão no toque	0,9mm			
Velocidade de toque	8ms			
Transmissão do vidro de proteção	Espessura de 4mm e 87% (anti-reflexo)			
Interfaces	VGA, 3 HDMI e 6 USB, 1 RJ45, 1 Audio/Mic, 1 AC			
Proporção	16:9			
Vida útil	60.000 horas monitor 100.000.000 toques			
Dot Pitch	0,275 mm			
Entrada de Controle Externo	RS-232C In (1)			
Brilho	350cd/m ²			
Taxa de Contraste	1200:1			
Alto falante	15W x 2			
Cores	16,7 milhões			
Ângulo de Visão H/V	178/178 graus			
Tempo de resposta/atualização	60 a 100 ms/200fps			
Area Toque Ativa	Full			
Áudio	15W integrado			
Alimentação	Interna 100-240VAC automática 50/60Hz			
Proteção	Superfície anti-vandalismo			
CPU Integrada	I3/I5/I7 opcional			
Clock	2.4, 2.6, 3.0, 3.4Ghz			
Cache	2, 3, 6, 8 Mb			
Memória RAM	DDR3/4 4Gb, 8Gb, 16Gb			
Armazenamento	HD/SSD 120Gb, 256Gb, 500Gb, 1Tb			
Vídeo	Intel HD630, Integrada ou Offboard			
Espelhamento de tela	Possível através de outro dispositivo próximo			
Rede	10/100/1000Mbps RJ45, Wi-Fi AC 300Mbps			
Sistema Operacional	Windows 10 Pro PT-Br, Linux ou Android - Opcional			
Compatibilidade	Windows, Linux, e MAC			
Normas	ISSO, FCC, EPA Energy Star, RoHs, ISO-9001, Win8, TC06.0, RU-IS, IP-65			
Consumo de energia	180W/300W			
Temperatura Operação	-30 ° C a 70 °C			
Padrão de montagem	VESA			
Conexão com OPS	Através de um SLOT TX24			
OPS	Opcional			
Suporte	Fixação de parede e suporte móvel (conforme demanda)			
Umidade	10% a 80%			



Av. das Nações Unidas, 18801 - Sala 1817



11/2936-6631



11/2936-6631



comercial@wtotem.com.br

Líder em Terminais de
Autoatendimento e
Multimídia



0345

Monitor Interativo - AutoAtendimento

www.wtotem.com.br



Pedestal - Características Técnicas

Característica/Modelo	WT-Desk32	WT-Desk43	WT-Desk55	WT-Desk65
Estrutura	Aço Carbono 1020 com tratamento KTL, antivandalismo, anticorrosão, blindagem			
Acabamento	Aço Inox, Acrílico ou Plotagem em Vinil, Alças de segurança nas laterais			
Pintura	Eletrostática Microtexturizada a Pó ou Líquida Automotiva			
Pés Niveladores	Sim			
Rodízios	Opcional			
Cantos Arredondados	Sim com bordas laterais em acrílico opcionais			
Abertura para saída de som	Sim			
Auto-falantes	Opcional			
Regua alimentação	Regua interna ou Filtro de Linha com fusível (disjuntor opcional) 5 tomadas 100-240VAC			
Conector para energia externo	Opcional com chave liga/desliga			
Conector para rede externo	Opcional			
Antena Wireless externa	Opcional			
Portas traseiras ventiladas	Sim (computador e monitor) Unidade de ventilação 100-240VAC opcional			
Portas com chave	Sim em poliamida com fecho tetra opcional			
Atende a PNE e Alturas 1,90m	Sim, Ajuste instalação 45°			
Normas	ABNT NBR-9050			
Dimensões Externas (AxLxP) aproxim.	1,20x0,50x0,50m	1,20x0,50x0,50m	1,30x0,60x0,60m	1,30x0,60x0,60m
Peso aproximado	55Kg	57Kg	59Kg	60Kg
Base	Aço Carbono ou Preenchimento sólido com possibilidade de fixação no solo - opcional			
Acessórios	Nobreak, Estabilizador, webcam, pinpad, leitor de código de barras - Opcional			

OPS

Características	
Processador	Celeron Mini ITX Celeron J4005 2.0Ghz a 2,70Ghz, Intel i3, i5, i7 e i9 de 10 geração
Memória RAM	4, 8, 16Gb
Armazenamento	120, 240, 500Gb SSD ou HD
Interfaces	VGA, HDMI RJ45 e P2
Sistema Operacional	Windows 10 Pro
Microsoft Office	Opcional
Saída ethernet	RJ-45
Salvar arquivos	Diversos formatos como PDF, JPEG, OpenOffice, Icloud, entre outros
Software	Conforme demanda do cliente
Saída USB	4

Av. das Nações Unidas, 18801 - Sala 1817

11/2936-6631

11/2936-6631

comercial@wtotem.com.br

Líder em Terminais de Autoatendimento e Multimídia



0346

EDITAL DE PREGÃO Nº 004/2023
 PROCESSO ADMINISTRATIVO Nº 020/2023
 MODALIDADE: PREGÃO ELETRÔNICO
 TIPO: MENOR PREÇO GLOBAL POR ITEM

OBJETO: Contratação de empresa para fornecimento de equipamentos makers visando a complementação dos laboratórios voltados à Cultura Digital Na Rede Municipal de Ensino de Planalto - PR

ANEXO II
 MODELO DE PROPOSTA COMERCIAL

A empresa FRANÇA MAQUINA LTDA estabelecida na RUA GASTAO VIDIGAL, 80 – Centro – Pérola – PR, (44) 3636-2018, inscrita no CNPJ sob nº .37.401.359/0001-80, neste ato representada por GUILHERME FRANÇA SILVA, DIRETOR, RG: 50.243.201-9, CPF: 107.250.399-90, vem por meio desta, apresentar Proposta de Preços ao Edital de Pregão Eletrônico nº 004/2023 em epigrafe que tem por objeto a Contratação de empresa para fornecimento de equipamentos makers visando a complementação dos laboratórios voltados à Cultura Digital na Rede Municipal de Ensino de Planalto - PR, conforme segue:

RAZÃO SOCIAL: FRANÇA MAQUINAS LTDA
 CNPJ: 37.401.359/0001-80, IE: 90850526-30 TELEFONE: (44) 3636-2018
 ENDEREÇO COMPLETO: RUA GASTAO VIDIGAL, 80 – Centro – Pérola - PR
 E-MAIL: LICITACAO@MAFRAN1.COM.BR DADOS BANCÁRIOS: Banco Sicoob – 756 Ag: 4379 C/C: 17422-0

DADOS DO RESPONSÁVEL PARA ASSINATURA DE CONTRATO:

Nome: GUILHERME FRANÇASILVA
 RG: 50.243.201-9 SSP/SP CPF: 107.250.399-90
 Cargo/Função: REPRESENTANTE LEGAL Fone: 44 3636-2018
 Endereço: RUA GASTAO VIDIGAL, 80 – Centro – Pérola - PR
 Possui assinatura eletrônica: (x) SIM () NÃO

ITEM	un	qtde	DESCRIÇÃO	MARCA/MOD	V. UNITÁRIO	V. TOTAL
02	un	1	Máquina de Corte e Gravação a Laser Equipamento para corte e gravação a laser, deve possuir software em português gratuito, simples e intuitivo que possibilita corte, marcação e gravação de diversos materiais. O sistema de refrigeração e o exaustor acoplado devem estar integrados no equipamento. Com conexão wifi para operação sem fio através de diversos dispositivos e ser capaz de uma operação autônoma; ter sensores de segurança e proteção adicional no canhão laser, a movimentação deve se dar em guias lineares e perfil de alumínio anodizado, garantindo a precisão e durabilidade, alinhada em uma estrutura feita em aço estrutural, ABS e Delrin. O Canhão de Laser CO2 deve ser 01 22.900,00 22.900,00 Página 32 dinâmico, que se movimenta junto com o eixo x, aumentando a vida útil do laser. O equipamento deve ser desenvolvido, projetado e fabricado no Brasil com um apoio de suporte técnico rápido e eficiente e possuir peças de reposição em estoque. Deve ser capaz de trabalhar com no mínimo com os seguintes materiais: EVA até 12 mm Corte e Marcação, Papéis e papelão Corte e Marcação, Madeira Balsa Corte e Marcação, MDF até 6 mm Corte e Marcação, Acrílicos até 6 mm Corte e Marcação, Couros e tecidos Corte e Marcação, Metais pintados. Dimensões mínimas: 200 (A) x 900 (L) x 600 (C) mm; Peso máximo: 36 kg; Área de Trabalho mínima: 590 x 375 mm; Altura máxima do material: 56 mm; Alimentação: 220V; Consumo aproximado: 600 W; Velocidade Máxima: Velocidade de até 8000 mm/min; Tipo de Laser: CO2 com potência mínima do Laser de 40 W; Vida Útil: Vida útil do Laser de até 2500 horas; Formatos de arquivos: SVG, DXF, JPEG e PNG; Conexão: WIFI ou Cabo. O Software deve ser compatível com arquivos exportados dos programas como: Corel Draw,	DUE FLOW	22.900,00	22.900,00

	<p>Illustrator, AutoCad, SolidWorks e Photoshop. Itens que devem acompanhar o equipamento:</p> <ul style="list-style-type: none"> • 01 Manual de instalação; • 01 Proteção de fundo; • 01 Conjunto de facas de suportes; • 02 conjuntos de 10 placas de MDF Cru 300x400x3mm cada compatíveis para o equipamento para corte e gravação a laser; <p>Página 33 • 01 conjunto com Kit de materiais contendo 80 peças diversas; 5 Acrílico Espelhado (diversas cores) 2mm 30x40cm; 5 Acrílico (diversas cores) 2mm 30x40cm; 5 Compensado 4mm 30x40cm; 10 Papel Couro Natural 1,8mm 30x40cm; 20 EVA (diversas cores) 2mm 30x40cm; 10 EVA Gliter (diversas cores) 2mm 30x40cm; 10 XPS Depron Branco 5mm 30x40cm; 15 Papel Lamicote (diversas cores) 255g A4.</p>			
--	---------------------------------------------------------------------------------------------------------------------------------------------------------------------------------------------------------------------------------------------------------------------------------------------------------------------------------------------------------------------------------------------------------------------------------------------------------------------------------------------------------------------------------------------------------------------------------------------------------------------------------------------------------------------------------------------------------------------------------------------------------------------------------------------------------	--	--	--

A validade desta proposta é de 60 (sessenta) dias corridos, contados da data da abertura da sessão pública de PREGÃO ELETRÔNICO.

A apresentação da proposta implicará na plena aceitação das condições estabelecidas neste edital e seus anexos.

Pérola, 13 de fevereiro de 2023

GUILHERME FRANÇA SILVA
10725039990

Assinado digitalmente por GUILHERME FRANÇA SILVA
CPF: 107.250.399-90
Assinatura baseada em certificado digital emitido em nome de GUILHERME FRANÇA SILVA
Assinatura baseada em certificado digital emitido em nome de GUILHERME FRANÇA SILVA
CPF: 107.250.399-90
Certificado baseado em certificado digital emitido em nome de GUILHERME FRANÇA SILVA
CPF: 107.250.399-90

GUILHERME FRANÇA SILVA
CPF: 107.250.399-90
RG: 50.243.201-9





Ministério da Economia
Secretaria Especial de Desburocratização, Gestão e Governo Digital
Secretaria de Gestão

Sistema de Cadastramento Unificado de Fornecedores - SICAF

Declaração

Declaramos para os fins previstos na Lei nº 8.666, de 1993, conforme documentação registrada no SICAF, que a situação do fornecedor no momento é a seguinte:

Dados do Fornecedor

CNPJ: 37.401.359/0001-80 DUNS®: 926483185
Razão Social: FRANCA MAQUINAS LTDA
Nome Fantasia:
Situação do Fornecedor: **Credenciado** Data de Vencimento do Cadastro: 05/11/2023
Natureza Jurídica: **SOCIEDADE EMPRESÁRIA LIMITADA**
MEI: **Não**
Porte da Empresa: **Micro Empresa**

Ocorrências e Impedimentos

Ocorrência: **Nada Consta**
Impedimento de Licitar: **Nada Consta**
Ocorrências Impeditivas indiretas: **Nada Consta**
Vínculo com "Serviço Público": **Nada Consta**

Níveis cadastrados:

Fornecedor possui alguma pendência no Nível de Cadastramento indicado. Verifique mais informações sobre pendências nas funcionalidades de consulta.

I - Credenciamento

Emitido em: 15/02/2023 15:46

CPF: 068.626.699-40 Nome: CARLA SABRINA RECH MALINSKI

Ass: _____

1 de 1

0349



Ministério da Economia
Secretaria Especial de Desburocratização, Gestão e Governo Digital
Secretaria de Gestão

Sistema de Cadastramento Unificado de Fornecedores - SICAF

Relatório de Prováveis Ocorrências Impeditivas Indiretas do Fornecedor

Dados do Fornecedor

CNPJ: 37.401.359/0001-80 DUNS®: 926483185

Razão Social: FRANCA MAQUINAS LTDA

Nome Fantasia:

Situação do Fornecedor: Credenciado

Nenhum registro de Ocorrência Impeditiva Indireta encontrado para o fornecedor.

FRANÇA MÁQUINAS LTDA**CNPJ 37.401.359/0001-80****NIRE – 41601023157****PRIMEIRA ALTERAÇÃO CONTRATUAL E CONSOLIDAÇÃO**

GUILHERME FRANÇA SILVA, brasileiro, solteiro, empresário, nascido em 06/02/2000, inscrito no CPF sob nº 107.250.399-90, portador da cédula de identidade RG nº 50243201-9 SSP/SP, residente e domiciliado à Travessa Imperador, nº 127, Centro, CEP: 87540-000, Pérola – PR.

Único sócio da sociedade empresária limitada unipessoal que gira sob nome empresarial de **FRANÇA MÁQUINAS LTDA**, tendo sua sede e domicílio à Rua Gastão Vidigal, nº 80, Centro, CEP: 87540-000, Pérola – PR, devidamente inscrita no CNPJ nº 37.401.359/0001-80, com contrato social arquivado na JUCEPAR sob o NIRE 41601023157, resolve **alterar** seu contrato primitivo e posteriores alterações de acordo com as cláusulas e condições seguintes:

CLÁUSULA PRIMEIRA – DO OBJETO SOCIAL: Altera-se as atividades da empresa para **Comércio atacadista de partes e peças de máquinas e equipamentos para uso industrial; Manutenção e reparação de máquinas e equipamentos para a indústria têxtil; Comércio atacadista de artigos de armarinho; Comércio atacadista de fios e fibras beneficiados; Comércio atacadista de mercadorias, sem predominância de alimentos ou de insumos agropecuários; Comércio varejista de móveis; Comércio atacadista de móveis e artigos de colchoaria; Comércio varejista de equipamentos e suprimentos de informática; Comércio atacadista de suprimentos para informática; Comércio atacadista de equipamentos de informática; Transporte rodoviário de carga, exceto produtos perigosos e mudanças, municipal; Transporte rodoviário de carga, exceto produtos perigosos e mudanças, intermunicipal, interestadual e internacional.**

CLÁUSULA SEGUNDA: À vista das modificações ora ajustadas, em consonância com o que determina o Artigo 2031 da Lei 10.406/2002, o sócio **RESOLVE**, por este instrumento, atualizar e consolidar o Contrato Social, tornando-se assim sem efeito, a partir desta data, as cláusulas contidas no contrato primitivo e posteriores alterações que adequado às disposições das referida Lei nº 10.406/2002 aplicáveis a este tipo societário, passa a ter seguinte redação:



FRANÇA MÁQUINAS LTDA
CNPJ 37.401.359/0001-80
NIRE – 41601023157

PRIMEIRA ALTERAÇÃO CONTRATUAL E CONSOLIDAÇÃO

FRANÇA MÁQUINAS LTDA
CNPJ 37.401.359/0001-80
NIRE – 41601023157
CONSOLIDAÇÃO SOCIAL

GUILHERME FRANÇA SILVA, brasileiro, solteiro, empresário, nascido em 06/02/2000, inscrito no CPF sob nº 107.250.399-90, portador da cédula de identidade RG nº 50243201-9 SSP/SP, residente e domiciliado à Travessa Imperador, nº 127, Centro, CEP: 87540-000, Pérola – PR.

Único sócio da sociedade empresária limitada unipessoal que gira sob nome empresarial de **FRANÇA MÁQUINAS LTDA**, tendo sua sede e domicílio à Rua Gastão Vidigal, nº 80, Centro, CEP: 87540-000, Pérola – PR, devidamente inscrita no CNPJ nº 37.401.359/0001-80, com contrato social arquivado na JUCEPAR sob o NIRE 41601023157, resolve por este instrumento **consolidar** seu contrato primitivo e posteriores alterações de acordo com as cláusulas e condições seguintes:

CLÁUSULA PRIMEIRA

NOME EMPRESARIAL: FRANÇA MÁQUINAS LTDA.

SEDE E FORO: Rua Gastão Vidigal, nº 80, Centro, CEP: 87540-000, Pérola – PR.

ATIVIDADE ECONÔMICA: Comércio atacadista de partes e peças de máquinas e equipamentos para uso industrial; Manutenção e reparação de máquinas e equipamentos para a indústria têxtil; Comércio atacadista de artigos de armarinho; Comércio atacadista de fios e fibras beneficiados; Comércio atacadista de mercadorias, sem predominância de alimentos ou de insumos agropecuários; Comércio varejista de móveis; Comércio atacadista de móveis e artigos de colchoaria; Comércio varejista de equipamentos e suprimentos de informática; Comércio atacadista de suprimentos para informática; Comércio atacadista de equipamentos de informática; Transporte rodoviário de carga, exceto produtos perigosos e mudanças, municipal; Transporte rodoviário de carga, exceto produtos perigosos e mudanças, intermunicipal, interestadual e internacional.

CLÁUSULA SEGUNDA

A Sociedade Empresária Limitada declara sob penas da Lei, que se enquadra na condição de **MICROEMPRESA**, nos termos da Lei Complementar Nº 123, de 14/12/2006.

FRANÇA MÁQUINAS LTDA**CNPJ 37.401.359/0001-80****NIRE – 41601023157****PRIMEIRA ALTERAÇÃO CONTRATUAL E CONSOLIDAÇÃO****CLÁUSULA TERCEIRA**

O capital social é de R\$104.500,00 (cento e quatro mil e quinhentos reais), divididos em 104.500 (cento e quatro mil e quinhentas quotas) de R\$1,00 (um real) cada uma, totalmente integralizadas, em moeda corrente nacional, e distribuídas da seguinte forma:

SÓCIOS	QUOTAS	%	CAPITAL R\$
GUILHERME FRANÇA SILVA	104.500	100%	R\$104.500,00
TOTAL	104.500	100%	R\$104.500,00

CLÁUSULA QUARTA

A empresa iniciou suas atividades em 14/06/2022 e seu prazo de duração é de tempo indeterminado.

CLÁUSULA QUINTA

A responsabilidade do sócio é restrita ao valor de suas cotas sociais, respondendo solidariamente pela integralização do capital social, nos termos do art. 1.052 da Lei nº 10.406/2002 CC.

CLÁUSULA SEXTA

Fica investido na função de administrador da sociedade limitada unipessoal o sócio único **GUILHERME FRANÇA SILVA**, com os poderes e atribuições de gerir e administrar os negócios da sociedade representa-la ativa e passivamente, judicial e extrajudicialmente, perante órgãos públicos, instituições financeiras, entidades privadas e terceiros em geral, bem como praticar todos os demais atos necessários à consecução dos objetivos ou à defesa dos interesses e direitos da sociedade, autorizados o uso do nome empresarial individualmente, vedado, no entanto, em atividades estranhas ao objeto social como fiança, aval, endosso.

Parágrafo Primeiro – Faculta-se o sócio único administrador, nos limites de seus poderes, constituir procuradores em nome da sociedade, devendo ser especificados no instrumento de mandato, os atos e operações que poderão praticar e a duração do mandato, que, no caso de mandato judicial, poderá ser por prazo indeterminado.

Parágrafo Segundo – Poderão ser designados administradores não sócios, na forma prevista no artigo 1.061 da lei nº 10.406/2002.

Parágrafo Terceiro – O Uso da denominação social é privativo do administrador, a qual responde solidária e ilimitadamente por culpa ou dolo, pelos atos praticados contra este ato constitutivo ou determinações da Lei.



FRANÇA MÁQUINAS LTDA**CNPJ 37.401.359/0001-80****NIRE – 41601023157****PRIMEIRA ALTERAÇÃO CONTRATUAL E CONSOLIDAÇÃO****CLÁUSULA SÉTIMA**

O sócio único declara, sob as penas da lei, de que não está impedido de exercer a administração da sociedade, por lei especial, ou em virtude de condenação criminal, ou por se encontrar sob os efeitos dela, a pena que vede, ainda que temporariamente, o acesso a cargos públicos; ou por crime falimentar, de prevaricação, peita ou suborno, concussão, peculato, ou contra a economia popular, contra o sistema financeiro nacional, contra normas de defesa da concorrência, contra as relações de consumo, fé pública, ou a propriedade.

CLÁUSULA OITAVA

O sócio único fixará uma retirada mensal, a título de “pró-labore”, observada as disposições regulamentares pertinentes.

CLÁUSULA NONA

Falecendo ou interditado o sócio único da sociedade, a empresa continuará suas atividades com os herdeiros, sucessores e/ou sucessores do incapaz. Não sendo possível ou inexistindo interesse destes, o valor de seus haveres será apurado liquidado com base na situação patrimonial da empresa, à data da resolução, verificada em balanço especialmente levantado.

CLÁUSULA DÉCIMA

A sociedade poderá ser dissolvida por iniciativa do sócio único, que, nessa hipótese, realizará diretamente a liquidação ou indicará um liquidante, ditando-lhe a forma de liquidação. Solvidas as dívidas e extintas as obrigações da sociedade, o patrimônio remanescente será integralmente incorporado ao patrimônio do titular.

CLÁUSULA DÉCIMA PRIMEIRA

Ao término de cada exercício social, em 31 de dezembro, será procedido à elaboração do inventário, do balanço patrimonial e do balanço de resultado econômico, cabendo o sócio único, os lucros ou perdas apuradas.

Parágrafo Único – Fica a sociedade autorizada a distribuir antecipadamente lucros do exercício, com base em levantamento de balanço intermediário, observada a reposição de lucros quando a distribuição afetar o capital social, conforme estabelece o artigo 1.059 da Lei nº 10.406/2002.



FRANÇA MÁQUINAS LTDA

CNPJ 37.401.359/0001-80

NIRE – 41601023157

PRIMEIRA ALTERAÇÃO CONTRATUAL E CONSOLIDAÇÃO

CLÁUSULA DÉCIMA SEGUNDA

Fica eleito o Foro da Comarca de Pérola, Estado do Paraná, com exclusão de qualquer outro, por mais privilegiado que seja, para o exercício e o cumprimento dos direitos e obrigações resultantes deste contrato.

E por estar assim justo e contratado, lavra, data e assina o presente instrumento, elaborado em via única, de igual teor e forma, para que valha na melhor forma do direito, obrigando-se fielmente pôr si e seus herdeiros a cumpri-lo em todos os seus termos.

Pérola, 19 de Dezembro de 2022.

GUILHERME FRANÇA SILVA

CPF: 107.250.399-90





ASSINATURA ELETRÔNICA

Certificamos que o ato da empresa FRANÇA MÁQUINAS LTDA consta assinado digitalmente por:

IDENTIFICAÇÃO DO(S) ASSINANTE(S)	
CPF/CNPJ	Nome
10725039990	GUILHERME FRANCA SILVA



CERTIFICO O REGISTRO EM 21/12/2022 10:05 SOB Nº 20228654700.
PROTOCOLO: 228654700 DE 19/12/2022.
CÓDIGO DE VERIFICAÇÃO: 12216258436. CNPJ DA SEDE: 37401359000180.
NIRE: 41601023157. COM EFEITOS DO REGISTRO EM: 19/12/2022.
FRANÇA MÁQUINAS LTDA

LEANDRO MARCOS RAYSEL BISCAIA
SECRETÁRIO-GERAL
www.empresafacil.pr.gov.br

A validade deste documento, se impresso, fica sujeito à comprovação de sua autenticidade nos respectivos portais, informando seus respectivos códigos de verificação.

0356

REPÚBLICA FEDERATIVA DO BRASIL
MINISTÉRIO DA INFRAESTRUTURA
DEPARTAMENTO NACIONAL DE TRÂNSITO
CARTEIRA NACIONAL DE HABILITAÇÃO

VALIDA EM TODO O TERRITÓRIO NACIONAL
1908161503

Nome: GUILHERME FRANCA SILVA

DOC. IDENTIDADE/ÓRG EMISSORA/UF: 50243201 SSP SP

CPF: 107.250.399-90 DATA NASCIMENTO: 05/02/2000

FILIAÇÃO: LEONIDAS FABIANO SILVA
LILIAN FRANCA

PERMISSÃO: ACC: CAT. HAB: IL

Nº REGISTRO: 07109217340 VALIDADE: 15/03/2023 1ª HABILITAÇÃO: 15/08/2018

OBSERVAÇÕES

ASSINATURA DO PORTADOR

LOCAL: FRANCA, SP DATA EMISSÃO: 01/10/2019

ASSINADO DIGITALMENTE DEPARTAMENTO ESTADUAL DE TRÂNSITO 68156912241 69781609054

SÃO PAULO

DENATRAN CONTRAN

QR-CODE



Documento assinado com certificado digital em conformidade com a Medida Provisória nº 2200-2/2001. Sua validade poderá ser confirmada por meio do programa Assinador Serpro.

As orientações para instalar o Assinador Serpro e realizar a validação do documento digital estão disponíveis em: <https://www.serpro.gov.br/assinador-digital>.

SERPRO/SENATRAN

GUILHERME
FRANCA SILVA
10725039990

Assinado digitalmente por GUILHERME FRANCA SILVA:
10725039990
DN: C=BR, O=ICP-Brasil, OU=Secretaria da Receita Federal do Brasil - RFB, OU=RFB e-CPF A1, OU=VALID, OU=AR ASSOCIACAO DO COMERCIO E INDUSTRIA DE FRANCA, OU=Presencial, OU=47985577000163, CN=GUILHERME FRANCA SILVA:10725039990
Razão: Eu sou o autor deste documento
Localização: sua localização de assinatura aqui
Data: 2022.10.26 09:13:35-03'00'
Foxit PDF Reader Versão: 11.2.2

0357



ESTADO DO PARANÁ
PREFEITURA MUNICIPAL DE
PÉROLA
DEPARTAMENTO MUNICIPAL DE
TRIBUTAÇÃO

Empresa ►► Fácil

ALVARÁ DE LOCALIZAÇÃO E FUNCIONAMENTO

Número: 2878

Nome Fantasia:

Razão Social: FRANÇA MÁQUINAS LTDA

CNPJ: 37.401.359/0001-80

Inscrição Municipal: 328400

Atividade Principal: 4663-0/00 - Comércio atacadista de máquinas e equipamentos para uso industrial; partes e peças (Exerce no endereço)

Atividade(s) Secundária(s): 4689-3/02 - Comércio atacadista de fios e fibras beneficiados (Exerce no endereço), 4693-1/00 - Comércio atacadista de mercadorias em geral, sem predominância de alimentos ou de insumos agropecuários (Exerce no endereço), 4641-9/03 - Comércio atacadista de artigos de armarinho (Exerce no endereço), 4930-2/02 - Transporte rodoviário de carga, exceto produtos perigosos e mudanças, intermunicipal, interestadual e internacional (Não exerce no endereço), 4651-6/02 - Comércio atacadista de suprimentos para informática (Exerce no endereço), 3314-7/20 - Manutenção e reparação de máquinas e equipamentos para a indústria têxtil, do vestuário, do couro e calçados (Exerce no endereço), 4751-2/01 - Comércio varejista especializado de equipamentos e suprimentos de informática (Exerce no endereço), 4649-4/04 - Comércio atacadista de móveis e artigos de colchoaria (Exerce no endereço), 4651-6/01 - Comércio atacadista de equipamentos de informática (Exerce no endereço), 4930-2/01 - Transporte rodoviário de carga, exceto produtos perigosos e mudanças, municipal (Não exerce no endereço), 4754-7/01 - Comércio varejista de móveis (Exerce no endereço)

Município: Pérola **Endereço:** RUA GASTAO VIDIGAL, 80, CENTRO

CEP: 87540000

Local e data: Pérola, sexta, 06 de janeiro de 2023

Vencimento: domingo, 31 de dezembro de 2023

PEDRO RENATO POIARES BUOSI

Departamento Municipal de Tributação

Observação

Código de Autenticidade: 23J3UCQSMA

EMITIDO PELO FUNCIONÁRIO ANDRESSA FERNANDES FAVERO BIAZIN

Esse documento deverá permanecer exposto em local visível no estabelecimento empresarial

0358

CERTIDÃO SIMPLIFICADA

Sistema Nacional de Registro de Empresas Mercantis - SINREM

Certificamos que as informações abaixo constam dos documentos arquivados nesta Junta Comercial e são vigentes na data da sua expedição.

Nome Empresarial: FRANÇA MÁQUINAS LTDA		Protocolo: PRC2214175936			
Natureza Jurídica: Sociedade Empresária Limitada					
NIRE (Sede) 41601023157	CNPJ 37.401.359/0001-80	Data de Ato Constitutivo 14/06/2020	Início de Atividade 14/06/2020		
Endereço Completo Rua GASTAO VIDIGAL, Nº 80, CENTRO - Pérola/PR - CEP 87540-000					
Objeto Social COMERCIO ATACADISTA DE PARTES E PECAS DE MAQUINAS E EQUIPAMENTOS PARA USO INDUSTRIAL MANUTENCAO E REPARACAO DE MAQUINAS E EQUIPAMENTOS PARA A INDUSTRIA TEXTIL COMERCIO ATACADISTA DE ARTIGOS DE ARMARINHO COMERCIO ATACADISTA DE FIOS E FIBRAS BENEFICIADOS COMERCIO ATACADISTA DE MERCADORIAS, SEM PREDOMINANCIA DE ALIMENTOS OU DE INSUMOS AGROPECUARIOS COMERCIO VAREJISTA DE MOVEIS COMERCIO ATACADISTA DE MOVEIS E ARTIGOS DE COLCHOARIA COMERCIO VAREJISTA DE EQUIPAMENTOS E SUPRIMENTOS DE INFORMATICA COMERCIO ATACADISTA DE SUPRIMENTOS PARA INFORMATICA COMERCIO ATACADISTA DE EQUIPAMENTOS DE INFORMATICA TRANSPORTE RODOVIARIO DE CARGA, EXCETO PRODUTOS PERIGOSOS E MUDANCAS, MUNICIPAL TRANSPORTE RODOVIARIO DE CARGA, EXCETO PRODUTOS PERIGOSOS E MUDANCAS, INTERMUNICIPAL, INTERESTADUAL E INTERNACIONAL.					
Capital Social R\$ 104.500,00 (cento e quatro mil e quinhentos reais) Capital Integralizado R\$ 104.500,00 (cento e quatro mil e quinhentos reais)		Porte ME (Microempresa)	Prazo de Duração Indeterminado		
Dados do Sócio					
Nome	CPF/CNPJ	Participação no capital	Espécie de sócio	Administrador	Término do mandato
GUILHERME FRANCA SILVA	107.250.399-90	R\$ 104.500,00	Sócio	S	Indeterminado
Dados do Administrador					
Nome	CPF	Término do mandato			
GUILHERME FRANCA SILVA	107.250.399-90	Indeterminado			
Último Arquivamento		Ato/eventos		Situação	
Data	Número	002 / 051 - CONSOLIDAÇÃO DE CONTRATO/ESTATUTO		ATIVA	
21/12/2022	20228654700			SEM STATUS	

Esta certidão foi emitida automaticamente em 23/12/2022, às 14:20:58 (horário de Brasília).
Se impressa, verificar sua autenticidade no <https://www.empresafacil.pr.gov.br>, com o código XHV2MKV5.



LEANDRO MARCOS RAYSEL BISCAIA
Secretário(a) Geral

am f

[Handwritten signature]

REPÚBLICA FEDERATIVA DO BRASIL		CADASTRO NACIONAL DA PESSOA JURÍDICA	
			
NUMERO DE INSCRIÇÃO 37.401.359/0001-80	MATRIZ	COMPROVANTE DE INSCRIÇÃO E DE SITUAÇÃO CADASTRAL	
		DATA DE ABERTURA 14/06/2020	
NOME EMPRESARIAL FRANCA MAQUINAS LTDA			
TÍTULO DO ESTABELECIMENTO (NOME DE FANTASIA) *****			
		ME PORTE	
CODIGO E DESCRIÇÃO DA ATIVIDADE ECONÔMICA PRINCIPAL 46.63-0-00 - Comércio atacadista de Máquinas e equipamentos para uso industrial; partes e peças			
CODIGO E DESCRIÇÃO DAS ATIVIDADES ECONÔMICAS SECUNDÁRIAS 33.14-7-20 - Manutenção e reparação de máquinas e equipamentos para a indústria têxtil, do vestuário, do couro e calçados 46.41-9-03 - Comércio atacadista de artigos de armário 46.49-4-04 - Comércio atacadista de móveis e artigos de colchoaria 46.51-6-01 - Comércio atacadista de equipamentos de informática 46.51-6-02 - Comércio atacadista de suprimentos para informática 46.89-3-02 - Comércio atacadista de fios e fibras beneficiados 46.93-1-00 - Comércio atacadista de mercadorias em geral, sem predominância de alimentos ou de insumos agrícolas 47.51-2-01 - Comércio varejista especializado de equipamentos e suprimentos de informática 47.54-7-01 - Comércio varejista de móveis 49.30-2-01 - Transporte rodoviário de carga, exceto produtos perigosos e mudanças, municipal. 49.30-2-02 - Transporte rodoviário de carga, exceto produtos perigosos e mudanças, interestadual e internacional			
CODIGO E DESCRIÇÃO DA NATUREZA JURÍDICA 206-2 - Sociedade Empresaria Limitada			
LOGRADURO R GASTAO VIDIGAL		NUMERO 80	COMPLEMENTO *****
GEP 87.540-000	BAIRO/DISTRITO CENTRO	MUNICÍPIO PEROLA	UF PR
ENDEREÇO ELETRÔNICO		TELEFONE (11) 7652-9507	
ENTE FEDERATIVO RESPONSÁVEL (EFR) *****			
SITUAÇÃO CADASTRAL ATIVA		DATA DA SITUAÇÃO CADASTRAL 14/06/2020	
MOTIVO DE SITUAÇÃO CADASTRAL			
SITUAÇÃO ESPECIAL *****		DATA DA SITUAÇÃO ESPECIAL *****	

Aprovado pela Instrução Normativa RFB nº 1.863, de 27 de dezembro de 2018.

Emitido no dia 22/12/2022 às 08:51:44 (data e hora de Brasília).

Página: 1/1



**RECEITA
ESTADUAL DO
PARANÁ**



Comprovante de Inscrição Cadastral - CICAD

Inscrição no CAD/ICMS	Inscrição CNPJ	Início das Atividades
90850526-30	37.401.359/0001-80	06/2020

Empresa / Estabelecimento	
Nome Empresarial	FRANCA MAQUINAS LTDA
Título do Estabelecimento	
Endereço do Estabelecimento	RUA GASTAO VIDIGAL, 80 - CENTRO - CEP 87540-000 FONE: (11) 7652-9507
Município de Instalação	PEROLA - PR, DESDE 06/2020 (Estabelecimento Matriz)

Qualificação	
Situação Atual	ATIVO - SIMPLES NACIONAL / SIMPLES NACIONAL - DIA 03 DO MES+2, DESDE 06/2021
Natureza Jurídica	206-2 - SOCIEDADE EMPRESÁRIA LTDA
Atividade Econômica Principal do Estabelecimento	4663-0/00 - COMERCIO ATACADISTA DE MAQUINAS E EQUIPAMENTOS PARA USO INDUSTRIAL; PARTES E PECAS
Atividade(s) Econômica(s) Secundária(s) do Estabelecimento	4641-9/03 - COMERCIO ATACADISTA DE ARTIGOS DE ARMARINHO
	4649-4/04 - COMERCIO ATACADISTA DE MOVEIS E ARTIGOS DE COLCHOARIA
	4651-6/01 - COMERCIO ATACADISTA DE EQUIPAMENTOS DE INFORMATICA
	4651-6/02 - COMERCIO ATACADISTA DE SUPRIMENTOS PARA INFORMATICA
	4689-3/02 - COMERCIO ATACADISTA DE FIOS E FIBRAS TEXTEIS BENEFICIADOS
	4693-1/00 - COMERCIO ATACADISTA DE MERCADORIAS EM GERAL, SEM PREDOMINANCIA DE ALIMENTOS OU DE INSUMOS AGROPECUARIOS
	4751-2/01 - COMERCIO VAREJISTA ESPECIALIZADO DE EQUIPAMENTOS E SUPRIMENTOS DE INFORMATICA
	4754-7/01 - COMERCIO VAREJISTA DE MOVEIS
	4930-2/02 - TRANSPORTE RODOVIARIO DE CARGA, EXCETO PRODUTOS PERIGOSOS E MUDANCAS, INTERMUNICIPAL, INTERESTADUAL E INTERNACIONAL

Quadro Societário			
Tipo	Inscrição	Nome Completo / Nome Empresarial	Qualificação
CPF	107.250.399-90	GUILHERME FRANCA SILVA	SÓCIO-ADMINISTRADOR

Este CICAD tem validade até 19/02/2023.



Estado do Paraná
Secretaria de Estado da Fazenda
Receita Estadual do Paraná

CAD/ICMS Nº 90850526-30

Emitido Eletronicamente via Internet
20/01/2023 12:04:17



Dados transmitidos de forma segura
Tecnologia CELEPAR

Os dados cadastrais deste estabelecimento poderão ser confirmados via Internet www.fazenda.pr.gov.br

[Voltar](#)[Imprimir](#)

Certificado de Regularidade do FGTS - CRF

Inscrição: 37.401.359/0001-80
Razão Social: FRANCA MAQUINAS EIRELI
Endereço: RUA GASTAO VIDIGAL / CENTRO / PEROLA / PR / 87540-000

A Caixa Econômica Federal, no uso da atribuição que lhe confere o Art. 7, da Lei 8.036, de 11 de maio de 1990, certifica que, nesta data, a empresa acima identificada encontra-se em situação regular perante o Fundo de Garantia do Tempo de Serviço - FGTS.

O presente Certificado não servirá de prova contra cobrança de quaisquer débitos referentes a contribuições e/ou encargos devidos, decorrentes das obrigações com o FGTS.

Validade: 15/01/2023 a 13/02/2023

Certificação Número: 2023011503533324729805

Informação obtida em 26/01/2023 16:36:36

A utilização deste Certificado para os fins previstos em Lei esta condicionada a verificação de autenticidade no site da Caixa:
www.caixa.gov.br



MINISTÉRIO DA FAZENDA
Secretaria da Receita Federal do Brasil
Procuradoria-Geral da Fazenda Nacional

**CERTIDÃO POSITIVA COM EFEITOS DE NEGATIVA DE DÉBITOS RELATIVOS AOS TRIBUTOS
FEDERAIS E À DÍVIDA ATIVA DA UNIÃO**

Nome: **FRANCA MAQUINAS LTDA**
CNPJ: **37.401.359/0001-80**

Ressalvado o direito de a Fazenda Nacional cobrar e inscrever quaisquer dívidas de responsabilidade do sujeito passivo acima identificado que vierem a ser apuradas, é certificado que:

1. constam débitos administrados pela Secretaria da Receita Federal do Brasil (RFB) com exigibilidade suspensa nos termos do art. 151 da Lei nº 5.172, de 25 de outubro de 1966 - Código Tributário Nacional (CTN), ou objeto de decisão judicial que determina sua desconsideração para fins de certificação da regularidade fiscal, ou ainda não vencidos; e
2. não constam inscrições em Dívida Ativa da União (DAU) na Procuradoria-Geral da Fazenda Nacional (PGFN).

Conforme disposto nos arts. 205 e 206 do CTN, este documento tem os mesmos efeitos da certidão negativa.

Esta certidão é válida para o estabelecimento matriz e suas filiais e, no caso de ente federativo, para todos os órgãos e fundos públicos da administração direta a ele vinculados. Refere-se à situação do sujeito passivo no âmbito da RFB e da PGFN e abrange inclusive as contribuições sociais previstas nas alíneas 'a' a 'd' do parágrafo único do art. 11 da Lei nº 8.212, de 24 de julho de 1991.

A aceitação desta certidão está condicionada à verificação de sua autenticidade na Internet, nos endereços <<http://rfb.gov.br>> ou <<http://www.pgfn.gov.br>>.

Certidão emitida gratuitamente com base na Portaria Conjunta RFB/PGFN nº 1.751, de 2/10/2014.

Emitida às 12:04:19 do dia 13/01/2023 <hora e data de Brasília>.

Válida até 12/07/2023.

Código de controle da certidão: **0C2A.37E0.E74E.8E30**

Qualquer rasura ou emenda invalidará este documento.

0363



Estado do Paraná
Secretaria de Estado da Fazenda
Receita Estadual do Paraná

Certidão Negativa
de Débitos Tributários e de Dívida Ativa Estadual
Nº 028170283-65

Certidão fornecida para o CNPJ/MF: **37.401.359/0001-80**
Nome: **FRANCA MAQUINAS EIRELI**

Ressalvado o direito da Fazenda Pública Estadual inscrever e cobrar débitos ainda não registrados ou que venham a ser apurados, certificamos que, verificando os registros da Secretaria de Estado da Fazenda, constatamos não existir pendências em nome do contribuinte acima identificado, nesta data.

Obs.: Esta Certidão engloba todos os estabelecimentos da empresa e refere-se a débitos de natureza tributária e não tributária, bem como ao descumprimento de obrigações tributárias acessórias.

Válida até 15/02/2023 - Fornecimento Gratuito

A autenticidade desta certidão deverá ser confirmada via Internet
www.fazenda.pr.gov.br

0364

CERTIDÃO NEGATIVA N° 35/2023

Certificamos que em conformidade com a vistoria feita nos arquivos desta Prefeitura, foi constatado na empresa constituída pelo:

Contribuinte.....: FRANCA MAQUINAS EIRELI
Endereço.....: RUA GASTAO VIDIGAL 80
Cidade/UF.....: PEROLA PR
Numero CPF/CNPJ....: 37.401.359/0001-80

da Planta Oficial da Cidade de Pérola, Estado do Paraná, que nada deve com relação a imposto e taxas aos cofres da Fazenda Pública Municipal.

Validade.....: 90 (Noventa Dias)
Requerente.....: FRANÇA MAQUINAS

E para que a presente certidão produza os efeitos desejados vai autenticada pelo Departamento de Tributação desta municipalidade.

Pérola/PR, 13/01/2023

Autenticidade da certidão: 974558076974558

A autenticidade desta certidão deverá ser confirmada na página da Prefeitura Municipal de Pérola em: www.perola.pr.gov.br



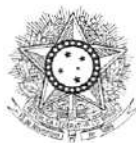

PODER JUDICIÁRIO
JUSTIÇA DO TRABALHO

CERTIDÃO NEGATIVA DE DÉBITOS TRABALHISTAS

Nome: FRANCA MAQUINAS EIRELI (MATRIZ E FILIAIS)
CNPJ: 37.401.359/0001-80
Certidão n°: 35297415/2022
Expedição: 18/10/2022, às 15:11:43
Validade: 16/04/2023 - 180 (cento e oitenta) dias, contados da data de sua expedição.

Certifica-se que **FRANCA MAQUINAS EIRELI (MATRIZ E FILIAIS)**, inscrito(a) no CNPJ sob o n° 37.401.359/0001-80, **NÃO CONSTA** como inadimplente no Banco Nacional de Devedores Trabalhistas.

Certidão emitida com base nos arts. 642-A e 883-A da Consolidação das Leis do Trabalho, acrescentados pelas Leis ns.º 12.440/2011 e 13.467/2017, e no Ato 01/2022 da CGJT, de 21 de janeiro de 2022. Os dados constantes desta Certidão são de responsabilidade dos Tribunais do Trabalho.

No caso de pessoa jurídica, a Certidão atesta a empresa em relação a todos os seus estabelecimentos, agências ou filiais.

A aceitação desta certidão condiciona-se à verificação de sua autenticidade no portal do Tribunal Superior do Trabalho na Internet (<http://www.tst.jus.br>).

Certidão emitida gratuitamente.

INFORMAÇÃO IMPORTANTE

Do Banco Nacional de Devedores Trabalhistas constam os dados necessários à identificação das pessoas naturais e jurídicas inadimplentes perante a Justiça do Trabalho quanto às obrigações estabelecidas em sentença condenatória transitada em julgado ou em acordos judiciais trabalhistas, inclusive no concernente aos recolhimentos previdenciários, a honorários, a custas, a emolumentos ou a recolhimentos determinados em lei; ou decorrentes de execução de acordos firmados perante o Ministério Público do Trabalho, Comissão de Conciliação Prévia ou demais títulos que, por disposição legal, contiver força executiva.

A handwritten signature in blue ink, appearing to be 'amf', is located in the bottom right corner of the page. Below it is another smaller, less legible signature.



TRIBUNAL DE JUSTIÇA DO ESTADO DO PARANÁ
Secretaria do Ofício Distribuidor e Anexos de PÉROLA

CERTIDÃO DE DISTRIBUIÇÃO – FINS GERAIS – CÍVEIS – FALÊNCIA – NEGATIVA

Certifico que revendo os livros, sistemas e arquivos de distribuição CÍVEIS, especificamente: FALÊNCIA, CONCORDATA, RECUPERAÇÃO JUDICIAL, RECUPERAÇÃO EXTRAJUDICIAL desta Secretaria, verifiquei NÃO CONSTAR nenhum registro em andamento contra:

FRANCA MAQUINAS EIRELI
CNPJ: 37.401.359/0001-80
Local da Sede: Pérola - PR

Orientações:

Esta certidão NÃO APONTA ordinariamente os processos em que a pessoa cujo nome pesquisado figura como Autor(a). São apontados os feitos em tramitação cadastrados no Sistema Informatizado referente à comarca de PÉROLA. Não existe qualquer conexão com qualquer outra base de dados de instituição pública ou com a Receita Federal que verifique a identidade do NOME/RAZÃO SOCIAL com o CPF/CNPJ. A conferência dos dados pessoais fornecidos pelo pesquisado é de responsabilidade exclusiva do destinatário da certidão. A certidão em nome de pessoa jurídica considera os processos referentes à matriz e às filiais. Considera-se NEGATIVA a certidão que aponta somente homônimos não qualificados, nos termos do art. 8º, §2º da Resolução CNJ 121/2010. A presente certidão menciona somente o registro de distribuição, para dados complementares do procedimento, deve-se dirigir até a Secretaria para onde foi distribuído e solicitar uma CERTIDÃO DE OBJETO E PÉ. A Busca de MICROEMPREENDEDOR INDIVIDUAL e EMPRESÁRIO INDIVIDUAL abrange também a pessoa física.

PÉROLA, 26 de Janeiro de 2023



VIVIAN BEATRIZ FORMIGHIERI
TITULAR

VIVIAN BEATRIZ FORMIGHIERI:68097018934097018934
Assinado de forma digital por VIVIAN BEATRIZ FORMIGHIERI:68097018934
Dados: 2023.01.27 14:21:55 -03'00'





ESTADO DO PARANÁ
POLÍCIA MILITAR DO PARANÁ
CORPO DE BOMBEIROS
6SGBI - SPCIP ALTONIA



CLCB - CERTIFICADO DE LICENCIAMENTO DO CORPO DE BOMBEIROS - CLCB
3.9.01.22.0001352369-29

A Seção de Prevenção Contra Incêndio e a Desastres do Corpo de Bombeiros Militar do Estado do Paraná licencia a edificação/estabelecimento/evento/área de risco abaixo qualificada, por estar em conformidade com a legislação de prevenção contra incêndio e a desastres em vigor:

FRANCA MAQUINAS EIRELI
Nome Fantasia: CPF/CNPJ: 37.401.359/0001-80 Código da Atividade Econômica (CNAE): 4693/1-00 - COMÉRCIO ATACADISTA DE MERCADORIAS EM GERAL, SEM PREDOMINÂNCIA DE ALIMENTOS OU DE INSUMOS AGROPECUÁRIOS 4689/3-02 - COMÉRCIO ATACADISTA DE FIOS E FIBRAS TÊXTEIS BENEFICIADOS 4641/9-03 - COMÉRCIO ATACADISTA DE ARTIGOS DE ARMARINHO. 3314/7-20 - MANUTENÇÃO E REPARAÇÃO DE MÁQUINAS E EQUIPAMENTOS PARA A INDÚSTRIA TÊXTIL, DO VESTUÁRIO, DO COURO E CALÇADOS 4663/0-00 - COMÉRCIO ATACADISTA DE MÁQUINAS E EQUIPAMENTOS PARA USO INDUSTRIAL Logradouro: GASTAO VIDIGAL Número: 80 Bairro: CENTRO Município: PEROLA-PR
PREVENÇÃO E COMBATE A INCÊNDIO E A DESASTRES
Área Total: 390,00 m ² Área Vistoriada: 90,00 m ² Ocupação: C-1 - COMÉRCIO COM BAIXA CARGA DE INCÊNDIO (ATÉ 300MJ/M ²) Capacidade de Público: 7 PESSOAS Uso de GLP: Projeto Técnico NIB:
OBSERVAÇÕES
Processo de licenciamento simplificado, nos termos da Lei Estadual nº 19.449, de 5 de abril de 2018. Este documento foi emitido mediante informações declaradas pelo solicitante. Esta licença perde a validade, a qualquer tempo, caso ocorram alterações que impliquem em inconformidade com a legislação de prevenção e combate a incêndio e a desastres em vigor. O Corpo de Bombeiros Militar poderá fiscalizar a edificação/estabelecimento/área de risco/evento a qualquer tempo. A renovação desta licença poderá ser solicitada a partir de 30 dias antes da data de seu vencimento

LICENÇA VÁLIDA ATÉ: 6 de Maio de 2023



Documento emitido eletronicamente pelo Sistema PrevFogo.
A autenticidade deve ser confirmada no endereço www.prevfogo.pr.gov.br através do link "Verificar Autenticidade Documentos."

EDITAL DE PREGÃO Nº 004/2023
PROCESSO ADMINISTRATIVO Nº 020/2023
MODALIDADE: PREGÃO ELETRÔNICO
TIPO: MENOR PREÇO GLOBAL POR ITEM

OBJETO: Contratação de empresa para fornecimento de equipamentos makers visando a complementação dos laboratórios voltados à Cultura Digital na Rede Municipal de Ensino de Planalto - PR.

ANEXO III

MODELO DE DECLARAÇÃO UNIFICADA

Ao pregoeiro e equipe de apoio

Prefeitura Municipal de Planalto, Estado do Paraná
PREGÃO ELETRÔNICO Nº 004/2023

A empresa FRANÇA MAQUINA LTDA, inscrita no CNPJ nº. 37.401.359/0001-80, com sede na R GASTAO VIDIGAL Nº 80 – CENTRO – PÉROLA – PR, por intermédio de seu representante legal o(a) Sr(a) GUILHERME FRANÇA SILVA, portador do RG: 50.243.201-9 e CPF: 107.250.399-90, Declara, sob as penas do artigo 299 do Código Penal, que se enquadra na situação de microempresa, empresa de pequeno porte ou cooperativa, nos termos da Lei Complementar nº 123/06, alterada pela Lei Complementar nº 147/14, bem assim que inexistem fatos supervenientes que conduzam ao seu desenquadramento desta situação.

- 1) Declaramos, para os fins do disposto no inciso XXXIII do art. 7º da Constituição Federal, não empregamos menores de dezoito anos em trabalho noturno, perigoso ou insalubre e nem menores de dezesseis anos, em qualquer trabalho, salvo na condição de aprendiz, a partir dos quatorze anos de idade, em cumprimento ao que determina o inciso V do art. 27 da Lei nº 8.666/93, acrescida pela Lei nº 9.854/99.
- 2) Declaramos, para os fins que até a presente data inexistem fatos supervenientes impeditivos para habilitação no presente processo licitatório, estando ciente da obrigatoriedade de declarar ocorrências posteriores.
- 3) Declaramos, para os fins que a empresa não foi declarada inidônea por nenhum órgão público de qualquer esfera de governo, estando apta a contratar com o poder público.
- 4) Declaramos, para os devidos fins que não possuímos em nosso quadro societário e de empregados, servidor ou dirigente de órgão ou entidade contratante ou responsável pela licitação, nos termos do inciso III, do artigo 9º da Lei nº 8.666, de 21 de junho de 1993.
- 5) Comprometo-me a manter durante a execução do contrato, em compatibilidade com as obrigações assumidas, todas as condições de habilitação e qualificação exigidas na licitação.
- 6) Declaramos, para os devidos fins de direito, na qualidade de Proponente dos procedimentos licitatórios, instaurados por este Município, que o(a) responsável legal da empresa é o(a) Sr. GUILHERME FRANÇA SILVA, Portador(a) do RG sob nº 50.243.201-9 e CPF nº 107.250.399-90, cuja função/cargo é DIRETOR responsável pela assinatura da Ata de Registro de Preços/contrato.
- 7) Declaramos, para os devidos fins que em caso de qualquer comunicação futura referente a este processo licitatório, bem como em caso de eventual contratação, concordo que a Ata de Registro de Preços/Contrato seja encaminhado para o seguinte endereço:
E-mail: LICITACAO@MAFRAN1.COM.BR
Telefone: (44) 3636-2018
- 8) Caso altere o citado e-mail ou telefone comprometo-me em protocolizar pedido de alteração junto ao Sistema de Protocolo deste Município, sob pena de ser considerado como intimado nos dados anteriormente fornecidos.
- 9) Nomeamos e constituímos o senhor GUILHERME FRANÇA SILVA, portador(a) Do CPF/MF sob n.º 37.401.359/0001-80, para ser o(a) responsável para acompanhar a execução da Ata de Registro de Preços/contrato, referente ao Pregão Eletrônico n.º Nº 004/2023 e todos os atos necessários ao cumprimento das obrigações contidas no instrumento convocatório, seus Anexos e na Ata de Registro de Preços/Contrato

Pérola, 14 de FEVEREIRO 2023.

GUILHERME
FRANCA
SILVA:
10725039990

GUILHERME FRANÇA SILVA
CPF: 107.250.399-90
RG: 50.243.201-9

Assinado digitalmente por GUILHERME
FRANCA SILVA 10725039990
DN: cn=GIL, ou=Secretaria da
Receita Federal do Brasil - RFB, ou=RFB e CPF
AT: OSWALDO GUAR ASSOCIACAO DO
COMERCIO E INDUSTRIA DE FRANCA,
ou=Presidente, ou=178557023163,
cn=GUILHERME FRANCA SILVA 10725039990
Razão: Este ato é autar desde documento
Lote: 20230211163800-0707
Data: 2023.02.11 16:38:00-0707
Prestador: Versão: 10.1.1



EDITAL DE PREGÃO Nº 004/2023
PROCESSO ADMINISTRATIVO Nº 020/2023
MODALIDADE: PREGÃO ELETRÔNICO
TIPO: MENOR PREÇO GLOBAL POR ITEM

OBJETO: Contratação de empresa para fornecimento de equipamentos makers visando a complementação dos laboratórios voltados à Cultura Digital na Rede Municipal de Ensino de Planalto - PR.

ANEXO V

DECLARAÇÃO DE RESPONSABILIDADE DA ASSISTÊNCIA TÉCNICA

A empresa FRANÇA MAQUINA LTDA, inscrita no CNPJ nº. 37.401.359/0001-80, com sede na R GASTAO VIDIGAL Nº 80 – CENTRO – PÉROLA – PR, por intermédio de seu representante legal o(a) Sr(a) GUILHERME FRANÇA SILVA, portador do RG: 50.243.201-9 e CPF: 107.250.399-90, 44) 3636-2018. Declaramos conforme solicitado no edital em epígrafe que a empresa responsável pela assistência técnica do objeto abaixo, caso venhamos a vencer a referida licitação é:

Nome: FRANÇA MAQUINA LTDA

CNPJº: 37.401.359/0001-80

Endereço: R GASTAO VIDIGAL Nº 80 – CENTRO

Cidade: PÉROLA

Estado: PR

Pérola, 14 de FEVEREIRO 2023.

**GUILHERME
FRANCA
SILVA:
10725039990**

GUILHERME FRANÇA SILVA

CPF: 107.250.399-90

RG: 50.243.201-9

Assinado digitalmente por GUILHERME FRANCA
SILVA: 10725039990
DN: C=BR, O=CP-Brasil, OU=Secretaria da
Receita Federal do Brasil - RFB, OU=RFB e-CPF
A1, OU=VALID, OU=AR ASSOCIACAO DO
COMERCIO E INDUSTRIA DE FRANCA,
OU=Presencial, OU=47985577000163,
CN=GUILHERME FRANCA SILVA: 10725039990
Razão: Eu sou o autor deste documento
Localização: sua localização de assinatura aqui
Data: 2023.02.13 16:36:34-03'00"
Foxit Reader Versão: 10.1.1



EDITAL DE PREGÃO Nº 004/2023
 PROCESSO ADMINISTRATIVO Nº 020/2023
 MODALIDADE: PREGÃO ELETRÔNICO
 TIPO: MENOR PREÇO GLOBAL POR ITEM

OBJETO: Contratação de empresa para fornecimento de equipamentos makers visando a complementação dos laboratórios voltados à Cultura Digital na Rede Municipal de Ensino de Planalto - PR.

ANEXO V

DECLARAÇÃO DE RESPONSABILIDADE DA ASSISTÊNCIA TÉCNICA

A empresa FRANÇA MAQUINA LTDA, inscrita no CNPJ nº. 37.401.359/0001-80, com sede na R GASTAO VIDIGAL Nº 80 – CENTRO – PÉROLA – PR, por intermédio de seu representante legal o(a) Sr(a) GUILHERME FRANÇA SILVA, portador do RG: 50.243.201-9 e CPF: 107.250.399-90, 44) 3636-2018. Declaramos conforme solicitado no edital em epígrafe que a empresa responsável pela assistência técnica do objeto abaixo, caso venhamos a vencer a referida licitação é:

Nome: FRANÇA MAQUINA LTDA CNPJ#: 37.401.359/0001-80
 Endereço: R GASTAO VIDIGAL Nº 80 – CENTRO Cidade: PÉROLA
 Estado: PR Telefone: (44) 3636-2018

ITEM	un	qtde	DESCRIÇÃO	MARCA/MOD	V. UNITÁRIO	V. TOTAL
02	un	1	<p>Máquina de Corte e Gravação a Laser Equipamento para corte e gravação a laser, deve possuir software em português gratuito, simples e intuitivo que possibilita corte, marcação e gravação de diversos materiais. O sistema de refrigeração e o exaustor acoplado devem estar integrados no equipamento. Com conexão wifi para operação sem fio através de diversos dispositivos e ser capaz de uma operação autônoma; ter sensores de segurança e proteção adicional no canhão laser, a movimentação deve se dar em guias lineares e perfil de alumínio anodizado, garantindo a precisão e durabilidade, alinhada em uma estrutura feita em aço estrutural, ABS e Delrin. O Canhão de Laser CO2 deve ser 01 22.900,00 22.900,00</p> <p>Página 32 dinâmico, que se movimenta junto com o eixo x, aumentando a vida útil do laser. O equipamento deve ser desenvolvido, projetado e fabricado no Brasil com um apoio de suporte técnico rápido e eficiente e possuir peças de reposição em estoque. Deve ser capaz de trabalhar com no mínimo com os seguintes materiais:</p> <p>EVA até 12 mm Corte e Marcação, Papéis e papelão Corte e Marcação, Madeira Balsa Corte e Marcação, MDF até 6 mm Corte e Marcação, Acrílicos até 6 mm Corte e Marcação, Couros e tecidos Corte e Marcação, Metais pintados. Dimensões mínimas: 200 (A) x 900 (L) x 600 (C) mm; Peso máximo: 36 kg; Área de Trabalho mínima: 590 x 375 mm; Altura máxima do material: 56 mm; Alimentação: 220V; Consumo aproximado: 600 W; Velocidade Máxima: Velocidade de até 8000 mm/min; Tipo de Laser: CO2 com potência mínima do Laser de 40 W; Vida Útil: Vida útil do Laser de até 2500 horas; Formatos de arquivos: SVG, DXF, JPEG e PNG; Conexão: WiFi ou Cabo. O Software deve ser compatível com arquivos exportados dos programas como: Corel Draw, Illustrator, AutoCad, SolidWorks e Photoshop.</p> <p>Itens que devem acompanhar o equipamento:</p> <ul style="list-style-type: none"> • 01 Manual de instalação; 	DUE FLOW	22.900,00	22.900,00

		<ul style="list-style-type: none"> • 01 Proteção de fundo; • 01 Conjunto de facas de suportes; • 02 conjuntos de 10 placas de MDF Cru 300x400x3mm cada compatíveis para o equipamento para corte e gravação a laser; <p>Página 33 • 01 conjunto com Kit de materiais contendo 80 peças diversas; 5 Acrílico Espelhado (diversas cores) 2mm 30x40cm; 5 Acrílico (diversas cores) 2mm 30x40cm; 5 Compensado 4mm 30x40cm; 10 Papel Couro Natural 1,8mm 30x40cm; 20 EVA (diversas cores) 2mm 30x40cm; 10 EVA Gliter (diversas cores) 2mm 30x40cm; 10 XPS Depron Branco 5mm 30x40cm; 15 Papel Lamicote (diversas cores) 255g A4.</p>			
--	--	------------------------------------------------------------------------------------------------------------------------------------------------------------------------------------------------------------------------------------------------------------------------------------------------------------------------------------------------------------------------------------------------------------------------------------------------------------------------------------------------------------------------------------------------------------------------------------------------------------------------------------------------------------------	--	--	--

Distância rodoviária da sede do Município de Planalto: 292 km
Por ser a expressão da verdade, firmamos a presente

Pérola, 14 de FEVEREIRO 2023.
GUILHERME
FRANÇA
SILVA:
10725039990
 Assinado digitalmente por GUILHERME
 FRANÇA SILVA 10725039990
 DN: C=BR, O=CP-Brasil, OU=Secretaria
 de Receita Federal do Brasil - RFB,
 OU=RFB eDPP-A1, OU=VLLD, OU=AR
 ASSOCIACAO DO COMERCIO E
 INDUSTRIA DE FRANÇA, OU=Presencial,
 OU=47885700063, CN=GUILHERME
 FRANÇA SILVA 10725039990
 Razão: Eu sou o autor deste documento
 Localização: sua localização de assinatura
 Data: 2023.02.15 16:39:11-0300'
 Font Reader Versão: 10.1.1
 GUILHERME FRANÇA SILVA
 CPF: 107.250.399-90
 RG: 50.243.201-9





PREFEITURA DO MUNICÍPIO DE SÃO CARLOS DO IVAÍ
ESTADO DO PARANÁ

Av. Ivaí, n.º 890 - CNPJ 75498576/0001-20 – Fone (44) 3438-1221 - CEP 87770-000
www.saocarlosdoivai.pr.gov.br - compras@saocarlosdoivai.pr.gov.br

ATESTADO DE CAPACIDADE TÉCNICA

Atestamos para fins de participação em Licitação, que a Empresa:
FRANÇA MAQUINAS EIRELI CNPJ: 37.401.359/0001-80, IE: 90850526-30
TELEFONE: (44) 3636-2018 ENDEREÇO COMPLETO: RUA GASTAO VIDIGAL,
80 – Centro – Pérola - PR, prestou serviços com esta Municipalidade,
conforme segue:

REGISTRO DE PREÇOS PARA EVENTUAL AQUISIÇÃO DE EQUIPAMENTOS DE COZINHA E ELETRÔNICOS, SENDO FOGÕES INDUSTRIAIS, FORNO INDUSTRIAL, MAQUINA DE COSTURA, TELEVISÃO E TABLET DESTINADOS À SECRETARIA DE ASSISTÊNCIA SOCIAL E SECRETARIA DE EDUCAÇÃO DO MUNICÍPIO DE SÃO CARLOS DO IVAÍ/PR - MUNICÍPIO DE SÃO CARLOS DO IVAÍ/PR.

ITEM	un	qtde	DESCRIÇÃO	MARCA/Modelo	V. UNITÁRIO	V. TOTAL
02	un	2	MÁQUINA DE COSTURA RETA INDUSTRIAL, 01 AGULHA, COM POSICIONADOR E AGULHAS, COM CORTE DE LINHA PONTO FIXO, LANÇADEIRA NORMAL, PAINEL E CONTROLE EMBUTIDOS NO CABEÇOTE, COM SISTEMA DE MEIA PONTADA, CONTROLE DE LUMINOSIDADE DA LUZ, MÍNIMO DE 5.000RPM, TAMANHO DO PONTO DE 7MM, COM KIT DE DENTE E CHAPA PARA TECIDOS PESADOS, COM ESTANTE EQUIPADA COM RODINHAS, VOLTAGEM 220 VOLTS. – GARANTIA MÍNIMA DE 01 ANO.	MAFRAN SPECIAL MS-D5-2C	R\$ 3.648,00	R\$ 7.296,00
03	un	3	MÁQUINA DE COSTURA OVERLOOK, 02 AGULHAS, 04 FIOS COM POSICIONADOR DE AGULHA E CONTROLE DE VELOCIDADE. LUBRIFICAÇÃO AUTOMÁTICA, LUZ DE LED COM TAMPO E ESTANTE COM RODINHAS COM VELOCIDADE MÍNIMA DE 6.000RPM – GARANTIA MÍNIMA DE 01 ANO.	MAFRAN SPECIAL MS-S3-4AT	R\$ 4.799,00	R\$ 14.397,00
VALOR TOTAL: R\$ 21.693,00 (vinte e um mil, seiscentos e noventa e três reais)						

Atestamos ainda que tal serviço foi prestado de forma satisfatória e dentro dos prazos e normas estabelecidas, não existindo em nossos registros, até a presente data, fatos que desabonem a conduta e responsabilidade. São as obrigações assumidas dessa referida Prefeitura Municipal de São Carlos do Ivaí/PR.

E, por ser expressão da verdade, firma o presente.

São Carlos do Ivaí, 31 de Janeiro de 2023.

EVERTON
MARTINS:0614
7142909
EVERTON MARTINS

Assinado de forma digital por EVERTON MARTINS:06147142909
Dados: 2023.01.31 11:07:56 -03'00'

Diretor do Departamento de Licitações

0373

 <p>FRANCA MAQUINAS EIRELI RUA GASTAO VIDIGAL, 80 - CENTRO 87540-000 PEROLA - PR</p>		<p>DANFE DOCUMENTO AUXILIAR DA NOTA FISCAL ELETRÔNICA</p> <p>0-ENTRADA 1-SAÍDA 1</p> <p>046 SÉRIE 1 FOLHA 1/1</p>	 <p>CHAVE DE ACESSO 4123 0137 4013 5900 0180 5500 1000 0000 4619 0000 0736</p> <p>Consulta de autenticidade no portal nacional da NF-e www.nfe.fazenda.gov.br/portal ou no site da Sefaz Autorizadora</p>
NATUREZA DA OPERAÇÃO NF VENDA		PROTOCOLO DE AUTORIZAÇÃO DE USO 141230019493876 24/01/2023 11:21:56	
INSCRIÇÃO ESTADUAL 90.850.526-30	INSCRIÇÃO ESTADUAL DO SUBST. TRIBUT.	CNPJ 37.401.359/0001-80	

DESTINATÁRIO		CNPJ	DATA DA EMISSÃO
NOME / RAZÃO SOCIAL 03103 - PREFEITURA MUNICIPAL SAO CARLOS DO IVAI		12.052.515/0001-14	24/01/2023
ENDEREÇO RUA MARECHAL DEODORO, 707	BAIRRO / DISTRITO CENTRO	CEP 87770-000	DATA DA SAÍDA 24/01/2023
MUNICÍPIO SAO CARLOS DO IVAI	UF PR	FONE / FAX	HORA DA SAÍDA 11:18:00

FATURA / DUPLICATA	
PARCELAS	
001 24/02/2023 16.894,00	

CÁLCULO DO IMPOSTO						
BASE CÁLC ICMS 0,00	VALOR ICMS 0,00	BASE CÁLC ICMS ST 0,00	VALOR ICMS ST 0,00	TOTAL DOS PRODUTOS 16.894,00		
VALOR FRETE 0,00	VALOR SEGURO 0,00	VALOR DESCONTO 0,00	OUTRAS DESP 0,00	VALOR IPI 0,00	VALOR APROX TRIB 2.634,65	TOTAL DA NOTA 16.894,00

TRANSPORTADOR / VOLUMES TRANSPORTADOS					
NOME / RAZÃO SOCIAL	FRETE POR CONTA 0-Remetente	CODIGO ANTT	PLACA DO VEIC	UF	CNPJ
ENDEREÇO	MUNICÍPIO	UF	INSCRIÇÃO ESTADUAL		
QUANTIDADE 8	ESPECIE VOLUMES	MARCA MAFRAN SPE	NUMERAÇÃO	PESO BRUTO	PESO LIQUIDO

DADOS DOS PRODUTOS / SERVIÇOS												
CÓDIGO PRODUTO	DESCRIÇÃO DO PRODUTO / SERVIÇO	NCM/SH	CSOSN	CFOP	UNID	QUANT	VALOR UNIT	VALOR TOTAL	B.CÁLC ICMS	VALOR ICMS	ALÍQ. ICMS	V.APROX. TRIBUTOS
MS-D5-2C	MAQUINA DE COSTURA RETA, LUBRIFICACAO AU TOMATICA, CORTE DE LINHA AUTOMATICO GERAL	84522924	0102	5102	UN	2	3.648,00	7.296,00	0,00	0,00		0,00
MS-S3-4AT	MAQ COSTURA OVERLOCK PTO CADEIA MAFRAN SPECIAL	84522929	0102	5102	UN	2	4.799,00	9.598,00	0,00	0,00		2.634,65

DADOS ADICIONAIS	
<p>INFORMAÇÕES COMPLEMENTARES</p> <p>Valor Aproximado dos Tributos R\$ 2634.65 Fonte: IBPT 004 TAINA 0000073</p> <p>DEPOSITO</p> <p>DADOS BANCARIOS: BANCO SICOOB 756 AG: 4379 C/C: 17422-0 FRANCA MAQUINAS EIRELI AUROTIZACAO DE FORN. 137/2023 N.PREGAO: 84/2022 - PE N.PROCESSO: 161/2022 N.EMPENHO: 211</p> <p>LOCAL DE ENTREGA: PREFEITURA MUNICIPAL RUA MARECHAL DEODORO, 707 SAO CARLOS DO IVAI/PR CEP: 87770-000 EMPRESA OPTANTE PELO SIMPLES NACIONAL</p>	RESERVADO AO FISCO

<p>UnNFe NF-e OPEN Source www.unnfe.com.br</p> <p>Gerado em 24/01/2023 às 11:19:32 pelo UnDANFE 3.9.7 Free www.unidanfe.com.br</p>		<p>RECEBEMOS DE FRANCA MAQUINAS EIRELI OS PRODUTOS E/OU SERVIÇOS CONSTANTES DA NOTA FISCAL ELETRÔNICA Nº 046. EMISSÃO: 24/01/2023 VALOR TOTAL: 16.894,00 DESTINATÁRIO: 03103 - PREFEITURA MUNICIPAL SAO CARLOS DO IVAI - RUA MARECHAL DEODORO, 707, CENTRO, 87770-000 - SAO CARLOS DO IVAI-PR</p>	<p>NF-e 046 SÉRIE 1</p>
DATA DO RECEBIMENTO	IDENTIFICAÇÃO E ASSINATURA DO RECEBEDOR		

0374



ATESTADO DE CAPACIDADE TÉCNICA

Atestamos, a pedido da empresa interessada e para fins de prova, que a empresa, **FRANÇA MAQUINAS EIRELI**, inscrita no CNPJ nº. **37.401.359/0001-80**, com sede na **R GASTAO VIDIGAL Nº 80 - CENTRO - PÉROLA - PR**, forneceu satisfatoriamente à **CRISTIANE O.N. DA SILVA PAIVA EIRELI**, inscrita no CNPJ nº 27.272.495/0001-64, à aquisição de Máquinas de costura industriais.

DESCRIÇÃO	QTDE.
GALONEIRA CILINDRICA ELETRONICA C/ CATRACA E REFILADOR	02
GALONEIRA SIRUBA CILINDRICA BRAÇO 180MM ELETRONICA	01

Registro ainda, que não há fatos supervenientes que desabonem sua conduta técnica e comercial dentro dos padrões de qualidade e desempenho e que cumpriu com sua obrigação, não havendo reclamação ou objeção quanto à qualidade dos produtos e quanto a liberação da garantia até a presente data.

**CRISTIANE O.N. DA
SILVA PAIVA
EIRELI:27272495000164**

Assinado de forma digital por CRISTIANE O.N.
DA SILVA PAIVA EIRELI:27272495000164
DN: c=BR, o=ICP-Brasil, st=MS, l=Campo Grande,
ou=AC SOLUTI Multipla v5,
ou=22428026000178, ou=Videoconferencia,
ou=Certificado PJ A1, cn=CRISTIANE O.N. DA
SILVA PAIVA EIRELI:27272495000164
Dados: 2022.11.04 15:03:25 -03'00'

Dois Irmãos Do Buriti, 03 de novembro de 2022

CRISTIANE O.N. DA SILVA PAIVA EIRELI
CNPJ: 27.272.495/0001-64

FRANCA MAQUINAS EIRELI

RUA GASTAO VIDIGAL, 80 - CENTRO
87540-000 PEROLA - PR

DANFE
DOCUMENTO
AUXILIAR DA
NOTA FISCAL
ELETRÔNICA

0-ENTRADA
1-SAÍDA

033
SÉRIE 1
FOLHA 1/1



CHAVE DE ACESSO
4122 0737 4013 5900 0180 5500 1000 0000 3319 0000 0495

Consulta de autenticidade no portal nacional da NF-e
www.nfe.fazenda.gov.br/portal
ou no site da Sefaz Autorizadora

NATUREZA DA OPERAÇÃO NF VENDA		PROTOCOLO DE AUTORIZAÇÃO DE USO 141220164869428 14/07/2022 16:26:13
INSCRIÇÃO ESTADUAL 90.850.526-30	INSCRIÇÃO ESTADUAL DO SUBST. TRIBUT.	CNPJ 37.401.359/0001-80

DESTINATÁRIO

NOME / RAZÃO SOCIAL 00396 - CRISTIANE O.N. DA SILVA PAIVA EIRELI		CNPJ 27.272.495/0001-64	DATA DA EMISSÃO 14/07/2022
ENDEREÇO RUA DO AEROPORTO, S/N		BAIRRO / DISTRITO JARDIM AEROPORTO	CEP 79215-000
MUNICÍPIO DOIS IRMAOS DO BURITI	UF MS	FONE / FAX 67 3243-1904	INSCRIÇÃO ESTADUAL 28.421.353-5
			DATA DA SAÍDA 14/07/2022
			HORA DA SAÍDA 16:24:00

FATURA / DUPLICATA

33/001 15/08/2022 11.489,50	33/003 14/10/2022 11.489,50	33/005 14/12/2022 11.489,50
33/002 14/09/2022 11.489,50	33/004 14/11/2022 11.489,50	33/006 13/01/2023 11.489,50

CÁLCULO DO IMPOSTO

BASE CÁLC ICMS 0,00	VALOR ICMS 0,00	BASE CÁLC ICMS ST 0,00	VALOR ICMS ST 0,00	TOTAL DOS PRODUTOS 68.937,00
VALOR FRETE 0,00	VALOR SEGURO 0,00	VALOR DESCONTO 0,00	OUTRAS DESP 0,00	VALOR IPI 0,00
				VALOR APROX TRIB 18.923,20
				TOTAL DA NOTA 68.937,00

TRANSPORTADOR / VOLUMES TRANSPORTADOS

NOME / RAZÃO SOCIAL		FRETE POR CONTA 1-Destinatário	CÓDIGO ANTT	PLACA DO VEIC	UF	CNPJ
ENDEREÇO		MUNICÍPIO		UF	INSCRIÇÃO ESTADUAL	
QUANTIDADE 6	ESPECIE VOLUME	MARCA	NUMERAÇÃO	PESO BRUTO	PESO LÍQUIDO	

DADOS DOS PRODUTOS / SERVIÇOS

CÓDIGO PRODUTO	DESCRIÇÃO DO PRODUTO / SERVIÇO	NCM/SH	CSOSN	CFOP	UNID	QUANT	VALOR UNIT	VALOR TOTAL	B.CÁLC ICMS	VALOR ICMS	ALIQ. ICMS	V.APROX. TRIBUTOS
GALONEIRA C/ CATRA	GALONEIRA SIRUBA CILINDRICA ELETRONICA C/ CATRACA E REFILADOR SIRUBA	84522120	0102	6102	UN	2	23.375,00	46.750,00	0,00	0,00		12.832,87
GALONEIRA SIRUBA	GALONEIRA SIRUBA CILINDRICA BRACO 180MM ELETRONICA SIRUBA	84522120	0102	6102	UN	1	22.187,00	22.187,00	0,00	0,00		6.090,33

DADOS ADICIONAIS

INFORMAÇÕES COMPLEMENTARES Valor Aproximado dos Tributos R\$ 18923.20 Fonte: IBPT 007 LEO 0000049 6X BOLETO EMPRESA OPTANTE PELO SIMPLES NACIONAL	RESERVADO AO FISCO
---------------------------------------------------------------------------------------------------------------------------------------------------------------	--------------------

UnifE | NF-e OPEN Source | www.unife.com.br Gerado em 14/07/2022 às 16:25 pelo UniDANFE 3.7.10 Free | www.unidanfe.com.br

RECEBEMOS DE FRANCA MAQUINAS EIRELI OS PRODUTOS E/OU SERVIÇOS CONSTANTES DA NOTA FISCAL ELETRÔNICA Nº 033. EMISSÃO: 14/07/2022 VALOR TOTAL: 68.937,00 DESTINATÁRIO: 00396 - CRISTIANE O.N. DA SILVA PAIVA EIRELI - RUA DO AEROPORTO, S/N, JARDIM AEROPORTO, 79215-000-DOIS IRMAOS DO BURITI-MS	NF-e 033 SÉRIE 1
DATA DO RECEBIMENTO	IDENTIFICAÇÃO E ASSINATURA DO RECEBEDOR

0376



ESTADO DO PARANÁ
POLÍCIA MILITAR DO PARANÁ
CORPO DE BOMBEIROS
6SGBI - SPCIP ALTONIA



CLCB - CERTIFICADO DE LICENCIAMENTO DO CORPO DE BOMBEIROS - CLCB
3.9.01.23.0001352369-91

A Seção de Prevenção Contra Incêndio e a Desastres do Corpo de Bombeiros Militar do Estado do Paraná licencia a edificação/estabelecimento/evento/área de risco abaixo qualificada, por estar em conformidade com a legislação de prevenção contra incêndio e a desastres em vigor:

FRANÇA MÁQUINAS LTDA
Nome Fantasia: FRANÇA MÁQUINAS LTDA CPF/CNPJ: 37.401.359/0001-80 Código da Atividade Econômica (CNAE): 4651/6-01 - COMÉRCIO ATACADISTA DE EQUIPAMENTOS DE INFORMÁTICA 4651/6-02 - COMÉRCIO ATACADISTA DE SUPRIMENTOS PARA INFORMÁTICA 4751/2-01 - COMÉRCIO VAREJISTA ESPECIALIZADO DE EQUIPAMENTOS E SUPRIMENTOS DE INFORMÁTICA 4649/4-04 - COMÉRCIO ATACADISTA DE MÓVEIS E ARTIGOS DE COLCHOARIA 4754/7-01 - COMÉRCIO VAREJISTA DE MÓVEIS 4930/2-02 - TRANSPORTE RODOVIÁRIO DE CARGA, EXCETO PRODUTOS PERIGOSOS E MUDANÇAS, INTERMUNICIPAL, INTERESTADUAL E INTERNACIONAL 4930/2-01 - TRANSPORTE RODOVIÁRIO DE CARGA, EXCETO PRODUTOS PERIGOSOS E MUDANÇAS, MUNICIPAL 4693/1-00 - COMÉRCIO ATACADISTA DE MERCADORIAS EM GERAL, SEM PREDOMINÂNCIA DE ALIMENTOS OU DE INSUMOS AGROPECUÁRIOS 4689/3-02 - COMÉRCIO ATACADISTA DE FIOS E FIBRAS TÊXTEIS BENEFICIADOS 4641/9-03 - COMÉRCIO ATACADISTA DE ARTIGOS DE ARMARINHO. 3314/7-20 - MANUTENÇÃO E REPARAÇÃO DE MÁQUINAS E EQUIPAMENTOS PARA A INDÚSTRIA TÊXTIL, DO VESTUÁRIO, DO COURO E CALÇADOS 4663/0-00 - COMÉRCIO ATACADISTA DE MÁQUINAS E EQUIPAMENTOS PARA USO INDUSTRIAL Logradouro: GASTAO VIDIGAL Número: 80 Bairro: CENTRO Município: PEROLA-PR
PREVENÇÃO E COMBATE A INCÊNDIO E A DESASTRES
Área Total: 390,00 m ² Área Vistoriada: 90,00 m ² Ocupação: C-2 - COMÉRCIO COM MÉDIA E ALTA CARGA DE INCÊNDIO (ACIMA 300MJ/M ²) Capacidade de Público: 50 PESSOAS Uso de GLP: Projeto Técnico NIB:
OBSERVAÇÕES
Processo de licenciamento simplificado, nos termos da Lei Estadual nº 19.449, de 5 de abril de 2018. Este documento foi emitido mediante informações declaradas pelo solicitante. Esta licença perde a validade, a qualquer tempo, caso ocorram alterações que impliquem em inconformidade com a legislação de prevenção e combate a incêndio e a desastres em vigor. O Corpo de Bombeiros Militar poderá fiscalizar a edificação/estabelecimento/área de risco/evento a qualquer tempo. A renovação desta licença poderá ser solicitada a partir de 30 dias antes da data de seu vencimento

LICENÇA VÁLIDA ATÉ: 9 de Janeiro de 2024



Documento emitido eletronicamente pelo Sistema PrevFogo.
A autenticidade deve ser confirmada no endereço www.prevfogo.pr.gov.br através do link "Verificar Autenticidade Documentos."

Número autenticidade: 764769e0.d52d9435.019de108.5abed661-4

Página 1 de 1

0377

Identificação do Contribuinte - CNPJ Matriz

CNPJ: **37.401.359/0001-80**

A opção pelo Simples Nacional e/ou SIMEI abrange todos os estabelecimentos da empresa

Nome Empresarial: **FRANCA MAQUINAS EIRELI**

Situação Atual

Situação no Simples Nacional: **Optante pelo Simples Nacional desde 14/06/2020**

Situação no SIMEI: **NÃO enquadrado no SIMEI**

[+ Mais informações](#)

Períodos Anteriores

Opções pelo Simples Nacional em Períodos Anteriores: **Não Existem**

Enquadramentos no SIMEI em Períodos Anteriores: **Não Existem**

Eventos Futuros (Simples Nacional)



Não Existem

Eventos Futuros (SIMEI)

Não Existem

[Voltar](#)

[Gerar PDF](#)

 
0378



**CONSELHO REGIONAL DE CONTABILIDADE DO ESTADO DO PARANÁ
CERTIDÃO DE HABILITAÇÃO PROFISSIONAL**

O CONSELHO REGIONAL DE CONTABILIDADE DO ESTADO DO PARANÁ certifica que o(a) profissional identificado(a) no presente documento encontra-se habilitado para o exercício da profissão contábil.

IDENTIFICAÇÃO DO REGISTRO

NOME.....	: VINICIUS SOARES FLAUZINO
REGISTRO.....	: PR-056050/O-3
CATEGORIA.....	: CONTADOR
CPF.....	: ***.685.589-**

A falsificação deste documento constitui-se em crime previsto no Código Penal Brasileiro, sujeitando o autor à respectiva ação penal.

Emissão: PARANÁ, 08/11/2022 as 21:26:33.
Válido até: 06/02/2023.
Código de Controle: 581305.

Para verificar a autenticidade deste documento consulte o site do CRCPR.



1/1
0379

EDITAL DE PREGÃO Nº 004/2023
PROCESSO ADMINISTRATIVO Nº 020/2023
MODALIDADE: PREGÃO ELETRÔNICO
TIPO: MENOR PREÇO GLOBAL POR ITEM

OBJETO: Contratação de empresa para fornecimento de equipamentos makers visando a complementação dos laboratórios voltados à Cultura Digital na Rede Municipal de Ensino de Planalto - PR.

DECLARAÇÃO

A empresa FRANÇA MAQUINA LTDA, inscrita no CNPJ nº. 37.401.359/0001-80, com sede na R GASTAO VIDIGAL N° 80 – CENTRO – PÉROLA – PR, por intermédio de seu representante legal o(a) Sr(a) GUILHERME FRANÇA SILVA, portador do RG: 50.243.201-9 e CPF: 107.250.399-90, 44) 3636-2018, Declara que promoverá treinamento sobre o uso do equipamento oferecido, conforme termo de referência

Pérola, 14 de FEVEREIRO 2023.

GUILHERME
FRANÇA
SILVA:
10725039990

Assinado digitalmente por GUILHERME FRANÇA
SILVA: 10725039990
DN: C=BR, O=ICP-Brasil, OU=Secretaria da
Receita Federal do Brasil - RFB, OU=RFB e CPF
AJ, OU=VALID, OU=AR ASSOCIACAO DO
COMERCIO E INDUSTRIA DE FRANÇA
OU=Presencial, OU=47985577000163,
CN=GUILHERME FRANÇA SILVA:10725039990
Resultado: Escreva o autor deste documento
Localização: sua localização de assinatura aqui
Data: 2023.02.13 16:42:32-03'00"
Foxit Reader Versão: 10.1.1

GUILHERME FRANÇA SILVA

CPF: 107.250.399-90

RG: 50.243.201-9



DUE FLOW**# Referência**

DFLOW

Preço de Referência

Contactar Fornecedor

Fabricante

DUE LASER

Descrição do Produto

A inovadora máquina de corte e marcação a Laser da Due, segura e intuitiva. Seu design moderno transparece sua facilidade de uso e segurança. Diferente das máquinas industriais convencionais, ela pode ser operada por pessoas de todas as áreas sem perder precisão e qualidade de trabalho. Completa e pronta para o uso, basta ligar na tomada e usar!

- Software próprio em português, simples e fácil de utilizar;
- Proteção em acrílico laranja especial para utilização com segurança em qualquer ambiente;
- Completa com Exaustor acoplado e mangueira para expulsão de gases para ambiente externo;
- Garantia de 6 meses contra defeitos de fabricação;
- Conexão wifi.

ESPECIFICAÇÕES

Área útil de trabalho: 60 x 38 cm

Potência Laser: 40 Watts

Vida útil do Laser: até 2.500 horas

Tensão: 110 ou 220V (solicitar na compra)

Peso: 30 Kg

Declaração de Dispensa de Licença Sanitária – Pessoa Jurídica

Declaramos, para os devidos fins, que o estabelecimento **FRANCA MAQUINAS EIRELI** com endereço na R GASTAO VIDIGAL - 80 – CENTRO no município de Pérola, no estado do Paraná, está dispensado da licença sanitária do ramo de atividade listados abaixo, considerando a Resolução 1034/2020.

Descrição da Atividade Econômica Principal:

46.63-0-00 - Comércio atacadista de Máquinas e equipamentos para uso industrial; partes e peças.

Todavia, os responsáveis do estabelecimento em epígrafe ficam cientes:

- 1) De que estão sujeitos à fiscalização de agentes públicos de saúde para a verificação do cumprimento de requisitos higiênico-sanitários, de condições de salubridade, de segurança e saúde dos seus trabalhadores e demais requisitos para a prevenção de riscos à saúde individual e coletiva da população resultantes das atividades desenvolvidas, dispostas no Código Sanitário do Estado (Lei Estadual nº 13.331/01 regulamentada pelo Decreto Estadual nº 5.711/02, ou outro que vier a substituí-lo) e legislação vigente que o estabelecimento deverá cumprir.
- 2) E que deve procurar o Departamento de Tributação da Prefeitura Municipal para recolhimento de taxas cabíveis.
- 3) Devendo o responsável comunicar este departamento caso ocorra alteração dos CNAE`s da empresa.

Pérola, 18 Maio de 2022.

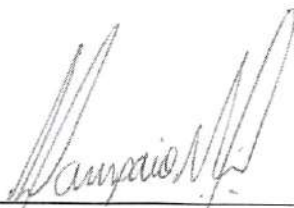

LEANDRO SAMPAIO DE MARINS
DIRETOR DO DEPARTAMENTO DE VIGILÂNCIA SANITÁRIA
PORTARIA Nº 148/2021

DUE FLOW

Manual de Usuário



Português

DUE

Due Flow manual de usuário 1.0

amf
0383

amp
• 0384

IMPORTANTE



MATERIAIS PROIBIDOS

**PVC, VINYL, ABS, FIBRA
DE VIDRO, FIBRA DE
CARBONO E QUALQUER
MATERIAL QUE
CONTENHA CLORO**

Usar estes materiais na sua Due vai produzir gases tóxicos, podendo causar problemas de saúde e danos à máquina.

Se você não sabe o que o seu material contém, **NÃO USE.**

CONTEÚDO

1. NOTAS DE SEGURANÇA	5
2. ESPECIFICAÇÕES TÉCNICAS	6
3. GUIA RÁPIDO DE INSTALAÇÃO	7
4. VISÃO GERAL DO SOFTWARE TRABALHOS	16
5. PRIMEIROS TRABALHOS	23
6. CUIDANDO DA SUA DUE FLOW	31
7. TABELA DE MATERIAIS	33
8. SUPORTE TÉCNICO	34
9. RESOLUÇÃO DE PROBLEMAS	35

1. NOTAS DE SEGURANÇA

Leia atentamente as notas abaixo para evitar danos à saúde e à máquina. Mantenha estas notas acessíveis e perto da máquina. Todas as pessoas que forem operar a Due FLOW devem estar cientes dos riscos e treinadas para o uso.

A Due FLOW possui um laser diodo de alta potência e deve ser utilizada com o máximo de responsabilidade e cuidado!

Produtos laser emitem radiação intensa e podem causar danos aos olhos e queimaduras por irradiação. A Due somente opera com a tampa fechada para evitar estes danos. Não obstrua os sensores da tampa. Seja responsável com você mesmo e com os outros.

Nunca deixe a Due trabalhando sem supervisão. Nunca coloque objetos espelhados ou inflamáveis sob o Laser. A Due deve ser sempre operada por pessoas cientes dos riscos. Se você não for operar, ensine outra pessoa com responsabilidade e cuidado.

Ao operar a Due você concorda que:

- Você entende que Lasers são perigosos;
- Você vai sempre utilizar a Due de maneira segura e responsável para propósitos legais;
- Você é responsável pelo mau uso da sua Due;
- Você é responsável por permitir acesso somente a pessoas com capacidade e conhecimento dos riscos.

Se você tem alguma preocupação com segurança ou não concorda com os termos acima, não use o nosso software e a Due Laser.

2. ESPECIFICAÇÕES TÉCNICAS

A Due FLOW tem as seguintes especificações:

Dimensões	240 (A)*1000(L)*850 (C) mm
Massa	26 kg
Área de Trabalho	600x400 mm
Altura máxima do material	50 mm
Alimentação	127/220V - 50- 60Hz
Consumo	400 W
Velocidade Máxima	60000 mm/min
Tipo de Laser	CO2
Potência do Laser	40 W
Vida Útil do Laser	Acima de 5000 horas
Formatos de arquivos	SVG, DXF, JPEG e PNG
Conexão	WiFi ou cabo de rede

Software compatível com arquivos exportados dos programas: Corel Draw, Illustrator, AutoCad, SolidWorks e Photoshop.

3. GUIA RÁPIDO DE INSTALAÇÃO

O QUE VÊM NA CAIXA

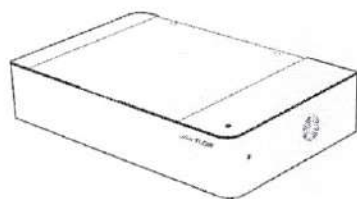

Due FLOW Completa

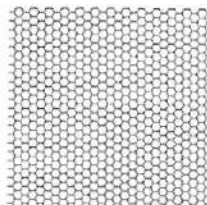

Colmeia de Corte



Mangueira
Com trava mangueira

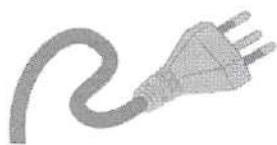

Cabo de Alimentação
110/220V 10 A
Padrão ABNT 3 pinos

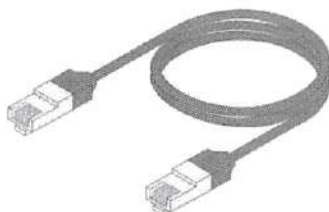

Cabo de Rede
Ethernet RJ45

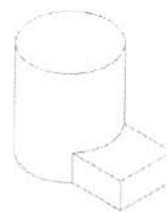

Gabarito de Foco
Padrão Due FLOW

DESEMBALANDO A DUE FLOW

- 1 - Retire da caixa a Due FLOW desencaixe as proteções laterais
- 2 - Retire a colmeia da caixa;
- 2 - Retire a caixa de acessórios de dentro da Due FLOW
- 3 - Corte as abraçadeiras brancas que prendem os eixos da Due FLOW
- 4 - **GUARDE A CAIXA E AS PROTEÇÕES LATERAIS PARA TRANSPORTES FUTUROS DA DUE.**

VISTA GERAL - DUE FLOW

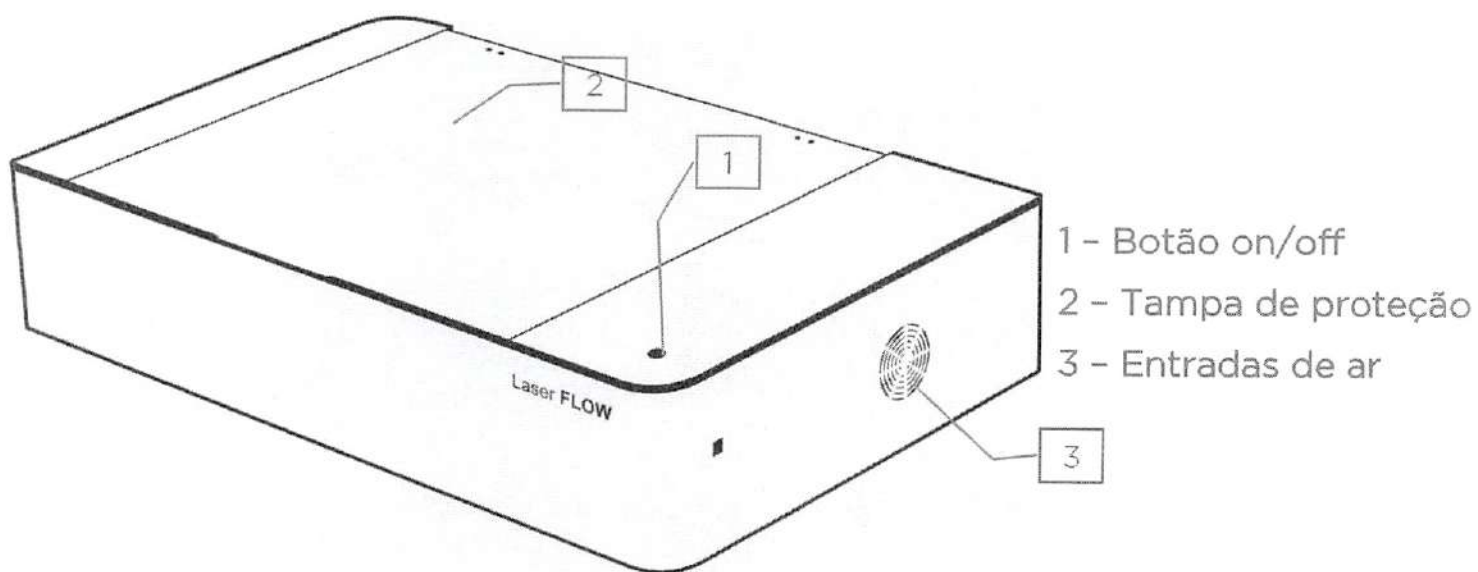

4 - Adesivo técnico

5 - Saída para mangueira de exaustão

6 - Conexão de cabo de rede

7 - Conexão de alimentação

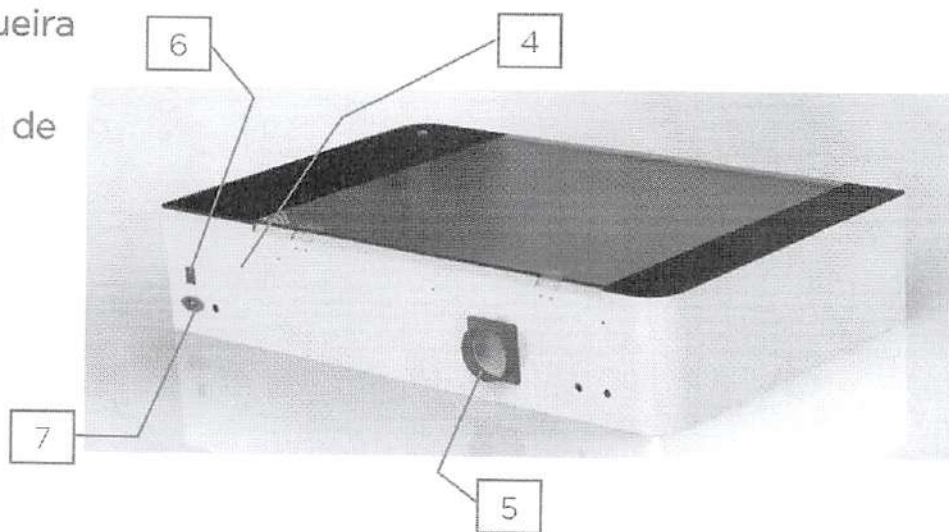

DIMENSÕES GERAIS - DUE FLOW

*Dimensões em milímetros

INSTALANDO A DUE

1 - Posicione a Due em uma mesa ou bancada lisa e nivelada de no mínimo 1 x 0,8 m próxima a uma tomada e uma saída de ar ou janela

2 - Coloque a mangueira de exaustão na saída traseira e prenda com a trava da mangueira

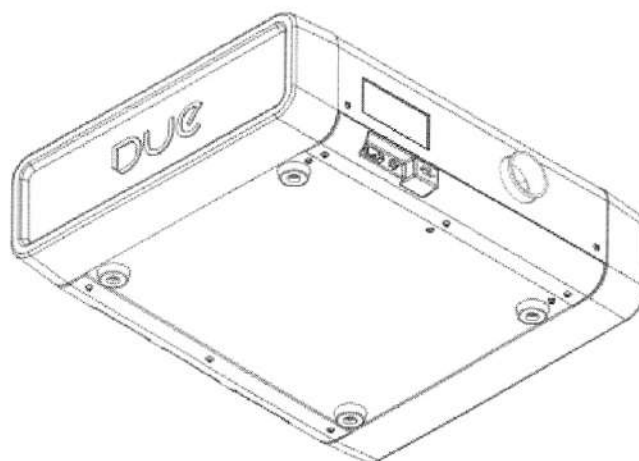

3 - Coloque a outra ponta da mangueira em um ambiente aberto e ventilado

4 - Ligue o cabo de alimentação no conector traseiro da Due e em uma tomada 110/220V comum (A Due FLOW é Bivolt automática)

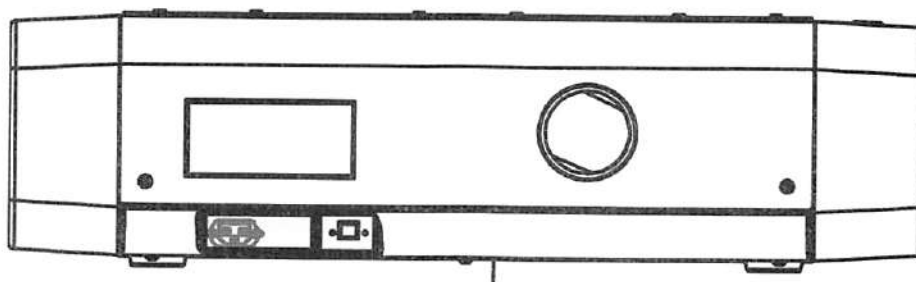

5 - Posicione a colmeia de corte na base da Due.

SUA DUE ESTÁ PRONTA PARA SER UTILIZADA ;D

INSTALANDO OS SOFTWARES - WINDOWS

Os links para download de todos os softwares estão disponíveis na página:

Duelaser.com/suporte

WINDOWS



MANUAL DUE NXT

Download do manual



INKSCAPE

Inkscape v0.91 64-bit com plugins da Due



DUE SCANNER

Scanner de máquinas Due na rede v1.1

Neste link você encontra um vídeo detalhando a instalação dos softwares:

https://youtu.be/dC3Isip1NZs?list=PL2cs7gywJcN-rCGAbg-HHNTa4jSwM92_p

PROCEDIMENTO



INKSCAPE

Draw Freely.

Baixe e instale o Inkscape

O Inkscape é um programa aberto de desenho e é utilizado para gerar os arquivos da Due



Baixe e instale o Due Scanner.

O Due scanner instala todos os outros programas que você precisa para usar a sua Due e inicia o programa da máquina toda vez que você for usar.

CONECTANDO NA DUE VIA WIFI

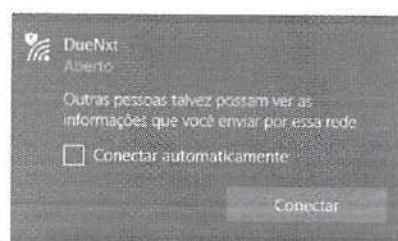

Na primeira vez que você liga a Due, ela cria uma rede wifi chamada DueFlow

Conecte-se na rede criada, abra o Due Scanner e conecte-se na Due que será encontrada.

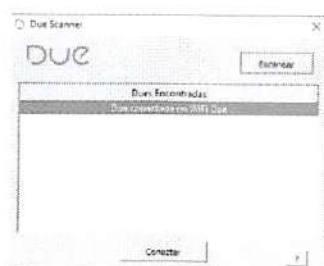

O software da Due irá abrir no seu navegador. Clique no ícone da "chave".

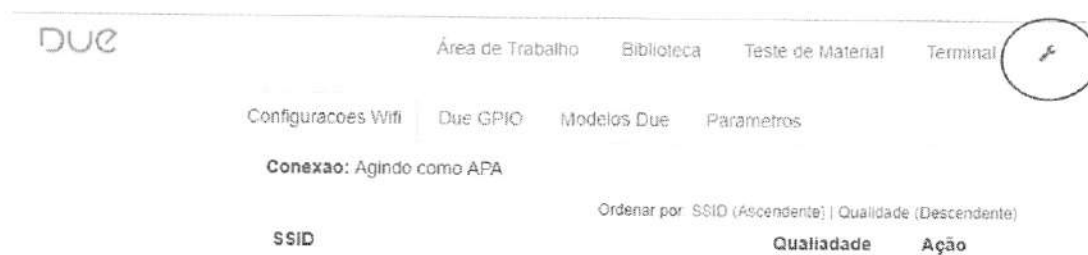

Na aba de configurações wifi, selecione a rede wifi que deseja utilizar e clique em conectar.

Insira sua senha duas vezes e aguarde a conexão. O computador deve se conectar à rede selecionada.

Agora, abra novamente o Due Scanner, clique em "Escanear", espere encontrar a Due e clique em conectar.

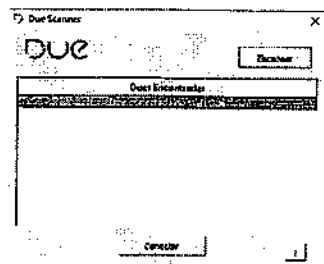

Pronto! A partir de agora a sua Due irá se iniciar sempre conectada na rede configurada.

Para mudar a rede vá em opções avançadas na parte inferior da aba de conexão wifi e clique em resetar Daemon.

CONECTANDO NA DUE VIA CABO

Em locais com conexão de internet ruim, você pode se conectar a Due FLOW utilizando o cabo de rede incluso.

Conecte o cabo de rede na Due e no seu computador. Irá aparecer uma nova conexão de cabo com o status identificando.

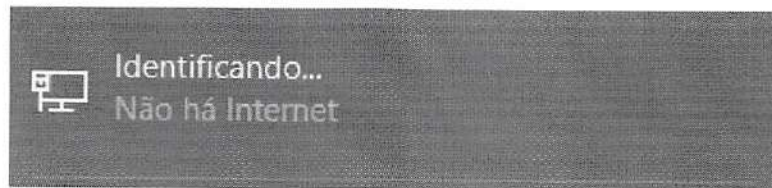

Aguarde o status mudar para conectado (é normal aparecer sem internet). Abra o Due Scanner e conecte-se na Due que será encontrada.

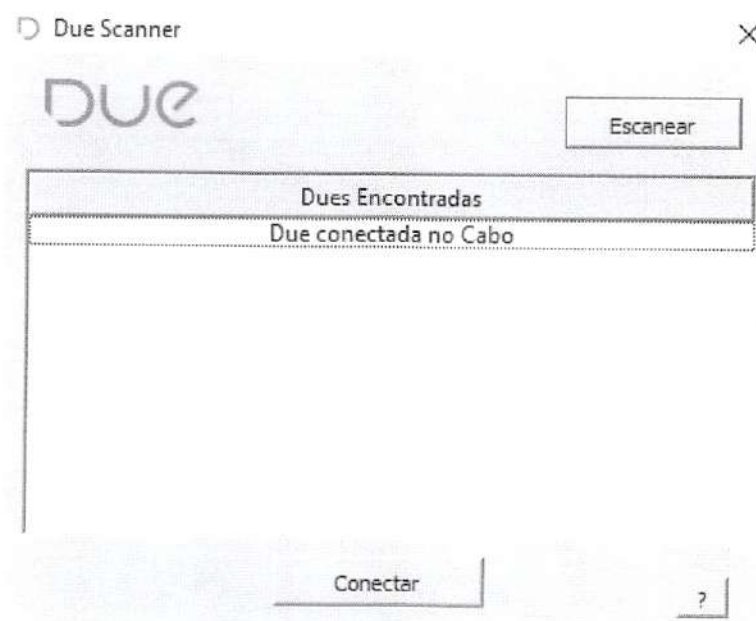

O software da Due irá abrir em seu navegador.

4. VISÃO GERAL DO SOFTWARE

O software da Due abre no navegador e por ele você controla a máquina.

Os desenhos e arquivos de corte devem ser gerados no INKSCAPE e depois o upload do arquivo já no formato .gcode deve ser importado para o software.

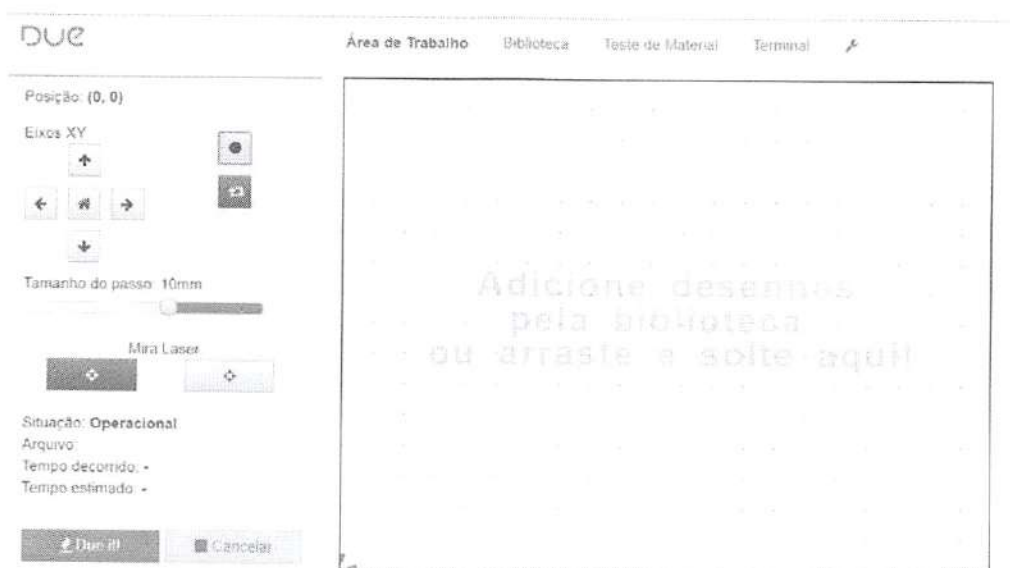

Esta é a tela inicial do software da Due. Ele é intuitivo e fácil de usar.

No link abaixo você encontra um vídeo explicando as principais funcionalidades e abas do software:

<https://www.youtube.com/watch?v=Iso7KB4tYQk&list=>

O software da Due tem cinco abas principais, que podem ser acessadas através do menu superior mostrado na figura abaixo.

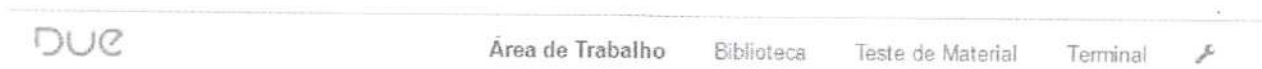

Área de Trabalho

Aqui você controla sua Due manualmente, manipula desenhos e realiza os cortes e marcações. Além de poder ver o status dos trabalhos em andamento e a previsão do tempo de corte.

Biblioteca

Aba para adicionar e remover desenhos e arquivos de design. Aqui você importa os arquivos gerados no Inkscape.

Teste de Material

Para novos materiais, criamos esta aba para que você sempre utilize os melhores parâmetros. Aqui você também encontra uma tabela de parâmetros para utilizar nos principais materiais.

Terminal

Aba para configurações e usuários avançados.

Configurações

Nesta aba você muda as configurações globais da sua Due, como redes wifi.

ÁREA DE TRABALHO

Na área de trabalho você controla toda a Due. As principais funções são:

- 1 - Movimentar a máquina através dos botões de comando
- 2 - Ligar e desligar a mira
- 3 - Visualizar os arquivos a serem cortados,
- 4 - Setar o início do desenho,
- 5 - Mandar executar arquivos de corte ou marcação que estão na área de trabalho
- 6 - Visualizar onde o desenho será executado
- 7 - Visualizar o tempo estimado e transcorrido de um trabalho

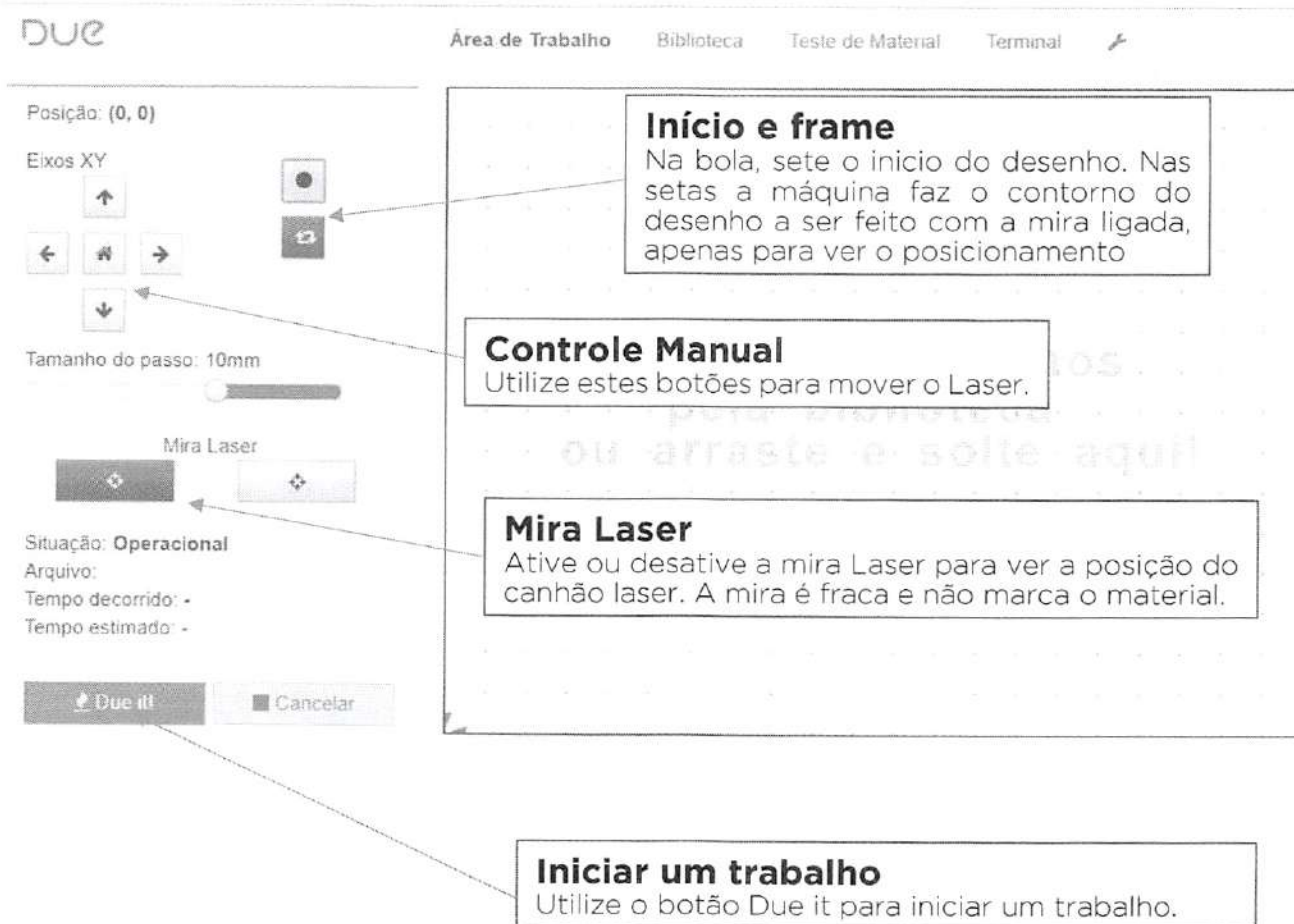

BIBLIOTECA

Na biblioteca você gerencia os arquivos que vai utilizar na Due FLOW. Aqui você pode fazer o upload dos arquivos no formato GCode e selecionar quais mandar para a área de trabalho.

The screenshot shows the 'Biblioteca' (Library) page in the Due FLOW interface. At the top, there are navigation tabs: 'Área de Trabalho', 'Biblioteca' (selected), 'Teste de Material', and 'Terminal'. Below the tabs, there are instructions: '1. Adicione design com o botão. ✓' and '2. Volte a área de trabalho'. A section titled 'Arquivos' contains a search bar labeled 'Procurar', sorting options: 'Ordenar por nome (crescente)', '✓ Ordenar por data (decrecente)', 'Ordenar por tamanho (decrecente)', '✓ Somente arquivos gcode', and 'Somente arquivos de design'. There is a button 'Apagar tudo' and a status indicator 'Disponível: 272.6MB'. An 'Upload' button is prominently displayed. A tip at the bottom says 'Dica: Você pode arrastar e soltar arquivos aqui'. Three callout boxes provide additional information: 'Arquivos' points to the main content area, 'Ordenar ou Filtrar' points to the sorting options, and 'Upload' points to the upload button.

Arquivos
Aqui estão todos os seus arquivos selecionados.

Ordenar ou Filtrar
Utilize os filtros ou ordene os seus arquivos aqui.

Upload
Utilize este botão para adicionar novos arquivos.

TESTE DE MATERIAIS

No teste de materiais você pode testar novos materiais para descobrir o melhor parâmetro de corte e marcação. Para alguns materiais já temos a biblioteca e você pode escolher diretamente do Inkscape.

Mas até mesmo a cor de um material pode requerer um novo parâmetro e para isso criamos esta aba. Aqui você pode:

- 1 - Testar o corte em um novo material
- 2 - Testar a marcação em um novo material
- 3 - Visualizar os parâmetros dos materiais mais comuns (apenas visualização, os parâmetros devem ser colocados manualmente no Inkscape)
- 4 - Salvar, apagar e editar materiais já salvos (também apenas para visualização)

DUE

Área de Trabalho Biblioteca **Teste de Material** Terminal ↗

Posição: (0, 0)

Eixos XY



Tamanho do passo: 10mm

Mira Laser



Velocidade: Velocidade - 1 até 100%

Potência: Potência - 1 até 100%

Passes: Número de passes - 1 até 10

▶ Iniciar teste

■ Cancelar

Adicionar material

Nome: Nome do material

+ Corte

+ Marcação

Teste

Aqui você seta os parâmetros e inicia o teste. Não esqueça de setar a posição zero

Parâmetros de referência

MDF 3 mm

✕ Excluir

Parâmetros de corte

Velocidade: 10%
Potência: 99%

Parâmetros de marcação

Velocidade: 100%
Potência: 70%

Biblioteca de materiais

Aqui você visualiza, cria, deleta e edita os parâmetros para os materiais mais comuns. Apenas para referência, os parâmetros devem ser setados

TERMINAL

Esta aba é utilizada para equipe Due e usuários avançados para testes e logs na máquina. Apenas utilize esta aba se for solicitado pela assistência.

The screenshot shows the DUE software interface. At the top, there is a navigation bar with tabs: "Área de Trabalho", "Biblioteca", "Teste de Material", and "Terminal". The "Terminal" tab is active. On the left side, there is a menu with two checked items: "Auto rolagem" and "Suprimir mensagens de status". The main terminal window displays the following log output:

```
Recv: <Idle|WPos:0.000,0.000,0.000|FS:0,0>
Send: ?
Recv: <Idle|WPos:0.000,0.000,0.000|FS:0,0>
Send: ?
Recv: <Idle|WPos:0.000,0.000,0.000|FS:0,0|WCO: -295.000, -25.000,0.000>
Send: ?
Recv: <Idle|WPos:0.000,0.000,0.000|FS:0,0>
Send: ?
Recv: <Idle|WPos:0.000,0.000,0.000|FS:0,0|Ov:100,100,100>
Send: ?
Recv: <Idle|WPos:0.000,0.000,0.000|FS:0,0>
Send: ?
Recv: <Idle|WPos:0.000,0.000,0.000|FS:0,0>
Send: ?
Recv: <Idle|WPos:0.000,0.000,0.000|FS:0,0>
Send: ?
Recv: <Idle|WPos:0.000,0.000,0.000|FS:0,0>
Send: ?
Recv: <Idle|WPos:0.000,0.000,0.000|FS:0,0>
Send: ?
Recv: <Idle|WPos:0.000,0.000,0.000|FS:0,0>
```

At the bottom right of the terminal window, there is an "Enviar" button and a partially visible "Ativar o Windows" button.

CONFIGURAÇÕES

Na aba de configurações você muda parâmetros gerais da sua Due.
As principais funções são:





















- 1 - Conexão da máquina em uma rede wifi;
- 2 - Reset da máquina
- 3 - Seta a potência da mira

DUE

Área de Trabalho Biblioteca Teste de Material Terminal 

Conexão: Agindo como APA

Ordenar por: SSID (Ascendente) | Qualidade (Descendente)

SSID	Qualidade	Ação
 #GUEST_CUBES (Address: 02:0B:82:A5:DF:9D)	52%	 Conectar
 #GWN_CUBES (Address: 00:0B:82:A5:DF:9D)	51%	 Conectar
 Contadora (Address: 7B:8A:20:E3:01:C0)	88%	 Conectar
 DIRECT-09-HP DeskJet 2600 series (Address: 10:52:E5:F8:D4:0A)	64%	 Conectar
 DueNxt (Address: B8:27:EB:CA:85:10)	53%	 Conectar
 F I i n (Address: 30:B5:C2:AF:B4:EC)	81%	 Conectar
 NET_2GEBF895 (Address: 5C:E3:0E:07:AB:8C)	82%	 Conectar
 TP-LINK_DC06 (Address: 34:E8:94:14:DC:06)	43%	 Conectar
 Vilibera (Address: 8C:04:FF:7B:07:36)	65%	 Conectar
 Vilibera_ADM (Address: 58:10:8C:4A:5A:05)	45%	 Conectar

5. PRIMEIROS TRABALHOS

Agora está na hora de pôr a mão na massa!

A sua Due trabalha de duas maneiras diferentes:

CORTE E CONTORNO

Marca ou corta um contorno seguindo um caminho **definido**.



PREENCHIMENTO

Preenche uma imagem linha por linha, similar a uma impressora.



É possível em um mesmo desenho utilizar arquivos de corte e preenchimento. Quando se deseja fazer isso, é necessário gerar um arquivo para cada operação.

CORTE E CONTORNO

Quando se trabalha com corte e contorno, o formato de arquivo a ser utilizado é o vetor (.SVG).

No Inkscape também é possível importar arquivos no formato .dxf ou mesmo vetorizar imagens, mas depende da resolução e qualidade da imagem.

Para geração do código de corte e contorno, utilizamos o Inkscape. O primeiro passo é abrir o programa e importar algum arquivo nos formatos acima ou desenhar no próprio software.

Como exemplo, vamos importar um arquivo em formato .svg no InkScape, através do menu Arquivo->importar..:

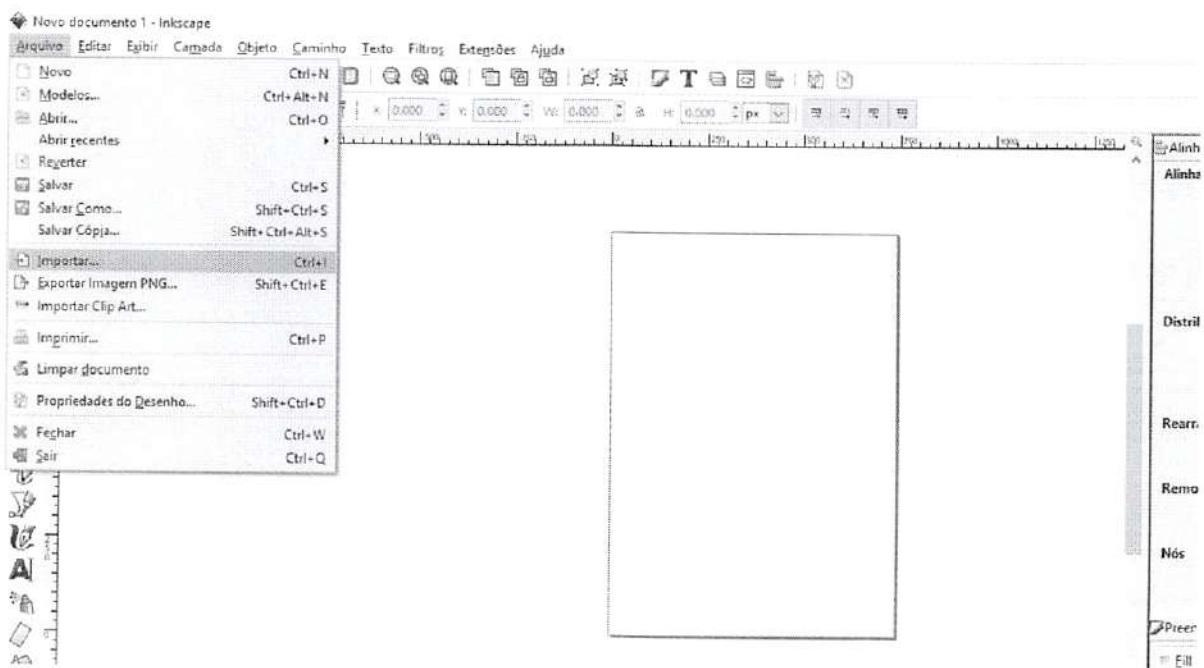

Selecione o arquivo desejado. No caso deste exemplo, foi utilizado o logo da Due em vetor, que pode ser baixado no seguinte link:

[h-ttp://dueit.com.br/produto/logo-due-laser](http://dueit.com.br/produto/logo-due-laser)

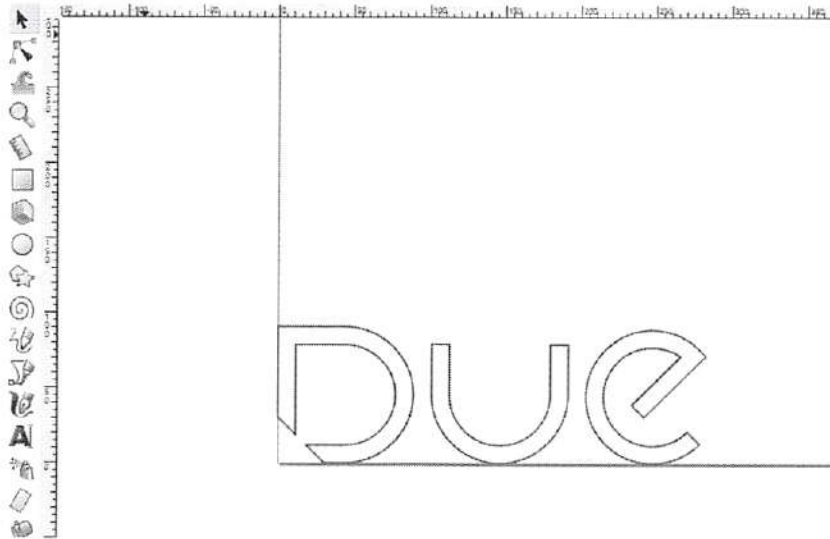

Selecione o arquivo e posicione na posição x: 0,00 e y: 0,00 no console do Inkscape. Pode-se digitar diretamente o valor ou utilizar as setas.

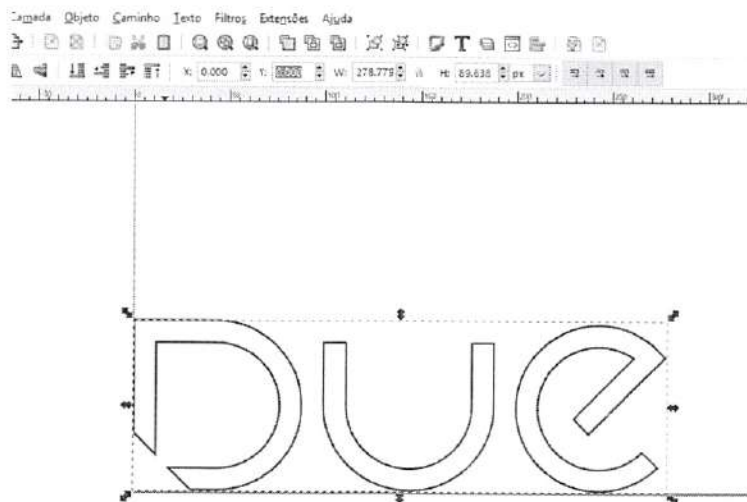

Ainda com o arquivo selecionado, troque as unidades para cm e selecione o tamanho do arquivo que deseja que saia no corte. No exemplo vamos utilizar largura (w) de 10 cm.

Selecione o ícone do cadeado caso queira que a figura mude de tamanho proporcionalmente em todas as direções.

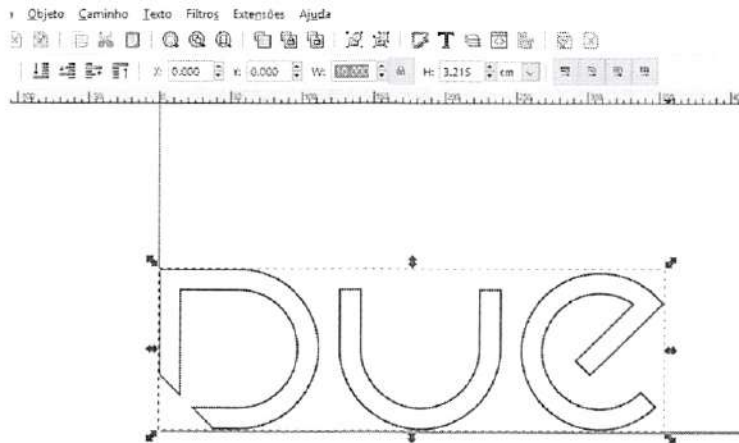

Agora clique em caminho, converter em caminho no menu superior.

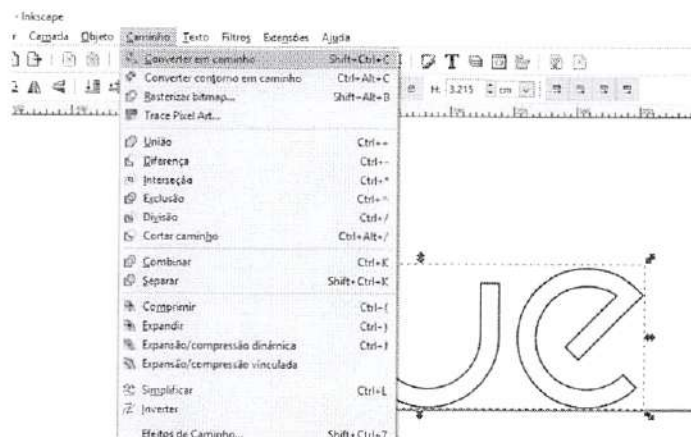

Com o desenho posicionado e no tamanho correto, vamos gerar o código de máquina.

Cliquem em extensões -> Due -> DUE | Corte..

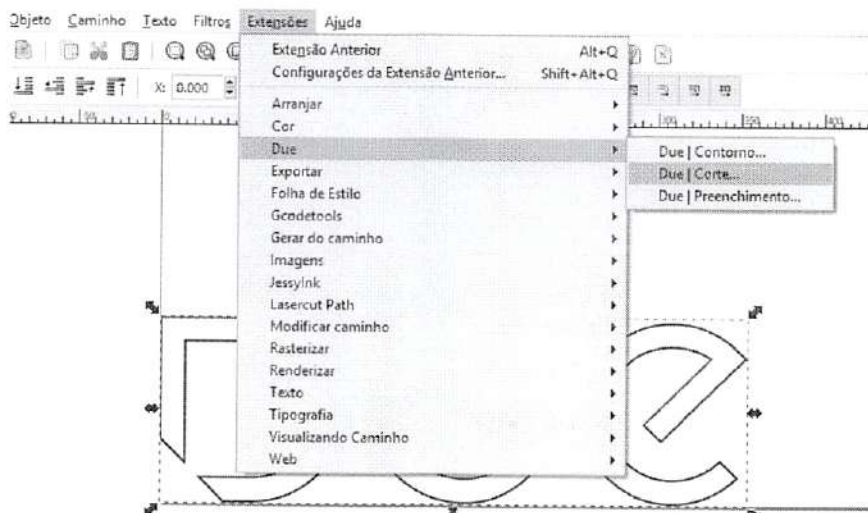

Neste novo menu, você deve selecionar os parâmetros de corte conforme o material a ser utilizado com a opção personalizado ou utilizar um material pre-existente da biblioteca. No corte são 3 parâmetros a serem utilizados:

Due Flow manual de usuário 1.0

VELOCIDADE

Velocidade de movimentação do canhão laser, de 0 a 100%.

POTÊNCIA

Potência do Laser, de 0 a 100%.

PASSES

Quantidade de vezes que o laser passa sobre o mesmo caminho.

Neste manual no item 9, está a tabela com parâmetros de corte e marcação dos principais materiais. No software da Due na aba teste de materiais esta tabela também está disponível.

No teste, vamos cortar uma chapa de acrílico preto de 2 mm, e este material já está salvo no Inkscape, então basta selecioná-lo.

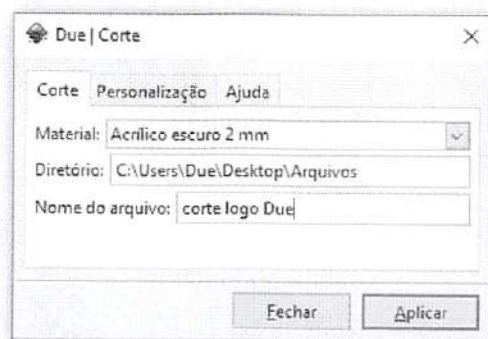

No diretório, crie um diretório para salvar o arquivo e copie o caminho neste campo. Dê também um nome do arquivo .gcode a ser gerado que faça sentido para localizar posteriormente.

NÃO PODEM SER USADOS CARACTERES ESPECIAIS NO NOME DO ARQUIVO
COMO:

; . Ç \$ ~ %

Clique em aplicar para gerar o arquivo. O próximo passo é importar o arquivo gerado no software da Due.

Para isso vá na aba biblioteca, clique em upload, navegue até a pasta selecionada para gerar o arquivo anteriormente.



Clique em adicionar para adicionar o arquivo para área de trabalho.

Agora posicione o material na Due e posicione o canhão na quina do material, no local onde se deseja cortar.

Pode-se posicionar o canhão manualmente ou através do controle via software:

Para ajudar a posicionar, existe um botão que liga a mira laser, em uma potência muito baixa que não marca o material e serve para saber exatamente onde está o laser.

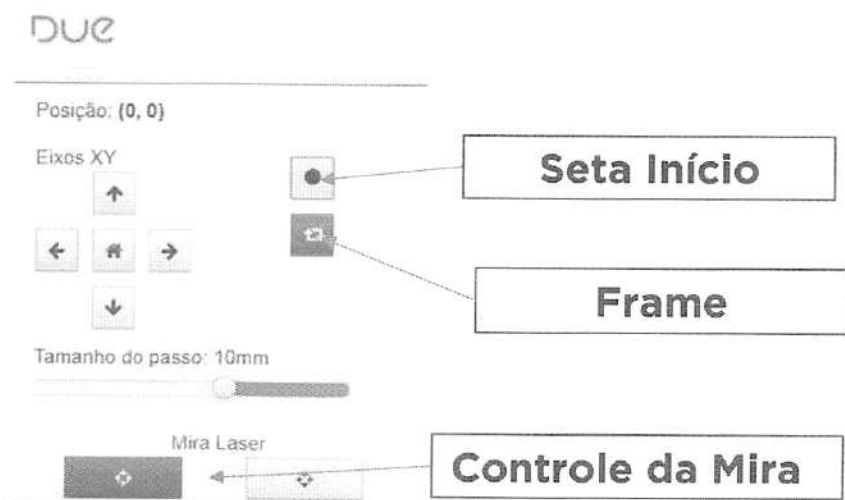

Após posicionar o canhão, clique no botão setar início para indicar para a máquina que ali é o ponto que ela deve iniciar, e que este ponto corresponde ao ponto $x=0$ e $y=0$ da folha no Inkscape. A posição irá se tornar $x=0$ e $y=0$.

Caso queira visualizar se a posição está correta, existe o botão **Frame**. Quando se clica neste botão o canhão laser percorre as dimensões externas do desenho a ser cortado/marcado com a mira laser ligada, para verificação da posição apenas.

Agora está na hora de mandar a Due realizar o trabalho. Clique em DUE IT e espere a conclusão do trabalho para retirar as peças

CORTE E CONTORNO

Quando se trabalha com preenchimento, a Due trabalha como uma impressora, marcando linha por linha do desenho, deixando assim ele preenchido e com um ótimo efeito. Para preenchimento pode-se utilizar arquivos JPEG, PNG e vetor (.SVG).

Abra o inkscape e importe o arquivo cheese.png (ou outra imagem que queira) disponível para download no seguinte link:

<http://dueit.com.br/produto/cheese>

Selecione o arquivo, ajuste o tamanho e a posição desejados utilizando o menu do Inkscape.



Para gerar o código de máquina no formato gcode, cliquem em extensões - > Due -> DUE | Preenchimento..



Como vamos marcar em uma madeira, podemos utilizar a marcação com velocidade média, para ficar com uma boa profundidade.

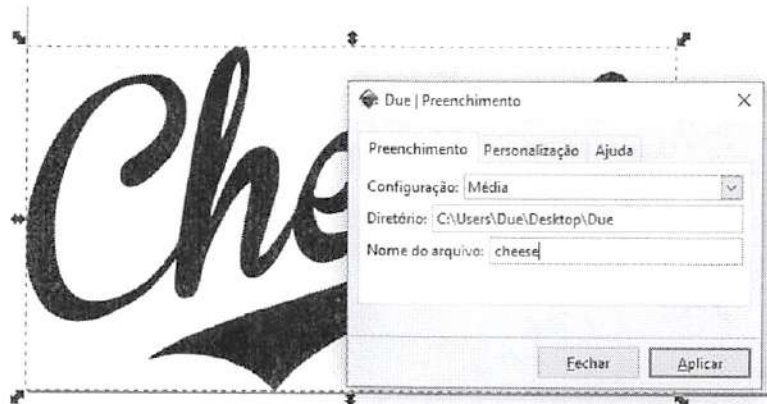

Selecione na caixa do menu a configuração de velocidade média, escolha o diretório onde o arquivo será gerado e o nome do arquivo. Nesse caso será gerado um arquivo cheese.gcode na pasta selecionada.

Importe o arquivo gcode para a biblioteca da Due e adicione o arquivo para a área de trabalho.

Posicione o material na máquina, mova o canhão laser até a posição desejada para iniciar o preenchimento e clique em setar início.

Pode-se usar o botão de frame para ver se o preenchimento será feito realmente na posição desejada. Tudo certo, agora clique em Due it e veja a marcação ser feita de maneira rápida e precisa.

Utilizando um pincel, limpe o cooler superior do cabeçote laser.

Utilizando cotonetes embebidos em álcool isopropílico (é importante que seja o álcool isopropílico, comumente encontrado em farmácias), limpe suavemente a lente do laser com movimentos circulares. Utilize um cotonete limpo e seco para finalizar a limpeza.

Este procedimento pode ser visto no vídeo do link a seguir:

<https://www.youtube.com/watch?v=LjW8vuAReEc&index=11&list=PL2cs7gywJcN8jDgdcQg1ATeQOdtc2ROU7&t=0s>

LIMPEZA DO EXAUSTOR

Utilizando um pincel de pintura, limpe bem o cooler do exaustor, encontrado no interior da Due. Movimente o exaustor e utilize o pincel para tirar partículas e poeira. Limpe o interior da Due após este procedimento.

LIMPEZA DA COLMEIA

Retire a colmeia da Due e limpe com um pano umedecido. Espere secar antes de colocar novamente na máquina.

6. CUIDANDO DA SUA DUE FLOW

MANUTENÇÃO

Para manter a sua Due em perfeito estado de funcionamento, é fundamental a manutenção periódica conforme cronograma abaixo:

SEMANTAL

Limpeza do interior

Lubrificação das guias

Limpeza do cabeçote laser

Limpeza do exaustor

Limpeza da colmeia

LIMPEZA DO INTERIOR

Utilize um pano umedecido com água para a limpeza da tampa. Não utilizar álcool ou sabonete. Limpe por dentro e por fora com cuidado para não riscar o acrílico.

Retire a colmeia e utilize um aspirador de pó para remover toda a poeira e partículas da base e das laterais internas da Due.

LUBRIFICAÇÃO DAS GUIAS

Utilize óleo lubrificante (indicado WD40) para lubrificar as guias da Due. Passar uma leve camada de lubrificante na guia do eixo x e mover o carrinho com as mãos para os dois lados ao longo de todo o comprimento da guia.

Repita o processo para as duas guias do eixo y.

Este procedimento pode ser visualizado no vídeo do link abaixo:

<https://www.youtube.com/watch?v=HxViDsAWMMU&index=12&t=0s&list=PL2cs7gywJcN8jDgdcQg1ATeQOdtc2ROU7>

LIMPEZA DO CABEÇOTE LASER

Retire o conector verde do laser puxando pelo conector e não pelos cabos. Remova a borboleta de ajuste de altura.

Retire o canhão laser com cuidado pela parte superior.

Due Flow manual de usuário 1.0

7. TABELA DE MATERIAIS

Os materiais mais usados e já testados pela equipe da Due Laser se encontram na tabela abaixo com seus respectivos parâmetros.

É importante notar que até mesmo variações de cores nos materiais podem acarretar diferentes parâmetros de corte e marcação. Para testar novos materiais utilize a aba “Teste de materiais” no software da Due.

Se estiver em dúvida sobre a possibilidade de teste ou não de um material, entre em contato com a equipe Due Laser.

8. SUPORTE TÉCNICO

A DUE FLOW foi projetada para um mínimo de manutenção e tem garantia de seis meses contra defeitos de fabricação. Acesse a página www.duelaser.com/garantia para ler os termos e condições.

Guarde sua nota fiscal, ela é a sua garantia.

Para dúvidas e suporte entre em contato por meio dos canais:

www.duelaser.com

sac@duelaser.com

Whatsapp: 48 9 9656 5459

Telefone: 48 3307-2477

9. RESOLUÇÃO DE PROBLEMAS

Nesta seção você encontra dificuldades comuns encontradas pelos usuários e o passo a passo para fazer testes e resolver problemas.

1 - A DUE NÃO ESTÁ CORTANDO MEU MATERIAL

- 1.1 Comece checando o material. Ele está na lista de matérias da tabela de materiais deste manual.
- 1.2 A espessura do material está correta? Cheque a tabela de materiais para saber as espessuras máximas permitidas.
- 1.3 Os parâmetros de corte estão corretos? Cheque a tabela de materiais para ver os parâmetros recomendados para cada material.
- 1.4 O laser está focado? (utilize o gabarito de foco para deixar o laser na distância correta do material, 45 cm)
- 1.5 A lente do laser está limpa? Realize o procedimento de limpeza da lente descrito neste manual, na seção de manutenção.
- 1.6 A Due está passando sempre em cima do mesmo caminho? Cheque para ver a existência de linhas duplas.

Se, após verificar todos os itens acima, o problema ainda persistir, entre em contato com nossa equipe técnica.

2 - NÃO CONSIGO CONECTAR NA DUE

- 2.1 Comece checando se a máquina está ligada, e se existe uma rede wifi chamada Due FLOW. Caso exista esta rede wifi, conecte-se nela, digite no navegador o endereço 10.250.250.1 e siga o procedimento descrito neste manual para conexão da Due em sua rede wifi.

Caso não enxergue a rede wifi, passe para o próximo passo.

2.2 Conecte o cabo de rede. Espere 1 minuto e digite no navegador o endereço 169.254.0.99. Se conectar, vá na aba de configurações e rede wifi e veja se a Due está conectada em alguma rede.

Caso a Due não esteja conectada em nenhuma rede, siga procedimento descrito neste manual para conexão da Due em sua rede wifi.

Pode-se ver quando a máquina está conectada em alguma rede wifi observando o nome da rede e o botão conectar na frente do nome. Se ele estiver “desativado” a Due está conectada naquela rede.

Pode-se sempre usar a Due pelo cabo de rede em locais com conexão wifi limitada.

2.3 Caso a Due esteja conectada na sua rede wifi, desconecte o cabo de rede, verifique que seu computador está na mesma rede wifi da Due e rode o programa Due scanner para se conectar na máquina.

Se, após verificar todos os itens acima, o problema ainda persistir, entre em contato com nossa equipe técnica.

Due Laser Máquinas LTDA

CNPJ: 24.797.131/0001-00

Av. Das Águias 231, Palhoça - SC

Indústria Brasileira



ESTADO DO PARANÁ
PREFEITURA MUNICIPAL DE
PÉROLA
DEPARTAMENTO MUNICIPAL DE
TRIBUTAÇÃO

Empresa ▶ Fácil

INSCRIÇÃO MUNICIPAL

Número: 328400

Nome Fantasia:

Razão Social: FRANÇA MÁQUINAS EIRELI

CNPJ: 37.401.359/0001-80

Atividade Principal: 4663-0/00 - Comércio atacadista de máquinas e equipamentos para uso industrial; partes e peças

Atividade(s) Secundária(s): 4689-3/02 - Comércio atacadista de fios e fibras beneficiados, 4641-9/03 - Comércio atacadista de artigos de armarinho, 4693-1/00 - Comércio atacadista de mercadorias em geral, sem predominância de alimentos ou de insumos agropecuários, 3314-7/20 - Manutenção e reparação de máquinas e equipamentos para a indústria têxtil, do vestuário, do couro e calçados

Município: Pérola **Endereço:** RUA GASTAO VIDIGAL, CENTRO

CEP: 87540000

Local e data: Pérola, terça, 16 de junho de 2020

LUCIANO WILIAN LAZARIN

Departamento Municipal de Tributação

Código de Autenticidade: **20T91BGJCB**

EMITIDO PELO FUNCIONÁRIO LUCIANO WILIAN LAZARIN

Esse documento deverá permanecer exposto em local visível no estabelecimento empresarial



Serviço Público Federal

MINISTÉRIO DO DESENVOLVIMENTO, INDÚSTRIA E COMÉRCIO EXTERIOR
INSTITUTO NACIONAL DE METROLOGIA, NORMALIZAÇÃO E QUALIDADE INDUSTRIAL- INMETRO

Orientações Gerais sobre a Portaria Inmetro/MDIC 371 de 29/12/2009

Requisitos de Avaliação da Conformidade para Segurança
de Aparelhos Eletrodomésticos e Similares

Neste documento, você encontrará as seguintes informações:

Do que trata a Portaria Inmetro/MDIC 371/2009? _____	02
Que aparelhos estão abrangidos pela Portaria Inmetro/MDIC 371/2009? __	03
Quais aparelhos estão excluídos da Portaria Inmetro/MDIC 371/2009? ____	06
Quais são os prazos de adequação? _____	07
Há aparelhos com prazo diferenciado? _____	07
Como certificar os aparelhos? _____	07
Dúvidas sobre a importação de aparelhos regulamentados pela Portaria Inmetro/MDIC 371/2009? _____	08
Ainda tem dúvidas? Entre em contato com a Ouvidoria do Inmetro _____	09

0421



Do que trata a Portaria Inmetro/MDIC 371/2009?

O objetivo da regulamentação estabelecida pela Portaria Inmetro/MDIC n.o 371, de 29/12/2009, é a adequação dos aparelhos eletrodomésticos e similares, importados ou fabricados no país, a requisitos mínimos de segurança.

A Portaria 371/2009 do Inmetro é baseada em normas internacionais da IEC (*International Electrotechnical Commission*) para eletrodomésticos e similares e tem o objetivo de aumentar a segurança do usuário desses aparelhos.

A obrigatoriedade da certificação aumentará a segurança porque, para receber o selo de identificação da conformidade, os aparelhos serão submetidos a testes de laboratórios e os fabricantes terão a linha de produção auditada periodicamente. Atualmente, existem 13 laboratórios no Brasil autorizados a fazer a avaliação de acordo com os critérios determinados pelo Inmetro, mas os ensaios podem ser realizados também por laboratórios no exterior, desde que esses sejam acreditados pela Coordenação-Geral de Acreditação (Cgcre) ou por um Organismo de Acreditação signatário do *Interamerican Accreditation Cooperation – IAAC*, do *European Cooperation for Accreditation – EA* ou *International Laboratory Accreditation Cooperation – ILAC*.

A nova regulamentação ampliou a lista de eletrodomésticos com certificação compulsória e deixa de fora aqueles que integram o Programa Brasileiro de Etiquetagem (PBE), porque já são avaliados dentro do programa de avaliação da eficiência energética inclusive quanto aos aspectos de segurança.

Um processo de certificação, dentro das regras do Inmetro, pode levar entre três e seis meses para ser concluído. O tempo exato dependerá da complexidade do produto e/ou de uma eventual adequação a ser implementada para o atendimento às normas e regulamentos aplicáveis. Por esta razão, é de extrema importância que todos os envolvidos iniciem o processo de atendimento ao novo regulamento do Inmetro imediatamente.

**Que aparelhos estão abrangidos pela Portaria Inmetro/MDIC 371/2009?**

Para consulta, segue uma relação **exemplificativa** com alguns dos principais equipamentos incluídos na Portaria nº371/2009.

A lista completa pode ser obtida pela análise das normas mencionadas no regulamento, disponível em <http://www.inmetro.gov.br/legislacao/rtac/pdf/RTAC001519.pdf>

3

Equipamentos	
Máquinas de cozinha	Liquidificador
	Centrifuga para alimentos
	Batedeira
	Faca elétrica
	Espremedor de frutas
	Torradeira
	Panelas elétricas
	Marmita elétrica
	Cafeteiras
	Máquina de pão
	logurteira Elétrica
	Fritadeiras e Frigideiras Elétricas
	Grills e Grelhas
Máquinas de cozinha para uso comercial	Misturadores
	Liquidificadores
	Fatiadores elétricos
	Assadores rotativos
	Chapas elétricas
	Liquidificadores
	Moedores de grãos
	Amassadeiras, com capacidade menor ou igual a 40 kg de massa
	Batedeiras, com capacidade menor ou igual a 18 litros
	Cilindros sovadores, laminadores e automáticos, com comprimento de rolo menor ou igual a 500 mm
	Modeladoras de massa, com comprimento de rolo menor ou igual 400 mm
Aparelhos para cuidado da pele ou cabelo e cortadores de cabelo	Aparelho para permanente de cabelo
	Barbeador
	Chapa térmica (alisadora / chapinha / prancha)
	Depiladores
	Ferro de enrolar cabelo
	Máquina de corte de cabelo
	Sauna facial
Secador de cabelo	



Equipamentos	
Máquinas de auto atendimento	Maleiro / armário elétrico de bagagem
	Máquina elétrica de diversão / vídeo game / pinball (fliperama)
	Máquina de engraxar sapatos
	Máquina elétrica de bilhar
	Máquina elétrica de boliche
	Máquina elétrica de preparação e venda de bebidas
	Máquina elétrica para venda de comida embalada (snacks) e bebida (refrigerantes, sucos, etc.)
Vaporizadores	Aromatizador elétrico
	Repelente elétrico de insetos (Vaporizador)
Jardinagem	Assoprador elétrico para a limpeza de jardins
	Cortador e/ou aparador elétrico de grama
	Roçadeira elétrica
	Tesoura elétrica para corte de grama
Toalete	Aquecedor elétrico de água para ducha ou chuveiro
	Assento aquecido para banheiro
	Cabine elétrica de banho
	Dispensador elétrico de papel-toalha / papel higiênico
	Dispensador elétrico de sabão
Umidificação	Umidificador elétrico com uso associado com aquecimento, ventilação ou sistema de ar condicionado
	Umidificador elétrico
	Desumidificador
Motores e Comandos Elétricos	Motor elétrico para portão de garagem
	Comando elétrico ou motor elétrico para portas / portas dobráveis / portas giratórias / portas de rolamento / janelas / clarabóias / coberturas móveis e similares
	Comando elétrico ou motor elétrico para toldos / cortinas / grades / telas de projeção / venezianas e similares
Uso em animais	Alimentador de ração animal
	Aparelho elétrico de aquecimento para criação e reprodução animal
	Equipamento elétrico para choque em animais
	Máquina elétrica de ordenha
	Máquina elétrica de pescaria
	Alimentador de ração animal
Ferramentas	Ferramenta elétrica de corte de plástico
	Ferramenta elétrica de marcação (gravação)
	Ferramenta elétrica de solda de conduíte
	Ferro / pistola de solda
	Pistola de ar quente
	Pistola de cola quente
	Pistola de dessoldar
Higiene Oral	Escova de dentes elétrica
	Irrigador oral elétrico



Equipamentos	
Limpeza	Aparelho elétrico para limpeza à vapor de superfícies
	Aspirador de Pó / Vassoura Elétrica
	Limpador elétrico por alta pressão ou por vapor
	Máquina de limpeza de estofamento / Máquina de limpeza de carpetes
	Máquina elétrica de limpeza de tecidos à vapor
Aquecimento (geral)	Aparelho elétrico para aquecimento de sauna
	Aquecedor elétrico de ambiente
	Aquecedor elétrico de camas d'água
	Aquecedor elétrico de piso acarpetado
	Aquecedor elétrico fixo ou portátil de imersão
	Aquecedor elétrico para aquário e similares (fontes, lâminas d'água...)
	Aquecedor elétrico para dreno de telhado
	Aquecedor para óleo e gás com conexão elétrica
	Folha / Chapa flexível para aquecimento de ambientes
Dispositivos Domésticos	Carregador de pilhas e baterias (A, AA, AAA, C, D, 9V e 12 V)
	Churrasqueira elétrica para uso externo
	Cobertores e lençóis elétricos
	Eletrificadores de cercas
	Enceradeira / Polidora
	Ferro de passar roupa
	Filtro e/ou ionizador elétrico de ar
	Máquina de costura
	Piso aquecido
	Relógio elétrico / despertador elétrico (excluído rádio-relógio)
	Trituradores de lixo alimentar
Exterminador elétrico de insetos	
Aspirador de pó elétrico (seco e úmido) para uso comercial e industrial	
Máquina elétrica de tratamento e/ou limpeza de piso para uso comercial e industrial	
Máquina elétrica para limpeza de carpete com spray para uso comercial e industrial	
Adegas*	
Congelador / Conservador de uso comercial*	
Fogão e Fornos Elétricos *	
Forno de microondas de uso comercial *	
Lavadora de louça *	
Lavadora de louça de uso comercial*	
Secadoras de roupa*	
Motocompressores (para refrigerador, ar condicionado, etc.)*	
Aquecedores híbridos de acumulação* e Bombas de Calor*	
Banheira de Hidromassagem*	

*Equipamentos com entrada em vigor no 2º prazo. Ver itens abaixo



Quais aparelhos estão excluídos da Portaria Inmetro/MDIC 371/2009?

Estão excluídos do escopo do regulamento:

- Os destinados exclusivamente para fins industriais;
 - Os destinados a serem utilizados em locais onde prevalecem condições especiais, como atmosfera explosiva (poeira, vapor ou gás);
 - Os aparelhos de áudio e vídeo e equipamentos eletrônicos similares (cobertos pela norma IEC 60065);
 - Os aparelhos para fins médicos (cobertos pela norma IEC 60601);
 - As ferramentas elétricas portáteis operadas a motor (cobertos pela norma IEC 60745);
 - Os computadores pessoais e equipamentos similares (cobertos pela norma IEC 60950);
 - As ferramentas elétricas semi-estacionárias operadas a motor (cobertos pela norma IEC 61029);
 - Aparelhos de exposição da pele à radiação UV e IR abrangidos pela norma NBR IEC 60335-2-27;
 - Aparelhos de massagem abrangidos pela norma IEC 60335-2-32.
 - Projetores e equipamentos similares abrangidos pela IEC 60335-2-56.
 - Os aparelhos que já estejam contemplados por Programas de Avaliação da Conformidade específicos já implementados pelo Inmetro, como a seguir descritos:
 - Bebedouros;
 - Fogões a gás de uso doméstico;
 - Chuveiros elétricos;
 - Aparelhos de refrigeração de uso doméstico;
 - Condicionadores de ar (janela e split);
 - Máquinas de lavar roupa;
 - Ventiladores de teto;
 - Ventiladores de mesa.
 - Aparelhos que já estejam contemplados por outros Programas de Avaliação da Conformidade do Inmetro e em fase de implementação:
 - Centrífugas;
 - Fornos elétricos comerciais abrangidos pelas normas IEC 60335-2-36 e IEC 60335-2-42;
 - Fornos de micro-ondas abrangidos pela norma IEC 60335-2-25;
 - Motobombas abrangidas pelas normas IEC 60.335-2-41 e IEC 60.335-2-51;



Quais são os prazos de adequação?

A implementação da regulamentação está estabelecida em 3 prazos diferenciados:

PRAZO	MEDIDA
1º de julho 2011	Fabricantes e importadores de aparelhos eletrodomésticos não poderão mais fabricar e importar equipamentos fora das exigências.
1º de julho de 2012	Fabricantes e importadores de aparelhos eletrodomésticos não poderão mais comercializar para o atacado/varejo produtos fora do padrão.
1º de janeiro de 2013	O comércio atacadista/varejista não poderá mais vender aparelhos eletrodomésticos fora do padrão.

7

Há aparelhos com prazo diferenciado?

Sim. São eles:

- Fogões elétricos, fornos elétricos (exceto os abrangidos pelas normas IEC 60335-2-36 e IEC 60335-2-42);
- Fornos de micro-ondas abrangidos pela norma IEC 60335-2-90;
- Banheiras de hidromassagem;
- Compressores abrangidos pela norma IEC 60335-34;
- Secadoras de roupa;
- Máquinas de lavar louça;
- Adegas;
- Congeladores e conservadores comerciais;
- Bombas de calor;
- Aquecedores híbridos de acumulação.

Os novos prazos, para esses aparelhos, são:

- 01 de julho de 2012 – Fabricantes e Importadores
- 01 de julho de 2013 – Comercialização por fabricantes e importadores
- 01 de janeiro de 2014 – Comercialização no mercado nacional

Como certificar os aparelhos?

As regras estão descritas nos Requisitos de Avaliação da Conformidade (RAC) anexos à Portaria Inmetro/MDIC 371/2009 e em Portaria complementar.

Para certificar o produto, o fabricante/importador deve selecionar um dentre os Organismos de Certificação de Produtos acreditados pela Coordenação Geral de Acreditação (Cgcre). A lista de Organismos acreditados pode ser acessada em:

http://www.inmetro.gov.br/organismos/consulta.asp?seq_tipo_relacionamento=5

No campo 'escopo', digite: "aparelhos eletrodomésticos".

om f
427



Será exibida uma relação com os organismos acreditados para atuar neste programa: ao clicar no nome de um deles, será aberta uma página com os contatos.

Dúvidas sobre a importação de aparelhos regulamentados pela Portaria Inmetro/MDIC 371/2009?

O órgão anuente para esses produtos é o Departamento de Operações de Comércio Exterior (Decex), através das agências do Banco do Brasil S.A.

A partir de 01/07/2011, produto cuja Nomenclatura Comum do Mercosul - NCM esteja contemplada na Portaria Inmetro/MDIC 371/2009, deve ser registrado em Licença de Importação (LI), previamente ao embarque, no Sistema Integrado de Comércio Exterior (Siscomex).

- Se o produto já estiver certificado, basta apresentar às agências do Banco do Brasil o Certificado de Conformidade do Produto em seu nome, emitido por um Organismo de Certificação acreditado pela Cgcre;
- Se o produto ainda não estiver certificado, o importador deve proceder à certificação do mesmo conforme requisitos anexos à Portaria Inmetro/MDIC 371/2009 (ver página 7 deste Guia);
- Excepcionalmente, na importação de partes e peças, abrangidas pela Portaria Inmetro/MDIC 371/2009, destinadas exclusivamente à montagem de produtos sujeitos ou não à avaliação da conformidade compulsória, a empresa importadora poderá apresentar o Certificado de Conformidade do Produto em seu nome ou em nome de empresa estrangeira, desde que o certificado esteja acompanhado de documento formal da empresa estrangeira autorizando o uso do seu certificado pela empresa importadora. Neste último caso, o detentor estrangeiro do certificado deve manter atualizada a lista das empresas importadoras autorizadas a utilizar o seu certificado junto ao OCP responsável pela certificação;
- Se o produto importado não estiver abrangido pela Portaria Inmetro/MDIC 371/2009, mas mesmo assim, seu NCM tenha caído em licenciamento não automático com exigência de apresentação de Certificado de Conformidade do Produto, o importador poderá solicitar ao Inmetro, através do link <http://www.inmetro.gov.br/qualidade/decProdutos.asp>, a Declaração de Liberação para Importação de Produtos, que deve ser apresentada ao Banco do Brasil;
- A Declaração de Liberação para Importação do Inmetro também poderá ser solicitada pelo importador nos casos relacionados no Artigo 1º da Portaria Inmetro/MDIC 199/2011 (www.inmetro.gov.br/legislacao).



Serviço Público Federal

MINISTÉRIO DO DESENVOLVIMENTO, INDÚSTRIA E COMÉRCIO EXTERIOR

INSTITUTO NACIONAL DE METROLOGIA, NORMALIZAÇÃO E QUALIDADE INDUSTRIAL- INMETRO

Na solicitação da Declaração de Liberação para Importação de Produtos, deverão ser anexados, no sistema, o Extrato da Licença de Importação e informações técnicas (por exemplo, catálogo com foto) para análise da equipe do Inmetro responsável pela anuência de importação.

A Declaração de Liberação para Importação de Produtos deverá ser apresentada às agências do Banco do Brasil, que operacionalizam a anuência pelo Decex, para que a LI seja deferida.

Atenção

Os importadores cujas mercadorias abrangidas na Portaria Inmetro/MDIC 371/2009 tenham conhecimento de embarque (B/L) no exterior datado até o dia 30/06/2011, deverão apresentar às agências do Banco do Brasil a B/L para liberação dos produtos, sem a necessidade de apresentação do certificado de conformidade emitido pelo Organismo acreditado pelo Inmetro.

O importador, cuja mercadoria abrangida na Portaria Inmetro/MDIC 371/2009 tenha sido embarcada no exterior a partir do dia 01/07/2011, deverá realizar o registro da LI e, no desembaraço aduaneiro, apresentar o Certificado de Conformidade do Produto, emitido por Organismo acreditado pela Cgcre.

Ainda tem dúvidas? Entre em contato com a Ouvidoria do Inmetro

Caso você não tenha encontrado as informações que procurava sobre a certificação compulsória de eletrodomésticos e similares ou, ainda, tenha sugestões para melhorar este documento, entre em contato com a Ouvidoria do Inmetro:

<http://www.inmetro.gov.br/ouvidoria/index.asp> ou 0800 285 1818

9

0429



ATESTADO DE CAPACIDADE TÉCNICA

Atestamos, a pedido da empresa interessada e para fins de prova, que a empresa, FRANÇA MAQUINAS EIRELI, inscrita no CNPJ n°. 37.401.359/0001-80, com sede na R GASTAO VIDIGAL N° 80 – CENTRO – PÉROLA – PR, forneceu satisfatoriamente à ST INDUSTRIA TEXTIL EIRELI, inscrita no CNPJ nº 13.458.079/0001-40, à aquisição de MAQUINA DE CORTE A LASER.

<u>DESCRIÇÃO</u>	<u>QTDE.</u>
MAQUINA DE CORTE E GRAVACAO A LASER MAFRAN MF-1810	1

Registro ainda, que não há fatos supervenientes que desabonem sua conduta técnica e comercial dentro dos padrões de qualidade e desempenho e que cumpriu com sua obrigação, não havendo reclamação ou objeção quanto à qualidade dos produtos e quanto a liberação da garantia até a presente data.

Curitiba, 29 de setembro de 2022

JEFERSON THADEUS KOLODZEI
GERENTE
CPF: 019.675.499-23

c

0430

PROPOSTA DE PREÇOS

ITEM	DESCRIÇÃO	QT	UNID	Marca	VALOR UNIT.	TOTAL
4	<p>Notebook Especificações • Processador Intel® Celeron® Dual Core® ou similar • Sistema Operacional Windows11 PRO • Memória RAM 4 GB 2400MHz • Slots de Memória LPDDR4 • Armazenamento 128 GB • Leitor de Cartões Micro SD • Webcam Câmera frontal VGA • Tela LCD de 11.6", resolução 1366x768 com tecnologia LED • Áudio de alta definição (HD Áudio) • Microfone e alto-falantes estéreos embutidos • Conectividade Rede sem fio IEEE 802.11 b/g/n/ac e Bluetooth 5.0 • Portas de Conexão 1 x DC-IN, Micro SD, 2 x USB 3.2, 1 x USB 3.2 tipo C, 1 x HDMI (saldada), 1x saída de Fone de Ouvido • Teclado Português-Brasil • Mouse Tipo Touchpad, 2 botões • Carregador 100~240V Automático, 30W, DC-IN • Bateria Integrada, 4800 mAh (Integrada) • Dimensões 210 x 21,8 x 292 mm (L x A x P) • Peso máximo 1,7 Kg • Conteúdo da embalagem Notebook conversível, Adaptador CA de parede com pino padrão Inmetro (carregador), guia rápido de instalação • Resistente a quedas de até 70cm • Resistente a água e poeira conforme IP52 • Garantia 01 anos on-site</p>	7	UNID	POSITIVO / N1110	R\$ 2.251,42	R\$ 15.759,94
VALOR TOTAL:						R\$ 15.759,94
SOMA TOTAL POR ESCRITO: QUINZE MIL SETESSENTOS E CINQUENTA E NOVE REAIS COM NOVENTA E QUATRO CENTAVOS						
Declaro que cumpro e acato todos os dispositivos estabelecidos no edital, formulário, proposta, e anexos. Sem restrições de qualquer natureza, e que entregaremos o produto pelo preço proposto e que atendem integralmente o exigido no descritivo do edital. /Validade da Proposta : 60 DIAS Garantia : Conforme edital. Garantia de 12 meses.						
Declaramos que todos os itens acima cotados possuem garantia conforme solicitado no edital, e que a nossa empresa se responsabiliza em intermediar os processos da garantia entre o Cliente e Fabricante.						

Dados da Licitante

Endereço: AVENIDA SUL BRASIL, 1069 - CENTRO

Município: MARAVILHA

Estado: SANTA CATARINA

CEP: 89874-000

CNPJ: 16.961.181/0001-52

I.E: 256.852.260

Telefone: (49) 3664-3502

E-Mail: MBCATARINENSE@HOTMAIL.COM

Banco: SICOOB

Agência: 3032

Conta: 122.460-3

Representante: Felipe Matheus Helfer

CPF: 087.339.579-40

ID: 5019735

Cargo: Representante Legal

Maravilha - SC, 01 de Março de 2023.

fone: (49) 3664 - 3502

CNPJ: 16.961.181/0001-52

E-mail: mbcatarinense@hotmail.com

Felipe Matheus Helfer
Representante Legal

FELIPE MATHEUS
HELPER:08733957940

Assinado de forma digital por
FELIPE MATHEUS
HELPER:08733957940
Dados: 2023.03.01 16:06:27 -03'00'

POSITIVO MASTER N1110



Imagens meramente ilustrativas

ESTRUTURA ROBUSTA = SEGURANÇA PARA O ALUNO

Um produto que foi desenvolvido especificamente com uma estrutura robusta que o torna resistente a quedas e batidas, além de água e poeira. Foque no ensino ao invés de se preocupar com acidentes ou quebra do equipamento.

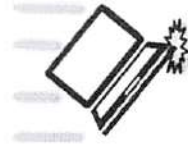

NOTEBOOK EDUCACIONAL

O Notebook Positivo Master N1110 é uma evolução em termos de tecnologia educacional.

Com as tecnologias mais modernas e construção robusta para suportar um aprendizado intrigante e inteligente através de vídeos, animações ou até mesmo realidade aumentada. Uma excelente ferramenta para apoiar a educação dos seus alunos.

Possui teclado com resistência a derramamento acidental de líquidos, ideal para um ambiente escolar.

DESTAQUES

- Proteção IP52, contra líquidos e poeira
- Suporta quedas de até 70cm
- Porta USB 3.2 Gen 1 Type-C

CÂMERA COM 180° DE LIBERDADE

Possui uma câmera rotativa com 180° de liberdade para aplicações educacionais. Basta girar a câmera para tirar foto de algo posicionado na frente do aluno ou até mesmo interagir com um conteúdo de realidade aumentada.



POSITIVO MASTER N1110



Processador Intel® / Tela LED 11,6" / 4 GB de memória / 128 GB de armazenamento / Windows® 11

Processador	Intel® Celeron® N4020 (1.10 GHz, até 2.80 GHz com frequência de aumento, 4 MB de cache, Dual Core)
Sistema Operacional	Windows® 11 Pro (64 bits)
Tela	LCD 11.6", resolução 1366 x 768 de Alta Definição (HD), com tecnologia LED
Memória RAM	4 GB LPDDR4 SDRAM, até 2400 MHz
Armazenamento Interno	128 GB eMMC
Leitor de Cartões	Leitor de cartões no formato Micro SD, com suporte aos padrões SDHC e SDXC
Gráfico	Gráficos UHD Intel® 600 integrado ao processador com memória alocada dinamicamente. Depende da quantidade de memória disponível no sistema.
Áudio	Microfone integrado Áudio de alta definição (HD Áudio) 2 x alto-falantes em configuração estéreo (total de 3W)
Webcam	720p HD, rotacional (180°)
Conectividade	Rede sem fio IEEE 802.11 a/b/g/n/ac™ e Bluetooth™ 5.0
Slots	1x SATA III (M.2 2280) para SSD
Portas de Conexão	1x USB 3.2 Gen 1 Type-C (suporta saída DP e PowerDelivery), 2 x USB 3.2 Gen1, 1 x HDMI (saída), 1 x DC-in, 1x Áudio combo (entrada + saída de áudio estéreo)
Teclado	Português-Brasil, 78 teclas
Touchpad	Tipo Clickpad, botões integrados, suporte a toques múltiplos e gestos Botões DualPoint
Carregador	100~240V Automático, 30W, DC-in
Bateria	Bateria de Li-Po integrada, 2 células, 4800 mAh, 35Wh
Dimensões	210 x 292 x 21,8 mm (C x L x A)
Cor	Cinza escuro
Peso Líquido	1,28 kg
Peso Bruto	1,68 kg
Conteúdo da Embalagem	Notebook, Adaptador CA com conector padrão Inmetro e Guia Rápido de Instalação
Embalagem do Produto	245 x 425 x 65 mm (C x L x A)
Estrutura	Alça para transporte
Segurança	Abertura para trava tipo Kensington
Resistência	Resistente a quedas de até 70cm Resistente a água e poeira conforme IP52
Certificações / Compatibilidade	Compatibilidade de hardware: Microsoft® Windows 10® (x64) Segurança, Compatibilidade Eletromagnética e Eficiência Energética: Portaria INMETRO 170/2012 Segurança do usuário: IEC 60950 Compatibilidade eletromagnética: IEC 61000, CISPR22 e CISPR24 Equipamento ecológico: RoHS
Garantia	Os termos e as condições variam de acordo com o modelo comercial
Part Number / EAN	3053211 / 7908068802365



Microsoft, Windows e o logotipo Windows são marcas registradas da Microsoft Corporation nos Estados Unidos e em outros países. Logotipo Intel®, Celeron, Pentium e Core são marcas comerciais ou marcas registradas da Intel Corporation nos Estados Unidos e em outros países. Os termos HDMI e HDMI High Definition Multimedia Interface, e o logotipo HDMI são marcas ou marcas registradas da HDMI Licensing Administrator, Inc. nos Estados Unidos e em outros países.
© 2023 Positivo Tecnologia - Apresentação oficial de produto dirigida ao mercado. Alterado em 02 de Outubro de 2019. Sujeito a alterações sem prévio aviso. REV. 02

PROPOSTA DE PREÇOS

						MB CATARINENSE EIRELI CNPJ: 16.961.181/0001-52 I.E: 256.852.280 Av. Sul Brasil n. 1069 s. 03 - Centro - Maravilha - SC / (49) 3664-3502 / mbcatarinense@hotmail.com	
MUNICÍPIO DE PLANALTO/PR - PREGÃO ELETRÔNICO Nº 004/2023							
ITEM	DESCRIÇÃO	QTD	UNID	Marca	VALOR UNIT.	TOTAL	
5	<i>Nobreak especificações mínimas:</i> • Potência: 1500VA • Topologia: Line Interactive • Tensão de entrada: 115V / 220V (bivolt automático) • Tensão de saída: 115V ou 220V (selecionável manualmente via chave comutadora) • Conexão de entrada AC: 1 cabo de alimentação, 1 engate rápido para bateria(s) externa(s) • Quantidade de tomadas: 8 tomadas 10A - NBR 14136 • Forma da onda no Inversor: Senoidal pura • Tensão DC: 24V • Bateria(s): 2 baterias internas de 12V 7Ah • Bateria externa indicada - não inclusa: 2 baterias de 12V até 45Ah • Autonomia Média: 60 minutos com referência ao uso de 1PC on board + 1 monitor LCD 15,6" • Comunicação Inteligente: com interface USB • Frequência de rede: 50Hz ou 60Hz(+/-5%) com detecção automática • Fator de potência saída: 0,7 • Tempo de transferência: 1 ms • Rendimento em rede (com meia carga): >96% • Rendimento em inversor (com meia carga): >85% • Temperatura de operação: 0 a 40°C • Faixa de Entrada 115V: 91V - 143V (CA) • Faixa de Entrada 220V: 174V - 272V (CA) • Tolerância para tensão de saída em inversor: Tensão nominal de saída +/- 6% • Peso: 17kg • Altura: 230mm • Largura: 150mm • Comprimento: 445mm Proteções • Proteção contra sobrecarga na saída com sinalização • Proteção contra subtensão AC • Proteção contra sobretensão	2	UNID	TS SHARA/ TORRE 8 TOMADAS	R\$ 1.475,00	R\$ 2.950,00	
VALOR TOTAL:						R\$ 2.950,00	
SOMA TOTAL POR ESCRITO: DOIS MIL NOVECENTOS E CINQUENTA REAIS							
Declaro que cumpro e acato todos os dispositivos estabelecidos no edital, formulário, proposta, e anexos. Sem restrições de qualquer natureza, e que entregaremos o produto pelo preço proposto e que atendem integralmente o exigido no descritivo do edital. /Validade da Proposta : 60 DIAS Garantia : Conforme edital. Garantia de 12 meses.							
Declaramos que todos os itens acima cotados possuem garantia conforme solicitado no edital, e que a nossa empresa se responsabiliza em intermediar os processos da garantia entre o Cliente e Fabricante.							

Dados da Licitante

Endereço: AVENIDA SUL BRASIL, 1069 - CENTRO

Município: MARAVILHA

Estado: SANTA CATARINA

CEP: 89874-000

CNPJ: 16.961.181/0001-52

I.E: 256.852.260

Telefone: (49) 3664-3502

FELIPE
MATHEUS
HELPER:0873
3957940

Assinado eletronicamente por FELIPE
MATHEUS HELPER:0873957940
Data: 2023.02.17 15:57:13 -03'00'

E-Mail: MBCATARINENSE@HOTMAIL.COM

Banco: SICCOB

Agência: 3032

Conta: 122.460-3

Representante: Felipe Matheus Helfer

CPF: 087.339.579-40

ID: 5019735

Cargo: Representante Legal

Maravilha - SC, 17 de Fevereiro de 2023.

fone: (49) 3664 - 3502

CNPJ: 16.961.181/0001-52

E-mail: mbcatarinense@hotmail.com

MB CATARINENSE

16.961.181/0001-52

MB CATARINENSE

Felipe Matheus Heifer
Representante Legal





436

fone: (49) 3664 - 3502

CNPJ: 16.961.181/0001-52

E-mail: mbcatarinense@hotmail.com

PROPOSTA DE PREÇOS

						MB CATARINENSE EIRELI CNPJ: 16.961.181/0001-52 I.E: 256.852.260 Av. Sul Brasil n. 1069 s.03 - Centro - Maravilha - SC / (49) 3664-3502 / mbcatarinense@hotmail.com	
MUNICÍPIO DE PLANALTO/PR - PREGÃO ELETRÔNICO Nº 004/2023							
ITEM	DESCRIÇÃO	QTD	UNID	Marca	VALOR UNIT.	TOTAL	
5	<p><i>Nobreak especificações mínimas:</i> • Potência: 1500VA • Topologia: Line Interactive • Tensão de entrada: 115V / 220V (bivolt automático) • Tensão de saída: 115V ou 220V (selecionável manualmente via chave comutadora) • Conexão de entrada AC: 1 cabo de alimentação, 1 engate rápido para bateria(s) externa(s) • Quantidade de tomadas: 8 tomadas 10A - NBR 14136 • Forma da onda no inversor: Senoidal pura • Tensão DC: 24V • Bateria(s): 2 baterias internas de 12V 7Ah • Bateria externa indicada - não inclusa: 2 baterias de 12V até 45Ah • Autonomia Média: 60 minutos com referência ao uso de 1PC on board + 1 monitor LCD 15,6" • Comunicação inteligente: com Interface USB • Frequência de rede: 50Hz ou 60Hz(+/-5%) com detecção automática • Fator de potência saída: 0,7 • Tempo de transferência: 1 ms • Rendimento em rede (com meia carga): >96% • Rendimento em inversor (com meia carga): >85% • Temperatura de operação: 0 a 40°C • Faixa de Entrada 115V: 91V - 143V (CA) • Faixa de Entrada 220V: 174V - 272V (CA) • Tolerância para tensão de saída em inversor: Tensão nominal de saída +/- 6% • Peso: 17kg • Altura: 230mm • Largura: 150mm • Comprimento: 445mm Proteções • Proteção contra sobrecarga na saída com sinalização • Proteção contra subtensão AC • Proteção contra sobretensão</p>	2	UNID	TS SHARA/ TORRE 8 TOMADAS	R\$ 2.950,00	R\$ 5.900,00	
VALOR TOTAL:						R\$ 5.900,00	
SOMA TOTAL POR ESCRITO: CINCO MIL E NOVECENTOS REAIS							
Declaro que cumpro e acato todos os dispositivos estabelecidos no edital, formulário, proposta, e anexos. Sem restrições de qualquer natureza, e que entregaremos o produto pelo preço proposto e que atendem integralmente o exigido no descritivo do edital. /Validade da Proposta : 60 DIAS Garantia : Conforme edital. Garantia de 12 meses.							
Declaramos que todos os itens acima cotados possuem garantia conforme solicitado no edital, e que a nossa empresa se responsabiliza em Intermediar os processos da garantia entre o Cliente e Fabricante.							

Dados da Licitante

Endereço: AVENIDA SUL BRASIL, 1069 - CENTRO

Município: MARAVILHA

Estado: SANTA CATARINA

CEP: 89874-000

CNPJ: 16.961.181/0001-52

I.E: 256.852.260

Telefone: (49) 3664-3502

FELIPE
MATHEUS
HELPER:087
33957940

Assinado de forma
digital por FELIPE
MATHEUS
HELPER:0873395794
Dados: 2023.02.17
15:48:57 -03'00'

E-Mail: MBCATARINENSE@HOTMAIL.COM

Banco: SICOOB

Agência: 3032

Conta: 122.460-3

Representante: Felipe Matheus Helfer

CPF: 087.339.579-40

ID: 5019735

Cargo: Representante Legal

Maravilha - SC, 17 de Fevereiro de 2023.

fone: (49) 3664 - 3502

CNPJ: 16.961.181/0001-52

E-mail: mbcatarinense@hotmail.com

0437

MB CATARINENSE

16.961.181/0001-52

MB CATARINENSE

Felipe Matheus Helfer
Representante Legal



0438

fone: (49) 3664 - 3502

CNPJ: 16.961.181/0001-52

E-mail: mbcatarinense@hotmail.com

EDITAL DE PREGÃO Nº 004/2023
 PROCESSO ADMINISTRATIVO Nº 020/2023
 MODALIDADE: PREGÃO ELETRÔNICO
 TIPO: MENOR PREÇO GLOBAL POR ITEM

OBJETO: Contratação de empresa para fornecimento de equipamentos makers visando a complementação dos laboratórios voltados à Cultura Digital Na Rede Municipal de Ensino de Planalto - PR

ANEXO II
 MODELO DE PROPOSTA COMERCIAL

A empresa FRANÇA MAQUINA LTDA estabelecida na RUA GASTAO VIDIGAL, 80 – Centro – Pérola – PR, (44) 3636-2018, inscrita no CNPJ sob nº 37.401.359/0001-80, neste ato representada por GUILHERME FRANÇA SILVA, DIRETOR, RG: 50.243.201-9, CPF: 107.250.399-90, vem por meio desta, apresentar Proposta de Preços ao Edital de Pregão Eletrônico nº 004/2023 em epígrafe que tem por objeto a Contratação de empresa para fornecimento de equipamentos makers visando a complementação dos laboratórios voltados à Cultura Digital na Rede Municipal de Ensino de Planalto - PR, conforme segue:

RAZÃO SOCIAL: FRANÇA MAQUINAS LTDA
 CNPJ: 37.401.359/0001-80, IE: 90850526-30 TELEFONE: (44) 3636-2018
 ENDEREÇO COMPLETO: RUA GASTAO VIDIGAL, 80 – Centro – Pérola - PR
 E-MAIL: LICITACAO@MAFRAN1.COM.BR DADOS BANCÁRIOS: Banco Sicoob – 756 Ag: 4379 C/C: 17422-0

DADOS DO RESPONSÁVEL PARA ASSINATURA DE CONTRATO:

Nome: GUILHERME FRANÇASILVA
 RG: 50.243.201-9 SSP/SP CPF: 107.250.399-90
 Cargo/Função: REPRESENTANTE LEGAL Fone: 44 3636-2018
 Endereço: RUA GASTAO VIDIGAL, 80 – Centro – Pérola - PR
 Possui assinatura eletrônica: (x) SIM () NÃO

ITEM	un	qtde	DESCRIÇÃO	MARCA/MOD	V. UNITÁRIO	V. TOTAL
02	un	1	Máquina de Corte e Gravação a Laser Equipamento para corte e gravação a laser, deve possuir software em português gratuito, simples e intuitivo que possibilita corte, marcação e gravação de diversos materiais. O sistema de refrigeração e o exaustor acoplado devem estar integrados no equipamento. Com conexão wifi para operação sem fio através de diversos dispositivos e ser capaz de uma operação autônoma; ter sensores de segurança e proteção adicional no canhão laser, a movimentação deve se dar em guias lineares e perfil de alumínio anodizado, garantindo a precisão e durabilidade, alinhada em uma estrutura feita em aço estrutural, ABS e Delrin. O Canhão de Laser CO2 deve ser 01 22.900,00 22.900,00 Página 32 dinâmico, que se movimenta junto com o eixo x, aumentando a vida útil do laser. O equipamento deve ser desenvolvido, projetado e fabricado no Brasil com um apoio de suporte técnico rápido e eficiente e possuir peças de reposição em estoque. Deve ser capaz de trabalhar com no mínimo com os seguintes materiais: EVA até 12 mm Corte e Marcação, Papéis e papelão Corte e Marcação, Madeira Balsa Corte e Marcação, MDF até 6 mm Corte e Marcação, Acrílicos até 6 mm Corte e Marcação, Couros e tecidos Corte e Marcação, Metais pintados. Dimensões mínimas: 200 (A) x 900 (L) x 600 (C) mm; Peso máximo: 36 kg; Área de Trabalho mínima: 590 x 375 mm; Altura máxima do material: 56 mm; Alimentação: 220V; Consumo aproximado: 600 W; Velocidade Máxima: Velocidade de até 8000 mm/min; Tipo de Laser: CO2 com potência mínima do Laser de 40 W; Vida Útil: Vida útil do Laser de até 2500 horas; Formatos de arquivos: SVG, DXF, JPEG e PNG; Conexão: WiFi ou Cabo. O Software deve ser compatível com arquivos exportados dos programas como: Corel Draw,	DUE FLOW	21.800,00	21.800,00



		<p>Illustrator, AutoCad, SolidWorks e Photoshop. Itens que devem acompanhar o equipamento:</p> <ul style="list-style-type: none">• 01 Manual de instalação;• 01 Proteção de fundo;• 01 Conjunto de facas de suportes;• 02 conjuntos de 10 placas de MDF Cru 300x400x3mm cada compatíveis para o equipamento para corte e gravação a laser; <p>Página 33 • 01 conjunto com Kit de materiais contendo 80 peças diversas; 5 Acrílico Espelhado (diversas cores) 2mm 30x40cm; 5 Acrílico (diversas cores) 2mm 30x40cm; 5 Compensado 4mm 30x40cm; 10 Papel Couro Natural 1,8mm 30x40cm; 20 EVA (diversas cores) 2mm 30x40cm; 10 EVA Gliter (diversas cores) 2mm 30x40cm; 10 XPS Depron Branco 5mm 30x40cm; 15 Papel Lamicote (diversas cores) 255g A4.</p>			
--	--	----------------------------------------------------------------------------------------------------------------------------------------------------------------------------------------------------------------------------------------------------------------------------------------------------------------------------------------------------------------------------------------------------------------------------------------------------------------------------------------------------------------------------------------------------------------------------------------------------------------------------------------------------------------------------------------------------------------------------------------------------------------------------------------------------	--	--	--

A validade desta proposta é de 60 (sessenta) dias corridos, contados da data da abertura da sessão pública de PREGÃO ELETRÔNICO.

A apresentação da proposta implicará na plena aceitação das condições estabelecidas neste edital e seus anexos.

Pérola, 17 de fevereiro de 2023

GUILHERME
FRANCA SILVA
10725039990

Assinatura eletrônica por GUILHERME FRANÇA SILVA
10725039990
Data: 2023.02.17 09:42:43
CPF: 107.250.399-90
Endereço: RUA GASTÃO VIDIGAL, 80 - CENTRO - PÉROLA - PR
CNPJ: 37.401.359/0001-80
FRANÇA MÁQUINAS LTDA
Rua: Pérola, 80 - Centro - Pérola - PR
CNPJ: 37.401.359/0001-80
Telefone: (41) 3333-1111
Site: www.francamaquinas.com.br

GUILHERME FRANÇA SILVA
CPF: 107.250.399-90
RG: 50.243.201-9



OFÍCIO DE ESCLARECIMENTO

Ref.: Diligência 001 - Pregão Eletrônico SRP 4/2023 – Item 06

Prezada Comissão de Licitação,

Em cumprimento á Diligência realizada em 17/02/2023 referente ao pregão em epígrafe, segue resposta á diligência:

1 - No catalogo não fala nada sobre a licença do office prevista nas especificações.

Resposta: DECLARAMOS para os devidos fins que: Vamos fornecer a licença do office conforme solicitado.

2 - Especificações do hardware no catalogo dá muitas opções - fornecedor deve apresentar exatamente o que vai entregar mantendo o mínimo exigido no edital.

Resposta: Itens Fornecidos:

01 Mini PC OPS com a seguinte configuração:

Processador Intel Core I5 10ª Geração

Intel Core I5 10500T

16Gb Memória RAM

SSD 120Gb mSata

Sistema Operacional Windows 11

Licença Microsoft Office

01 Mini PC Android com a seguinte configuração:

CPU Quad-core A55 1.9GHz

GPU Mali G52MP2

4GB DDR4

Sistema Operacional Android 11.0

3- A tela acompanha os dois computadores pedidos na especificação? - Um com Windows 11 e office licenciado (atende aos 10 mil pontos no benchmark?) - Outro com Android 11 (na especificação da tela não fica claro qual está sendo entregue, pois diz opcional)

Resposta: Sim será fornecido dois computadores, sendo um integrado (com android 11) e outro externo (com Windows 11 e office licenciado, atendendo aos 10 mil pontos no benchmark)

4 - Suporte pedestal é móvel? Suporta peso de 90kg conforme edital?

Resposta: Vamos fornecer suporte móvel e o mesmo suporta peso acima de 90KG.

São Paulo, 17 de janeiro de 2023.

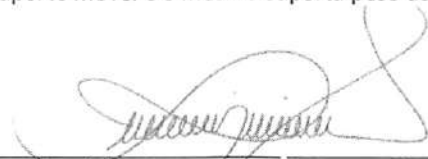
D.W.L. COMÉRCIO E SERVIÇOS DE INFORMÁTICA LTDA

Wilson Assis Oliveira Hora

RG 23.058.252-7

CPF 142.430.428-88

Prefeitura Municipal de Planalto
PROPOSTA DE PREÇOS
Pregão Eletrônico: nº 04/2023

A empresa D.W.L. COMÉRCIO E SERVIÇOS DE INFORMÁTICA LTDA, estabelecida na Av. das Nações Unidas, 18801 – Sala 1817 – CEP 04795-100 – São Paulo – SP E-mail: licitacoes@wtotem.com.br Telefone: (11) 2936-6631, inscrita no CNPJ sob nº 13.347.993/0001-14, neste ato representada por Wilson Assis Oliveira Hora, cargo: Sócio-Diretor, RG: 23.058.252-7, CPF: 142.430.428-88, vem por meio desta, apresentar Proposta de Preços ao Edital de Pregão Eletrônico nº 004/2023 em epigrafe que tem por objeto a Contratação de empresa para fornecimento de equipamentos makers visando a complementação dos laboratórios voltados à Cultura Digital na Rede Municipal de Ensino de Planalto - PR, conforme segue:

Item	Descrição	Quant.	Marca/Modelo	Valor unitário	Valor total
06	Tela interativa Display com tamanho de 75" com Suporte Móvel	1	WTOTEM/AIO75 - CUSTOM	R\$ 52.299,00	R\$ 52.299,00
VALOR TOTAL				R\$ 52.299,00	

Valor total por extenso: Cinquenta e dois mil e duzentos e noventa e nove reais.

Prazo de entrega: Conforme edital.

Validade da Proposta: 60 (noventa) dias.

DECLARAMOS que estão inclusas no valor da proposta todas as despesas com mão-de-obra e, todos os tributos e encargos fiscais, sociais, trabalhistas, previdenciários e comerciais e, ainda, os gastos com transporte/frete e acondicionamento dos produtos em embalagens adequadas.

DECLARAMOS que será fornecido treinamento sobre o uso do equipamento ofertado, conforme termo de referência.

São Paulo – SP, 17 de fevereiro de 2023.



Wilson Assis Oliveira Hora
RG 23.058.252-7
CPF 142.430.428-88

Descrição Técnica

ITEM 06 –

Tela interativa Display com tamanho de 75" com Suporte Móvel • Displays multimídia. Tela para prospecção de conteúdo multimídia, estrutura em aço com pintura eletrostática, não serão aceitos TVs/monitores com moldura digitalizadora + computador montados de forma separada, deverá ser um único produto acomodado em case com apenas uma fonte de alimentação elétrica com botão físico único de ligar/desligar a alimentação elétrica, deverá ter alças nas duas laterais para transporte seguro do equipamento, painel deve ser compatível com montagem em parede e suporte móvel, furação traseira para suporte de parede padrão VESA, tamanho da área ativa com variação aceitável de até 1" polegada na diagonal, tela de LED com resolução mínima Ultra HD 4K (3840x2160 pixels) formato 16:9, sem a presença de teclas de atalho na área útil que podem reduzir a área de imagem, sistema de áudio integrado com no mínimo dois alto falantes de 15W cada, totalizando 30W no total, sistema de digitalização touchscreen com tecnologia óptica com no mínimo 20 pontos de toque simultâneos, precisão de toque menor que 1mm e velocidade de captura de toque menor igual a 8ms, o toque deverá ser com o dedo ou canetas passivas (sem pilhas ou magnetismo), o equipamento deve apresentar dois computadores com sistema operacional Windows e Android, o display deverá possuir vidro de segurança frontal de 4mm, na parte frontal, no mínimo 02 (duas) portas USB de entrada, 01 (uma) porta USB de saída do sinal touch e 01 (uma) porta de entrada HDMI e 01 (uma) porta USB tipo C híbrida (dados e sinal de vídeo), sendo que a USB de saída a HDMI de entrada e a USB tipo C deverão ser usadas para conexão de um computador externo como fonte de sinal, o display deverá ainda acompanhar embutido na parte traseira um computador embarcado com portas USB e sistema operacional Android 11.0 ou superior incluso, incluindo a loja de aplicativos instalada, deve possuir conexão Wireless (antena inclusa), e que permita instalação de aplicativos externos tipo APK e através da Play Store, o pacote inicial deverá incluir browser de internet, aplicativo de lousa (escrita e interação) e espelhamento de tela de smartphones, o sistema Android deverá também permitir o controle das funções do display, como gestão dos vários sinais de entrada, controles da imagem (exemplo brilho, contraste, cor), tela dividida, controle de volume e gestão da saída do sinal touch, o display deverá ainda contar na parte traseira com SLOT TX24 para conexão de computador externo embutido padrão OPS (Open Pluggable Specification), deve acompanhar um computador neste padrão com as seguintes especificações: Processador Intel Core i5 de décima geração que atinja no mínimo 10.000 (dez mil) pontos no site https://www.cpubenchmark.net/cpu_list.php memória RAM mínimo 16GB, SSD/mSATA de no mínimo 120 GB bem com abertura e furações para acomodar de forma apropriada e segura o equipamento no caso de expansão, deverá ter no mínimo 01 entrada HDMI (ou DisplayPort), 01 (uma) RJ45, 01 (uma) P2 Áudio, o sistema operacional do OPS deverá ser o Windows 11 incluso e licenciado, além de Microsoft Office incluso e licenciado; O display ainda deve contar com software para interação de conteúdo com funcionamento em sistema operacional Android e Windows com funções mínimas presentes em no mínimo um dos sistemas operacionais ou em ambos os sistemas operacionais: espelhamento da tela de no mínimo quatro tablets ou smartphones simultaneamente, anotação sobre telas, modo caneta com vários tipos e cores, compartilhamento online na nuvem de conteúdo do fabricante do equipamento (sem custos adicionais), galeria de imagens, salvamento de arquivo no Windows em no mínimo 8 formatos comumente utilizados no mercado (obrigatório salvar em OpenOffice, PDF e sistema Cloud de salvamento). Para o sistema de Cloud deverá ser possível a geração de QRCode para acesso direto ao conteúdo publicado por dispositivos remotos como tablets e celulares não obrigatoriamente conectados a mesma rede local do equipamento (ou seja, qualquer dispositivo que esteja na internet) não serão aceitos sistemas comerciais de terceiros como Dropbox ou Windows OneDrive. Para possibilitar a coleta de informações administrativas referentes ao uso do equipamento, deve ser fornecido juntamente com o display um sistema de gerenciamento de uso que possibilite a geração de relatórios disponibilizados online contendo no mínimo as seguintes informações (identificação do equipamento, identificação do local de instalação, hora início atividade de uso, hora fim de atividade de uso). Garantia TOTAL mínima de 1 Ano. • Suporte Móvel Suporte móvel com rodízios, bandeja e regulagem de altura com suporte para carga de até 90Kg, suporte deverá ser compatível e homologado pelo fabricante do equipamento (não serão aceitos suportes originalmente destinados a TVs pois não suportam o peso do equipamento).

2



ANEXO - III
DECLARAÇÃO UNIFICADA

Ao pregoeiro e equipe de apoio

Prefeitura Municipal de Planalto, Estado do Paraná

PREGÃO ELETRÔNICO Nº 004/2023

Pelo presente instrumento, a empresa DWL COMERCIO E SERVIÇOS DE INFORMATICA LTDA, CNPJ nº 13.347.993/0001-14, com sede na Av. das Nações Unidas, 18801 – Sala 1817 – CEP 04795-100 – São Paulo – SP, através de seu representante legal infra-assinado, que:

(X) Declara, sob as penas do artigo 299 do Código Penal, que se **enquadra na situação de microempresa, empresa de pequeno porte ou cooperativa, nos termos da Lei Complementar nº 123/06, alterada pela Lei Complementar nº 147/14**, bem assim que inexistem fatos supervenientes que conduzam ao seu desenquadramento desta situação.

1) Declaramos, para os fins do disposto no inciso XXXIII do art. 7º da Constituição Federal, não empregamos menores de dezoito anos em trabalho noturno, perigoso ou insalubre e nem menores de dezesseis anos, em qualquer trabalho, salvo na condição de aprendiz, a partir dos quatorze anos de idade, em cumprimento ao que determina o inciso V do art. 27 da Lei nº 8.666/93, acrescida pela Lei nº 9.854/99.

2) Declaramos, para os fins que até a presente data inexistem fatos supervenientes impeditivos para habilitação no presente processo licitatório, estando ciente da obrigatoriedade de declarar ocorrências posteriores.

3) Declaramos, para os fins que a empresa não foi declarada inidônea por nenhum órgão público de qualquer esfera de governo, estando apta a contratar com o poder público.

4) Declaramos, para os devidos fins que não possuímos em nosso quadro societário e de empregados, servidor ou dirigente de órgão ou entidade contratante ou responsável pela licitação, nos termos do inciso III, do artigo 9º da Lei nº 8.666, de 21 de junho de 1993.

5) Comprometo-me a manter durante a execução do contrato, em compatibilidade com as obrigações assumidas, todas as condições de habilitação e qualificação exigidas na licitação.

6) Declaramos, para os devidos fins de direito, na qualidade de Proponente dos procedimentos licitatórios, instaurados por este Município, que o responsável legal da empresa é o Sr. Wilson Assis Oliveira Hora, Portador do RG sob nº 23.058.252 e CPF nº 142.430.428-88, cuja função/cargo é Sócio-Diretor, **responsável pela assinatura da Ata de Registro de Preços/contrato.**

7) Declaramos, para os devidos fins que em caso de qualquer comunicação futura referente a este processo licitatório, bem como em caso de eventual contratação, concordo que a Ata de Registro de Preços/Contrato seja encaminhado para o seguinte endereço:

3

E-mail: licitacoes@wtotem.com.br

Telefone: (11) 2936-6631

8) Caso altere o citado e-mail ou telefone comprometo-me em protocolizar pedido de alteração junto ao Sistema de Protocolo deste Município, sob pena de ser considerado como intimado nos dados anteriormente fornecidos.

9) Nomeamos e constituímos o senhor Wilson Assis Oliveira Hora, portador do CPF/MF sob n.º 142.430.428-88, para ser o(a) responsável para acompanhar a execução da **Ata de Registro de Preços/contrato**, referente ao Pregão Eletrônico n.º Nº 004/2023 e todos os atos necessários ao cumprimento das obrigações contidas no instrumento convocatório, seus Anexos e na Ata de Registro de Preços/Contrato.

São Paulo – SP, 17 de fevereiro de 2023.

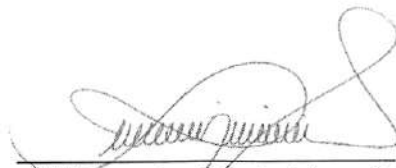

D.W.L. Comércio e Serviços de Informática Ltda

Wilson Assis Oliveira Hora

RG 23.058.252-7

CPF 142.430.428-88

Dom

0445

ANEXO IV
DECLARAÇÃO DE GARANTIA/FORNECIMENTO

A empresa DWL Comercio e Serviços de Informática Ltda, com sede na Av. das Nações Unidas, 18801 – Sala 1817 – CEP 04795-100 – São Paulo – SP, C.N.P.J. nº 13.347.993/0001-14, por intermédio de seu representante legal o Sr. Wilson Assis Oliveira Hora, portador da Carteira de Identidade nº 23.058.252-7 e do CPF nº 142.430.428-88, DECLARA, sob as penas da Lei, que se obriga a oferecer garantia de funcionamento do equipamento, objeto deste edital, conforme constante no Anexo I do presente Edital, **pelo prazo de 12 (doze) meses**, contados da solicitação do equipamento, sendo que durante o período de garantia sempre através de representantes autorizados, devendo realizar substituições e reparos de toda e qualquer peça que apresente anomalia, vício ou defeito de fabricação, bem como, falhas ou imperfeições constatadas em suas características de operação, sem qualquer ônus para a administração.

São Paulo – SP, 17 de fevereiro de 2023.

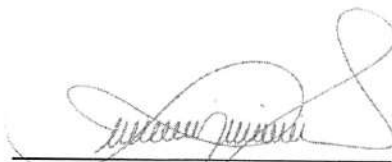

D.W.L. Comércio e Serviços de Informática Ltda
Wilson Assis Oliveira Hora
RG 23.058.252-7
CPF 142.430.428-88



ANEXO V
DECLARAÇÃO DE RESPONSABILIDADE DA ASSISTÊNCIA TÉCNICA

RAZÃO SOCIAL: DWL Comercio e Serviços de Informática Ltda
CNPJ Nº: 13.347.993/0001-14
ENDEREÇO: Av. das Nações Unidas, 18801 – Sala 1817 – CEP 04795-100 – São Paulo – SP FONE:
(11) 2936-6631
MUNICIPIO: São Paulo – ESTADO: SP

Declaramos conforme solicitado no edital em epígrafe que a empresa responsável pela assistência técnica do objeto abaixo, caso venhamos a vencer a referida licitação é:

Nome: DWL Comercio e Serviços de Informática Ltda
CNPJº: 13.347.993/0001-14
Endereço: Av. das Nações Unidas, 18801 – Sala 1817 – CEP 04795-100 – São Paulo – SP
Telefone: (11) 2936-6631
Cidade: São Paulo - Estado: SP

Item	Descrição	Quant.	Marca/ Modelo
06	Tela interativa Display com tamanho de 75" com Suporte Móvel	1	WTOTEM/ AIO75 - CUSTOM

Distancia rodoviária da sede do Município de Planalto: 970km.

Por ser a expressão da verdade, firmamos a presente

São Paulo – SP, 17 de fevereiro de 2023.

D.W.L. Comércio e Serviços de Informática Ltda
Wilson Assis Oliveira Hora
RG 23.058.252-7
CPF 142.430.428-88

6

0447

Item 01 – Impressora 3D

1º colocado

- Não anexou os documentos de habilitação exigidos no edital.

2º colocado

- máquina não atende as especificações.

*máquina aberta

*sem wifi

*sem câmera

*sem porta com sistema de pausa quando aberta, evitando que as crianças mexam enquanto em partes móveis

3º Colocado

V.A.S

- em princípio atende ao exigido
- Apenas não anexou o catálogo
- Verificar se o fornecedor vai entregar a versão V1 PRO

confereu TM.

ITEM 02 – EQUIPAMENTO LASER

1º colocado

- Não atende as especificações do edital
 - Não possui Wifi
 - Não fica acoplado o sistema de refrigeração e exaustor
 - A refrigeração é externa
 - Não é fabricado no Brasil

confereu Evonço

ITEM 03 – BOMBA A VÁCUO

1º colocado

- ok

[Assinatura] 0448

ITEM 04 – NOTEBOOK

1º colocado

- Equipamento não atende ao edital
 - * Não é resistente a quedas de até 70cm
 - * Não é resistente a água e poeira conforme IP52

2º colocado

- Equipamento não atende ao edital
 - * Sistema operacional não windows 11 é o Chrome OS

3º colocado

- Equipamento não atende ao edital
 - * Não é resistente a quedas de até 70cm
 - * Não é resistente a água e poeira conforme IP52

4º colocado

- Equipamentos atende, mas não apresentou catálogo

ITEM 05 – NOBREAK

conferir tech tops

ITEM 06 – TELA INTERATIVA

- catalogo não fala nada sobre a licença do office prevista nas especificações
- Especificações do hardware no catalogo dá muitas opções (cuidado) fornecedor deve apresentar exatamente o que vai entregar mantendo o mínimo exigido no edital.
- Verificar se a tela acompanha os dois computadores pedidos na especificação
 - *um com Windows 11 e office licenciado (esse seria externo como fonte de sinal) – esse ele oferece, mas tem que confirmar o que será entregue. e ver se atende aos 10mil pontos no benchmark.
 - *outro com Android 11 (esse embarcado na parte traz) – esse na especificação da tela não fica claro qual está sendo entregue, pois diz opcional.
- Suporte pedestal apresentado no catalogo parece não ser móvel, e tem que verificar se suporta peso de 90 kg conforme edital.

conferir R & T Comercio

[Signature] 0449

Pregão/Concorrência Eletrônica

987775.42023 .21712 .5095 .12435143952

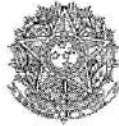

PREFEITURA MUNICIPAL DE PLANALTO

DIGITALIZADO

Ata de Realização do Pregão Eletrônico
Nº 00004/2023

Às 09:00 horas do dia 14 de fevereiro de 2023, reuniram-se o Pregoeiro Oficial deste Órgão e respectivos membros da Equipe de Apoio, designados pelo instrumento legal 005 de 03/01/2023, em atendimento às disposições contidas na Lei Nº 10.520 de 17 de julho de 2002 e no Decreto Nº 10.024 de 20 de setembro de 2019, referente ao Processo Nº 020/2023, para realizar os procedimentos relativos ao Pregão Nº 00004/2023. Modo de disputa: Aberto. Objeto: Contratação de empresa para fornecimento de equipamentos makers visando a complementação dos laboratórios voltados à Cultura Digital na Rede Municipal de Ensino de Planalto - PR.. O Pregoeiro abriu a Sessão Pública em atendimento às disposições contidas no edital, divulgando as propostas recebidas. Abriu-se em seguida a fase de lances para classificação dos licitantes relativamente aos lances ofertados.

Item: 1
Descrição: Peças / acessórios equipamentos especializados
Descrição Complementar: Peças / Acessórios Equipamentos Especializados Tipo 9: Pino Reto , Aplicação 4: Moldes , Características Adicionais: Em Aço, 6 X 150mm Com Porca 1/4
Tratamento Diferenciado: Tipo I - Participação Exclusiva de ME/EPP/Equiparada
Quantidade: 1
Valor Máximo Aceitável: R\$ 7.323,5000
Aplicabilidade Decreto 7174: Não
Intervalo mínimo entre lances: R\$ 1,00
Unidade de fornecimento: Unidade
Situação: Cancelado no julgamento
Aplicabilidade Margem de Preferência: Não

Item: 2
Descrição: Equipamentos diversos para serviços profissionais
Descrição Complementar: Equipamentos Diversos Para Serviços Profissionais Padrão: Manual , Uso 1: Identificação De Cores De Solos , Tipo 2: Carta De Cores Munsell Para Solos , Características Adicionais 3: Caderno Com 13 Cartelas De Tonalidades
Tratamento Diferenciado: Tipo I - Participação Exclusiva de ME/EPP/Equiparada
Quantidade: 1
Valor Máximo Aceitável: R\$ 22.900,0000
Aplicabilidade Decreto 7174: Não
Intervalo mínimo entre lances: R\$ 1,00
Unidade de fornecimento: Unidade
Situação: Aceito e Habilitado
Aplicabilidade Margem de Preferência: Não

Aceito para: FRANCA MAQUINAS LTDA, pelo melhor lance de R\$ 21.800,0000 .

Item: 3
Descrição: Bomba vácuo
Descrição Complementar: Bomba Vácuo Material: Poliestireno E Base Em Aço Inox 304 , Tratamento Superficial: Anticorrosivo , Acabamento Superficial: Pintura Eletroestática Epóxi , Vácuo Máximo: 620 MMHG, Vazão Livre: 25 L/MIN, Tensão: 110/220 V, Características Adicionais: Compressor 1/4 Registro, Pressão Máxima 30 Lbf/Pol , Potência: 190
Tratamento Diferenciado: Tipo I - Participação Exclusiva de ME/EPP/Equiparada
Quantidade: 1
Valor Máximo Aceitável: R\$ 9.459,0000
Aplicabilidade Decreto 7174: Não
Intervalo mínimo entre lances: R\$ 1,00
Unidade de fornecimento: Unidade
Situação: Cancelado no julgamento
Aplicabilidade Margem de Preferência: Não

Item: 4
Descrição: Notebook
Descrição Complementar: Notebook Tela: Superior A 14 POL, Interatividade Da Tela: Sem Interatividade , Memória Ram: Superior A 8 GB, Núcleos Por Processador: Até 4 , Armazenamento Hdd: 1 TB., Armazenamento Ssd: Sem Disco Ssd , Bateria: Até 4 Células , Alimentação: Bivolt Automática , Sistema Operacional: Proprietário , Garantia On Site: 36 MESE
Tratamento Diferenciado: Tipo I - Participação Exclusiva de ME/EPP/Equiparada
Quantidade: 7
Valor Máximo Aceitável: R\$ 22.750,0000
Aplicabilidade Decreto 7174: Não
Intervalo mínimo entre lances: R\$ 1,00
Unidade de fornecimento: Unidade
Situação: Aceito e Habilitado
Aplicabilidade Margem de Preferência: Não

Aceito para: MB CATARINENSE LTDA, pelo melhor lance de R\$ 15.760,0000 e com valor negociado a R\$ 15.759,9400 .

Item: 5
Descrição: Estabilizador tensão
Descrição Complementar: Estabilizador Tensão Tensão Alimentação Entrada: Bivolt V, Características Adicionais: Comunicação Com Interface Usb , Freqüência: 40hz - 70hz HZ, Tipo: Nobreak , Quantidade Tomadas Saída: 12 Tomadas 2p+T , Tensão Saída: Bivolt V, Capacidade Nominal: 3 KVA, Tipo Alarme: Sonoro , Bateria: Selada
Tratamento Diferenciado: Tipo I - Participação Exclusiva de ME/EPP/Equiparada
Quantidade: 2
Valor Máximo Aceitável: R\$ 4.900,0000
Aplicabilidade Decreto 7174: Não
Intervalo mínimo entre lances: R\$ 1,00
Unidade de fornecimento: Unidade
Situação: Aceito e Habilitado
Aplicabilidade Margem de Preferência: Não

Aceito para: MB CATARINENSE LTDA, pelo melhor lance de R\$ 2.950,0000 .

Item: 6
Descrição: Lousa interativa
Descrição Complementar: Lousa Interativa Tamanho Tela: 65 POL, Tensão: 110/220 V, Características Adicionais: Resolução 4.096 X 2.160 Pixel , Tipo Tela: Touch Screen , Software: Windows E Android
Tratamento Diferenciado: Tipo I - Participação Exclusiva de ME/EPP/Equiparada
Quantidade: 1
Valor Máximo Aceitável: R\$ 57.550,0000
Unidade de fornecimento: Unidade
Situação: Aceito e Habilitado

Aplicabilidade Decreto 7174: Não

Aplicabilidade Margem de Preferência: Não

Intervalo mínimo entre lances: R\$ 1,00

Aceito para: D.W.L. COMERCIO E SERVICOS DE INFORMATICA LTDA, pelo melhor lance de R\$ 52.299,0000 .

Histórico

Item: 1 - Peças / acessórios equipamentos especializados

Propostas Participaram deste item as empresas abaixo relacionadas, com suas respectivas propostas.
(As propostas com * na frente foram desclassificadas)

CNPJ/CPF	Fornecedor	ME/EPP Equiparada	Declaração ME/EPP	Quantidade	Valor Unit.	Valor Global	Data/Hora Registro
11.740.542/0001-17	V.A.S INFORMATICA LTDA	Sim	Sim	1	R\$ 6.900,0000	R\$ 6.900,0000	13/02/2023 18:54:50
<p>Marca: CREALITY Fabricante: CREALITY Modelo / Versão: SEMSON V1 Descrição Detalhada do Objeto Ofertado: MARCA 3D CREALITY, MODELO SEMSON V1 Equipamento de Impressão 3D Especificações • Tecnologia de moldagem: FDM • Tamanho de impressão: Área mínima de 175 x 175 x 165 mm • Extrusora: Sprite Direct Drive em miniatura • Espessura da camada: 0,1 - 0,4 mm • Precisão de impressão: ± 0,1 mm • Temperatura do bico: até 250 ° C • Temperatura da mesa: até 80 ° C • Fonte de alimentação: Bivolt • Diâmetro do bico: Padrão 0,4 mm • Quantidade de Bico: 1 • Filamento compatível: PLA / ABS / PETG • Diâmetro do filamento: 1.75mm • Potência nominal: 150W • Retomar impressão: Sim • Detector do filamento: Sim • Interface de impressão: Cartão SD e WIFI • Interface de usuário: Tela colorida sensível ao toque de 4.3" Acessórios • 01 alicate • 01 Cabo de energia • 01 Cola bastão • 01 Cartão SD • 01 Kit Chaves • 01 Manual • 01 Bico de reposição • 10 quilos de Filamento PLA Recursos: • Pronta para uso imediato • Impressão silenciosa • Liga e desliga com um toque • Câmera de monitoramento interna • Porta Inteligente, pausa impressão quando a porta é aberta Pesos e Dimensões: • Tamanho da máquina: 400 x 430 x 380 mm Porte da empresa: ME/EPP</p>							
24.103.721/0001-95	ROYAL ATACADISTA E COMERCIO LTDA	Sim	Sim	1	R\$ 7.320,0000	R\$ 7.320,0000	13/02/2023 17:22:24
<p>Marca: CREALITY Fabricante: CREALITY Modelo / Versão: ENDER-3 S1 Descrição Detalhada do Objeto Ofertado: Início - Impressoras 3D - FILAMENTO (FDM) - CREALITY - Impressora 3D Ender-3 S1 ESGOTADO 10% OFF Impressora 3D Ender-3 S1 Impressora 3D Ender-3 S1 - comprar online Impressora 3D Ender-3 S1 na internet Impressora 3D Ender-3 S1 - Slim 3D Impressoras 3D, Filamentos, Resinas e Peças Impressora 3D Ender-3 S1 Impressora 3D Ender-3 S1 - comprar online Impressora 3D Ender-3 S1 na internet Impressora 3D Ender-3 S1 - Slim 3D Impressoras 3D, Filamentos, Resinas e Peças Impressora 3D Ender-3 S1 R\$3.599,00 R\$3.999,00 12x de R\$299,92 sem juros 8% de desconto pagando com PagSeguro/VER MEIOS DE PAGAMENTO TIPO: STANDARD COMPARTILHAR IMPRESSORA 3D DESTAQUES: Extrusora Sprite Direct drive de apenas 260 gramas, maior precisão e amplo controle da retração do filamento, ideal para materiais flexíveis. Placa-mãe 32 bits CR-FDM-V24S1_301 com chipset STM32F103 e drivers silenciosos TMC2209 de alta performance. Eixo Z com dois fusos sincronizados, para uma movimentação suave e consistente. Correias da renomada marca norte-americana Gates, provendo estabilidade e maior vida útil do componente. Manta magnética de aço mola com superfície BuildTak, para alta aderência e facilidade de remoção de peças. Montagem em apenas 6 etapas com 90% em módulos pré-montados. Nivelamento automático CR Touch com 16 pontos de aferição para uma operação precisa. CONTEÚDO DA EMBALAGEM: 01 Manual de montagem 01 Termo de garantia 01 Manta magnética de aço mola PC 01 Kit parafusos e peças para montagem 01 Kit ferramentas para montagem 01 Espátula 01 Bico extra de 0.4 mm 01 Agulha para desentupimento 01 Suporte para filamento 01 Amostra filamento Creality 01 Alicate de corte 01 Cartão SD 01 Adaptador de Cartão SD ESPECIFICAÇÕES Tecnologia de impressão: FDM (Modelagem por deposição fundida) Sistema de movimentação: Cartesiano Volume de impressão: 220 x 220 x 270 mm Velocidade máxima de impressão: 150 mm/s Temperatura máxima de extrusão: 260°C Temperatura máxima da mesa: 100°C Precisão de impressão: ± 0.1 mm Filamentos compatíveis: PLA, ABS, PETG, TPU (flexível) e outros. Dimensões da impressora: 487 x 453 x 622 mm Peso da máquina: 9,1 kg Diâmetro do Filamento: 1.75 mm Diâmetro do bico: 0.4 mm (Pode ser alterado) Tensão: AC 110 - 220 V (Bivolt chaveada) Fonte de alimentação: DC 24 V - 15 A - 350 W (Mean Well) Conexão: Micro Cartão SD ou Cabo USB Formato dos arquivos: STL, AMF, OBJ, G-Code Softwares de impressão: Ultimaker CURA, Simplify 3D, Prusa Slicer, IdeaMaker, Repetier-Host e outros. Sistema operacional (SO): Windows, Linux, MacOS Porte da empresa: ME/EPP</p>							
46.961.564/0001-91	TODON COMERCIAL LTDA	Sim	Sim	1	R\$ 7.320,0000	R\$ 7.320,0000	13/02/2023 19:05:27
<p>Marca: Creality Fabricante: Creality Modelo / Versão: 3D Sermoon V1 Descrição Detalhada do Objeto Ofertado: PEÇAS / ACESSÓRIOS EQUIPAMENTOS ESPECIALIZADOS, TIPO 9 PINO RETO, APLICAÇÃO 4 MOLDES, CARACTERÍSTICAS ADICIONAIS EM AÇO, 6 X 150MM COM PORCA 1/4 Porte da empresa: ME/EPP</p>							
03.983.321/0001-41	ACOMPANY COMERCIO DE EQUIPAMENTOS ELETRONICOS LTDA	Sim	Sim	1	R\$ 7.323,5000	R\$ 7.323,5000	13/02/2023 12:54:15
<p>Marca: CREALITY Fabricante: CREALITY Modelo / Versão: IMPRESSORA 3D CREALITY SERMOON D1 - 1002070008 + 1 Descrição Detalhada do Objeto Ofertado: IMPRESSORA 3D CREALITY SERMOON D1 - 1002070008 + 10KG DE FILAMENTO CREALITY CR-PLA(BLACK) 1,75MM - 3301010061 Porte da empresa: ME/EPP</p>							
01.119.101/0001-49	COPYVIC LOCAÇAO DE EQUIPAMENTOS LTDA	Sim	Sim	1	R\$ 7.323,5000	R\$ 7.323,5000	13/02/2023 12:55:37
<p>Marca: CREALITY Fabricante: CREALITY Modelo / Versão: SERMOON V1 PRO Descrição Detalhada do Objeto Ofertado: Equipamento de Impressão 3D Especificações • Tecnologia de moldagem: FDM • Tamanho de impressão: Área mínima de 175 x 175 x 165 mm • Extrusora: Sprite Direct Drive em miniatura • Espessura da camada: 0,1 - 0,4 mm • Precisão de impressão: ± 0,1 mm • Temperatura do bico: até 250 ° C • Temperatura da mesa: até 80 ° C • Fonte de alimentação: Bivolt • Diâmetro do bico: Padrão 0,4 mm • Quantidade de Bico: 1 • Filamento compatível: PLA / ABS / PETG • Diâmetro do filamento: 1.75mm • Potência nominal: 150W • Retomar impressão: Sim • Detector do filamento: Sim • Interface de impressão: Cartão SD e WIFI • Interface de usuário: Tela colorida sensível ao toque de 4.3" Acessórios • 01 alicate • 01 Cabo de energia • 01 Cola bastão • 01 Cartão SD • 01 Kit Chaves • 01 Manual • 01 Bico de reposição • 10 quilos de Filamento PLA Recursos: • Pronta para uso imediato • Impressão silenciosa • Liga e desliga com um toque • Câmera de monitoramento interna • Porta Inteligente, pausa impressão quando a porta é aberta Pesos e Dimensões: • Tamanho da máquina: 400 x 430 x 380 mm • Peso máximo da máquina com embalagem: 30 kg • Garantia: 12 meses Porte da empresa: ME/EPP</p>							

27.390.044/0001-21	TM SOLUCOES	Sim	Sim	1	R\$ 10.000,0000	R\$ 10.000,0000	13/02/2023 12:00:30
	IMPORTACAO E EXPORTACAO DE EQUIPAMENTOS DE INFORMATICA LTDA						

Marca: Creality**Fabricante:** Creality**Modelo / Versão:** Creality Sermoon V1 Pro

Descrição Detalhada do Objeto Ofertado: Equipamento de Impressão 3D Especificações • Tecnologia de moldagem: FDM • Tamanho de impressão: Área mínima de 175 x 175 x 165 mm • Extrusora: Sprite Direct Drive em miniatura • Espessura da camada: 0,1 - 0,4 mm • Precisão de impressão: ± 0,1 mm • Temperatura do bico: até 250 ° C • Temperatura da mesa: até 80 ° C • Fonte de alimentação: Bivolt • Diâmetro do bico: Padrão 0,4 mm • Quantidade de Bico: 1 • Filamento compatível: PLA / ABS / PETG • Diâmetro do filamento: 1.75mm • Potência nominal: 150W • Retomar impressão: Sim • Detector do filamento: Sim • Interface de impressão: Cartão SD e WIFI • Interface de usuário: Tela colorida sensível ao toque de 4.3 "Acessórios • 01 alicate • 01 Cabo de energia • 01 Cola bastão • 01 Cartão SD • 01 Kit Chaves • 01 Manual • 01 Bico de reposição • 10 quilos de Filamento PLA Recursos: • Pronta para uso imediato • Impressão silenciosa • Liga e desliga com um toque • Câmera de monitoramento interna • Porta Inteligente, pausa impressão quando a porta é aberta Pesos e Dimensões: • Tamanho da máquina: 400 x 430 x 380 mm • Peso máximo da máquina com embalagem: 30 kg • Garantia: 12 meses

Porte da empresa: ME/EPP**Lances** (Obs: lances com * na frente indicam que foram excluídos)

Valor do Lance	CNPJ/CPF	Data/Hora Registro
R\$ 10.000,0000	27.390.044/0001-21	14/02/2023 09:00:04:047
R\$ 7.323,5000	03.983.321/0001-41	14/02/2023 09:00:04:047
R\$ 7.323,5000	01.119.101/0001-49	14/02/2023 09:00:04:047
R\$ 7.320,0000	24.103.721/0001-95	14/02/2023 09:00:04:047
R\$ 7.320,0000	46.961.564/0001-91	14/02/2023 09:00:04:047
R\$ 6.900,0000	11.740.542/0001-17	14/02/2023 09:00:04:047
R\$ 6.899,0000	46.961.564/0001-91	14/02/2023 09:03:06:553
R\$ 6.800,0000	11.740.542/0001-17	14/02/2023 09:06:44:063
R\$ 6.799,0000	46.961.564/0001-91	14/02/2023 09:06:45:967
R\$ 6.700,0000	11.740.542/0001-17	14/02/2023 09:07:27:790
R\$ 6.780,0000	01.119.101/0001-49	14/02/2023 09:07:27:967
R\$ 6.699,0000	46.961.564/0001-91	14/02/2023 09:07:29:483
R\$ 7.275,4800	03.983.321/0001-41	14/02/2023 09:09:23:047
R\$ 6.500,0000	11.740.542/0001-17	14/02/2023 09:09:30:103
R\$ 6.499,0000	46.961.564/0001-91	14/02/2023 09:09:31:177
R\$ 6.400,0000	01.119.101/0001-49	14/02/2023 09:10:04:350
R\$ 6.399,0000	46.961.564/0001-91	14/02/2023 09:10:05:503
R\$ 6.398,0000	24.103.721/0001-95	14/02/2023 09:11:09:080
R\$ 6.397,0000	46.961.564/0001-91	14/02/2023 09:11:09:773
R\$ 6.396,0000	24.103.721/0001-95	14/02/2023 09:11:13:070
R\$ 6.395,0000	46.961.564/0001-91	14/02/2023 09:11:13:360
R\$ 6.394,0000	24.103.721/0001-95	14/02/2023 09:11:17:083
R\$ 6.393,0000	46.961.564/0001-91	14/02/2023 09:11:17:980
R\$ 5.900,0000	11.740.542/0001-17	14/02/2023 09:11:18:423
R\$ 5.899,0000	46.961.564/0001-91	14/02/2023 09:11:19:870
R\$ 5.898,0000	24.103.721/0001-95	14/02/2023 09:11:23:107
R\$ 5.897,0000	46.961.564/0001-91	14/02/2023 09:11:24:260
R\$ 5.896,0000	24.103.721/0001-95	14/02/2023 09:11:27:167
R\$ 5.895,0000	46.961.564/0001-91	14/02/2023 09:11:27:877
R\$ 5.894,0000	24.103.721/0001-95	14/02/2023 09:11:31:163
R\$ 5.893,0000	46.961.564/0001-91	14/02/2023 09:11:32:403
R\$ 5.892,0000	24.103.721/0001-95	14/02/2023 09:11:35:180
R\$ 5.891,0000	46.961.564/0001-91	14/02/2023 09:11:36:053
R\$ 5.890,0000	24.103.721/0001-95	14/02/2023 09:11:39:193
R\$ 5.889,0000	46.961.564/0001-91	14/02/2023 09:11:40:597
R\$ 5.888,0000	24.103.721/0001-95	14/02/2023 09:11:43:173
R\$ 5.887,0000	46.961.564/0001-91	14/02/2023 09:11:44:203
R\$ 5.886,0000	24.103.721/0001-95	14/02/2023 09:11:47:203
R\$ 5.885,0000	46.961.564/0001-91	14/02/2023 09:11:47:927
R\$ 5.884,0000	24.103.721/0001-95	14/02/2023 09:11:51:223
R\$ 5.883,0000	46.961.564/0001-91	14/02/2023 09:11:52:397
R\$ 5.882,0000	24.103.721/0001-95	14/02/2023 09:11:55:207
R\$ 5.881,0000	46.961.564/0001-91	14/02/2023 09:11:56:193
R\$ 5.880,0000	24.103.721/0001-95	14/02/2023 09:11:59:227
R\$ 5.879,0000	46.961.564/0001-91	14/02/2023 09:11:59:613
R\$ 5.878,0000	24.103.721/0001-95	14/02/2023 09:12:03:217
R\$ 5.877,0000	46.961.564/0001-91	14/02/2023 09:12:04:173
R\$ 5.876,0000	24.103.721/0001-95	14/02/2023 09:12:07:243
R\$ 5.875,0000	46.961.564/0001-91	14/02/2023 09:12:08:673
R\$ 5.874,0000	24.103.721/0001-95	14/02/2023 09:12:11:237
R\$ 5.873,0000	46.961.564/0001-91	14/02/2023 09:12:12:423
R\$ 5.872,0000	24.103.721/0001-95	14/02/2023 09:12:15:247
R\$ 5.871,0000	46.961.564/0001-91	14/02/2023 09:12:16:017

R\$ 5.870,0000	24.103.721/0001-95	14/02/2023 09:12:19:277
R\$ 5.869,0000	46.961.564/0001-91	14/02/2023 09:12:19:667
R\$ 5.868,0000	24.103.721/0001-95	14/02/2023 09:12:23:250
R\$ 5.867,0000	46.961.564/0001-91	14/02/2023 09:12:24:137
R\$ 5.866,0000	24.103.721/0001-95	14/02/2023 09:12:27:273
R\$ 5.865,0000	46.961.564/0001-91	14/02/2023 09:12:27:770
R\$ 5.800,0000	01.119.101/0001-49	14/02/2023 09:12:29:543
R\$ 5.799,0000	46.961.564/0001-91	14/02/2023 09:12:30:470
R\$ 5.798,0000	24.103.721/0001-95	14/02/2023 09:12:33:293
R\$ 5.797,0000	46.961.564/0001-91	14/02/2023 09:12:34:260
R\$ 5.796,0000	24.103.721/0001-95	14/02/2023 09:12:37:310
R\$ 5.795,0000	46.961.564/0001-91	14/02/2023 09:12:38:987
R\$ 5.794,0000	24.103.721/0001-95	14/02/2023 09:12:41:307
R\$ 5.793,0000	46.961.564/0001-91	14/02/2023 09:12:42:307
R\$ 5.792,0000	24.103.721/0001-95	14/02/2023 09:12:45:323
R\$ 5.791,0000	46.961.564/0001-91	14/02/2023 09:12:45:870
R\$ 5.790,0000	24.103.721/0001-95	14/02/2023 09:12:49:313
R\$ 5.789,0000	46.961.564/0001-91	14/02/2023 09:12:50:413
R\$ 5.788,0000	24.103.721/0001-95	14/02/2023 09:12:53:313
R\$ 5.787,0000	46.961.564/0001-91	14/02/2023 09:12:54:047
R\$ 5.786,0000	24.103.721/0001-95	14/02/2023 09:12:57:340
R\$ 5.785,0000	46.961.564/0001-91	14/02/2023 09:12:58:513
R\$ 5.784,0000	24.103.721/0001-95	14/02/2023 09:13:01:333
R\$ 5.783,0000	46.961.564/0001-91	14/02/2023 09:13:02:157
R\$ 5.782,0000	24.103.721/0001-95	14/02/2023 09:13:05:397
R\$ 5.781,0000	46.961.564/0001-91	14/02/2023 09:13:06:760
R\$ 5.780,0000	24.103.721/0001-95	14/02/2023 09:13:09:347
R\$ 5.779,0000	46.961.564/0001-91	14/02/2023 09:13:10:347
R\$ 5.778,0000	24.103.721/0001-95	14/02/2023 09:13:13:370
R\$ 5.777,0000	46.961.564/0001-91	14/02/2023 09:13:14:023
R\$ 5.776,0000	24.103.721/0001-95	14/02/2023 09:13:17:360
R\$ 5.775,0000	46.961.564/0001-91	14/02/2023 09:13:18:543
R\$ 5.774,0000	24.103.721/0001-95	14/02/2023 09:13:21:377
R\$ 5.773,0000	46.961.564/0001-91	14/02/2023 09:13:22:110
R\$ 5.772,0000	24.103.721/0001-95	14/02/2023 09:13:25:370
R\$ 5.771,0000	46.961.564/0001-91	14/02/2023 09:13:26:687
R\$ 5.770,0000	24.103.721/0001-95	14/02/2023 09:13:29:383
R\$ 5.769,0000	46.961.564/0001-91	14/02/2023 09:13:30:457
R\$ 5.768,0000	24.103.721/0001-95	14/02/2023 09:13:33:420
R\$ 5.767,0000	46.961.564/0001-91	14/02/2023 09:13:34:047
R\$ 5.766,0000	24.103.721/0001-95	14/02/2023 09:13:37:593
R\$ 5.765,0000	46.961.564/0001-91	14/02/2023 09:13:38:480
R\$ 5.764,0000	24.103.721/0001-95	14/02/2023 09:13:41:470
R\$ 5.763,0000	46.961.564/0001-91	14/02/2023 09:13:42:087
R\$ 5.500,0000	11.740.542/0001-17	14/02/2023 09:13:44:600
R\$ 5.499,0000	46.961.564/0001-91	14/02/2023 09:13:44:833
R\$ 5.498,0000	24.103.721/0001-95	14/02/2023 09:13:47:447
R\$ 5.497,0000	46.961.564/0001-91	14/02/2023 09:13:48:400
R\$ 5.496,0000	24.103.721/0001-95	14/02/2023 09:13:51:460
R\$ 5.495,0000	46.961.564/0001-91	14/02/2023 09:13:52:070
R\$ 5.494,0000	24.103.721/0001-95	14/02/2023 09:13:55:473
R\$ 5.493,0000	46.961.564/0001-91	14/02/2023 09:13:56:553
R\$ 5.492,0000	24.103.721/0001-95	14/02/2023 09:13:59:510
R\$ 5.491,0000	46.961.564/0001-91	14/02/2023 09:14:00:177
R\$ 5.490,0000	24.103.721/0001-95	14/02/2023 09:14:03:507
R\$ 5.489,0000	46.961.564/0001-91	14/02/2023 09:14:03:997
R\$ 5.488,0000	24.103.721/0001-95	14/02/2023 09:14:07:500
R\$ 5.487,0000	46.961.564/0001-91	14/02/2023 09:14:08:367
R\$ 5.486,0000	24.103.721/0001-95	14/02/2023 09:14:11:517
R\$ 5.485,0000	46.961.564/0001-91	14/02/2023 09:14:11:997
R\$ 5.484,0000	24.103.721/0001-95	14/02/2023 09:14:15:517
R\$ 5.483,0000	46.961.564/0001-91	14/02/2023 09:14:16:523
R\$ 5.300,0000	11.740.542/0001-17	14/02/2023 09:14:18:717
R\$ 5.299,0000	46.961.564/0001-91	14/02/2023 09:14:19:553
R\$ 5.298,0000	24.103.721/0001-95	14/02/2023 09:14:21:550
R\$ 5.297,0000	46.961.564/0001-91	14/02/2023 09:14:22:010
R\$ 5.296,0000	24.103.721/0001-95	14/02/2023 09:14:25:580
R\$ 5.295,0000	46.961.564/0001-91	14/02/2023 09:14:26:520

R\$ 5.294,0000	24.103.721/0001-95	14/02/2023 09:14:29:580
R\$ 5.293,0000	46.961.564/0001-91	14/02/2023 09:14:30:110
R\$ 5.292,0000	24.103.721/0001-95	14/02/2023 09:14:33:587
R\$ 5.291,0000	46.961.564/0001-91	14/02/2023 09:14:34:650
R\$ 5.290,0000	24.103.721/0001-95	14/02/2023 09:14:37:610
R\$ 5.289,0000	46.961.564/0001-91	14/02/2023 09:14:38:520
R\$ 5.288,0000	24.103.721/0001-95	14/02/2023 09:14:41:600
R\$ 5.287,0000	46.961.564/0001-91	14/02/2023 09:14:41:967
R\$ 5.286,0000	24.103.721/0001-95	14/02/2023 09:14:43:623
R\$ 5.285,0000	46.961.564/0001-91	14/02/2023 09:14:44:627
R\$ 5.284,0000	24.103.721/0001-95	14/02/2023 09:14:47:623
R\$ 5.283,0000	46.961.564/0001-91	14/02/2023 09:14:48:417
R\$ 5.282,0000	24.103.721/0001-95	14/02/2023 09:14:51:647
R\$ 5.281,0000	46.961.564/0001-91	14/02/2023 09:14:51:910
R\$ 5.280,0000	24.103.721/0001-95	14/02/2023 09:14:53:643
R\$ 5.279,0000	46.961.564/0001-91	14/02/2023 09:14:54:757
R\$ 5.278,0000	24.103.721/0001-95	14/02/2023 09:14:57:647
R\$ 5.277,0000	46.961.564/0001-91	14/02/2023 09:14:58:223
R\$ 5.276,0000	24.103.721/0001-95	14/02/2023 09:15:01:663
R\$ 5.275,0000	46.961.564/0001-91	14/02/2023 09:15:01:870
R\$ 5.274,0000	24.103.721/0001-95	14/02/2023 09:15:03:653
R\$ 5.273,0000	46.961.564/0001-91	14/02/2023 09:15:04:583
R\$ 5.272,0000	24.103.721/0001-95	14/02/2023 09:15:07:657
R\$ 5.271,0000	46.961.564/0001-91	14/02/2023 09:15:08:657
R\$ 5.270,0000	24.103.721/0001-95	14/02/2023 09:15:11:663
R\$ 5.269,0000	46.961.564/0001-91	14/02/2023 09:15:12:740
R\$ 5.268,0000	24.103.721/0001-95	14/02/2023 09:15:15:680
R\$ 5.267,0000	46.961.564/0001-91	14/02/2023 09:15:16:383
R\$ 5.266,0000	24.103.721/0001-95	14/02/2023 09:15:19:713
R\$ 5.265,0000	46.961.564/0001-91	14/02/2023 09:15:20:913
R\$ 5.264,0000	24.103.721/0001-95	14/02/2023 09:15:23:713
R\$ 5.263,0000	46.961.564/0001-91	14/02/2023 09:15:24:847
R\$ 5.262,0000	24.103.721/0001-95	14/02/2023 09:15:27:740
R\$ 5.261,0000	46.961.564/0001-91	14/02/2023 09:15:28:223
R\$ 5.260,0000	24.103.721/0001-95	14/02/2023 09:15:31:753
R\$ 5.259,0000	46.961.564/0001-91	14/02/2023 09:15:32:897
R\$ 5.258,0000	24.103.721/0001-95	14/02/2023 09:15:35:753
R\$ 5.257,0000	46.961.564/0001-91	14/02/2023 09:15:36:477
R\$ 5.256,0000	24.103.721/0001-95	14/02/2023 09:15:39:740
R\$ 5.255,0000	46.961.564/0001-91	14/02/2023 09:15:39:977
R\$ 5.254,0000	24.103.721/0001-95	14/02/2023 09:15:41:733
R\$ 5.253,0000	46.961.564/0001-91	14/02/2023 09:15:42:710
R\$ 5.252,0000	24.103.721/0001-95	14/02/2023 09:15:45:770
R\$ 5.251,0000	46.961.564/0001-91	14/02/2023 09:15:46:343
R\$ 5.250,0000	24.103.721/0001-95	14/02/2023 09:15:49:767
R\$ 5.249,0000	46.961.564/0001-91	14/02/2023 09:15:50:010
R\$ 5.248,0000	24.103.721/0001-95	14/02/2023 09:15:51:780
R\$ 5.247,0000	46.961.564/0001-91	14/02/2023 09:15:52:810
R\$ 5.246,0000	24.103.721/0001-95	14/02/2023 09:15:55:773
R\$ 5.245,0000	46.961.564/0001-91	14/02/2023 09:15:56:430
R\$ 5.244,0000	24.103.721/0001-95	14/02/2023 09:15:59:793
R\$ 5.243,0000	46.961.564/0001-91	14/02/2023 09:16:00:883
R\$ 5.242,0000	24.103.721/0001-95	14/02/2023 09:16:03:817
R\$ 5.241,0000	46.961.564/0001-91	14/02/2023 09:16:04:457
R\$ 5.240,0000	24.103.721/0001-95	14/02/2023 09:16:07:813
R\$ 5.239,0000	46.961.564/0001-91	14/02/2023 09:16:08:083
R\$ 5.238,0000	24.103.721/0001-95	14/02/2023 09:16:09:800
R\$ 5.237,0000	46.961.564/0001-91	14/02/2023 09:16:10:903
R\$ 5.236,0000	24.103.721/0001-95	14/02/2023 09:16:13:827
R\$ 5.235,0000	46.961.564/0001-91	14/02/2023 09:16:14:470
R\$ 5.234,0000	24.103.721/0001-95	14/02/2023 09:16:17:853
R\$ 5.233,0000	46.961.564/0001-91	14/02/2023 09:16:19:020
R\$ 5.232,0000	24.103.721/0001-95	14/02/2023 09:16:21:840
R\$ 5.231,0000	46.961.564/0001-91	14/02/2023 09:16:22:610
R\$ 5.230,0000	24.103.721/0001-95	14/02/2023 09:16:25:860
R\$ 5.229,0000	46.961.564/0001-91	14/02/2023 09:16:26:343
R\$ 5.228,0000	24.103.721/0001-95	14/02/2023 09:16:29:863
R\$ 5.227,0000	46.961.564/0001-91	14/02/2023 09:16:30:770

R\$ 5.226,0000	24.103.721/0001-95	14/02/2023 09:16:33:877
R\$ 5.225,0000	46.961.564/0001-91	14/02/2023 09:16:34:450
R\$ 5.224,0000	24.103.721/0001-95	14/02/2023 09:16:37:910
R\$ 5.223,0000	46.961.564/0001-91	14/02/2023 09:16:39:107
R\$ 5.222,0000	24.103.721/0001-95	14/02/2023 09:16:41:890
R\$ 5.221,0000	46.961.564/0001-91	14/02/2023 09:16:42:657
R\$ 5.220,0000	24.103.721/0001-95	14/02/2023 09:16:45:927
R\$ 5.219,0000	46.961.564/0001-91	14/02/2023 09:16:46:157
R\$ 5.218,0000	24.103.721/0001-95	14/02/2023 09:16:47:937
R\$ 5.217,0000	46.961.564/0001-91	14/02/2023 09:16:48:890
R\$ 5.216,0000	24.103.721/0001-95	14/02/2023 09:16:51:950
R\$ 5.215,0000	46.961.564/0001-91	14/02/2023 09:16:52:503
R\$ 5.214,0000	24.103.721/0001-95	14/02/2023 09:16:55:937
R\$ 5.213,0000	46.961.564/0001-91	14/02/2023 09:16:56:193
R\$ 5.212,0000	24.103.721/0001-95	14/02/2023 09:16:57:917
R\$ 5.211,0000	46.961.564/0001-91	14/02/2023 09:16:58:920
R\$ 5.210,0000	24.103.721/0001-95	14/02/2023 09:17:01:950
R\$ 5.209,0000	46.961.564/0001-91	14/02/2023 09:17:02:747
R\$ 5.208,0000	24.103.721/0001-95	14/02/2023 09:17:05:967
R\$ 5.207,0000	46.961.564/0001-91	14/02/2023 09:17:06:083
R\$ 5.206,0000	24.103.721/0001-95	14/02/2023 09:17:08:073
R\$ 5.205,0000	46.961.564/0001-91	14/02/2023 09:17:08:893
R\$ 5.204,0000	24.103.721/0001-95	14/02/2023 09:17:11:977
R\$ 5.203,0000	46.961.564/0001-91	14/02/2023 09:17:13:330
R\$ 5.202,0000	24.103.721/0001-95	14/02/2023 09:17:15:993
R\$ 5.201,0000	46.961.564/0001-91	14/02/2023 09:17:16:963
R\$ 5.200,0000	24.103.721/0001-95	14/02/2023 09:17:19:987
R\$ 5.199,0000	46.961.564/0001-91	14/02/2023 09:17:20:623
R\$ 5.198,0000	24.103.721/0001-95	14/02/2023 09:17:24:003
R\$ 5.197,0000	46.961.564/0001-91	14/02/2023 09:17:24:233
R\$ 5.196,0000	24.103.721/0001-95	14/02/2023 09:17:26:093
R\$ 5.195,0000	46.961.564/0001-91	14/02/2023 09:17:26:987
R\$ 5.194,0000	24.103.721/0001-95	14/02/2023 09:17:30:007
R\$ 5.193,0000	46.961.564/0001-91	14/02/2023 09:17:30:577
R\$ 5.192,0000	24.103.721/0001-95	14/02/2023 09:17:34:010
R\$ 5.191,0000	46.961.564/0001-91	14/02/2023 09:17:35:137
R\$ 5.190,0000	24.103.721/0001-95	14/02/2023 09:17:38:037
R\$ 5.189,0000	46.961.564/0001-91	14/02/2023 09:17:38:767
R\$ 5.188,0000	24.103.721/0001-95	14/02/2023 09:17:42:017
R\$ 5.187,0000	46.961.564/0001-91	14/02/2023 09:17:43:470
R\$ 5.186,0000	24.103.721/0001-95	14/02/2023 09:17:46:033
R\$ 5.185,0000	46.961.564/0001-91	14/02/2023 09:17:46:893
R\$ 5.100,0000	11.740.542/0001-17	14/02/2023 09:17:48:220
R\$ 5.099,0000	46.961.564/0001-91	14/02/2023 09:17:48:733
R\$ 5.098,0000	24.103.721/0001-95	14/02/2023 09:17:52:060
R\$ 5.097,0000	46.961.564/0001-91	14/02/2023 09:17:52:350
R\$ 5.096,0000	24.103.721/0001-95	14/02/2023 09:17:54:050
R\$ 5.095,0000	46.961.564/0001-91	14/02/2023 09:17:55:243
R\$ 5.094,0000	24.103.721/0001-95	14/02/2023 09:17:58:080
R\$ 5.093,0000	46.961.564/0001-91	14/02/2023 09:17:58:677
R\$ 5.092,0000	24.103.721/0001-95	14/02/2023 09:18:02:053
R\$ 5.091,0000	46.961.564/0001-91	14/02/2023 09:18:03:400
R\$ 5.090,0000	24.103.721/0001-95	14/02/2023 09:18:06:070
R\$ 5.089,0000	46.961.564/0001-91	14/02/2023 09:18:06:970
R\$ 5.088,0000	24.103.721/0001-95	14/02/2023 09:18:10:093
R\$ 5.087,0000	46.961.564/0001-91	14/02/2023 09:18:10:430
R\$ 5.086,0000	24.103.721/0001-95	14/02/2023 09:18:12:067
R\$ 5.085,0000	46.961.564/0001-91	14/02/2023 09:18:12:463
R\$ 5.084,0000	24.103.721/0001-95	14/02/2023 09:18:14:087
R\$ 5.083,0000	46.961.564/0001-91	14/02/2023 09:18:15:227
R\$ 5.082,0000	24.103.721/0001-95	14/02/2023 09:18:18:087
R\$ 5.081,0000	46.961.564/0001-91	14/02/2023 09:18:18:687
R\$ 5.080,0000	24.103.721/0001-95	14/02/2023 09:18:22:100
R\$ 5.079,0000	46.961.564/0001-91	14/02/2023 09:18:23:157
R\$ 5.078,0000	24.103.721/0001-95	14/02/2023 09:18:26:107
R\$ 5.077,0000	46.961.564/0001-91	14/02/2023 09:18:26:880
R\$ 5.076,0000	24.103.721/0001-95	14/02/2023 09:18:30:130
R\$ 5.075,0000	46.961.564/0001-91	14/02/2023 09:18:31:560

R\$ 4.999,0000	11.740.542/0001-17	14/02/2023 09:18:33:547
R\$ 4.998,0000	46.961.564/0001-91	14/02/2023 09:18:34:007
R\$ 4.997,0000	24.103.721/0001-95	14/02/2023 09:18:36:140
R\$ 4.996,0000	46.961.564/0001-91	14/02/2023 09:18:36:823
R\$ 4.995,0000	24.103.721/0001-95	14/02/2023 09:18:40:143
R\$ 4.994,0000	46.961.564/0001-91	14/02/2023 09:18:41:340
R\$ 4.993,0000	24.103.721/0001-95	14/02/2023 09:18:44:157
R\$ 4.992,0000	46.961.564/0001-91	14/02/2023 09:18:45:050
R\$ 4.991,0000	24.103.721/0001-95	14/02/2023 09:18:48:167
R\$ 4.990,0000	46.961.564/0001-91	14/02/2023 09:18:48:540
R\$ 4.989,0000	24.103.721/0001-95	14/02/2023 09:18:50:150
R\$ 4.988,0000	46.961.564/0001-91	14/02/2023 09:18:51:247
R\$ 4.987,0000	24.103.721/0001-95	14/02/2023 09:18:54:157
R\$ 4.986,0000	46.961.564/0001-91	14/02/2023 09:18:58:900
R\$ 4.985,0000	24.103.721/0001-95	14/02/2023 09:18:58:163
R\$ 4.984,0000	46.961.564/0001-91	14/02/2023 09:18:59:510
R\$ 4.983,0000	24.103.721/0001-95	14/02/2023 09:19:02:190
R\$ 4.982,0000	46.961.564/0001-91	14/02/2023 09:19:03:060
R\$ 4.981,0000	24.103.721/0001-95	14/02/2023 09:19:06:197
R\$ 4.980,0000	46.961.564/0001-91	14/02/2023 09:19:06:710
R\$ 4.979,0000	24.103.721/0001-95	14/02/2023 09:19:08:273
R\$ 4.978,0000	46.961.564/0001-91	14/02/2023 09:19:09:420
R\$ 4.977,0000	24.103.721/0001-95	14/02/2023 09:19:12:213
R\$ 4.976,0000	46.961.564/0001-91	14/02/2023 09:19:13:057
R\$ 4.975,0000	24.103.721/0001-95	14/02/2023 09:19:16:203
R\$ 4.974,0000	46.961.564/0001-91	14/02/2023 09:19:16:707
R\$ 4.973,0000	24.103.721/0001-95	14/02/2023 09:19:18:203
R\$ 4.972,0000	46.961.564/0001-91	14/02/2023 09:19:19:703
R\$ 4.971,0000	24.103.721/0001-95	14/02/2023 09:19:22:213
R\$ 4.970,0000	46.961.564/0001-91	14/02/2023 09:19:22:990
R\$ 4.969,0000	24.103.721/0001-95	14/02/2023 09:19:26:223
R\$ 4.968,0000	46.961.564/0001-91	14/02/2023 09:19:26:650
R\$ 4.967,0000	24.103.721/0001-95	14/02/2023 09:19:28:220
R\$ 4.966,0000	46.961.564/0001-91	14/02/2023 09:19:29:430
R\$ 4.965,0000	24.103.721/0001-95	14/02/2023 09:19:32:247
R\$ 4.964,0000	46.961.564/0001-91	14/02/2023 09:19:32:970
R\$ 4.963,0000	24.103.721/0001-95	14/02/2023 09:19:36:253
R\$ 4.962,0000	46.961.564/0001-91	14/02/2023 09:19:36:817
R\$ 4.961,0000	24.103.721/0001-95	14/02/2023 09:19:38:253
R\$ 4.960,0000	46.961.564/0001-91	14/02/2023 09:19:39:540
R\$ 4.959,0000	24.103.721/0001-95	14/02/2023 09:19:42:253
R\$ 4.958,0000	46.961.564/0001-91	14/02/2023 09:19:42:980
R\$ 4.957,0000	24.103.721/0001-95	14/02/2023 09:19:46:270
R\$ 4.956,0000	46.961.564/0001-91	14/02/2023 09:19:46:623
R\$ 4.955,0000	24.103.721/0001-95	14/02/2023 09:19:48:240
R\$ 4.954,0000	46.961.564/0001-91	14/02/2023 09:19:48:390
R\$ 4.953,0000	24.103.721/0001-95	14/02/2023 09:19:50:280
R\$ 4.952,0000	46.961.564/0001-91	14/02/2023 09:19:51:120
R\$ 4.951,0000	24.103.721/0001-95	14/02/2023 09:19:54:273
R\$ 4.950,0000	46.961.564/0001-91	14/02/2023 09:19:54:777
R\$ 4.949,0000	24.103.721/0001-95	14/02/2023 09:19:56:283
R\$ 4.948,0000	46.961.564/0001-91	14/02/2023 09:19:57:620
R\$ 4.947,0000	24.103.721/0001-95	14/02/2023 09:20:00:280
R\$ 4.946,0000	46.961.564/0001-91	14/02/2023 09:20:01:133
R\$ 4.945,0000	24.103.721/0001-95	14/02/2023 09:20:04:293
R\$ 4.944,0000	46.961.564/0001-91	14/02/2023 09:20:04:717
R\$ 4.943,0000	24.103.721/0001-95	14/02/2023 09:20:06:283
R\$ 4.942,0000	46.961.564/0001-91	14/02/2023 09:20:07:470
R\$ 4.941,0000	24.103.721/0001-95	14/02/2023 09:20:10:383
R\$ 4.940,0000	46.961.564/0001-91	14/02/2023 09:20:11:180
R\$ 4.939,0000	24.103.721/0001-95	14/02/2023 09:20:14:320
R\$ 4.938,0000	46.961.564/0001-91	14/02/2023 09:20:14:730
R\$ 4.937,0000	24.103.721/0001-95	14/02/2023 09:20:16:297
R\$ 4.936,0000	46.961.564/0001-91	14/02/2023 09:20:16:503
R\$ 4.935,0000	24.103.721/0001-95	14/02/2023 09:20:18:310
R\$ 4.934,0000	46.961.564/0001-91	14/02/2023 09:20:19:250
R\$ 4.933,0000	24.103.721/0001-95	14/02/2023 09:20:22:320
R\$ 4.932,0000	46.961.564/0001-91	14/02/2023 09:20:22:890

R\$ 4.931,0000	24.103.721/0001-95	14/02/2023 09:20:24:320
R\$ 4.930,0000	46.961.564/0001-91	14/02/2023 09:20:24:697
R\$ 4.929,0000	24.103.721/0001-95	14/02/2023 09:20:26:347
R\$ 4.928,0000	46.961.564/0001-91	14/02/2023 09:20:27:383
R\$ 4.927,0000	24.103.721/0001-95	14/02/2023 09:20:30:337
R\$ 4.926,0000	46.961.564/0001-91	14/02/2023 09:20:31:010
R\$ 4.925,0000	24.103.721/0001-95	14/02/2023 09:20:34:347
R\$ 4.924,0000	46.961.564/0001-91	14/02/2023 09:20:34:677
R\$ 4.923,0000	24.103.721/0001-95	14/02/2023 09:20:36:360
R\$ 4.922,0000	46.961.564/0001-91	14/02/2023 09:20:37:393
R\$ 4.921,0000	24.103.721/0001-95	14/02/2023 09:20:40:380
R\$ 4.920,0000	46.961.564/0001-91	14/02/2023 09:20:40:967
R\$ 4.919,0000	24.103.721/0001-95	14/02/2023 09:20:42:350
R\$ 4.918,0000	46.961.564/0001-91	14/02/2023 09:20:43:767
R\$ 4.917,0000	24.103.721/0001-95	14/02/2023 09:20:46:390
R\$ 4.916,0000	46.961.564/0001-91	14/02/2023 09:20:47:313
R\$ 4.915,0000	24.103.721/0001-95	14/02/2023 09:20:50:387
R\$ 4.914,0000	46.961.564/0001-91	14/02/2023 09:20:51:163
R\$ 4.913,0000	24.103.721/0001-95	14/02/2023 09:20:54:393
R\$ 4.912,0000	46.961.564/0001-91	14/02/2023 09:20:54:660
R\$ 4.911,0000	24.103.721/0001-95	14/02/2023 09:20:56:380
R\$ 4.910,0000	46.961.564/0001-91	14/02/2023 09:20:57:403
R\$ 4.909,0000	24.103.721/0001-95	14/02/2023 09:21:00:413
R\$ 4.908,0000	46.961.564/0001-91	14/02/2023 09:21:01:140
R\$ 4.907,0000	24.103.721/0001-95	14/02/2023 09:21:04:413
R\$ 4.906,0000	46.961.564/0001-91	14/02/2023 09:21:05:487
R\$ 4.905,0000	24.103.721/0001-95	14/02/2023 09:21:08:520
R\$ 4.904,0000	46.961.564/0001-91	14/02/2023 09:21:09:070
R\$ 4.903,0000	24.103.721/0001-95	14/02/2023 09:21:10:393
R\$ 4.902,0000	46.961.564/0001-91	14/02/2023 09:21:11:013
R\$ 4.901,0000	24.103.721/0001-95	14/02/2023 09:21:12:407
R\$ 4.900,0000	46.961.564/0001-91	14/02/2023 09:21:12:710
R\$ 4.899,0000	24.103.721/0001-95	14/02/2023 09:21:14:483
R\$ 4.898,0000	46.961.564/0001-91	14/02/2023 09:21:15:457
R\$ 4.897,0000	24.103.721/0001-95	14/02/2023 09:21:18:440
R\$ 4.896,0000	46.961.564/0001-91	14/02/2023 09:21:19:423
R\$ 4.895,0000	24.103.721/0001-95	14/02/2023 09:21:22:423
R\$ 4.894,0000	46.961.564/0001-91	14/02/2023 09:21:23:590
R\$ 4.893,0000	24.103.721/0001-95	14/02/2023 09:21:26:467
R\$ 4.892,0000	46.961.564/0001-91	14/02/2023 09:21:27:227
R\$ 4.891,0000	24.103.721/0001-95	14/02/2023 09:21:30:440
R\$ 4.890,0000	46.961.564/0001-91	14/02/2023 09:21:31:053
R\$ 4.889,0000	24.103.721/0001-95	14/02/2023 09:21:32:450
R\$ 4.888,0000	46.961.564/0001-91	14/02/2023 09:21:33:567
R\$ 4.887,0000	24.103.721/0001-95	14/02/2023 09:21:36:480
R\$ 4.886,0000	46.961.564/0001-91	14/02/2023 09:21:37:227
R\$ 4.885,0000	24.103.721/0001-95	14/02/2023 09:21:40:513
R\$ 4.884,0000	46.961.564/0001-91	14/02/2023 09:21:41:743
R\$ 4.883,0000	24.103.721/0001-95	14/02/2023 09:21:44:500
R\$ 4.882,0000	46.961.564/0001-91	14/02/2023 09:21:45:430
R\$ 4.881,0000	24.103.721/0001-95	14/02/2023 09:21:48:507
R\$ 4.880,0000	46.961.564/0001-91	14/02/2023 09:21:49:073
R\$ 4.879,0000	24.103.721/0001-95	14/02/2023 09:21:50:480
R\$ 4.878,0000	46.961.564/0001-91	14/02/2023 09:21:50:780
R\$ 4.877,0000	24.103.721/0001-95	14/02/2023 09:21:52:483
R\$ 4.876,0000	46.961.564/0001-91	14/02/2023 09:21:53:513
R\$ 4.875,0000	24.103.721/0001-95	14/02/2023 09:21:56:533
R\$ 4.874,0000	46.961.564/0001-91	14/02/2023 09:21:57:190
R\$ 4.873,0000	24.103.721/0001-95	14/02/2023 09:21:58:510
R\$ 4.872,0000	46.961.564/0001-91	14/02/2023 09:21:59:107
R\$ 4.871,0000	24.103.721/0001-95	14/02/2023 09:22:00:517
R\$ 4.870,0000	46.961.564/0001-91	14/02/2023 09:22:00:760
R\$ 4.869,0000	24.103.721/0001-95	14/02/2023 09:22:02:530
R\$ 4.868,0000	46.961.564/0001-91	14/02/2023 09:22:03:660
R\$ 4.867,0000	24.103.721/0001-95	14/02/2023 09:22:06:563
R\$ 4.866,0000	46.961.564/0001-91	14/02/2023 09:22:07:107
R\$ 4.865,0000	24.103.721/0001-95	14/02/2023 09:22:08:557
R\$ 4.864,0000	46.961.564/0001-91	14/02/2023 09:22:09:103

R\$ 4.863,0000	24.103.721/0001-95	14/02/2023 09:22:10:563
R\$ 4.862,0000	46.961.564/0001-91	14/02/2023 09:22:11:657
R\$ 4.861,0000	24.103.721/0001-95	14/02/2023 09:22:14:600
R\$ 4.860,0000	46.961.564/0001-91	14/02/2023 09:22:15:413
R\$ 4.859,0000	24.103.721/0001-95	14/02/2023 09:22:18:620
R\$ 4.858,0000	46.961.564/0001-91	14/02/2023 09:22:18:987
R\$ 4.857,0000	24.103.721/0001-95	14/02/2023 09:22:20:617
R\$ 4.856,0000	46.961.564/0001-91	14/02/2023 09:22:21:643
R\$ 4.855,0000	24.103.721/0001-95	14/02/2023 09:22:24:620
R\$ 4.854,0000	46.961.564/0001-91	14/02/2023 09:22:25:240
R\$ 4.853,0000	24.103.721/0001-95	14/02/2023 09:22:26:637
R\$ 4.852,0000	46.961.564/0001-91	14/02/2023 09:22:27:060
R\$ 4.851,0000	24.103.721/0001-95	14/02/2023 09:22:28:597
R\$ 4.850,0000	46.961.564/0001-91	14/02/2023 09:22:28:930
R\$ 4.849,0000	24.103.721/0001-95	14/02/2023 09:22:30:603
R\$ 4.848,0000	46.961.564/0001-91	14/02/2023 09:22:31:550
R\$ 4.847,0000	24.103.721/0001-95	14/02/2023 09:22:34:637
R\$ 4.846,0000	46.961.564/0001-91	14/02/2023 09:22:35:440
R\$ 4.845,0000	24.103.721/0001-95	14/02/2023 09:22:38:627
R\$ 4.844,0000	46.961.564/0001-91	14/02/2023 09:22:38:897
R\$ 4.843,0000	24.103.721/0001-95	14/02/2023 09:22:40:617
R\$ 4.842,0000	46.961.564/0001-91	14/02/2023 09:22:41:683
R\$ 4.841,0000	24.103.721/0001-95	14/02/2023 09:22:44:660
R\$ 4.840,0000	46.961.564/0001-91	14/02/2023 09:22:45:227
R\$ 4.839,0000	24.103.721/0001-95	14/02/2023 09:22:46:633
R\$ 4.838,0000	46.961.564/0001-91	14/02/2023 09:22:47:277
R\$ 4.837,0000	24.103.721/0001-95	14/02/2023 09:22:48:653
R\$ 4.836,0000	46.961.564/0001-91	14/02/2023 09:22:49:697
R\$ 4.835,0000	24.103.721/0001-95	14/02/2023 09:22:52:687
R\$ 4.834,0000	46.961.564/0001-91	14/02/2023 09:22:53:400
R\$ 4.833,0000	24.103.721/0001-95	14/02/2023 09:22:54:663
R\$ 4.832,0000	46.961.564/0001-91	14/02/2023 09:22:55:157
R\$ 4.831,0000	24.103.721/0001-95	14/02/2023 09:22:56:657
R\$ 4.830,0000	46.961.564/0001-91	14/02/2023 09:22:57:003
R\$ 4.829,0000	24.103.721/0001-95	14/02/2023 09:22:58:677
R\$ 4.828,0000	46.961.564/0001-91	14/02/2023 09:22:59:733
R\$ 4.827,0000	24.103.721/0001-95	14/02/2023 09:23:02:700
R\$ 4.826,0000	46.961.564/0001-91	14/02/2023 09:23:03:367
R\$ 4.825,0000	24.103.721/0001-95	14/02/2023 09:23:04:710
R\$ 4.824,0000	46.961.564/0001-91	14/02/2023 09:23:05:100
R\$ 4.823,0000	24.103.721/0001-95	14/02/2023 09:23:06:713
R\$ 4.822,0000	46.961.564/0001-91	14/02/2023 09:23:07:817
R\$ 4.821,0000	24.103.721/0001-95	14/02/2023 09:23:10:813
R\$ 4.820,0000	46.961.564/0001-91	14/02/2023 09:23:11:443
R\$ 4.819,0000	24.103.721/0001-95	14/02/2023 09:23:12:707
R\$ 4.818,0000	46.961.564/0001-91	14/02/2023 09:23:13:410
R\$ 4.817,0000	24.103.721/0001-95	14/02/2023 09:23:14:717
R\$ 4.816,0000	46.961.564/0001-91	14/02/2023 09:23:15:960
R\$ 4.815,0000	24.103.721/0001-95	14/02/2023 09:23:18:770
R\$ 4.814,0000	46.961.564/0001-91	14/02/2023 09:23:19:603
R\$ 4.813,0000	24.103.721/0001-95	14/02/2023 09:23:22:753
R\$ 4.812,0000	46.961.564/0001-91	14/02/2023 09:23:23:250
R\$ 4.811,0000	24.103.721/0001-95	14/02/2023 09:23:24:750
R\$ 4.810,0000	46.961.564/0001-91	14/02/2023 09:23:25:023
R\$ 4.809,0000	24.103.721/0001-95	14/02/2023 09:23:26:753
R\$ 4.808,0000	46.961.564/0001-91	14/02/2023 09:23:27:857
R\$ 4.807,0000	24.103.721/0001-95	14/02/2023 09:23:30:783
R\$ 4.806,0000	46.961.564/0001-91	14/02/2023 09:23:32:327
R\$ 4.805,0000	24.103.721/0001-95	14/02/2023 09:23:34:807
R\$ 4.804,0000	46.961.564/0001-91	14/02/2023 09:23:35:100
R\$ 4.803,0000	24.103.721/0001-95	14/02/2023 09:23:36:793
R\$ 4.802,0000	46.961.564/0001-91	14/02/2023 09:23:37:813
R\$ 4.801,0000	24.103.721/0001-95	14/02/2023 09:23:40:787
R\$ 4.800,0000	46.961.564/0001-91	14/02/2023 09:23:42:347
R\$ 4.799,0000	24.103.721/0001-95	14/02/2023 09:23:44:810
R\$ 4.798,0000	46.961.564/0001-91	14/02/2023 09:23:45:900
R\$ 4.797,0000	24.103.721/0001-95	14/02/2023 09:23:48:823
R\$ 4.796,0000	46.961.564/0001-91	14/02/2023 09:23:49:563

R\$ 4.795,0000	24.103.721/0001-95	14/02/2023 09:23:50:807
R\$ 4.794,0000	46.961.564/0001-91	14/02/2023 09:23:51:450
R\$ 4.793,0000	24.103.721/0001-95	14/02/2023 09:23:52:823
R\$ 4.792,0000	46.961.564/0001-91	14/02/2023 09:23:53:227
R\$ 4.791,0000	24.103.721/0001-95	14/02/2023 09:23:54:817
R\$ 4.790,0000	46.961.564/0001-91	14/02/2023 09:23:55:170
R\$ 4.789,0000	24.103.721/0001-95	14/02/2023 09:23:56:807
R\$ 4.788,0000	46.961.564/0001-91	14/02/2023 09:23:57:713
R\$ 4.787,0000	24.103.721/0001-95	14/02/2023 09:24:00:843
R\$ 4.786,0000	46.961.564/0001-91	14/02/2023 09:24:01:497
R\$ 4.785,0000	24.103.721/0001-95	14/02/2023 09:24:02:843
R\$ 4.784,0000	46.961.564/0001-91	14/02/2023 09:24:03:137
R\$ 4.783,0000	24.103.721/0001-95	14/02/2023 09:24:04:837
R\$ 4.782,0000	46.961.564/0001-91	14/02/2023 09:24:05:880
R\$ 4.781,0000	24.103.721/0001-95	14/02/2023 09:24:08:870
R\$ 4.780,0000	46.961.564/0001-91	14/02/2023 09:24:09:463
R\$ 4.779,0000	24.103.721/0001-95	14/02/2023 09:24:10:840
R\$ 4.778,0000	46.961.564/0001-91	14/02/2023 09:24:12:373
R\$ 4.777,0000	24.103.721/0001-95	14/02/2023 09:24:14:867
R\$ 4.776,0000	46.961.564/0001-91	14/02/2023 09:24:15:843
R\$ 4.775,0000	24.103.721/0001-95	14/02/2023 09:24:18:903
R\$ 4.774,0000	46.961.564/0001-91	14/02/2023 09:24:19:540
R\$ 4.773,0000	24.103.721/0001-95	14/02/2023 09:24:20:863
R\$ 4.772,0000	46.961.564/0001-91	14/02/2023 09:24:21:303
R\$ 4.771,0000	24.103.721/0001-95	14/02/2023 09:24:22:867
R\$ 4.770,0000	46.961.564/0001-91	14/02/2023 09:24:24:047
R\$ 4.769,0000	24.103.721/0001-95	14/02/2023 09:24:26:903
R\$ 4.768,0000	46.961.564/0001-91	14/02/2023 09:24:27:680
R\$ 4.767,0000	24.103.721/0001-95	14/02/2023 09:24:28:877
R\$ 4.766,0000	46.961.564/0001-91	14/02/2023 09:24:29:507
R\$ 4.765,0000	24.103.721/0001-95	14/02/2023 09:24:30:907
R\$ 4.764,0000	46.961.564/0001-91	14/02/2023 09:24:32:380
R\$ 4.763,0000	24.103.721/0001-95	14/02/2023 09:24:34:910
R\$ 4.762,0000	46.961.564/0001-91	14/02/2023 09:24:35:807
R\$ 4.761,0000	24.103.721/0001-95	14/02/2023 09:24:38:930
R\$ 4.760,0000	46.961.564/0001-91	14/02/2023 09:24:39:617
R\$ 4.759,0000	24.103.721/0001-95	14/02/2023 09:24:40:927
R\$ 4.758,0000	46.961.564/0001-91	14/02/2023 09:24:41:303
R\$ 4.757,0000	24.103.721/0001-95	14/02/2023 09:24:42:907
R\$ 4.756,0000	46.961.564/0001-91	14/02/2023 09:24:43:930
R\$ 4.755,0000	24.103.721/0001-95	14/02/2023 09:24:46:933
R\$ 4.754,0000	46.961.564/0001-91	14/02/2023 09:24:47:560
R\$ 4.753,0000	24.103.721/0001-95	14/02/2023 09:24:48:940
R\$ 4.752,0000	46.961.564/0001-91	14/02/2023 09:24:49:647
R\$ 4.751,0000	24.103.721/0001-95	14/02/2023 09:24:50:960
R\$ 4.750,0000	46.961.564/0001-91	14/02/2023 09:24:51:200
R\$ 4.749,0000	24.103.721/0001-95	14/02/2023 09:24:52:953
R\$ 4.748,0000	46.961.564/0001-91	14/02/2023 09:24:53:903
R\$ 4.747,0000	24.103.721/0001-95	14/02/2023 09:24:57:003
R\$ 4.746,0000	46.961.564/0001-91	14/02/2023 09:24:57:557
R\$ 4.745,0000	24.103.721/0001-95	14/02/2023 09:24:58:960
R\$ 4.744,0000	46.961.564/0001-91	14/02/2023 09:24:59:337
R\$ 4.743,0000	24.103.721/0001-95	14/02/2023 09:25:00:973
R\$ 4.742,0000	46.961.564/0001-91	14/02/2023 09:25:02:053
R\$ 4.741,0000	24.103.721/0001-95	14/02/2023 09:25:05:007
R\$ 4.740,0000	46.961.564/0001-91	14/02/2023 09:25:05:707
R\$ 4.739,0000	24.103.721/0001-95	14/02/2023 09:25:07:007
R\$ 4.738,0000	46.961.564/0001-91	14/02/2023 09:25:08:483
R\$ 4.737,0000	24.103.721/0001-95	14/02/2023 09:25:11:120
R\$ 4.736,0000	46.961.564/0001-91	14/02/2023 09:25:12:037
R\$ 4.735,0000	24.103.721/0001-95	14/02/2023 09:25:15:027
R\$ 4.734,0000	46.961.564/0001-91	14/02/2023 09:25:15:730
R\$ 4.733,0000	24.103.721/0001-95	14/02/2023 09:25:17:057
R\$ 4.732,0000	46.961.564/0001-91	14/02/2023 09:25:17:550
R\$ 4.731,0000	24.103.721/0001-95	14/02/2023 09:25:19:060
R\$ 4.730,0000	46.961.564/0001-91	14/02/2023 09:25:20:483
R\$ 4.729,0000	24.103.721/0001-95	14/02/2023 09:25:23:073
R\$ 4.728,0000	46.961.564/0001-91	14/02/2023 09:25:23:857

R\$ 4.727,0000	24.103.721/0001-95	14/02/2023 09:25:25:070
R\$ 4.726,0000	46.961.564/0001-91	14/02/2023 09:25:25:750
R\$ 4.725,0000	24.103.721/0001-95	14/02/2023 09:25:27:080
R\$ 4.724,0000	46.961.564/0001-91	14/02/2023 09:25:27:507
R\$ 4.723,0000	24.103.721/0001-95	14/02/2023 09:25:29:090
R\$ 4.722,0000	46.961.564/0001-91	14/02/2023 09:25:30:183
R\$ 4.721,0000	24.103.721/0001-95	14/02/2023 09:25:33:113
R\$ 4.720,0000	46.961.564/0001-91	14/02/2023 09:25:33:813
R\$ 4.719,0000	24.103.721/0001-95	14/02/2023 09:25:35:117
R\$ 4.718,0000	46.961.564/0001-91	14/02/2023 09:25:35:783
R\$ 4.717,0000	24.103.721/0001-95	14/02/2023 09:25:37:097
R\$ 4.716,0000	46.961.564/0001-91	14/02/2023 09:25:37:433
R\$ 4.715,0000	24.103.721/0001-95	14/02/2023 09:25:39:110
R\$ 4.714,0000	46.961.564/0001-91	14/02/2023 09:25:40:107
R\$ 4.713,0000	24.103.721/0001-95	14/02/2023 09:25:43:110
R\$ 4.712,0000	46.961.564/0001-91	14/02/2023 09:25:43:827
R\$ 4.711,0000	24.103.721/0001-95	14/02/2023 09:25:45:127
R\$ 4.710,0000	46.961.564/0001-91	14/02/2023 09:25:45:833
R\$ 4.709,0000	24.103.721/0001-95	14/02/2023 09:25:47:133
R\$ 4.708,0000	46.961.564/0001-91	14/02/2023 09:25:47:357
R\$ 4.707,0000	24.103.721/0001-95	14/02/2023 09:25:49:120
R\$ 4.706,0000	46.961.564/0001-91	14/02/2023 09:25:50:100
R\$ 4.705,0000	24.103.721/0001-95	14/02/2023 09:25:53:147
R\$ 4.704,0000	46.961.564/0001-91	14/02/2023 09:25:53:713
R\$ 4.703,0000	24.103.721/0001-95	14/02/2023 09:25:55:133
R\$ 4.702,0000	46.961.564/0001-91	14/02/2023 09:25:55:537
R\$ 4.701,0000	24.103.721/0001-95	14/02/2023 09:25:57:160
R\$ 4.700,0000	46.961.564/0001-91	14/02/2023 09:25:58:413
R\$ 4.699,0000	24.103.721/0001-95	14/02/2023 09:26:01:170
R\$ 4.698,0000	46.961.564/0001-91	14/02/2023 09:26:01:933
R\$ 4.697,0000	24.103.721/0001-95	14/02/2023 09:26:03:157
R\$ 4.696,0000	46.961.564/0001-91	14/02/2023 09:26:03:793
R\$ 4.695,0000	24.103.721/0001-95	14/02/2023 09:26:05:190
R\$ 4.694,0000	46.961.564/0001-91	14/02/2023 09:26:06:413
R\$ 4.693,0000	24.103.721/0001-95	14/02/2023 09:26:09:187
R\$ 4.692,0000	46.961.564/0001-91	14/02/2023 09:26:10:040
R\$ 4.691,0000	24.103.721/0001-95	14/02/2023 09:26:11:183
R\$ 4.690,0000	46.961.564/0001-91	14/02/2023 09:26:11:977
R\$ 4.689,0000	24.103.721/0001-95	14/02/2023 09:26:13:173
R\$ 4.688,0000	46.961.564/0001-91	14/02/2023 09:26:13:713
R\$ 4.687,0000	24.103.721/0001-95	14/02/2023 09:26:15:167
R\$ 4.686,0000	46.961.564/0001-91	14/02/2023 09:26:16:580
R\$ 4.685,0000	24.103.721/0001-95	14/02/2023 09:26:19:207
R\$ 4.684,0000	46.961.564/0001-91	14/02/2023 09:26:20:060
R\$ 4.683,0000	24.103.721/0001-95	14/02/2023 09:26:21:190
R\$ 4.682,0000	46.961.564/0001-91	14/02/2023 09:26:21:840
R\$ 4.681,0000	24.103.721/0001-95	14/02/2023 09:26:23:183
R\$ 4.680,0000	46.961.564/0001-91	14/02/2023 09:26:23:627
R\$ 4.679,0000	24.103.721/0001-95	14/02/2023 09:26:25:180
R\$ 4.678,0000	46.961.564/0001-91	14/02/2023 09:26:25:637
R\$ 4.677,0000	24.103.721/0001-95	14/02/2023 09:26:27:187
R\$ 4.676,0000	46.961.564/0001-91	14/02/2023 09:26:28:173
R\$ 4.675,0000	24.103.721/0001-95	14/02/2023 09:26:31:220
R\$ 4.674,0000	46.961.564/0001-91	14/02/2023 09:26:32:677
R\$ 4.673,0000	24.103.721/0001-95	14/02/2023 09:26:35:270
R\$ 4.672,0000	46.961.564/0001-91	14/02/2023 09:26:36:427
R\$ 4.671,0000	24.103.721/0001-95	14/02/2023 09:26:39:300
R\$ 4.670,0000	46.961.564/0001-91	14/02/2023 09:26:39:963
R\$ 4.669,0000	24.103.721/0001-95	14/02/2023 09:26:41:250
R\$ 4.668,0000	46.961.564/0001-91	14/02/2023 09:26:41:787
R\$ 4.667,0000	24.103.721/0001-95	14/02/2023 09:26:43:260
R\$ 4.666,0000	46.961.564/0001-91	14/02/2023 09:26:43:560
R\$ 4.665,0000	24.103.721/0001-95	14/02/2023 09:26:45:247
R\$ 4.664,0000	46.961.564/0001-91	14/02/2023 09:26:46:487
R\$ 4.663,0000	24.103.721/0001-95	14/02/2023 09:26:49:287
R\$ 4.662,0000	46.961.564/0001-91	14/02/2023 09:26:49:930
R\$ 4.661,0000	24.103.721/0001-95	14/02/2023 09:26:51:260
R\$ 4.660,0000	46.961.564/0001-91	14/02/2023 09:26:51:843

R\$ 4.659,0000	24.103.721/0001-95	14/02/2023 09:26:53:263
R\$ 4.658,0000	46.961.564/0001-91	14/02/2023 09:26:54:470
R\$ 4.657,0000	24.103.721/0001-95	14/02/2023 09:26:57:313
R\$ 4.656,0000	46.961.564/0001-91	14/02/2023 09:26:58:120
R\$ 4.655,0000	24.103.721/0001-95	14/02/2023 09:26:59:300
R\$ 4.654,0000	46.961.564/0001-91	14/02/2023 09:26:59:867
R\$ 4.653,0000	24.103.721/0001-95	14/02/2023 09:27:01:293
R\$ 4.652,0000	46.961.564/0001-91	14/02/2023 09:27:01:773
R\$ 4.651,0000	24.103.721/0001-95	14/02/2023 09:27:03:283
R\$ 4.650,0000	46.961.564/0001-91	14/02/2023 09:27:03:530
R\$ 4.649,0000	24.103.721/0001-95	14/02/2023 09:27:05:307
R\$ 4.648,0000	46.961.564/0001-91	14/02/2023 09:27:06:237
R\$ 4.647,0000	24.103.721/0001-95	14/02/2023 09:27:07:287
R\$ 4.646,0000	46.961.564/0001-91	14/02/2023 09:27:08:100
R\$ 4.645,0000	24.103.721/0001-95	14/02/2023 09:27:11:353
R\$ 4.644,0000	46.961.564/0001-91	14/02/2023 09:27:11:753
R\$ 4.643,0000	24.103.721/0001-95	14/02/2023 09:27:15:330
R\$ 4.642,0000	46.961.564/0001-91	14/02/2023 09:27:16:207
R\$ 4.641,0000	24.103.721/0001-95	14/02/2023 09:27:19:340
R\$ 4.640,0000	46.961.564/0001-91	14/02/2023 09:27:19:840
R\$ 4.639,0000	24.103.721/0001-95	14/02/2023 09:27:23:330
R\$ 4.638,0000	46.961.564/0001-91	14/02/2023 09:27:24:360
R\$ 4.637,0000	24.103.721/0001-95	14/02/2023 09:27:27:353
R\$ 4.636,0000	46.961.564/0001-91	14/02/2023 09:27:28:010
R\$ 4.635,0000	24.103.721/0001-95	14/02/2023 09:27:31:360
R\$ 4.634,0000	46.961.564/0001-91	14/02/2023 09:27:33:437
R\$ 4.633,0000	24.103.721/0001-95	14/02/2023 09:27:37:357
R\$ 4.632,0000	46.961.564/0001-91	14/02/2023 09:27:38:043
R\$ 4.631,0000	24.103.721/0001-95	14/02/2023 09:27:41:390
R\$ 4.630,0000	46.961.564/0001-91	14/02/2023 09:27:41:580
R\$ 4.629,0000	24.103.721/0001-95	14/02/2023 09:27:45:370
R\$ 4.628,0000	46.961.564/0001-91	14/02/2023 09:27:46:180
R\$ 4.627,0000	24.103.721/0001-95	14/02/2023 09:27:49:490
R\$ 4.626,0000	46.961.564/0001-91	14/02/2023 09:27:49:893
R\$ 4.625,0000	24.103.721/0001-95	14/02/2023 09:27:53:410
R\$ 4.624,0000	46.961.564/0001-91	14/02/2023 09:27:54:273
R\$ 4.623,0000	24.103.721/0001-95	14/02/2023 09:27:57:410
R\$ 4.622,0000	46.961.564/0001-91	14/02/2023 09:27:58:063
R\$ 4.621,0000	24.103.721/0001-95	14/02/2023 09:28:01:513
R\$ 4.620,0000	46.961.564/0001-91	14/02/2023 09:28:02:490
R\$ 4.619,0000	24.103.721/0001-95	14/02/2023 09:28:05:623
R\$ 4.618,0000	46.961.564/0001-91	14/02/2023 09:28:06:153
R\$ 4.617,0000	24.103.721/0001-95	14/02/2023 09:28:09:527
R\$ 4.616,0000	46.961.564/0001-91	14/02/2023 09:28:09:693
R\$ 4.615,0000	24.103.721/0001-95	14/02/2023 09:28:13:490
R\$ 4.614,0000	46.961.564/0001-91	14/02/2023 09:28:14:443
R\$ 4.613,0000	24.103.721/0001-95	14/02/2023 09:28:17:473
R\$ 4.612,0000	46.961.564/0001-91	14/02/2023 09:28:17:847
R\$ 4.611,0000	24.103.721/0001-95	14/02/2023 09:28:21:467
R\$ 4.610,0000	46.961.564/0001-91	14/02/2023 09:28:22:607
R\$ 4.609,0000	24.103.721/0001-95	14/02/2023 09:28:25:477
R\$ 4.608,0000	46.961.564/0001-91	14/02/2023 09:28:26:057
R\$ 4.607,0000	24.103.721/0001-95	14/02/2023 09:28:29:493
R\$ 4.606,0000	46.961.564/0001-91	14/02/2023 09:28:29:633
R\$ 4.605,0000	24.103.721/0001-95	14/02/2023 09:28:33:537
R\$ 4.604,0000	46.961.564/0001-91	14/02/2023 09:28:34:157
R\$ 4.603,0000	24.103.721/0001-95	14/02/2023 09:28:37:530
R\$ 4.602,0000	46.961.564/0001-91	14/02/2023 09:28:37:773
R\$ 4.601,0000	24.103.721/0001-95	14/02/2023 09:28:41:507
R\$ 4.600,0000	46.961.564/0001-91	14/02/2023 09:28:42:317
R\$ 4.599,0000	24.103.721/0001-95	14/02/2023 09:28:45:533
R\$ 4.598,0000	46.961.564/0001-91	14/02/2023 09:28:46:003
R\$ 4.597,0000	24.103.721/0001-95	14/02/2023 09:28:49:537
R\$ 4.596,0000	46.961.564/0001-91	14/02/2023 09:28:50:503
R\$ 4.595,0000	24.103.721/0001-95	14/02/2023 09:28:53:570
R\$ 4.594,0000	46.961.564/0001-91	14/02/2023 09:28:54:130
R\$ 4.593,0000	24.103.721/0001-95	14/02/2023 09:28:57:570
R\$ 4.592,0000	46.961.564/0001-91	14/02/2023 09:28:58:727

R\$ 4.591,0000	24.103.721/0001-95	14/02/2023 09:29:01:587
R\$ 4.590,0000	46.961.564/0001-91	14/02/2023 09:29:02:480
R\$ 4.589,0000	24.103.721/0001-95	14/02/2023 09:29:05:587
R\$ 4.588,0000	46.961.564/0001-91	14/02/2023 09:29:05:967
R\$ 4.587,0000	24.103.721/0001-95	14/02/2023 09:29:09:610
R\$ 4.586,0000	46.961.564/0001-91	14/02/2023 09:29:10:477
R\$ 4.585,0000	24.103.721/0001-95	14/02/2023 09:29:13:603
R\$ 4.584,0000	46.961.564/0001-91	14/02/2023 09:29:14:103
R\$ 4.583,0000	24.103.721/0001-95	14/02/2023 09:29:17:620
R\$ 4.582,0000	46.961.564/0001-91	14/02/2023 09:29:18:610
R\$ 4.581,0000	24.103.721/0001-95	14/02/2023 09:29:21:727
R\$ 4.580,0000	46.961.564/0001-91	14/02/2023 09:29:22:237
R\$ 4.579,0000	24.103.721/0001-95	14/02/2023 09:29:25:657
R\$ 4.578,0000	46.961.564/0001-91	14/02/2023 09:29:26:777
R\$ 4.577,0000	24.103.721/0001-95	14/02/2023 09:29:29:677
R\$ 4.576,0000	46.961.564/0001-91	14/02/2023 09:29:30:427
R\$ 4.575,0000	24.103.721/0001-95	14/02/2023 09:29:33:670
R\$ 4.574,0000	46.961.564/0001-91	14/02/2023 09:29:34:030
R\$ 4.573,0000	24.103.721/0001-95	14/02/2023 09:29:37:687
R\$ 4.572,0000	46.961.564/0001-91	14/02/2023 09:29:38:520
R\$ 4.571,0000	24.103.721/0001-95	14/02/2023 09:29:41:820
R\$ 4.570,0000	46.961.564/0001-91	14/02/2023 09:29:42:170
R\$ 4.569,0000	24.103.721/0001-95	14/02/2023 09:29:45:703
R\$ 4.568,0000	46.961.564/0001-91	14/02/2023 09:29:46:670
R\$ 4.567,0000	24.103.721/0001-95	14/02/2023 09:29:49:697
R\$ 4.566,0000	46.961.564/0001-91	14/02/2023 09:29:50:360
R\$ 4.565,0000	24.103.721/0001-95	14/02/2023 09:29:53:730
R\$ 4.564,0000	46.961.564/0001-91	14/02/2023 09:29:54:910
R\$ 4.563,0000	24.103.721/0001-95	14/02/2023 09:29:57:743
R\$ 4.562,0000	46.961.564/0001-91	14/02/2023 09:29:58:457
R\$ 4.561,0000	24.103.721/0001-95	14/02/2023 09:30:01:723
R\$ 4.560,0000	46.961.564/0001-91	14/02/2023 09:30:03:003
R\$ 4.559,0000	24.103.721/0001-95	14/02/2023 09:30:05:813
R\$ 4.558,0000	46.961.564/0001-91	14/02/2023 09:30:06:760
R\$ 4.557,0000	24.103.721/0001-95	14/02/2023 09:30:09:770
R\$ 4.556,0000	46.961.564/0001-91	14/02/2023 09:30:10:337
R\$ 4.555,0000	24.103.721/0001-95	14/02/2023 09:30:13:767
R\$ 4.554,0000	46.961.564/0001-91	14/02/2023 09:30:14:847
R\$ 4.553,0000	24.103.721/0001-95	14/02/2023 09:30:17:780
R\$ 4.552,0000	46.961.564/0001-91	14/02/2023 09:30:18:430
R\$ 4.551,0000	24.103.721/0001-95	14/02/2023 09:30:21:783
R\$ 4.550,0000	46.961.564/0001-91	14/02/2023 09:30:22:923
R\$ 4.549,0000	24.103.721/0001-95	14/02/2023 09:30:25:817
R\$ 4.548,0000	46.961.564/0001-91	14/02/2023 09:30:26:563
R\$ 4.547,0000	24.103.721/0001-95	14/02/2023 09:30:29:823
R\$ 4.546,0000	46.961.564/0001-91	14/02/2023 09:30:30:180
R\$ 4.545,0000	24.103.721/0001-95	14/02/2023 09:30:33:833
R\$ 4.544,0000	46.961.564/0001-91	14/02/2023 09:30:34:727
R\$ 4.543,0000	24.103.721/0001-95	14/02/2023 09:30:37:817
R\$ 4.542,0000	46.961.564/0001-91	14/02/2023 09:30:38:367
R\$ 4.541,0000	24.103.721/0001-95	14/02/2023 09:30:41:807
R\$ 4.540,0000	46.961.564/0001-91	14/02/2023 09:30:42:927
R\$ 4.539,0000	24.103.721/0001-95	14/02/2023 09:30:45:843
R\$ 4.538,0000	46.961.564/0001-91	14/02/2023 09:30:46:567
R\$ 4.537,0000	24.103.721/0001-95	14/02/2023 09:30:50:250
R\$ 4.536,0000	46.961.564/0001-91	14/02/2023 09:30:51:047
R\$ 4.535,0000	24.103.721/0001-95	14/02/2023 09:30:54:000
R\$ 4.534,0000	46.961.564/0001-91	14/02/2023 09:30:54:813
R\$ 4.533,0000	24.103.721/0001-95	14/02/2023 09:30:57:917
R\$ 4.532,0000	46.961.564/0001-91	14/02/2023 09:30:58:407
R\$ 4.531,0000	24.103.721/0001-95	14/02/2023 09:31:01:927
R\$ 4.530,0000	46.961.564/0001-91	14/02/2023 09:31:02:890
R\$ 4.529,0000	24.103.721/0001-95	14/02/2023 09:31:05:953
R\$ 4.528,0000	46.961.564/0001-91	14/02/2023 09:31:06:480
R\$ 4.527,0000	24.103.721/0001-95	14/02/2023 09:31:09:973
R\$ 4.526,0000	46.961.564/0001-91	14/02/2023 09:31:11:003
R\$ 4.525,0000	24.103.721/0001-95	14/02/2023 09:31:13:977
R\$ 4.524,0000	46.961.564/0001-91	14/02/2023 09:31:14:640

R\$ 4.523,0000	24.103.721/0001-95	14/02/2023 09:31:17:973
R\$ 4.522,0000	46.961.564/0001-91	14/02/2023 09:31:18:597
R\$ 4.521,0000	24.103.721/0001-95	14/02/2023 09:31:21:967
R\$ 4.520,0000	46.961.564/0001-91	14/02/2023 09:31:22:807
R\$ 4.519,0000	24.103.721/0001-95	14/02/2023 09:31:26:003
R\$ 4.518,0000	46.961.564/0001-91	14/02/2023 09:31:26:527
R\$ 4.517,0000	24.103.721/0001-95	14/02/2023 09:31:30:000
R\$ 4.516,0000	46.961.564/0001-91	14/02/2023 09:31:31:057
R\$ 4.515,0000	24.103.721/0001-95	14/02/2023 09:31:34:030
R\$ 4.514,0000	46.961.564/0001-91	14/02/2023 09:31:34:590
R\$ 4.513,0000	24.103.721/0001-95	14/02/2023 09:31:38:050
R\$ 4.512,0000	46.961.564/0001-91	14/02/2023 09:31:39:290
R\$ 4.511,0000	24.103.721/0001-95	14/02/2023 09:31:42:037
R\$ 4.510,0000	46.961.564/0001-91	14/02/2023 09:31:42:780
R\$ 4.509,0000	24.103.721/0001-95	14/02/2023 09:31:46:047
R\$ 4.508,0000	46.961.564/0001-91	14/02/2023 09:31:46:543
R\$ 4.507,0000	24.103.721/0001-95	14/02/2023 09:31:50:057
R\$ 4.506,0000	46.961.564/0001-91	14/02/2023 09:31:50:893
R\$ 4.505,0000	24.103.721/0001-95	14/02/2023 09:31:54:077
R\$ 4.504,0000	46.961.564/0001-91	14/02/2023 09:31:54:723
R\$ 4.503,0000	24.103.721/0001-95	14/02/2023 09:31:58:087
R\$ 4.502,0000	46.961.564/0001-91	14/02/2023 09:31:59:177
R\$ 4.501,0000	24.103.721/0001-95	14/02/2023 09:32:02:080
R\$ 4.500,0000	46.961.564/0001-91	14/02/2023 09:32:02:680
R\$ 4.499,0000	24.103.721/0001-95	14/02/2023 09:32:06:077
R\$ 4.498,0000	46.961.564/0001-91	14/02/2023 09:32:06:317
R\$ 4.497,0000	24.103.721/0001-95	14/02/2023 09:32:08:100
R\$ 4.496,0000	46.961.564/0001-91	14/02/2023 09:32:09:053
R\$ 4.495,0000	24.103.721/0001-95	14/02/2023 09:32:12:140
R\$ 4.494,0000	46.961.564/0001-91	14/02/2023 09:32:12:647
R\$ 4.493,0000	24.103.721/0001-95	14/02/2023 09:32:16:113
R\$ 4.492,0000	46.961.564/0001-91	14/02/2023 09:32:17:420
R\$ 4.491,0000	24.103.721/0001-95	14/02/2023 09:32:20:117
R\$ 4.490,0000	46.961.564/0001-91	14/02/2023 09:32:20:810
R\$ 4.489,0000	24.103.721/0001-95	14/02/2023 09:32:24:123
R\$ 4.488,0000	46.961.564/0001-91	14/02/2023 09:32:24:430
R\$ 4.487,0000	24.103.721/0001-95	14/02/2023 09:32:28:153
R\$ 4.486,0000	46.961.564/0001-91	14/02/2023 09:32:28:977
R\$ 4.485,0000	24.103.721/0001-95	14/02/2023 09:32:32:153
R\$ 4.484,0000	46.961.564/0001-91	14/02/2023 09:32:32:610
R\$ 4.483,0000	24.103.721/0001-95	14/02/2023 09:32:36:153
R\$ 4.482,0000	46.961.564/0001-91	14/02/2023 09:32:37:110
R\$ 4.481,0000	24.103.721/0001-95	14/02/2023 09:32:40:157
R\$ 4.480,0000	46.961.564/0001-91	14/02/2023 09:32:40:777
R\$ 4.479,0000	24.103.721/0001-95	14/02/2023 09:32:44:193
R\$ 4.478,0000	46.961.564/0001-91	14/02/2023 09:32:45:260
R\$ 4.477,0000	24.103.721/0001-95	14/02/2023 09:32:48:210
R\$ 4.476,0000	46.961.564/0001-91	14/02/2023 09:32:48:890
R\$ 4.475,0000	24.103.721/0001-95	14/02/2023 09:32:52:213
R\$ 4.474,0000	46.961.564/0001-91	14/02/2023 09:32:52:497
R\$ 4.473,0000	24.103.721/0001-95	14/02/2023 09:32:54:177
R\$ 4.472,0000	46.961.564/0001-91	14/02/2023 09:32:55:463
R\$ 4.471,0000	24.103.721/0001-95	14/02/2023 09:32:58:200
R\$ 4.470,0000	46.961.564/0001-91	14/02/2023 09:32:58:947
R\$ 4.469,0000	24.103.721/0001-95	14/02/2023 09:33:02:220
R\$ 4.468,0000	46.961.564/0001-91	14/02/2023 09:33:02:590
R\$ 4.467,0000	24.103.721/0001-95	14/02/2023 09:33:06:250
R\$ 4.466,0000	46.961.564/0001-91	14/02/2023 09:33:07:103
R\$ 4.465,0000	24.103.721/0001-95	14/02/2023 09:33:10:263
R\$ 4.464,0000	46.961.564/0001-91	14/02/2023 09:33:10:643
R\$ 4.463,0000	24.103.721/0001-95	14/02/2023 09:33:12:230
R\$ 4.462,0000	46.961.564/0001-91	14/02/2023 09:33:12:530
R\$ 4.461,0000	24.103.721/0001-95	14/02/2023 09:33:14:230
R\$ 4.460,0000	46.961.564/0001-91	14/02/2023 09:33:15:203
R\$ 4.459,0000	24.103.721/0001-95	14/02/2023 09:33:18:330
R\$ 4.458,0000	46.961.564/0001-91	14/02/2023 09:33:18:843
R\$ 4.457,0000	24.103.721/0001-95	14/02/2023 09:33:22:267
R\$ 4.456,0000	46.961.564/0001-91	14/02/2023 09:33:22:583



Handwritten mark in blue ink, possibly initials.

R\$ 4.455,0000	24.103.721/0001-95	14/02/2023 09:33:24:263
R\$ 4.454,0000	46.961.564/0001-91	14/02/2023 09:33:25:390
R\$ 4.453,0000	24.103.721/0001-95	14/02/2023 09:33:28:287
R\$ 4.452,0000	46.961.564/0001-91	14/02/2023 09:33:28:830
R\$ 4.451,0000	24.103.721/0001-95	14/02/2023 09:33:32:310
R\$ 4.450,0000	46.961.564/0001-91	14/02/2023 09:33:33:493
R\$ 4.449,0000	24.103.721/0001-95	14/02/2023 09:33:36:320
R\$ 4.448,0000	46.961.564/0001-91	14/02/2023 09:33:36:993
R\$ 4.447,0000	24.103.721/0001-95	14/02/2023 09:33:40:350
R\$ 4.446,0000	46.961.564/0001-91	14/02/2023 09:33:40:763
R\$ 4.445,0000	24.103.721/0001-95	14/02/2023 09:33:42:317
R\$ 4.444,0000	46.961.564/0001-91	14/02/2023 09:33:43:453
R\$ 4.443,0000	24.103.721/0001-95	14/02/2023 09:33:46:357
R\$ 4.442,0000	46.961.564/0001-91	14/02/2023 09:33:46:940
R\$ 4.441,0000	24.103.721/0001-95	14/02/2023 09:33:50:357
R\$ 4.440,0000	46.961.564/0001-91	14/02/2023 09:33:50:610
R\$ 4.439,0000	24.103.721/0001-95	14/02/2023 09:33:52:387
R\$ 4.438,0000	46.961.564/0001-91	14/02/2023 09:33:53:517
R\$ 4.437,0000	24.103.721/0001-95	14/02/2023 09:33:56:387
R\$ 4.436,0000	46.961.564/0001-91	14/02/2023 09:33:57:017
R\$ 4.435,0000	24.103.721/0001-95	14/02/2023 09:34:00:407
R\$ 4.434,0000	46.961.564/0001-91	14/02/2023 09:34:01:463
R\$ 4.433,0000	24.103.721/0001-95	14/02/2023 09:34:04:447
R\$ 4.432,0000	46.961.564/0001-91	14/02/2023 09:34:05:087
R\$ 4.431,0000	24.103.721/0001-95	14/02/2023 09:34:08:467
R\$ 4.430,0000	46.961.564/0001-91	14/02/2023 09:34:08:813
R\$ 4.429,0000	24.103.721/0001-95	14/02/2023 09:34:10:453
R\$ 4.428,0000	46.961.564/0001-91	14/02/2023 09:34:11:543
R\$ 4.427,0000	24.103.721/0001-95	14/02/2023 09:34:14:463
R\$ 4.426,0000	46.961.564/0001-91	14/02/2023 09:34:15:070
R\$ 4.425,0000	24.103.721/0001-95	14/02/2023 09:34:18:467
R\$ 4.424,0000	46.961.564/0001-91	14/02/2023 09:34:18:863
R\$ 4.423,0000	24.103.721/0001-95	14/02/2023 09:34:20:480
R\$ 4.422,0000	46.961.564/0001-91	14/02/2023 09:34:21:483
R\$ 4.421,0000	24.103.721/0001-95	14/02/2023 09:34:24:527
R\$ 4.420,0000	46.961.564/0001-91	14/02/2023 09:34:25:043
R\$ 4.419,0000	24.103.721/0001-95	14/02/2023 09:34:28:513
R\$ 4.418,0000	46.961.564/0001-91	14/02/2023 09:34:28:703
R\$ 4.417,0000	24.103.721/0001-95	14/02/2023 09:34:30:480
R\$ 4.416,0000	46.961.564/0001-91	14/02/2023 09:34:31:540
R\$ 4.415,0000	24.103.721/0001-95	14/02/2023 09:34:34:560
R\$ 4.414,0000	46.961.564/0001-91	14/02/2023 09:34:35:050
R\$ 4.413,0000	24.103.721/0001-95	14/02/2023 09:34:38:577
R\$ 4.412,0000	46.961.564/0001-91	14/02/2023 09:34:39:617
R\$ 4.411,0000	24.103.721/0001-95	14/02/2023 09:34:42:567
R\$ 4.410,0000	46.961.564/0001-91	14/02/2023 09:34:43:200
R\$ 4.409,0000	24.103.721/0001-95	14/02/2023 09:34:44:560
R\$ 4.408,0000	46.961.564/0001-91	14/02/2023 09:34:45:023
R\$ 4.407,0000	24.103.721/0001-95	14/02/2023 09:34:46:577
R\$ 4.406,0000	46.961.564/0001-91	14/02/2023 09:34:46:820
R\$ 4.405,0000	24.103.721/0001-95	14/02/2023 09:34:48:587
R\$ 4.404,0000	46.961.564/0001-91	14/02/2023 09:34:49:507
R\$ 4.403,0000	24.103.721/0001-95	14/02/2023 09:34:52:620
R\$ 4.402,0000	46.961.564/0001-91	14/02/2023 09:34:54:173
R\$ 4.401,0000	24.103.721/0001-95	14/02/2023 09:34:56:640
R\$ 4.400,0000	46.961.564/0001-91	14/02/2023 09:34:57:643
R\$ 4.399,0000	24.103.721/0001-95	14/02/2023 09:35:00:660
R\$ 4.398,0000	46.961.564/0001-91	14/02/2023 09:35:01:260
R\$ 4.397,0000	24.103.721/0001-95	14/02/2023 09:35:04:687
R\$ 4.396,0000	46.961.564/0001-91	14/02/2023 09:35:04:913
R\$ 4.395,0000	24.103.721/0001-95	14/02/2023 09:35:06:680
R\$ 4.394,0000	46.961.564/0001-91	14/02/2023 09:35:07:660
R\$ 4.393,0000	24.103.721/0001-95	14/02/2023 09:35:10:743
R\$ 4.392,0000	46.961.564/0001-91	14/02/2023 09:35:11:377
R\$ 4.391,0000	24.103.721/0001-95	14/02/2023 09:35:12:720
R\$ 4.390,0000	46.961.564/0001-91	14/02/2023 09:35:13:100
R\$ 4.389,0000	24.103.721/0001-95	14/02/2023 09:35:14:747
R\$ 4.388,0000	46.961.564/0001-91	14/02/2023 09:35:15:067

R\$ 4.387,0000	24.103.721/0001-95	14/02/2023 09:35:16:707
R\$ 4.386,0000	46.961.564/0001-91	14/02/2023 09:35:17:780
R\$ 4.385,0000	24.103.721/0001-95	14/02/2023 09:35:20:747
R\$ 4.384,0000	46.961.564/0001-91	14/02/2023 09:35:21:237
R\$ 4.383,0000	24.103.721/0001-95	14/02/2023 09:35:22:733
R\$ 4.382,0000	46.961.564/0001-91	14/02/2023 09:35:23:133
R\$ 4.381,0000	24.103.721/0001-95	14/02/2023 09:35:24:750
R\$ 4.380,0000	46.961.564/0001-91	14/02/2023 09:35:25:937
R\$ 4.379,0000	24.103.721/0001-95	14/02/2023 09:35:28:763
R\$ 4.378,0000	46.961.564/0001-91	14/02/2023 09:35:29:450
R\$ 4.377,0000	24.103.721/0001-95	14/02/2023 09:35:32:793
R\$ 4.376,0000	46.961.564/0001-91	14/02/2023 09:35:33:917
R\$ 4.375,0000	24.103.721/0001-95	14/02/2023 09:35:36:813
R\$ 4.374,0000	46.961.564/0001-91	14/02/2023 09:35:37:717
R\$ 4.373,0000	24.103.721/0001-95	14/02/2023 09:35:40:817
R\$ 4.372,0000	46.961.564/0001-91	14/02/2023 09:35:41:213
R\$ 4.371,0000	24.103.721/0001-95	14/02/2023 09:35:42:807
R\$ 4.370,0000	46.961.564/0001-91	14/02/2023 09:35:42:973
R\$ 4.369,0000	24.103.721/0001-95	14/02/2023 09:35:44:813
R\$ 4.368,0000	46.961.564/0001-91	14/02/2023 09:35:45:730
R\$ 4.367,0000	24.103.721/0001-95	14/02/2023 09:35:48:833
R\$ 4.366,0000	46.961.564/0001-91	14/02/2023 09:35:49:310
R\$ 4.365,0000	24.103.721/0001-95	14/02/2023 09:35:50:813
R\$ 4.364,0000	46.961.564/0001-91	14/02/2023 09:35:51:257
R\$ 4.363,0000	24.103.721/0001-95	14/02/2023 09:35:52:840
R\$ 4.362,0000	46.961.564/0001-91	14/02/2023 09:35:54:540
R\$ 4.361,0000	24.103.721/0001-95	14/02/2023 09:35:56:863
R\$ 4.360,0000	46.961.564/0001-91	14/02/2023 09:35:57:503
R\$ 4.359,0000	24.103.721/0001-95	14/02/2023 09:35:58:860
R\$ 4.358,0000	46.961.564/0001-91	14/02/2023 09:35:59:557
R\$ 4.357,0000	24.103.721/0001-95	14/02/2023 09:36:00:867
R\$ 4.356,0000	46.961.564/0001-91	14/02/2023 09:36:02:090
R\$ 4.355,0000	24.103.721/0001-95	14/02/2023 09:36:04:913
R\$ 4.354,0000	46.961.564/0001-91	14/02/2023 09:36:05:623
R\$ 4.353,0000	24.103.721/0001-95	14/02/2023 09:36:08:937
R\$ 4.352,0000	46.961.564/0001-91	14/02/2023 09:36:10:413
R\$ 4.351,0000	24.103.721/0001-95	14/02/2023 09:36:12:980
R\$ 4.350,0000	46.961.564/0001-91	14/02/2023 09:36:13:860
R\$ 4.349,0000	24.103.721/0001-95	14/02/2023 09:36:16:960
R\$ 4.348,0000	46.961.564/0001-91	14/02/2023 09:36:17:437
R\$ 4.347,0000	24.103.721/0001-95	14/02/2023 09:36:18:957
R\$ 4.346,0000	46.961.564/0001-91	14/02/2023 09:36:19:227
R\$ 4.345,0000	24.103.721/0001-95	14/02/2023 09:36:20:990
R\$ 4.344,0000	46.961.564/0001-91	14/02/2023 09:36:21:957
R\$ 4.343,0000	24.103.721/0001-95	14/02/2023 09:36:24:997
R\$ 4.342,0000	46.961.564/0001-91	14/02/2023 09:36:25:727
R\$ 4.341,0000	24.103.721/0001-95	14/02/2023 09:36:26:973
R\$ 4.340,0000	46.961.564/0001-91	14/02/2023 09:36:27:450
R\$ 4.339,0000	24.103.721/0001-95	14/02/2023 09:36:28:977
R\$ 4.338,0000	46.961.564/0001-91	14/02/2023 09:36:29:423
R\$ 4.337,0000	24.103.721/0001-95	14/02/2023 09:36:30:983
R\$ 4.336,0000	46.961.564/0001-91	14/02/2023 09:36:32:850
R\$ 4.335,0000	24.103.721/0001-95	14/02/2023 09:36:35:007
R\$ 4.334,0000	46.961.564/0001-91	14/02/2023 09:36:35:570
R\$ 4.333,0000	24.103.721/0001-95	14/02/2023 09:36:39:050
R\$ 4.332,0000	46.961.564/0001-91	14/02/2023 09:36:40:163
R\$ 4.331,0000	24.103.721/0001-95	14/02/2023 09:36:43:033
R\$ 4.330,0000	46.961.564/0001-91	14/02/2023 09:36:43:730
R\$ 4.329,0000	24.103.721/0001-95	14/02/2023 09:36:47:120
R\$ 4.328,0000	46.961.564/0001-91	14/02/2023 09:36:48:270
R\$ 4.327,0000	24.103.721/0001-95	14/02/2023 09:36:51:050
R\$ 4.326,0000	46.961.564/0001-91	14/02/2023 09:36:51:860
R\$ 4.325,0000	24.103.721/0001-95	14/02/2023 09:36:55:073
R\$ 4.324,0000	46.961.564/0001-91	14/02/2023 09:36:55:497
R\$ 4.323,0000	24.103.721/0001-95	14/02/2023 09:36:59:097
R\$ 4.322,0000	46.961.564/0001-91	14/02/2023 09:37:00:100
R\$ 4.321,0000	24.103.721/0001-95	14/02/2023 09:37:03:090
R\$ 4.320,0000	46.961.564/0001-91	14/02/2023 09:37:03:710

R\$ 4.319,0000	24.103.721/0001-95	14/02/2023 09:37:07:140
R\$ 4.318,0000	46.961.564/0001-91	14/02/2023 09:37:08:483
R\$ 4.317,0000	24.103.721/0001-95	14/02/2023 09:37:11:113
R\$ 4.316,0000	46.961.564/0001-91	14/02/2023 09:37:12:030
R\$ 4.315,0000	24.103.721/0001-95	14/02/2023 09:37:15:107
R\$ 4.314,0000	46.961.564/0001-91	14/02/2023 09:37:15:513
R\$ 4.313,0000	24.103.721/0001-95	14/02/2023 09:37:19:133
R\$ 4.312,0000	46.961.564/0001-91	14/02/2023 09:37:20:013
R\$ 4.311,0000	24.103.721/0001-95	14/02/2023 09:37:23:223
R\$ 4.310,0000	46.961.564/0001-91	14/02/2023 09:37:23:687
R\$ 4.309,0000	24.103.721/0001-95	14/02/2023 09:37:27:137
R\$ 4.308,0000	46.961.564/0001-91	14/02/2023 09:37:28:193
R\$ 4.307,0000	24.103.721/0001-95	14/02/2023 09:37:31:133
R\$ 4.306,0000	46.961.564/0001-91	14/02/2023 09:37:33:670
R\$ 4.305,0000	24.103.721/0001-95	14/02/2023 09:37:37:173
R\$ 4.304,0000	46.961.564/0001-91	14/02/2023 09:37:38:203
R\$ 4.303,0000	24.103.721/0001-95	14/02/2023 09:37:41:180
R\$ 4.302,0000	46.961.564/0001-91	14/02/2023 09:37:41:820
R\$ 4.301,0000	24.103.721/0001-95	14/02/2023 09:37:45:183
R\$ 4.300,0000	46.961.564/0001-91	14/02/2023 09:37:46:330
R\$ 4.299,0000	24.103.721/0001-95	14/02/2023 09:37:49:223
R\$ 4.298,0000	46.961.564/0001-91	14/02/2023 09:37:49:947
R\$ 4.297,0000	24.103.721/0001-95	14/02/2023 09:37:53:183
R\$ 4.296,0000	46.961.564/0001-91	14/02/2023 09:37:53:547
R\$ 4.295,0000	24.103.721/0001-95	14/02/2023 09:37:57:213
R\$ 4.294,0000	46.961.564/0001-91	14/02/2023 09:37:58:200
R\$ 4.293,0000	24.103.721/0001-95	14/02/2023 09:38:01:220
R\$ 4.292,0000	46.961.564/0001-91	14/02/2023 09:38:01:853
R\$ 4.291,0000	24.103.721/0001-95	14/02/2023 09:38:05:207
R\$ 4.290,0000	46.961.564/0001-91	14/02/2023 09:38:06:307
R\$ 4.289,0000	24.103.721/0001-95	14/02/2023 09:38:09:217
R\$ 4.288,0000	46.961.564/0001-91	14/02/2023 09:38:10:077
R\$ 4.287,0000	24.103.721/0001-95	14/02/2023 09:38:13:250
R\$ 4.286,0000	46.961.564/0001-91	14/02/2023 09:38:13:533
R\$ 4.285,0000	24.103.721/0001-95	14/02/2023 09:38:17:250
R\$ 4.284,0000	46.961.564/0001-91	14/02/2023 09:38:18:053
R\$ 4.283,0000	24.103.721/0001-95	14/02/2023 09:38:21:240
R\$ 4.282,0000	46.961.564/0001-91	14/02/2023 09:38:21:653
R\$ 4.281,0000	24.103.721/0001-95	14/02/2023 09:38:25:247
R\$ 4.280,0000	46.961.564/0001-91	14/02/2023 09:38:26:200
R\$ 4.279,0000	24.103.721/0001-95	14/02/2023 09:38:29:277
R\$ 4.278,0000	46.961.564/0001-91	14/02/2023 09:38:29:927
R\$ 4.277,0000	24.103.721/0001-95	14/02/2023 09:38:33:273
R\$ 4.276,0000	46.961.564/0001-91	14/02/2023 09:38:33:547
R\$ 4.275,0000	24.103.721/0001-95	14/02/2023 09:38:37:280
R\$ 4.274,0000	46.961.564/0001-91	14/02/2023 09:38:38:123
R\$ 4.273,0000	24.103.721/0001-95	14/02/2023 09:38:41:287
R\$ 4.272,0000	46.961.564/0001-91	14/02/2023 09:38:41:680
R\$ 4.271,0000	24.103.721/0001-95	14/02/2023 09:38:45:283
R\$ 4.270,0000	46.961.564/0001-91	14/02/2023 09:38:46:330
R\$ 4.269,0000	24.103.721/0001-95	14/02/2023 09:38:49:293
R\$ 4.268,0000	46.961.564/0001-91	14/02/2023 09:38:49:943
R\$ 4.267,0000	24.103.721/0001-95	14/02/2023 09:38:53:310
R\$ 4.266,0000	46.961.564/0001-91	14/02/2023 09:38:54:467
R\$ 4.265,0000	24.103.721/0001-95	14/02/2023 09:38:57:307
R\$ 4.264,0000	46.961.564/0001-91	14/02/2023 09:38:58:010
R\$ 4.263,0000	24.103.721/0001-95	14/02/2023 09:39:01:320
R\$ 4.262,0000	46.961.564/0001-91	14/02/2023 09:39:01:643
R\$ 4.261,0000	24.103.721/0001-95	14/02/2023 09:39:05:330
R\$ 4.260,0000	46.961.564/0001-91	14/02/2023 09:39:06:260
R\$ 4.259,0000	24.103.721/0001-95	14/02/2023 09:39:09:420
R\$ 4.258,0000	46.961.564/0001-91	14/02/2023 09:39:09:887
R\$ 4.257,0000	24.103.721/0001-95	14/02/2023 09:39:13:337
R\$ 4.256,0000	46.961.564/0001-91	14/02/2023 09:39:14:333
R\$ 4.255,0000	24.103.721/0001-95	14/02/2023 09:39:17:367
R\$ 4.254,0000	46.961.564/0001-91	14/02/2023 09:39:17:953
R\$ 4.253,0000	24.103.721/0001-95	14/02/2023 09:39:21:370
R\$ 4.252,0000	46.961.564/0001-91	14/02/2023 09:39:22:503

R\$ 4.251,0000	24.103.721/0001-95	14/02/2023 09:39:25:567
R\$ 4.250,0000	46.961.564/0001-91	14/02/2023 09:39:26:127
R\$ 4.249,0000	24.103.721/0001-95	14/02/2023 09:39:29:390
R\$ 4.248,0000	46.961.564/0001-91	14/02/2023 09:39:29:890
R\$ 4.247,0000	24.103.721/0001-95	14/02/2023 09:39:33:393
R\$ 4.246,0000	46.961.564/0001-91	14/02/2023 09:39:34:473
R\$ 4.245,0000	24.103.721/0001-95	14/02/2023 09:39:37:400
R\$ 4.244,0000	46.961.564/0001-91	14/02/2023 09:39:37:960
R\$ 4.243,0000	24.103.721/0001-95	14/02/2023 09:39:41:413
R\$ 4.242,0000	46.961.564/0001-91	14/02/2023 09:39:42:533
R\$ 4.241,0000	24.103.721/0001-95	14/02/2023 09:39:45:430
R\$ 4.240,0000	46.961.564/0001-91	14/02/2023 09:39:46:107
R\$ 4.239,0000	24.103.721/0001-95	14/02/2023 09:39:49:400
R\$ 4.238,0000	46.961.564/0001-91	14/02/2023 09:39:49:737
R\$ 4.237,0000	24.103.721/0001-95	14/02/2023 09:39:53:447
R\$ 4.236,0000	46.961.564/0001-91	14/02/2023 09:39:54:343
R\$ 4.235,0000	24.103.721/0001-95	14/02/2023 09:39:57:447
R\$ 4.234,0000	46.961.564/0001-91	14/02/2023 09:39:57:923
R\$ 4.233,0000	24.103.721/0001-95	14/02/2023 09:40:01:443
R\$ 4.232,0000	46.961.564/0001-91	14/02/2023 09:40:02:400
R\$ 4.231,0000	24.103.721/0001-95	14/02/2023 09:40:05:460
R\$ 4.230,0000	46.961.564/0001-91	14/02/2023 09:40:06:013
R\$ 4.229,0000	24.103.721/0001-95	14/02/2023 09:40:09:467
R\$ 4.228,0000	46.961.564/0001-91	14/02/2023 09:40:10:590
R\$ 4.227,0000	24.103.721/0001-95	14/02/2023 09:40:13:490
R\$ 4.226,0000	46.961.564/0001-91	14/02/2023 09:40:14:227
R\$ 4.225,0000	24.103.721/0001-95	14/02/2023 09:40:17:490
R\$ 4.224,0000	46.961.564/0001-91	14/02/2023 09:40:17:843
R\$ 4.223,0000	24.103.721/0001-95	14/02/2023 09:40:21:487
R\$ 4.222,0000	46.961.564/0001-91	14/02/2023 09:40:22:343
R\$ 4.221,0000	24.103.721/0001-95	14/02/2023 09:40:25:503
R\$ 4.220,0000	46.961.564/0001-91	14/02/2023 09:40:26:070
R\$ 4.219,0000	24.103.721/0001-95	14/02/2023 09:40:29:507
R\$ 4.218,0000	46.961.564/0001-91	14/02/2023 09:40:30:523
R\$ 4.217,0000	24.103.721/0001-95	14/02/2023 09:40:33:513
R\$ 4.216,0000	46.961.564/0001-91	14/02/2023 09:40:34:143
R\$ 4.215,0000	24.103.721/0001-95	14/02/2023 09:40:37:527
R\$ 4.214,0000	46.961.564/0001-91	14/02/2023 09:40:37:817
R\$ 4.213,0000	24.103.721/0001-95	14/02/2023 09:40:41:527
R\$ 4.212,0000	46.961.564/0001-91	14/02/2023 09:40:42:323
R\$ 4.211,0000	24.103.721/0001-95	14/02/2023 09:40:45:543
R\$ 4.210,0000	46.961.564/0001-91	14/02/2023 09:40:46:083
R\$ 4.209,0000	24.103.721/0001-95	14/02/2023 09:40:49:530
R\$ 4.208,0000	46.961.564/0001-91	14/02/2023 09:40:50:510
R\$ 4.207,0000	24.103.721/0001-95	14/02/2023 09:40:53:537
R\$ 4.206,0000	46.961.564/0001-91	14/02/2023 09:40:54:120
R\$ 4.205,0000	24.103.721/0001-95	14/02/2023 09:40:57:547
R\$ 4.204,0000	46.961.564/0001-91	14/02/2023 09:40:57:790
R\$ 4.203,0000	24.103.721/0001-95	14/02/2023 09:40:59:533
R\$ 4.202,0000	46.961.564/0001-91	14/02/2023 09:41:00:493
R\$ 4.201,0000	24.103.721/0001-95	14/02/2023 09:41:03:540
R\$ 4.200,0000	46.961.564/0001-91	14/02/2023 09:41:04:133
R\$ 4.199,0000	24.103.721/0001-95	14/02/2023 09:41:07:560
R\$ 4.198,0000	46.961.564/0001-91	14/02/2023 09:41:07:820
R\$ 4.197,0000	24.103.721/0001-95	14/02/2023 09:41:09:583
R\$ 4.196,0000	46.961.564/0001-91	14/02/2023 09:41:10:537
R\$ 4.195,0000	24.103.721/0001-95	14/02/2023 09:41:13:610
R\$ 4.194,0000	46.961.564/0001-91	14/02/2023 09:41:14:173
R\$ 4.193,0000	24.103.721/0001-95	14/02/2023 09:41:17:593
R\$ 4.192,0000	46.961.564/0001-91	14/02/2023 09:41:18:630
R\$ 4.191,0000	24.103.721/0001-95	14/02/2023 09:41:21:617
R\$ 4.190,0000	46.961.564/0001-91	14/02/2023 09:41:22:260
R\$ 4.189,0000	24.103.721/0001-95	14/02/2023 09:41:25:623
R\$ 4.188,0000	46.961.564/0001-91	14/02/2023 09:41:25:867
R\$ 4.187,0000	24.103.721/0001-95	14/02/2023 09:41:27:613
R\$ 4.186,0000	46.961.564/0001-91	14/02/2023 09:41:28:640
R\$ 4.185,0000	24.103.721/0001-95	14/02/2023 09:41:31:643
R\$ 4.184,0000	46.961.564/0001-91	14/02/2023 09:41:33:137

R\$ 4.183,0000	24.103.721/0001-95	14/02/2023 09:41:35:653
R\$ 4.182,0000	46.961.564/0001-91	14/02/2023 09:41:35:850
R\$ 4.181,0000	24.103.721/0001-95	14/02/2023 09:41:37:650
R\$ 4.180,0000	46.961.564/0001-91	14/02/2023 09:41:38:640
R\$ 4.179,0000	24.103.721/0001-95	14/02/2023 09:41:41:787
R\$ 4.178,0000	46.961.564/0001-91	14/02/2023 09:41:42:440
R\$ 4.177,0000	24.103.721/0001-95	14/02/2023 09:41:45:683
R\$ 4.176,0000	46.961.564/0001-91	14/02/2023 09:41:45:850
R\$ 4.175,0000	24.103.721/0001-95	14/02/2023 09:41:47:663
R\$ 4.174,0000	46.961.564/0001-91	14/02/2023 09:41:48:563
R\$ 4.173,0000	24.103.721/0001-95	14/02/2023 09:41:51:697
R\$ 4.172,0000	46.961.564/0001-91	14/02/2023 09:41:52:190
R\$ 4.171,0000	24.103.721/0001-95	14/02/2023 09:41:55:690
R\$ 4.170,0000	46.961.564/0001-91	14/02/2023 09:41:56:740
R\$ 4.169,0000	24.103.721/0001-95	14/02/2023 09:41:59:700
R\$ 4.168,0000	46.961.564/0001-91	14/02/2023 09:42:00:490
R\$ 4.167,0000	24.103.721/0001-95	14/02/2023 09:42:03:720
R\$ 4.166,0000	46.961.564/0001-91	14/02/2023 09:42:04:013
R\$ 4.165,0000	24.103.721/0001-95	14/02/2023 09:42:05:707
R\$ 4.164,0000	46.961.564/0001-91	14/02/2023 09:42:06:857
R\$ 4.163,0000	24.103.721/0001-95	14/02/2023 09:42:09:707
R\$ 4.162,0000	46.961.564/0001-91	14/02/2023 09:42:10:363
R\$ 4.161,0000	24.103.721/0001-95	14/02/2023 09:42:13:763
R\$ 4.160,0000	46.961.564/0001-91	14/02/2023 09:42:13:940
R\$ 4.159,0000	24.103.721/0001-95	14/02/2023 09:42:15:740
R\$ 4.158,0000	46.961.564/0001-91	14/02/2023 09:42:16:750

Não existem lances de desempate ME/EPP para o item

Eventos do Item

Evento	Data	Observações
Abertura	14/02/2023 09:03:05	Item aberto para lances.
Encerramento	14/02/2023 09:44:17	Item encerrado para lances.
Encerramento etapa aberta	14/02/2023 09:44:17	Item com etapa aberta encerrada.
Recusa de proposta	16/02/2023 11:25:04	Recusa da proposta. Fornecedor: TODON COMERCIAL LTDA, CNPJ/CPF: 46.961.564/0001-91, pelo melhor lance de R\$ 4.158,0000. Motivo: Não anexou ao sistema os documentos de habilitação exigidos no edital. Somente proposta de preços.
Recusa de proposta	16/02/2023 11:27:48	Recusa da proposta. Fornecedor: ROYAL ATACADISTA E COMERCIO LTDA, CNPJ/CPF: 24.103.721/0001-95, pelo melhor lance de R\$ 4.159,0000. Motivo: maquina não atende as especificações: maquina aberta, sem wifi, sem câmera, sem porta com sistema de pausa quando aberta, evitando que as crianças mexam enquanto em partes moveis. Não apresentou atestado de capacidade técnica compatível com o equipamento.
Recusa de proposta	17/02/2023 08:11:00	Recusa da proposta. Fornecedor: V.A.S INFORMATICA LTDA, CNPJ/CPF: 11.740.542/0001-17, pelo melhor lance de R\$ 4.999,0000. Motivo: não anexou declaração de treinamento, atestados compatíveis com o objeto e catálogos do equipamento.
Recusa de proposta	17/02/2023 08:12:19	Recusa da proposta. Fornecedor: COPYVIC LOCACAO DE EQUIPAMENTOS LTDA, CNPJ/CPF: 01.119.101/0001-49, pelo melhor lance de R\$ 5.800,0000. Motivo: não anexou declaração de treinamento e atestados compatíveis com o objeto.
Recusa de proposta	17/02/2023 08:14:09	Recusa da proposta. Fornecedor: ACOMPANY COMERCIO DE EQUIPAMENTOS ELETRONICOS LTDA, CNPJ/CPF: 03.983.321/0001-41, pelo melhor lance de R\$ 7.275,4800. Motivo: não anexou nenhuma declaração exigida, (garantia, treinamento e assistência), catalogo, e os atestados não são compatíveis com o objeto.
Cancelado no julgamento	01/03/2023 16:19:02	Item cancelado no julgamento. Motivo: nenhuma empresa atendeu integralmente ao que é exigido no edital.

Não existem intenções de recurso para o item

Item: 2 - Equipamentos diversos para serviços profissionais

Propostas Participaram deste item as empresas abaixo relacionadas, com suas respectivas propostas.
(As propostas com * na frente foram desclassificadas)

CNPJ/CPF	Fornecedor	ME/EPP Equiparada	Declaração ME/EPP	Quantidade	Valor Unit.	Valor Global	Data/Hora Registro
----------	------------	----------------------	----------------------	------------	-------------	--------------	-----------------------

01.119.101/0001-49	COPYVIC LOCAÇÃO DE EQUIPAMENTOS LTDA	Sim	Sim	1	R\$ 22.900,0000	R\$ 22.900,0000	13/02/2023 12:55:37
--------------------	--------------------------------------	-----	-----	---	-----------------	-----------------	------------------------

Marca: DUE LASER
Fabricante: DUE LASER
Modelo / Versão: FLOW

Descrição Detalhada do Objeto Ofertado: Máquina de Corte e Gravação a Laser Equipamento para corte e gravação a laser, deve possuir software em português gratuito, simples e intuitivo que possibilita corte, marcação e gravação de diversos materiais. O sistema de refrigeração e o exaustor acoplado devem estar integrados no equipamento. Com conexão wifi para operação sem fio através de diversos dispositivos e ser capaz de uma operação autônoma; ter sensores de segurança e proteção adicional no canhão laser, a movimentação deve se dar em guias lineares e perfil de alumínio anodizado, garantindo a precisão e durabilidade, alinhada em uma estrutura feita em aço estrutural, ABS e Delrin. O Canhão de Laser CO2 deve ser dinâmico, que se movimenta junto com o eixo x, aumentando a vida útil do laser. O equipamento deve ser desenvolvido, projetado e fabricado no Brasil com um apoio de suporte técnico rápido e eficiente e possuir peças de reposição em estoque. Deve ser capaz de trabalhar com no mínimo com os seguintes materiais: EVA até 12 mm Corte e Marcação, Papéis e papelão Corte e Marcação, Madeira Balsa Corte e Marcação, MDF até 6 mm Corte e Marcação, Acrílicos até 6 mm Corte e Marcação, Couros e tecidos Corte e Marcação, Metais pintados. Dimensões mínimas: 200 (A) x 900 (L) x 600 (C) mm; Peso máximo: 36 kg; Área de Trabalho mínima: 590 x 375 mm; Altura máxima do material: 56 mm; Alimentação: 220V; Consumo aproximado: 600 W; Velocidade Máxima: Velocidade de até 8000 mm/min; Tipo de Laser: CO2 com potência mínima do Laser de 40 W; Vida Útil: Vida útil do Laser de até 2500 horas; Formatos de arquivos: SVG, DXF, JPEG e PNG; Conexão: WIFI ou Cabo. O Software deve ser compatível com arquivos exportados dos programas como: Corel Draw, Illustrator, AutoCad, SolidWorks e Photoshop. Itens que devem acompanhar o equipamento: • 01 Manual de instalação; • 01 Proteção de fundo; • 01 Conjunto de facas de suportes; • 02 conjuntos de 10 placas de MDF Cru 300x400x3mm cada compatíveis para o equipamento para corte e gravação a laser; 01 conjunto com Kit de materiais contendo 80 peças diversas; 5 Acrílico Espelhado (diversas cores) 2mm 30x40cm; 5 Acrílico (diversas cores) 2mm 30x40cm; 5 Compensado 4mm 30x40cm; 10 Papel Couro Natural 1,8mm 30x40cm; 20 EVA (diversas cores) 2mm 30x40cm; 10 EVA Gliter (diversas cores) 2mm 30x40cm; 10 XPS Depron Branco 5mm 30x40cm; 15 Papel Lamicote (diversas cores) 255g A4.

Porte da empresa: ME/EPP

37.401.359/0001-80	FRANCA MAQUINAS LTDA	Sim	Sim	1	R\$ 22.900,0000	R\$ 22.900,0000	13/02/2023 16:54:48
--------------------	----------------------	-----	-----	---	-----------------	-----------------	------------------------

Marca: DUE LASER
Fabricante: DUE LASER
Modelo / Versão: FLOW

Descrição Detalhada do Objeto Ofertado: Máquina de Corte e Gravação a Laser Equipamento para corte e gravação a laser, deve possuir software em português gratuito, simples e intuitivo que possibilita corte, marcação e gravação de diversos materiais. O sistema de refrigeração e o exaustor acoplado devem estar integrados no equipamento. Com conexão wifi para operação sem fio através de diversos dispositivos e ser capaz de uma operação autônoma; ter sensores de segurança e proteção adicional no canhão laser, a movimentação deve se dar em guias lineares e perfil de alumínio anodizado, garantindo a precisão e durabilidade, alinhada em uma estrutura feita em aço estrutural, ABS e Delrin. O Canhão de Laser CO2 deve ser 01 22.900,00 22.900,00 Página 32 dinâmico, que se movimenta junto com o eixo x, aumentando a vida útil do laser. O equipamento deve ser desenvolvido, projetado e fabricado no Brasil com um apoio de suporte técnico rápido e eficiente e possuir peças de reposição em estoque. Deve ser capaz de trabalhar com no mínimo com os seguintes materiais: EVA até 12 mm Corte e Marcação, Papéis e papelão Corte e Marcação, Madeira Balsa Corte e Marcação, MDF até 6 mm Corte e Marcação, Acrílicos até 6 mm Corte e Marcação, Couros e tecidos Corte e Marcação, Metais pintados. Dimensões mínimas: 200 (A) x 900 (L) x 600 (C) mm; Peso máximo: 36 kg; Área de Trabalho mínima: 590 x 375 mm; Altura máxima do material: 56 mm; Alimentação: 220V; Consumo aproximado: 600 W; Velocidade Máxima: Velocidade de até 8000 mm/min; Tipo de Laser: CO2 com potência mínima do Laser de 40 W; Vida Útil: Vida útil do Laser de até 2500 horas; Formatos de arquivos: SVG, DXF, JPEG e PNG; Conexão: WIFI ou Cabo. O Software deve ser compatível com arquivos exportados dos programas como: Corel Draw, Illustrator, AutoCad, SolidWorks e Photoshop. Itens que devem acompanhar o equipamento: • 01 Manual de instalação; • 01 Proteção de fundo; • 01 Conjunto de facas de suportes; • 02 conjuntos de 10 placas de MDF Cru 300x400x3mm cada compatíveis para o equipamento para corte e gravação a laser; Página 33 • 01 conjunto com Kit de materiais contendo 80 peças diversas; 5 Acrílico Espelhado (diversas cores) 2mm 30x40cm; 5 Acrílico (diversas cores) 2mm 30x40cm; 5 Compensado 4mm 30x40cm; 10 Papel Couro Natural 1,8mm 30x40cm; 20 EVA (diversas cores) 2mm 30x40cm; 10 EVA Gliter (diversas cores) 2mm 30x40cm; 10 XPS Depron Branco 5mm 30x40cm; 15 Papel Lamicote (diversas cores) 255g A4.

Porte da empresa: ME/EPP

42.692.033/0001-90	MEDLINE - COMERCIO DE EQUIPAMENTOS MEDICO HOSPITALAR LTDA	Sim	Sim	1	R\$ 22.900,0000	R\$ 22.900,0000	13/02/2023 17:49:04
--------------------	-----------------------------------------------------------	-----	-----	---	-----------------	-----------------	------------------------

Marca: CNC
Fabricante: CNC

Modelo / Versão: CNC MÁQUINA DE GRAVAÇÃO E CORTE LASER 60X40 CM

Descrição Detalhada do Objeto Ofertado: Máquina de Corte e Gravação a Laser Equipamento para corte e gravação a laser, deve possuir software em português gratuito, simples e intuitivo que possibilita corte, marcação e gravação de diversos materiais. O sistema de refrigeração e o exaustor acoplado devem estar integrados no equipamento. Com conexão wifi para operação sem fio através de diversos dispositivos e ser capaz de uma operação autônoma; ter sensores de segurança e proteção adicional no canhão laser, a movimentação deve se dar em guias lineares e perfil de alumínio anodizado, garantindo a precisão e durabilidade, alinhada em uma estrutura feita em aço estrutural, ABS e Delrin. O Canhão de Laser CO2 deve ser dinâmico, que se movimenta junto com o eixo x, aumentando a vida útil do laser. O equipamento deve ser desenvolvido, projetado e fabricado no Brasil com um apoio de suporte técnico rápido e eficiente e possuir peças de reposição em estoque. Deve ser capaz de trabalhar com no mínimo com os seguintes materiais: EVA até 12 mm Corte e Marcação, Papéis e papelão Corte e Marcação, Madeira Balsa Corte e Marcação, MDF até 6 mm Corte e Marcação, Acrílicos até 6 mm Corte e Marcação, Couros e tecidos Corte e Marcação, Metais pintados. Dimensões mínimas: 200 (A) x 900 (L) x 600 (C) mm; Peso máximo: 36 kg; Área de Trabalho mínima: 590 x 375 mm; Altura máxima do material: 56 mm; Alimentação: 220V; Consumo aproximado: 600 W; Velocidade Máxima: Velocidade de até 8000 mm/min; Tipo de Laser: CO2 com potência mínima do Laser de 40 W; Vida Útil: Vida útil do Laser de até 2500 horas; Formatos de arquivos: SVG, DXF, JPEG e PNG; Conexão: WIFI ou Cabo. O Software deve ser compatível com arquivos exportados dos programas como: Corel Draw, Illustrator, AutoCad, SolidWorks e Photoshop. Itens que devem acompanhar o equipamento: • 01 Manual de instalação; • 01 Proteção de fundo; • 01 Conjunto de facas de suportes; • 02 conjuntos de 10 placas de MDF Cru 300x400x3mm cada compatíveis para o equipamento para corte e gravação a laser; • 01 conjunto com Kit de materiais contendo 80 peças diversas; 5 Acrílico Espelhado (diversas cores) 2mm 30x40cm; 5 Acrílico (diversas cores) 2mm 30x40cm; 5 Compensado 4mm 30x40cm; 10 Papel Couro Natural 1,8mm 30x40cm; 20 EVA (diversas cores) 2mm 30x40cm; 10 EVA Gliter (diversas cores) 2mm 30x40cm; 10 XPS Depron Branco 5mm 30x40cm; 15 Papel Lamicote (diversas cores) 255g A4.

Porte da empresa: ME/EPP

31.655.973/0001-92 OSC COMERCIO E SERVICOS LTDA Sim Sim 1 R\$ 22.900,0000 R\$ 22.900,0000 14/02/2023 01:39:43

Marca: R&R

Fabricante: R&R

Modelo / Versão: RL 6040B

Descrição Detalhada do Objeto Ofertado: Máquina de Corte e Gravação a Laser Equipamento para corte e gravação a laser, deve possuir software em português gratuito, simples e intuitivo que possibilita corte, marcação e gravação de diversos materiais. O sistema de refrigeração e o exaustor acoplado devem estar integrados no equipamento. Com conexão wifi para operação sem fio através de diversos dispositivos e ser capaz de uma operação autônoma; ter sensores de segurança e proteção adicional no canhão laser, a movimentação deve se dar em guias lineares e perfil de alumínio anodizado, garantindo a precisão e durabilidade, alinhada em uma estrutura feita em aço estrutural, ABS e Delrin. O Canhão de Laser CO2 deve ser dinâmico, que se movimenta junto com o eixo x, aumentando a vida útil do laser. O equipamento deve ser desenvolvido, projetado e fabricado no Brasil com um apoio de suporte técnico rápido e eficiente e possuir peças de reposição em estoque. Deve ser capaz de trabalhar com no mínimo com os seguintes materiais: EVA até 12 mm Corte e Marcação, Papéis e papelão Corte e Marcação, Madeira Balsa Corte e Marcação, MDF até 6 mm Corte e Marcação, Acrílicos até 6 mm Corte e Marcação, Couros e tecidos Corte e Marcação, Metais pintados. Dimensões mínimas: 200 (A) x 900 (L) x 600 (C) mm; Peso máximo: 36 kg; Área de Trabalho mínima: 590 x 375 mm; Altura máxima do material: 56 mm; Alimentação: 220V; Consumo aproximado: 600 W; Velocidade Máxima: Velocidade de até 8000 mm/mln; Tipo de Laser: CO2 com potência mínima do Laser de 40 W; Vida Útil: Vida útil do Laser de até 2500 horas; Formatos de arquivos: SVG, DXF, JPEG e PNG; Conexão: WIFI ou Cabo. O Software deve ser compatível com arquivos exportados dos programas como: Corel Draw, Illustrator, AutoCad, SolidWorks e Photoshop. Itens que devem acompanhar o equipamento: * * 01 Manual de instalação; * * 01 Proteção de fundo; * * 01 Conjunto de facas de suportes; * * 02 conjuntos de 10 placas de MDF Cru 300x400x3mm cada compatíveis para o equipamento para corte e gravação a laser; * 01 conjunto com Kit de materiais contendo 80 peças diversas; 5 Acrílico Espelhado (diversas cores) 2mm 30x40cm; 5 Acrílico (diversas cores) 2mm 30x40cm; 5 Compensado 4mm 30x40cm; 10 Papel Couro Natural 1,8mm 30x40cm; 20 EVA (diversas cores) 2mm 30x40cm; 10 EVA Gliter (diversas cores) 2mm 30x40cm; 10 XPS Depron Branco 5mm 30x40cm; 15 Papel Lamicote (diversas cores) 255g A4.

Porte da empresa: ME/EPP

Lances (Obs: lances com * na frente indicam que foram excluídos)

Valor do Lance	CNPJ/CPF	Data/Hora Registro
R\$ 22.900,0000	01.119.101/0001-49	14/02/2023 09:00:04:047
R\$ 22.900,0000	37.401.359/0001-80	14/02/2023 09:00:04:047
R\$ 22.900,0000	31.655.973/0001-92	14/02/2023 09:00:04:047
R\$ 22.900,0000	42.692.033/0001-90	14/02/2023 09:00:04:047
R\$ 22.890,0000	01.119.101/0001-49	14/02/2023 09:04:49:997
R\$ 22.880,0000	31.655.973/0001-92	14/02/2023 09:06:11:440
R\$ 22.870,0000	01.119.101/0001-49	14/02/2023 09:07:07:630
R\$ 22.860,0000	31.655.973/0001-92	14/02/2023 09:07:16:777
R\$ 22.800,0000	37.401.359/0001-80	14/02/2023 09:08:27:810
R\$ 22.700,0000	31.655.973/0001-92	14/02/2023 09:08:39:713
R\$ 22.650,0000	37.401.359/0001-80	14/02/2023 09:08:43:490
R\$ 22.500,0000	31.655.973/0001-92	14/02/2023 09:08:50:893
R\$ 22.450,0000	37.401.359/0001-80	14/02/2023 09:09:03:537
R\$ 22.300,0000	31.655.973/0001-92	14/02/2023 09:09:09:910
R\$ 22.250,0000	37.401.359/0001-80	14/02/2023 09:09:19:887
R\$ 22.100,0000	31.655.973/0001-92	14/02/2023 09:09:28:983
R\$ 22.090,0000	01.119.101/0001-49	14/02/2023 09:09:45:797
R\$ 22.000,0000	37.401.359/0001-80	14/02/2023 09:09:51:633
R\$ 21.900,0000	31.655.973/0001-92	14/02/2023 09:09:53:467
R\$ 21.850,0000	01.119.101/0001-49	14/02/2023 09:10:14:893
R\$ 20.900,0000	31.655.973/0001-92	14/02/2023 09:10:25:993
R\$ 21.800,0000	37.401.359/0001-80	14/02/2023 09:10:44:860
R\$ 20.850,0000	01.119.101/0001-49	14/02/2023 09:11:44:027
R\$ 20.800,0000	31.655.973/0001-92	14/02/2023 09:11:52:400
R\$ 20.750,0000	01.119.101/0001-49	14/02/2023 09:11:59:903
R\$ 20.400,0000	31.655.973/0001-92	14/02/2023 09:12:06:953

Não existem lances de desempate ME/EPP para o item

Eventos do Item

Evento	Data	Observações
Abertura	14/02/2023 09:03:06	Item aberto para lances.
Encerramento	14/02/2023 09:14:07	Item encerrado para lances.
Encerramento etapa aberta	14/02/2023 09:14:07	Item com etapa aberta encerrada.
Recusa de proposta	16/02/2023 11:29:43	Recusa da proposta. Fornecedor: OSC COMERCIO E SERVICOS LTDA, CNPJ/CPF: 31.655.973/0001-92, pelo melhor lance de R\$ 20.400,0000. Motivo: não atende as especificações do edital: não possui wifi, não fica acoplado o sistema de refrigeração e exaustor, a refrigeração é externa, não é fabricado no Brasil.
Recusa de proposta	17/02/2023 08:17:31	Recusa da proposta. Fornecedor: COPYVIC LOCAÇÃO DE EQUIPAMENTOS LTDA, CNPJ/CPF: 01.119.101/0001-49, pelo melhor lance de R\$ 20.750,0000. Motivo: não anexou declaração de treinamento e atestados compatíveis com o objeto.
Aceite de proposta	17/02/2023 08:54:13	Aceite individual da proposta. Fornecedor: FRANCA MAQUINAS LTDA, CNPJ/CPF: 37.401.359/0001-80, pelo melhor lance de R\$ 21.800,0000.
Abertura do prazo - Convocação anexo	17/02/2023 13:32:27	Convocado para envio de anexo o fornecedor FRANCA MAQUINAS LTDA, CNPJ/CPF: 37.401.359/0001-80.
Encerramento do prazo - Convocação anexo	17/02/2023 15:48:18	Encerrado o prazo de Convocação de Anexo pelo fornecedor FRANCA MAQUINAS LTDA, CNPJ/CPF: 37.401.359/0001-80.
Habilitação de fornecedor	01/03/2023 16:19:31	Habilitação em grupo de propostas. Fornecedor: FRANCA MAQUINAS LTDA - CNPJ/CPF: 37.401.359/0001-80

0470

Não existem intenções de recurso para o item

Item: 3 - Bomba vácuo

Propostas Participaram deste item as empresas abaixo relacionadas, com suas respectivas propostas.
(As propostas com * na frente foram desclassificadas)

CNPJ/CPF	Fornecedor	ME/EPP Equiparada	Declaração ME/EPP	Quantidade	Valor Unit.	Valor Global	Data/Hora Registro
01.119.101/0001-49	COPYVIC LOCACAO DE EQUIPAMENTOS LTDA Marca: INSTAFORMA Fabricante: INSTAFORMA Modelo / Versão: INSTAFORMA	Sim	Sim	1	R\$ 9.459,0000	R\$ 9.459,0000	13/02/2023 12:55:38
Descrição Detalhada do Objeto Ofertado: Termo Formadora a Vácuo Especificações • Tensão: 220v; • Potência 1200w; • Cabo elétrico tripolar com corrente nominal de 20A no novo padrão brasileiro; • Soquete tripolar com chave iluminada e fusível (acompanha sobressalente); • Dimensões da máquina (AxLxP): 460x475x345 mm • Peso da máquina: 14,9 kg • Dimensões da mesa de Termoformagem: 230mm x 230mm • Altura máxima de moldagem recomendada: 150 mm • Dimensões da embalagem: 530x400x530 mm • Peso bruto (máquina+ embalagem): cerca de 22 kg detalhes de segurança. • Luvas • Acionamento do aquecimento: semiautomático. • Acionamento do vácuo: semiautomático. • Deverá acompanhar GUIA DE USO, manual completo do uso da máquina							
Porte da empresa: ME/EPP							

Lances (Obs: lances com * na frente indicam que foram excluídos)

Valor do Lance	CNPJ/CPF	Data/Hora Registro
R\$ 9.459,0000	01.119.101/0001-49	14/02/2023 09:00:04:047

Não existem lances de desempate ME/EPP para o item

Eventos do Item

Evento	Data	Observações
Abertura	14/02/2023 09:03:08	Item aberto para lances.
Encerramento sem prorrogação	14/02/2023 09:13:09	Item aguardando decisão sobre reinício ou encerramento da etapa aberta.
Reinício etapa aberta	14/02/2023 09:13:57	Item com reinício da etapa aberta realizado. Justificativa: sem lance satisfatório.
Encerramento etapa aberta	14/02/2023 09:23:58	Item com etapa aberta encerrada.
Encerramento	14/02/2023 09:23:58	Item encerrado para lances.
Recusa de proposta	17/02/2023 08:18:17	Recusa da proposta. Fornecedor: COPYVIC LOCACAO DE EQUIPAMENTOS LTDA, CNPJ/CPF: 01.119.101/0001-49, pelo melhor lance de R\$ 9.459,0000. Motivo: não anexou declaração de treinamento e atestados compatíveis com o objeto.
Cancelado no julgamento	01/03/2023 16:19:17	Item cancelado no julgamento. Motivo: nenhuma empresa atendeu integralmente ao que é exigido no edital.

Não existem intenções de recurso para o item

Item: 4 - Notebook

Propostas Participaram deste item as empresas abaixo relacionadas, com suas respectivas propostas.
(As propostas com * na frente foram desclassificadas)

CNPJ/CPF	Fornecedor	ME/EPP Equiparada	Declaração ME/EPP	Quantidade	Valor Unit.	Valor Global	Data/Hora Registro
11.740.542/0001-17	V.A.S INFORMATICA LTDA Marca: POSITIVO Fabricante: POSITIVO Modelo / Versão: N1110	Sim	Sim	7	R\$ 2.990,0000	R\$ 20.930,0000	13/02/2023 18:54:50
Descrição Detalhada do Objeto Ofertado: MARCA POSITIVO, MODELO N1110 Notebook Especificações • • Processador Intel® Celeron® Dual Core® ou similar • • Sistema Operacional Windows 11 PRO • • Memória RAM 4 GB 2400MHz • • Slots de Memória LPDDR4 • • Armazenamento 128 GB • • Leitor de Cartões Micro SD • • Webcam Câmera frontal VGA • • Tela LCD de 11.6", resolução 1366x768 com tecnologia LED • • Áudio de alta definição (HD Áudio) • • Microfone e alto-falantes estéreos embutidos • • Conectividade Rede sem fio IEEE 802.11 b/g/n/ac e Bluetooth 5.0 • • Portas de Conexão 1 x DC-IN, Micro SD, 2 x USB 3.2, 1 x USB 3.2 tipo C, 1 x HDMI (saída), 1x saída de Fone de Ouvido • • Teclado Português-Brasil • • Mouse Tipo Touchpad, 2 botões • • Carregador 100~240V Automático, 30W, DC-IN • • Bateria Integrada, 4800 mAh (Integrada) • • Dimensões 210 x 21,8 x 292 mm (L x A x P) • • Peso máximo 1,7 Kg • • Conteúdo da embalagem Notebook conversível, Adaptador CA de parede com pino padrão Inmetro (carregador), guia rápido de instalação • • Resistente a quedas de até 70cm • • Resistente a água e poeira conforme IP52 • • Garantia 01 anos on-site							
Porte da empresa: ME/EPP							
34.091.197/0001-33	TECHTOYS BRINQUEDOS E TECNOLOGIA LTDA Marca: Multilaser Fabricante: Multilaser Modelo / Versão: m11	Sim	Sim	7	R\$ 3.200,0000	R\$ 22.400,0000	14/02/2023 07:08:49
Descrição Detalhada do Objeto Ofertado: Notebook Especificações • Processador Intel® Celeron® Dual Core® ou similar Multilaser m11 07 3.200,00 22.400,00							
Porte da empresa: ME/EPP							
46.961.564/0001-91	TODON COMERCIAL LTDA Marca: Positivo Fabricante: Positivo Modelo / Versão: MASTER N1110	Sim	Sim	7	R\$ 3.245,0000	R\$ 22.715,0000	13/02/2023 19:05:28
Descrição Detalhada do Objeto Ofertado: NOTEBOOK, TELA SUPERIOR A 14 POL, INTERATIVIDADE DA TELA SEM INTERATIVIDADE, MEMÓRIA RAM SUPERIOR A 8 GB, NÚCLEOS POR PROCESSADOR ATÉ 4, ARMAZENAMENTO HDD 1 TB., ARMAZENAMENTO SSD SEM DISCO SSD, BATERIA ATÉ 4 CÉLULAS, ALIMENTAÇÃO BIVOLT AUTOMÁTICA, SISTEMA OPERACIONAL PROPRIETÁRIO, GARANTIA ON SITE 36 MESES							
Porte da empresa: ME/EPP							

40.689.972/0001-50	HYPER TECHNOLOGIES COMERCIO DE INFORMATICA E SERVICOS LTDA Marca: LENOVO Fabricante: LENOVO Modelo / Versão: IDEAPAD 3I Descrição Detalhada do Objeto Ofertado: NOTEBOOK LENOVO IDEAPAD 3I INTEL CELERON-N4020 4GB 128GB SSD W11 15,6" Porte da empresa: ME/EPP	Sim	Sim	7	R\$ 3.250,0000	R\$ 22.750,0000	09/02/2023 17:31:36
30.195.733/0001-90	GRIEBLER E GRIEBLER LTDA Marca: VAIO Fabricante: VAIO Modelo / Versão: VAIO/FE15 Descrição Detalhada do Objeto Ofertado: *Notebook Especificações Processador Intel® Celeron® Dual Core® ou similar Sistema Operacional Windows 11 PRO Memória RAM 4 GB 2400MHz Slots de Memória LPDDR4 Armazenamento 128 GB Leitor de Cartões Micro SD Webcam Câmera frontal VGA Tela LCD de 11.6", resolução 1366x768 com tecnologia LED Áudio de alta definição (HD Áudio) Microfone e alto-falantes estéreos embutidos Conectividade Rede sem fio IEEE 802.11 b/g/n/ac e Bluetooth 5.0 Portas de Conexão 1 x DC-IN, Micro SD, 2 x USB 3.2, 1 x USB 3.2 tipo C, 1 x HDMI (saída), 1x saída de Fone de Ouvido Teclado Português-Brasil Mouse Tipo Touchpad, 2 botões Carregador 100~240V Automático, 30W, DC-IN Bateria Integrada, 4800 mAh (Integrada) Dimensões 210 x 21,8 x 292 mm (L x A x P) Peso máximo 1,7 Kg Conteúdo da embalagem Notebook conversível, Adaptador CA de parede com pino padrão Inmetro (carregador), guia rápido de instalação Resistente a quedas de até 70cm Resistente a água e poeira conforme IP52 Garantia 01 anos Porte da empresa: ME/EPP	Sim	Sim	7	R\$ 3.250,0000	R\$ 22.750,0000	13/02/2023 11:02:19
01.119.101/0001-49	COPYVIC LOCACAO DE EQUIPAMENTOS LTDA Marca: POSITIVO Fabricante: POSITIVO Modelo / Versão: N1110 Descrição Detalhada do Objeto Ofertado: Processador Intel® Celeron® Dual Core® ou similar Sistema Operacional Windows 11 PRO • Memória RAM 4 GB 2400MHz • Slots de Memória LPDDR4 • Armazenamento 128 GB • Leitor de Cartões Micro SD • Webcam Câmera frontal VGA • Tela LCD de 11.6", resolução 1366x768 com tecnologia LED • Áudio de alta definição (HD Áudio) • Microfone e alto-falantes estéreos embutidos • Conectividade Rede sem fio IEEE 802.11 b/g/n/ac e Bluetooth 5.0 • Portas de Conexão 1 x DC-IN, Micro SD, 2 x USB 3.2, 1 x USB 3.2 tipo C, 1 x HDMI (saída), 1x saída de Fone de Ouvido • Teclado Português-Brasil • Mouse Tipo Touchpad, 2 botões • Carregador 100~240V Automático, 30W, DC-IN • Bateria Integrada, 4800 mAh (Integrada) • Dimensões 210 x 21,8 x 292 mm (L x A x P) • Peso máximo 1,7 Kg • Conteúdo da embalagem Notebook conversível, Adaptador CA de parede com pino padrão Inmetro (carregador), guia rápido de instalação • Resistente a quedas de até 70cm • Resistente a água e poeira conforme IP52 • Garantia 01 anos on-site Porte da empresa: ME/EPP	Sim	Sim	7	R\$ 3.250,0000	R\$ 22.750,0000	13/02/2023 12:55:38
30.915.834/0001-98	J U V COMERCIO DE EQUIPAMENTOS DE INFORMATICA LTDA Marca: POSITIVO N4020 Fabricante: POSITIVO N4020 Modelo / Versão: POSITIVO N4020 Descrição Detalhada do Objeto Ofertado: Notebook Tela: Superior A 14 POL, Interatividade Da Tela: Sem Interatividade , Memória Ram: Superior A 8 GB, Núcleos Por Processador: Até 4 , Armazenamento Hdd: 1 TB., Armazenamento Ssd: Sem Disco Ssd , Bateria: Até 4 Células , Alimentação: Bivolt Automática , Sistema Operacional: Proprietário , Garantia On Site: 36 MESE Porte da empresa: ME/EPP	Sim	Sim	7	R\$ 3.250,0000	R\$ 22.750,0000	13/02/2023 14:11:41
11.607.273/0001-15	B.DANIEL INFORMATICA Marca: SAMSUNG Fabricante: SAMSUNG Modelo / Versão: Chromebook Descrição Detalhada do Objeto Ofertado: Notebook Especificações Processador Intel® Celeron® Dual Core® ou similar Sistema Operacional Windows 11 PRO Memória RAM 4 GB 2400MHz Slots de Memória LPDDR4 Armazenamento 128 GB Leitor de Cartões Micro SD Webcam Câmera frontal VGA Tela LCD de 11.6", resolução 1366x768 com tecnologia LED Áudio de alta definição (HD Áudio) Microfone e alto-falantes estéreos embutidos Conectividade Rede sem fio IEEE 802.11 b/g/n/ac e Bluetooth 5.0 Portas de Conexão 1 x DC-IN, Micro SD, 2 x USB 3.2, 1 x USB 3.2 tipo C, 1 x HDMI (saída), 1x saída de Fone de Ouvido Teclado Português-Brasil Mouse Tipo Touchpad, 2 botões Carregador 100~240V Automático, 30W, DC-IN Bateria Integrada, 4800 mAh (Integrada) Dimensões 210 x 21,8 x 292 mm (L x A x P) Peso máximo 1,7 Kg Conteúdo da embalagem Notebook conversível, Adaptador CA de parede com pino padrão Inmetro (carregador), guia rápido de instalação Resistente a quedas de até 70cm Resistente a água e poeira conforme IP52 Garantia 01 anos on-site Porte da empresa: ME/EPP	Sim	Sim	7	R\$ 3.250,0000	R\$ 22.750,0000	13/02/2023 15:24:00
30.808.483/0001-16	C.A. DE CAMARGO PRODUTOS ELETRONICOS LTDA Marca: positivo Fabricante: POSITIVO Modelo / Versão: M1110 Descrição Detalhada do Objeto Ofertado: Notebook Especificações • • Processador Intel® Celeron® Dual Core® ou similar • • Sistema Operacional Windows 11 PRO • • Memória RAM 4 GB 2400MHz • • Slots de Memória LPDDR4 • • Armazenamento 128 GB • • Leitor de Cartões Micro SD • • Webcam Câmera frontal VGA • • Tela LCD de 11.6", resolução 1366x768 com tecnologia LED • • Áudio de alta definição (HD Áudio) • • Microfone e alto-falantes estéreos embutidos • • Conectividade Rede sem fio IEEE 802.11 b/g/n/ac e Bluetooth 5.0 • • Portas de Conexão 1 x DC-IN, Micro SD, 2 x USB 3.2, 1 x USB 3.2 tipo C, 1 x HDMI (saída), 1x saída de Fone de Ouvido • • Teclado Português-Brasil • • Mouse Tipo Touchpad, 2 botões • • Carregador 100~240V Automático, 30W, DC-IN • • Bateria Integrada, 4800 mAh (Integrada) • • Dimensões 210 x 21,8 x 292 mm (L x A x P) • • Peso máximo 1,7 Kg • • Conteúdo da embalagem Notebook conversível, Adaptador CA de parede com pino padrão Inmetro (carregador), guia rápido de instalação • • Resistente a quedas de até 70cm • • Resistente a água e poeira conforme IP52 • • Garantia 01 anos on-site • POSITIVO M1110 Porte da empresa: ME/EPP	Sim	Sim	7	R\$ 3.250,0000	R\$ 22.750,0000	13/02/2023 16:59:33
46.182.830/0001-88	46.182.830 LAINE APARECIDA STAVSKI Marca: ASUS Fabricante: ASUS Modelo / Versão: DUAL CORE, 4GB, E510MA Descrição Detalhada do Objeto Ofertado: Notebook Especificações • Processador Intel® Celeron® Dual Core® ou similar • Sistema Operacional Windows 11 PRO • Memória RAM 4 GB 2400MHz • Slots de Memória LPDDR4 • Armazenamento 128 GB • Leitor de Cartões Micro SD • Webcam Câmera frontal VGA • Tela LCD de 11.6", resolução 1366x768 com tecnologia LED • Áudio de alta definição (HD Áudio) • Microfone e alto-falantes estéreos embutidos • Conectividade Rede sem fio IEEE 802.11 b/g/n/ac e Bluetooth 5.0 • Portas de Conexão 1 x DC-IN, Micro SD, 2 x USB 3.2, 1 x USB 3.2 tipo C, 1 x HDMI (saída), 1x saída de Fone de Ouvido • Teclado Português-Brasil • Mouse Tipo Touchpad, 2 botões • Carregador 100~240V Automático, 30W, DC-IN • Bateria Integrada, 4800 mAh (Integrada) • Dimensões 210 x 21,8 x 292 mm (L x A x P) • Peso máximo 1,7 Kg • Conteúdo da embalagem Notebook conversível, Adaptador CA de parede com pino padrão Inmetro (carregador), guia rápido de instalação • Resistente a quedas de até 70cm • Resistente a água e poeira conforme IP52 • Garantia 01 anos on-site Porte da empresa: ME/EPP	Sim	Sim	7	R\$ 3.250,0000	R\$ 22.750,0000	13/02/2023 17:10:14

16.961.181/0001-52	MB CATARINENSE LTDA	Sim	Sim	7	R\$ 3.250,0000	R\$ 22.750,0000	13/02/2023 17:35:21
<p>Marca: LENOVO Fabricante: LENOVO Modelo / Versão: IDEAL PAD 3I Descrição Detalhada do Objeto Ofertado: Notebook Especificações • Processador Intel® Celeron® Dual Core® ou similar • Sistema Operacional Windows11 PRO • Memória RAM 4 GB 2400MHz • Slots de Memória LPDDR4 • Armazenamento 128 GB • Leitor de Cartões Micro SD • Webcam Câmera frontal VGA • Tela LCD de 11.6", resolução 1366x768 com tecnologia LED • Áudio de alta definição (HD Áudio) • Microfone e alto-falantes estéreos embutidos • Conectividade Rede sem fio IEEE 802.11 b/g/n/ac e Bluetooth 5.0 • Portas de Conexão 1 x DC-IN, Micro SD, 2 x USB 3.2, 1 x USB 3.2 tipo C, 1 x HDMI (saída), 1x saída de Fone de Ouvido • Teclado Português-Brasil • Mouse Tipo Touchpad, 2 botões • Carregador 100~240V Automático, 30W, DC-IN • Bateria Integrada, 4800 mAh (Integrada) • Dimensões 210 x 21,8 x 292 mm (L x A x P) • Peso máximo 1,7 Kg • Conteúdo da embalagem Notebook conversível, Adaptador CA de parede com pino padrão Inmetro (carregador), guia rápido de instalação • Resistente a quedas de até 70cm • Resistente a água e poeira conforme IP52 • Garantia 01 anos on-site Porte da empresa: ME/EPP</p>							
42.692.033/0001-90	MEDLINE - COMERCIO DE EQUIPAMENTOS MEDICO HOSPITALAR LTDA	Sim	Sim	7	R\$ 3.250,0000	R\$ 22.750,0000	13/02/2023 17:49:04
<p>Marca: ACER Fabricante: ACER Modelo / Versão: ACER / ASPIRE 3 A315-34-C2BV Descrição Detalhada do Objeto Ofertado: NotebookEspecificações• Processador Intel® Celeron® Dual Core® ou similar • Sistema Operacional Windows 11 PRO• Memória RAM 4 GB 2400MHz• Slots de Memória LPDDR4• Armazenamento 128 GB• Leitor de Cartões Micro SD• Webcam Câmera frontal VGA• Tela LCD de 11.6", resolução 1366x768 com tecnologia LED• Audio de alta definição (HD Áudio)• Microfone e alto-falantes estéreos embutidos• Conectividade Rede sem fio IEEE 802.11 b/g/n/ac e Bluetooth 5.0• Portas de Conexão 1 x DC-IN, Micro SD, 2 x USB 3.2, 1 x USB 3.2 tipo C, 1 x HDMI (saída), 1x saída de Fone de Ouvido• Teclado Português-Brasil• Mouse Tipo Touchpad, 2 botões• Carregador 100~240V Automático, 30W, DC-IN• Bateria Integrada, 4800 mAh (Integrada)• Dimensões 210 x 21,8 x 292 mm (L x A x P)• Peso máximo 1,7 Kg• Conteúdo da embalagem Notebook conversível, Adaptador CA de parede com pino padrão Inmetro (carregador), guia rápido de instalação• Resistente a quedas de até 70cm• Resistente a água e poeira conforme IP52• Garantia 01 anos on-site Porte da empresa: ME/EPP</p>							
41.447.149/0001-09	W & N COMERCIO DE CELULARES E ACESSORIOS LTDA	Sim	Sim	7	R\$ 3.250,0000	R\$ 22.750,0000	13/02/2023 18:39:51
<p>Marca: ACER Fabricante: ACER DO BRASIL Modelo / Versão: A315-34-C9WH Descrição Detalhada do Objeto Ofertado: Notebook Acer Aspire 3 Intel Celeron N4020, 4GB RAM, SSD 128GB NVMe, Tela 15,6', Intel UHD Graphic 600, Windows 11 Home, Preto - MODELO: A315-34-C9WH -Processador intel CELERON DUAL CORE ou Similar. - Sistema Operacional Windows 11 Pro -Memória RAM 4GB 2400Mhz -Slots de Memória LPDDR4 -Armazenamento 128GB -Leitor de Cartões Micro SD -Webcam Câmera Frontal VGA -Tela LCD de 11.6", resolução 1366x768 com tecnologia LED -Áudio de alta definição (HD Áudio) -Micrfone e alto-falantes estéreos embutidos. -Conectividade Rede sem fio IEEE 802.11 b/g/n/ac e Bluetooth 5.0 -Portas de Conexão 1 x DC-IN, Micro SD, 2 x USB 3.2, 1 X USB 3.2 tipo C, 1 x HDMI (saída), 1x saída de Fone de Ouvido -Teclado Português-Brasil -Mouse Tipo Touchpad, 2 botões -Carregador 100~240v Automático, 30W, DC-IN -Bateria Integrada, 4800 mAh (Integrada) -Dimensões 210x21,8x292 mm (LxAXP) -Peso máximo 1,7KG -Conteúdo da embalagem Notebook conversível, Adaptador CA de parede com pino padrão Inmetro (carregador), guia rápido de instalação -Resistente a quedas de até 70cm -Resistente a água e poeira conforme IP52 - Garantia 1 ano Porte da empresa: ME/EPP</p>							
46.192.487/0001-52	SYSMA SOLUCOES LTDA	Sim	Sim	7	R\$ 3.250,0000	R\$ 22.750,0000	13/02/2023 19:52:24
<p>Marca: Positivo Fabricante: Positivo Modelo / Versão: Master N1110 Descrição Detalhada do Objeto Ofertado: Notebook Especificações • Processador Intel® Celeron® Dual Core® ou similar • Sistema Operacional Windows 11 PRO • Memória RAM 4 GB 2400MHz • Slots de Memória LPDDR4 • Armazenamento 128 GB • Leitor de Cartões Micro SD • Webcam Câmera frontal VGA • Tela LCD de 11.6", resolução 1366x768 com tecnologia LED • Áudio de alta definição (HD Áudio) • Microfone e alto-falantes estéreos embutidos • Conectividade Rede sem fio IEEE 802.11 b/g/n/ac e Bluetooth 5.0 • Portas de Conexão 1 x DC-IN, Micro SD, 2 x USB 3.2, 1 x USB 3.2 tipo C, 1 x HDMI (saída), 1x saída de Fone de Ouvido • Teclado Português-Brasil • Mouse Tipo Touchpad, 2 botões • Carregador 100~240V Automático, 30W, DC-IN • Bateria Integrada, 4800 mAh (Integrada) • Dimensões 210 x 21,8 x 292 mm (L x A x P) • Peso máximo 1,7 Kg • Conteúdo da embalagem Notebook conversível, Adaptador CA de parede com pino padrão Inmetro (carregador), guia rápido de instalação • Resistente a quedas de até 70cm • Resistente a água e poeira conforme IP52 • Garantia 01 anos on-site. Porte da empresa: ME/EPP</p>							
41.126.299/0001-02	R & T COMERCIO SERVICOS E SOLUCOES INTEGRADAS LTDA	Sim	Sim	7	R\$ 3.250,0000	R\$ 22.750,0000	13/02/2023 22:54:13
<p>Marca: POSITIVO Fabricante: POSITIVO Modelo / Versão: N1110 Descrição Detalhada do Objeto Ofertado: POSITIVO MASTER N1110 Processa-dor Intel® Celeron® N4020 (1.10 GHz, até 2.80 GHz com frequência de au-mento, 4 MB de cache, Dual Core) Sistema Operacional Windows 11 PRO • Memória RAM 4 GB 2400MHz • Slots de Memória LPDDR4 • Armazenamento 128 GB • Leitor de Cartões Micro SD • Webcam Câmera frontal VGA • Tela LCD de 11.6", resolução 1366x768 com tecnologia LED • Áudio de alta definição (HD Áudio) • Microfone e alto-falantes estéreos embutidos • Conectividade Rede sem fio IEEE 802.11 b/g/n/ac e Bluetooth 5.0 • Portas de Conexão 1 x DC-IN, Mi-cro SD, 2 x USB 3.2, 1 x USB 3.2 tipo C, 1 x HDMI (saída), 1x saída de Fone de Ouvido • Teclado Português-Brasil Porte da empresa: ME/EPP</p>							
40.041.271/0001-00	M J DA SILVA MJS ENGENHARIA ASSESSORIA E SOLUCOES EMPRESARIAS LTDA	Sim	Sim	7	R\$ 3.250,0000	R\$ 22.750,0000	13/02/2023 23:07:32
<p>Marca: DELL Fabricante: DELL Modelo / Versão: Inspiron Intel® Pentium® Gold 7505 (2-core, cache Descrição Detalhada do Objeto Ofertado: Notebook Tela: Superior A 14 PÓL, Interatividade Da Tela: Sem Interatividade , Memória Ram: Superior A 8 GB, Núcleos Por Processador: Até 4 , Armazenamento Hdd: 1 TB., Armazenamento Ssd: Sem Disco Ssd , Bateria: Até 4 Células , Alimentação: Bivolt Automática , Sistema Operacional: Proprietário , Garantia On Site: 12 MESE Porte da empresa: ME/EPP</p>							

35.316.374/0001-03	POWER TECNOLOGIA E TELECOMUNICACOES LTDA	Sim	Sim	7	R\$ 3.250,0000	R\$ 22.750,0000	14/02/2023 00:14:47
<p>Marca: POSITIVO Fabricante: POSITIVO Modelo / Versão: N1110 Descrição Detalhada do Objeto Ofertado: Notebook POSITIVO N1110 - Notebook Tela: Superior A 14 POL, Interatividade Da Tela: Sem Interatividade , Memória Ram: Superior A 8 GB, Núcleos Por Processador: Até 4 , Armazenamento Hdd: 1 TB., Armazenamento Ssd: Sem Disco Ssd , Bateria: Até 4 Células , Alimentação: Bivolt Automática , Sistema Operacional: Proprietário , Garantia On Site: 36 MESE Porte da empresa: ME/EPP</p>							
42.689.838/0001-84	RJJ INFORMATICA E SERVICOS LTDA	Sim	Sim	7	R\$ 3.250,0000	R\$ 22.750,0000	14/02/2023 06:28:11
<p>Marca: LENOVO Fabricante: LENOVO Modelo / Versão: Lenovo Ideapad 3i 15" Celeron 4GB 128GB SSD Window Descrição Detalhada do Objeto Ofertado: Notebook Especificações • Processador Intel® Celeron® Dual Core® ou similar Página 34 • Sistema Operacional Windows 11 PRO • Memória RAM 4 GB 2400MHz • Slots de Memória LPDDR4 • Armazenamento 128 GB • Leitor de Cartões Micro SD • Webcam Câmera frontal VGA • Tela LCD de 11.6", resolução 1366x768 com tecnologia LED • Audio de alta definição (HD Audio) • Microfone e alto-falantes estéreos embutidos • Conectividade Rede sem fio IEEE 802.11 b/g/n/ac e Bluetooth 5.0 • Portas de Conexão 1 x DC-IN, Micro SD, 2 x USB 3.2, 1 x USB 3.2 tipo C, 1 x HDMI (saída), 1x saída de Fone de Ouvido • Teclado Português-Brasil • Mouse Tipo Touchpad, 2 botões • Carregador 100~240V Automático, 30W, DC-IN • Bateria Integrada, 4800 mAh (Integrada) • Dimensões 210 x 21,8 x 292 mm (L x A x P) • Peso máximo 1,7 Kg • Conteúdo da embalagem Notebook conversível, Adaptador CA de parede com pino padrão Inmetro (carregador), guia rápido de instalação • Resistente a quedas de até 70cm • Resistente a água e poeira conforme IP52 • Garantia 01 anos on-site Lenovo Ideapad 3i 15" Celeron 4GB 128GB SSD Windows 11 82BU0006BR Porte da empresa: ME/EPP</p>							
21.769.908/0001-34	RM SERVICOS TI LTDA	Sim	Sim	7	R\$ 3.250,0000	R\$ 22.750,0000	14/02/2023 08:12:17
<p>Marca: LENOVO Fabricante: LENOVO Modelo / Versão: IdeaPad 3i (15" Intel) Descrição Detalhada do Objeto Ofertado: Notebook LENOVO IdeaPad 3i (15" Intel) Processador: Intel® Celeron® N4020 (1,10 GHz até 2,80 GHz) SISTEMA OPERACIONAL: Windows 11 PRO 64BITIS Português TELA: 15.6" HD (1366 x 768), TN, Antirreflexo, Non-Touch, 220 Nits MEMORIA: 4 GB Soldado DDR4 2400MHz ARMAZENAMENTO: 128 GB SSD M.2 2242 PCIe NVMe PLACA DE VIDEO: Placa de video Intel UHD Graphics 600 PORTAS: 1xConector de energiar, 1xLeitor de cartões, 1xHDMI 1.4b, 1xCombo jack Microfone/Headset (3.5mm), 1xUSB 2.0, 2xUSB 3.2 Gen 1 BATERIA: 2 células 35 Wh CARREGADOR: 45W Bivolt Câmera 720p HD com porta de privacidade Teclado Padrão Brasil, Português (BR) CONECTIVIDADE: 11AC (2x2) & Bluetooth® 5.0 PESO: 1,7KG COR: PRATA Garantia: 12 MESES ON SITE Porte da empresa: ME/EPP</p>							
45.468.921/0001-11	GUILHERME HENRIQUE QUEIROZ MACIEL DE PAIVA 60468978313	Sim	Sim	7	R\$ 5.000,0000	R\$ 35.000,0000	14/02/2023 08:24:42
<p>Marca: Positivo Fabricante: Positivo Modelo / Versão: Motiongray Descrição Detalhada do Objeto Ofertado: Notebook Tela: Superior A 14 POL, Interatividade Da Tela: Sem Interatividade , Memória Ram: Superior A 8 GB, Núcleos Por Processador: Até 4 , Armazenamento Hdd: 1 TB., Armazenamento Ssd: Sem Disco Ssd , Bateria: Até 4 Células , Alimentação: Bivolt Automática , Sistema Operacional: Proprietário , Garantia On Site: 36 MESE Porte da empresa: ME/EPP</p>							

Lances (Obs: lances com * na frente indicam que foram excluídos)

Valor do Lance	CNPJ/CPF	Data/Hora Registro
R\$ 35.000,0000	45.468.921/0001-11	14/02/2023 09:00:04:047
R\$ 22.750,0000	41.447.149/0001-09	14/02/2023 09:00:04:047
R\$ 22.750,0000	40.041.271/0001-00	14/02/2023 09:00:04:047
R\$ 22.750,0000	21.769.908/0001-34	14/02/2023 09:00:04:047
R\$ 22.750,0000	46.192.487/0001-52	14/02/2023 09:00:04:047
R\$ 22.750,0000	41.126.299/0001-02	14/02/2023 09:00:04:047
R\$ 22.750,0000	46.182.830/0001-88	14/02/2023 09:00:04:047
R\$ 22.750,0000	16.961.181/0001-52	14/02/2023 09:00:04:047
R\$ 22.750,0000	42.692.033/0001-90	14/02/2023 09:00:04:047
R\$ 22.750,0000	35.316.374/0001-03	14/02/2023 09:00:04:047
R\$ 22.750,0000	42.689.838/0001-84	14/02/2023 09:00:04:047
R\$ 22.750,0000	40.689.972/0001-50	14/02/2023 09:00:04:047
R\$ 22.750,0000	30.195.733/0001-90	14/02/2023 09:00:04:047
R\$ 22.750,0000	01.119.101/0001-49	14/02/2023 09:00:04:047
R\$ 22.750,0000	30.915.834/0001-98	14/02/2023 09:00:04:047
R\$ 22.750,0000	11.607.273/0001-15	14/02/2023 09:00:04:047
R\$ 22.750,0000	30.808.483/0001-16	14/02/2023 09:00:04:047
R\$ 22.715,0000	46.961.564/0001-91	14/02/2023 09:00:04:047
R\$ 22.400,0000	34.091.197/0001-33	14/02/2023 09:00:04:047
R\$ 20.930,0000	11.740.542/0001-17	14/02/2023 09:00:04:047
R\$ 20.929,0000	30.195.733/0001-90	14/02/2023 09:03:10:003
R\$ 20.928,0000	46.961.564/0001-91	14/02/2023 09:03:11:990
R\$ 20.927,0000	30.195.733/0001-90	14/02/2023 09:03:14:063
R\$ 20.926,0000	46.961.564/0001-91	14/02/2023 09:03:14:803
R\$ 20.925,0000	30.195.733/0001-90	14/02/2023 09:03:16:090
R\$ 20.924,0000	46.961.564/0001-91	14/02/2023 09:03:16:583
R\$ 20.923,0000	30.195.733/0001-90	14/02/2023 09:03:18:083
R\$ 20.922,0000	46.961.564/0001-91	14/02/2023 09:03:18:350
R\$ 20.921,0000	30.195.733/0001-90	14/02/2023 09:03:20:090
R\$ 20.920,0000	46.961.564/0001-91	14/02/2023 09:03:21:097
R\$ 20.919,0000	30.195.733/0001-90	14/02/2023 09:03:22:077

R\$ 20.918,0000	46.961.564/0001-91	14/02/2023 09:03:22:907
R\$ 20.917,0000	30.195.733/0001-90	14/02/2023 09:03:24:083
R\$ 20.916,0000	46.961.564/0001-91	14/02/2023 09:03:24:790
R\$ 20.915,0000	30.195.733/0001-90	14/02/2023 09:03:26:097
R\$ 20.914,0000	46.961.564/0001-91	14/02/2023 09:03:27:503
R\$ 20.913,0000	30.195.733/0001-90	14/02/2023 09:03:28:120
R\$ 20.912,0000	46.961.564/0001-91	14/02/2023 09:03:29:273
R\$ 20.911,0000	30.195.733/0001-90	14/02/2023 09:03:30:110
R\$ 20.910,0000	46.961.564/0001-91	14/02/2023 09:03:32:057
R\$ 20.909,0000	30.195.733/0001-90	14/02/2023 09:03:34:143
R\$ 20.908,0000	46.961.564/0001-91	14/02/2023 09:03:34:707
R\$ 20.907,0000	30.195.733/0001-90	14/02/2023 09:03:36:140
R\$ 20.906,0000	46.961.564/0001-91	14/02/2023 09:03:36:463
R\$ 20.905,0000	30.195.733/0001-90	14/02/2023 09:03:38:150
R\$ 20.904,0000	46.961.564/0001-91	14/02/2023 09:03:39:233
R\$ 20.903,0000	30.195.733/0001-90	14/02/2023 09:03:40:153
R\$ 20.902,0000	46.961.564/0001-91	14/02/2023 09:03:41:100
R\$ 20.901,0000	30.195.733/0001-90	14/02/2023 09:03:42:160
R\$ 20.900,0000	46.961.564/0001-91	14/02/2023 09:03:42:913
R\$ 20.899,0000	30.195.733/0001-90	14/02/2023 09:03:44:150
R\$ 20.898,0000	46.961.564/0001-91	14/02/2023 09:03:44:637
R\$ 20.897,0000	30.195.733/0001-90	14/02/2023 09:03:46:177
R\$ 20.896,0000	46.961.564/0001-91	14/02/2023 09:03:47:370
R\$ 20.895,0000	30.195.733/0001-90	14/02/2023 09:03:48:157
R\$ 20.894,0000	46.961.564/0001-91	14/02/2023 09:03:49:340
R\$ 20.500,0000	41.447.149/0001-09	14/02/2023 09:03:50:127
R\$ 20.893,0000	30.195.733/0001-90	14/02/2023 09:03:50:167
R\$ 20.499,0000	46.961.564/0001-91	14/02/2023 09:03:51:163
R\$ 20.498,0000	30.195.733/0001-90	14/02/2023 09:03:52:173
R\$ 20.497,0000	46.961.564/0001-91	14/02/2023 09:03:52:857
R\$ 20.496,0000	30.195.733/0001-90	14/02/2023 09:03:54:193
R\$ 20.495,0000	46.961.564/0001-91	14/02/2023 09:03:54:680
R\$ 20.494,0000	30.195.733/0001-90	14/02/2023 09:03:56:183
R\$ 20.493,0000	46.961.564/0001-91	14/02/2023 09:03:57:367
R\$ 20.492,0000	30.195.733/0001-90	14/02/2023 09:03:58:187
R\$ 20.491,0000	46.961.564/0001-91	14/02/2023 09:03:59:183
R\$ 20.490,0000	30.195.733/0001-90	14/02/2023 09:04:00:200
R\$ 20.489,0000	46.961.564/0001-91	14/02/2023 09:04:01:360
R\$ 20.488,0000	30.195.733/0001-90	14/02/2023 09:04:02:213
R\$ 20.487,0000	46.961.564/0001-91	14/02/2023 09:04:02:900
R\$ 20.486,0000	30.195.733/0001-90	14/02/2023 09:04:04:213
R\$ 20.485,0000	46.961.564/0001-91	14/02/2023 09:04:04:613
R\$ 20.484,0000	30.195.733/0001-90	14/02/2023 09:04:06:217
R\$ 20.483,0000	46.961.564/0001-91	14/02/2023 09:04:06:480
R\$ 20.482,0000	30.195.733/0001-90	14/02/2023 09:04:08:217
R\$ 20.481,0000	46.961.564/0001-91	14/02/2023 09:04:09:140
R\$ 20.480,0000	30.195.733/0001-90	14/02/2023 09:04:10:227
R\$ 20.479,0000	46.961.564/0001-91	14/02/2023 09:04:11:060
R\$ 20.478,0000	30.195.733/0001-90	14/02/2023 09:04:12:227
R\$ 20.477,0000	46.961.564/0001-91	14/02/2023 09:04:12:750
R\$ 20.476,0000	30.195.733/0001-90	14/02/2023 09:04:14:240
R\$ 20.475,0000	46.961.564/0001-91	14/02/2023 09:04:15:500
R\$ 20.474,0000	30.195.733/0001-90	14/02/2023 09:04:16:243
R\$ 20.473,0000	46.961.564/0001-91	14/02/2023 09:04:17:413
R\$ 20.472,0000	30.195.733/0001-90	14/02/2023 09:04:18:243
R\$ 20.471,0000	46.961.564/0001-91	14/02/2023 09:04:19:497
R\$ 20.470,0000	30.195.733/0001-90	14/02/2023 09:04:20:257
R\$ 20.469,0000	46.961.564/0001-91	14/02/2023 09:04:20:910
R\$ 20.468,0000	30.195.733/0001-90	14/02/2023 09:04:22:253
R\$ 20.467,0000	46.961.564/0001-91	14/02/2023 09:04:22:753
R\$ 20.466,0000	30.195.733/0001-90	14/02/2023 09:04:24:273
R\$ 20.465,0000	46.961.564/0001-91	14/02/2023 09:04:24:550
R\$ 20.464,0000	30.195.733/0001-90	14/02/2023 09:04:26:287
R\$ 20.463,0000	46.961.564/0001-91	14/02/2023 09:04:27:317
R\$ 20.462,0000	30.195.733/0001-90	14/02/2023 09:04:28:310
R\$ 20.461,0000	46.961.564/0001-91	14/02/2023 09:04:29:080
R\$ 20.460,0000	30.195.733/0001-90	14/02/2023 09:04:30:307
R\$ 20.459,0000	46.961.564/0001-91	14/02/2023 09:04:31:783

R\$ 20.458,0000	30.195.733/0001-90	14/02/2023 09:04:32:310
R\$ 20.457,0000	46.961.564/0001-91	14/02/2023 09:04:32:710
R\$ 20.456,0000	30.195.733/0001-90	14/02/2023 09:04:34:307
R\$ 20.455,0000	46.961.564/0001-91	14/02/2023 09:04:35:447
R\$ 20.454,0000	30.195.733/0001-90	14/02/2023 09:04:36:413
R\$ 20.453,0000	46.961.564/0001-91	14/02/2023 09:04:37:360
R\$ 20.452,0000	30.195.733/0001-90	14/02/2023 09:04:38:340
R\$ 20.451,0000	46.961.564/0001-91	14/02/2023 09:04:39:190
R\$ 20.450,0000	30.195.733/0001-90	14/02/2023 09:04:40:350
R\$ 20.449,0000	46.961.564/0001-91	14/02/2023 09:04:40:913
R\$ 20.448,0000	30.195.733/0001-90	14/02/2023 09:04:42:347
R\$ 20.447,0000	46.961.564/0001-91	14/02/2023 09:04:42:720
R\$ 20.446,0000	30.195.733/0001-90	14/02/2023 09:04:44:370
R\$ 20.445,0000	46.961.564/0001-91	14/02/2023 09:04:45:453
R\$ 20.444,0000	30.195.733/0001-90	14/02/2023 09:04:46:350
R\$ 20.443,0000	46.961.564/0001-91	14/02/2023 09:04:47:453
R\$ 20.442,0000	30.195.733/0001-90	14/02/2023 09:04:48:380
R\$ 20.440,0000	46.182.830/0001-88	14/02/2023 09:04:48:627
R\$ 20.439,0000	46.961.564/0001-91	14/02/2023 09:04:49:060
R\$ 20.438,0000	30.195.733/0001-90	14/02/2023 09:04:50:367
R\$ 20.437,0000	46.961.564/0001-91	14/02/2023 09:04:50:863
R\$ 20.436,0000	30.195.733/0001-90	14/02/2023 09:04:52:373
R\$ 20.435,0000	46.961.564/0001-91	14/02/2023 09:04:52:687
R\$ 20.434,0000	30.195.733/0001-90	14/02/2023 09:04:54:407
R\$ 20.433,0000	46.961.564/0001-91	14/02/2023 09:04:55:370
R\$ 20.432,0000	30.195.733/0001-90	14/02/2023 09:04:56:393
R\$ 20.431,0000	46.961.564/0001-91	14/02/2023 09:04:57:263
R\$ 20.430,0000	30.195.733/0001-90	14/02/2023 09:04:58:407
R\$ 20.429,0000	46.961.564/0001-91	14/02/2023 09:04:59:040
R\$ 20.428,0000	30.195.733/0001-90	14/02/2023 09:05:00:410
R\$ 20.427,0000	46.961.564/0001-91	14/02/2023 09:05:00:870
R\$ 20.426,0000	30.195.733/0001-90	14/02/2023 09:05:02:427
R\$ 20.425,0000	46.961.564/0001-91	14/02/2023 09:05:03:583
R\$ 20.424,0000	30.195.733/0001-90	14/02/2023 09:05:04:433
R\$ 20.423,0000	46.961.564/0001-91	14/02/2023 09:05:05:440
R\$ 20.422,0000	30.195.733/0001-90	14/02/2023 09:05:06:433
R\$ 20.421,0000	46.961.564/0001-91	14/02/2023 09:05:07:163
R\$ 20.420,0000	30.195.733/0001-90	14/02/2023 09:05:08:453
R\$ 20.419,0000	46.961.564/0001-91	14/02/2023 09:05:09:073
R\$ 20.418,0000	30.195.733/0001-90	14/02/2023 09:05:10:460
R\$ 20.417,0000	46.961.564/0001-91	14/02/2023 09:05:10:780
R\$ 20.416,0000	30.195.733/0001-90	14/02/2023 09:05:12:480
R\$ 20.415,0000	46.961.564/0001-91	14/02/2023 09:05:13:570
R\$ 20.414,0000	30.195.733/0001-90	14/02/2023 09:05:14:487
R\$ 20.413,0000	46.961.564/0001-91	14/02/2023 09:05:15:327
R\$ 20.412,0000	30.195.733/0001-90	14/02/2023 09:05:16:507
R\$ 20.411,0000	46.961.564/0001-91	14/02/2023 09:05:17:150
R\$ 20.410,0000	30.195.733/0001-90	14/02/2023 09:05:18:533
R\$ 20.409,0000	46.961.564/0001-91	14/02/2023 09:05:19:840
R\$ 20.408,0000	30.195.733/0001-90	14/02/2023 09:05:20:530
R\$ 20.407,0000	46.961.564/0001-91	14/02/2023 09:05:22:590
R\$ 20.406,0000	30.195.733/0001-90	14/02/2023 09:05:24:550
R\$ 20.405,0000	46.961.564/0001-91	14/02/2023 09:05:26:170
R\$ 20.404,0000	30.195.733/0001-90	14/02/2023 09:05:26:547
R\$ 20.403,0000	46.961.564/0001-91	14/02/2023 09:05:27:987
R\$ 20.402,0000	30.195.733/0001-90	14/02/2023 09:05:28:560
R\$ 20.401,0000	46.961.564/0001-91	14/02/2023 09:05:30:760
R\$ 20.400,0000	30.195.733/0001-90	14/02/2023 09:05:32:587
R\$ 20.399,0000	46.961.564/0001-91	14/02/2023 09:05:33:453
R\$ 20.398,0000	30.195.733/0001-90	14/02/2023 09:05:34:590
R\$ 20.397,0000	46.961.564/0001-91	14/02/2023 09:05:35:487
R\$ 20.396,0000	30.195.733/0001-90	14/02/2023 09:05:36:590
R\$ 20.395,0000	46.961.564/0001-91	14/02/2023 09:05:37:093
R\$ 20.394,0000	30.195.733/0001-90	14/02/2023 09:05:38:603
R\$ 20.393,0000	46.961.564/0001-91	14/02/2023 09:05:38:900
R\$ 20.392,0000	30.195.733/0001-90	14/02/2023 09:05:40:607
R\$ 20.391,0000	46.961.564/0001-91	14/02/2023 09:05:41:790
R\$ 20.390,0000	30.195.733/0001-90	14/02/2023 09:05:42:603

R\$ 20.389,0000	46.961.564/0001-91	14/02/2023 09:05:44:337
R\$ 20.388,0000	30.195.733/0001-90	14/02/2023 09:05:44:627
R\$ 20.387,0000	46.961.564/0001-91	14/02/2023 09:05:45:217
R\$ 20.386,0000	30.195.733/0001-90	14/02/2023 09:05:46:637
R\$ 20.385,0000	46.961.564/0001-91	14/02/2023 09:05:47:060
R\$ 20.384,0000	30.195.733/0001-90	14/02/2023 09:05:48:667
R\$ 20.383,0000	46.961.564/0001-91	14/02/2023 09:05:49:780
R\$ 20.382,0000	30.195.733/0001-90	14/02/2023 09:05:50:653
R\$ 20.381,0000	46.961.564/0001-91	14/02/2023 09:05:51:623
R\$ 20.380,0000	30.195.733/0001-90	14/02/2023 09:05:52:657
R\$ 20.379,0000	46.961.564/0001-91	14/02/2023 09:05:53:457
R\$ 20.378,0000	30.195.733/0001-90	14/02/2023 09:05:54:673
R\$ 20.377,0000	46.961.564/0001-91	14/02/2023 09:05:55:257
R\$ 20.376,0000	30.195.733/0001-90	14/02/2023 09:05:56:710
R\$ 20.375,0000	46.961.564/0001-91	14/02/2023 09:05:57:020
R\$ 20.374,0000	30.195.733/0001-90	14/02/2023 09:05:58:697
R\$ 20.373,0000	46.961.564/0001-91	14/02/2023 09:05:59:783
R\$ 20.372,0000	30.195.733/0001-90	14/02/2023 09:06:00:710
R\$ 20.371,0000	46.961.564/0001-91	14/02/2023 09:06:01:617
R\$ 20.370,0000	30.195.733/0001-90	14/02/2023 09:06:02:707
R\$ 20.369,0000	46.961.564/0001-91	14/02/2023 09:06:03:353
R\$ 20.368,0000	30.195.733/0001-90	14/02/2023 09:06:04:790
R\$ 20.367,0000	46.961.564/0001-91	14/02/2023 09:06:05:180
R\$ 20.366,0000	30.195.733/0001-90	14/02/2023 09:06:06:750
R\$ 20.365,0000	46.961.564/0001-91	14/02/2023 09:06:07:883
R\$ 20.364,0000	30.195.733/0001-90	14/02/2023 09:06:08:743
R\$ 20.363,0000	46.961.564/0001-91	14/02/2023 09:06:09:763
R\$ 20.362,0000	30.195.733/0001-90	14/02/2023 09:06:10:730
R\$ 20.361,0000	46.961.564/0001-91	14/02/2023 09:06:11:503
R\$ 20.360,0000	30.195.733/0001-90	14/02/2023 09:06:12:743
R\$ 20.359,0000	46.961.564/0001-91	14/02/2023 09:06:13:393
R\$ 20.358,0000	30.195.733/0001-90	14/02/2023 09:06:14:737
R\$ 20.357,0000	46.961.564/0001-91	14/02/2023 09:06:15:147
R\$ 20.356,0000	30.195.733/0001-90	14/02/2023 09:06:16:757
R\$ 20.355,0000	46.961.564/0001-91	14/02/2023 09:06:17:957
R\$ 20.354,0000	30.195.733/0001-90	14/02/2023 09:06:18:753
R\$ 20.353,0000	46.961.564/0001-91	14/02/2023 09:06:19:747
R\$ 20.352,0000	30.195.733/0001-90	14/02/2023 09:06:20:757
R\$ 20.351,0000	46.961.564/0001-91	14/02/2023 09:06:22:390
R\$ 20.350,0000	30.195.733/0001-90	14/02/2023 09:06:22:780
R\$ 20.349,0000	46.961.564/0001-91	14/02/2023 09:06:23:447
R\$ 20.348,0000	30.195.733/0001-90	14/02/2023 09:06:24:790
R\$ 20.347,0000	46.961.564/0001-91	14/02/2023 09:06:25:193
R\$ 20.346,0000	30.195.733/0001-90	14/02/2023 09:06:26:807
R\$ 20.345,0000	46.961.564/0001-91	14/02/2023 09:06:27:023
R\$ 20.000,0000	30.915.834/0001-98	14/02/2023 09:06:27:963
R\$ 19.999,0000	30.195.733/0001-90	14/02/2023 09:06:28:793
R\$ 19.998,0000	46.961.564/0001-91	14/02/2023 09:06:29:740
R\$ 19.997,0000	30.195.733/0001-90	14/02/2023 09:06:30:810
R\$ 19.996,0000	46.961.564/0001-91	14/02/2023 09:06:32:417
R\$ 19.995,0000	30.195.733/0001-90	14/02/2023 09:06:32:813
R\$ 19.994,0000	46.961.564/0001-91	14/02/2023 09:06:33:480
R\$ 19.993,0000	30.195.733/0001-90	14/02/2023 09:06:34:810
R\$ 19.992,0000	46.961.564/0001-91	14/02/2023 09:06:36:000
R\$ 19.991,0000	30.195.733/0001-90	14/02/2023 09:06:36:900
R\$ 19.990,0000	46.961.564/0001-91	14/02/2023 09:06:37:933
R\$ 19.989,0000	30.195.733/0001-90	14/02/2023 09:06:38:823
R\$ 19.000,0000	30.915.834/0001-98	14/02/2023 09:06:39:383
R\$ 19.988,0000	46.961.564/0001-91	14/02/2023 09:06:39:667
R\$ 18.999,0000	46.961.564/0001-91	14/02/2023 09:06:40:553
R\$ 18.000,0000	30.915.834/0001-98	14/02/2023 09:06:44:047
R\$ 17.999,0000	46.961.564/0001-91	14/02/2023 09:06:45:163
R\$ 17.000,0000	30.915.834/0001-98	14/02/2023 09:06:50:497
R\$ 16.999,0000	46.961.564/0001-91	14/02/2023 09:06:51:530
R\$ 16.000,0000	30.915.834/0001-98	14/02/2023 09:06:54:713
R\$ 15.999,0000	46.961.564/0001-91	14/02/2023 09:06:56:027
R\$ 16.990,0000	11.740.542/0001-17	14/02/2023 09:06:57:667
R\$ 15.000,0000	30.915.834/0001-98	14/02/2023 09:07:01:910

R\$ 14.999,0000	46.961.564/0001-91	14/02/2023 09:07:02:287
R\$ 14.500,0000	30.915.834/0001-98	14/02/2023 09:07:07:273
R\$ 14.499,0000	46.961.564/0001-91	14/02/2023 09:07:07:843
R\$ 14.000,0000	30.915.834/0001-98	14/02/2023 09:07:11:680
R\$ 15.764,0000	46.182.830/0001-88	14/02/2023 09:07:11:727
R\$ 14.280,0000	46.961.564/0001-91	14/02/2023 09:07:12:547
R\$ 19.900,0000	41.126.299/0001-02	14/02/2023 09:07:20:660
R\$ 19.899,9900	30.195.733/0001-90	14/02/2023 09:07:23:320
R\$ 15.760,0000	41.126.299/0001-02	14/02/2023 09:07:40:873
R\$ 22.668,0000	40.041.271/0001-00	14/02/2023 09:08:25:393
R\$ 16.000,0000	11.740.542/0001-17	14/02/2023 09:09:22:540
R\$ 20.300,0000	01.119.101/0001-49	14/02/2023 09:09:37:223
R\$ 22.000,0000	42.692.033/0001-90	14/02/2023 09:10:19:023
R\$ 19.898,9900	42.689.838/0001-84	14/02/2023 09:11:14:600
R\$ 19.898,9800	30.195.733/0001-90	14/02/2023 09:11:19:853
R\$ 19.897,9800	42.689.838/0001-84	14/02/2023 09:11:21:860
R\$ 13.999,0000	46.192.487/0001-52	14/02/2023 09:11:23:470
R\$ 19.599,0000	45.468.921/0001-11	14/02/2023 09:11:26:790
R\$ 19.598,0000	42.689.838/0001-84	14/02/2023 09:11:29:107
R\$ 13.990,2100	11.607.273/0001-15	14/02/2023 09:11:45:647
R\$ 13.997,9800	35.316.374/0001-03	14/02/2023 09:11:45:683
R\$ 13.980,0000	41.126.299/0001-02	14/02/2023 09:11:45:730
R\$ 13.907,8300	11.607.273/0001-15	14/02/2023 09:12:01:723
R\$ 13.978,9800	35.316.374/0001-03	14/02/2023 09:12:01:747
R\$ 13.899,0000	46.192.487/0001-52	14/02/2023 09:12:12:520
R\$ 13.897,9800	35.316.374/0001-03	14/02/2023 09:12:29:840
R\$ 13.868,2500	11.607.273/0001-15	14/02/2023 09:12:29:867
R\$ 19.500,0000	45.468.921/0001-11	14/02/2023 09:12:33:360
R\$ 13.898,0000	34.091.197/0001-33	14/02/2023 09:12:33:470
R\$ 19.499,0000	42.689.838/0001-84	14/02/2023 09:12:37:217
R\$ 19.498,0000	42.689.838/0001-84	14/02/2023 09:12:38:903
R\$ 15.760,0000	16.961.181/0001-52	14/02/2023 09:12:43:483
R\$ 13.860,0000	41.126.299/0001-02	14/02/2023 09:12:45:090
R\$ 13.898,9900	30.808.483/0001-16	14/02/2023 09:12:50:450
R\$ 13.806,4400	11.607.273/0001-15	14/02/2023 09:13:06:043
R\$ 13.799,0000	34.091.197/0001-33	14/02/2023 09:13:13:167
R\$ 13.762,2300	11.607.273/0001-15	14/02/2023 09:13:30:150
R\$ 13.750,0000	41.126.299/0001-02	14/02/2023 09:13:34:497
R\$ 13.749,0000	34.091.197/0001-33	14/02/2023 09:13:46:567
R\$ 13.685,4500	11.607.273/0001-15	14/02/2023 09:14:04:240
R\$ 13.650,0000	30.915.834/0001-98	14/02/2023 09:14:24:973
R\$ 13.609,6600	11.607.273/0001-15	14/02/2023 09:14:42:410
R\$ 13.550,0000	30.915.834/0001-98	14/02/2023 09:14:55:813
R\$ 13.457,8000	11.607.273/0001-15	14/02/2023 09:15:12:510
R\$ 13.400,0000	30.915.834/0001-98	14/02/2023 09:15:21:227
R\$ 13.374,7200	11.607.273/0001-15	14/02/2023 09:15:38:657
R\$ 13.350,0000	30.915.834/0001-98	14/02/2023 09:15:44:993
R\$ 13.308,3000	11.607.273/0001-15	14/02/2023 09:16:02:747
R\$ 13.000,0000	34.091.197/0001-33	14/02/2023 09:16:07:697
R\$ 12.900,0000	30.915.834/0001-98	14/02/2023 09:16:24:330
R\$ 12.997,0000	11.607.273/0001-15	14/02/2023 09:17:06:190

Não existem lances de desempate ME/EPP para o item

Eventos do Item

Evento	Data	Observações
Abertura	14/02/2023 09:03:09	Item aberto para lances.
Encerramento etapa aberta	14/02/2023 09:19:07	Item com etapa aberta encerrada.
Sorteio eletrônico	14/02/2023 09:19:07	Item teve empate real para o valor 22.750,0000. Procedeu-se o sorteio eletrônico entre os fornecedores com propostas empatadas.
Encerramento	14/02/2023 09:19:07	Item encerrado para lances.
Recusa de proposta	16/02/2023 13:24:59	Recusa da proposta. Fornecedor: J U V COMERCIO DE EQUIPAMENTOS DE INFORMATICA LTDA, CNPJ/CPF: 30.915.834/0001-98, pelo melhor lance de R\$ 12.900,0000. Motivo: equipamento não atende ao edital: não é resistente a quedas de até 70cm, não é resistente a água e poeira conforme IP52.
Recusa de proposta	16/02/2023 13:25:57	Recusa da proposta. Fornecedor: B.DANIEL INFORMATICA, CNPJ/CPF: 11.607.273/0001-15, pelo melhor lance de R\$ 12.997,0000. Motivo: equipamento não atende ao edital: sistema operacional não windows 11, é o Chrome OS.
Recusa de proposta	16/02/2023 13:26:33	Recusa da proposta. Fornecedor: TECHTOYS BRINQUEDOS E TECNOLOGIA LTDA, CNPJ/CPF: 34.091.197/0001-33, pelo melhor lance de R\$ 13.000,0000. Motivo: equipamento não atende ao edital:

		não é resistente a quedas de até 70cm, não é resistente a água e poeira conforme IP52.
Recusa de proposta	17/02/2023 09:06:14	Recusa da proposta. Fornecedor: R & T COMERCIO SERVICOS E SOLUCOES INTEGRADAS LTDA, CNPJ/CPF: 41.126.299/0001-02, pelo melhor lance de R\$ 13.750,0000. Motivo: não anexou as declarações exigidas no edital (garantia, assistência e treinamento).
Recusa de proposta	17/02/2023 09:29:26	Recusa da proposta. Fornecedor: POWER TECNOLOGIA E TELECOMUNICACOES LTDA, CNPJ/CPF: 35.316.374/0001-03, pelo melhor lance de R\$ 13.897,9800. Motivo: não anexou as declarações exigidas no edital (garantia, assistência e treinamento)
Aceite de proposta	17/02/2023 09:39:04	Aceite individual da proposta. Fornecedor: C.A. DE CAMARGO PRODUTOS ELETRONICOS LTDA, CNPJ/CPF: 30.808.483/0001-16, pelo melhor lance de R\$ 13.898,9900.
Abertura do prazo - Convocação anexo	17/02/2023 13:32:44	Convocado para envio de anexo o fornecedor C.A. DE CAMARGO PRODUTOS ELETRONICOS LTDA, CNPJ/CPF: 30.808.483/0001-16.
Recusa de proposta	17/02/2023 16:20:09	Recusa da proposta. Fornecedor: C.A. DE CAMARGO PRODUTOS ELETRONICOS LTDA, CNPJ/CPF: 30.808.483/0001-16, pelo melhor lance de R\$ 13.898,9900. Motivo: NÃO ENVIOU A PROPOSTA NO PRAZO
Encerramento do prazo - Convocação anexo	17/02/2023 16:20:09	Encerrado pelo Sistema o prazo de Convocação de Anexo do fornecedor C.A. DE CAMARGO PRODUTOS ELETRONICOS LTDA, CNPJ/CPF: 30.808.483/0001-16.
Recusa de proposta	17/02/2023 16:23:58	Recusa da proposta. Fornecedor: SYMA SOLUCOES LTDA, CNPJ/CPF: 46.192.487/0001-52, pelo melhor lance de R\$ 13.899,0000. Motivo: não anexou as declarações de garantia e assistência técnica.
Recusa de proposta	17/02/2023 16:24:55	Recusa da proposta. Fornecedor: TODON COMERCIAL LTDA, CNPJ/CPF: 46.961.564/0001-91, pelo melhor lance de R\$ 14.280,0000. Motivo: não anexou nenhum documento exigido na habilitação.
Abertura do prazo - Convocação anexo	17/02/2023 16:26:58	Convocado para envio de anexo o fornecedor MB CATARINENSE LTDA, CNPJ/CPF: 16.961.181/0001-52.
Encerramento do prazo - Convocação anexo	01/03/2023 16:07:46	Encerrado o prazo de Convocação de Anexo pelo fornecedor MB CATARINENSE LTDA, CNPJ/CPF: 16.961.181/0001-52.
Aceite de proposta	01/03/2023 16:18:09	Aceite individual da proposta. Fornecedor: MB CATARINENSE LTDA, CNPJ/CPF: 16.961.181/0001-52, pelo melhor lance de R\$ 15.760,0000 e com valor negociado a R\$ 15.759,9400. Motivo: valor proposta reajustada
Habilitação de fornecedor	01/03/2023 16:19:31	Habilitação em grupo de propostas. Fornecedor: MB CATARINENSE LTDA - CNPJ/CPF: 16.961.181/0001-52

Não existem intenções de recurso para o item

Item: 5 - Estabilizador tensão

Propostas Participaram deste item as empresas abaixo relacionadas, com suas respectivas propostas.

(As propostas com * na frente foram desclassificadas)

CNPJ/CPF	Fornecedor	ME/EPP Equiparada	Declaração ME/EPP	Quantidade	Valor Unit.	Valor Global	Data/Hora Registro
34.091.197/0001-33	TECHTOYS BRINQUEDOS E TECNOLOGIA LTDA Marca: ts shara Fabricante: ts shara Modelo / Versão: 4436 Descrição Detalhada do Objeto Ofertado: Nobreak especificações mínimas: • Potência: 1500VA – TS Shara 4436 02 2.400,00 4.800,00 Porte da empresa: ME/EPP	Sim	Sim	2	R\$ 2.400,0000	R\$ 4.800,0000	14/02/2023 07:08:49
46.961.564/0001-91	TODON COMERCIAL LTDA Marca: TS SHARA Fabricante: TS SHARA Modelo / Versão: PROFISSIONAL UNIVERSAL 1500VA/1050W 4536 BIV/BIV Descrição Detalhada do Objeto Ofertado: ESTABILIZADOR TENSÃO, TENSÃO ALIMENTAÇÃO ENTRADA BIVOLT V, CARACTERÍSTICAS ADICIONAIS COMUNICAÇÃO COM INTERFACE USB, FREQUÊNCIA 40HZ- 70HZ HZ, TIPO NOBREAK, QUANTIDADE TOMADAS SAÍDA 12 TOMADAS 2P+T, TENSÃO SAÍDA BIVOLT V, CAPACIDADE NOMINAL 3 KVA, TIPO ALARME SONORO, BATERIA SELADA Porte da empresa: ME/EPP	Sim	Sim	2	R\$ 2.445,0000	R\$ 4.890,0000	13/02/2023 19:05:29
41.541.211/0001-19	LAWTECH BRASIL TECNOLOGIA LTDA Marca: SMS Fabricante: SMS Modelo / Versão: 1500VA/975W BIV/115V 27296 NET4+ Descrição Detalhada do Objeto Ofertado: Nobreak - especificações: • Potência: 1500VA • Topologia: Line Interactive • Tensão de entrada: 115V / 220V (bivolt automático) • Tensão de saída: 115V ou 220V (selecionável manualmente via chave comutadora) • Conexão de entrada AC: 1 cabo de alimentação, 1 engate rápido para bateria(s) externa(s) • Quantidade de tomadas: 8 tomadas 10A - NBR 14136 • Forma da onda no inversor: Senoidal pura • Tensão DC: 24V • Bateria(s): 2 baterias internas de 12V 7Ah • Bateria externa indicada - não inclusa: 2 baterias de 12V até 45Ah • Autonomia Média: 60 minutos com referência ao uso de 1PC on board + 1 monitor LCD 15,6x8243; • Comunicação Inteligente: com interface USB • Frequência de rede: 50Hz ou 60Hz(+/-5%) com detecção automática • Fator de potência saída: 0,7 • Tempo de transferência: 1 ms • Rendimento em rede (com meia carga): >96% • Rendimento em inversor (com meia carga): >85% • Temperatura de operação: 0 a 40°C • Faixa de Entrada 115V: 91V - 143V (CA) • Faixa de Entrada 220V: 174V - 272V (CA) • Tolerância para tensão de saída em inversor: Tensão nominal de saída +/-6% • Peso: 17kg • Altura: 230mm • Largura: 150mm • Comprimento: 445mm Proteções • Proteção contra sobrecarga na saída com sinalização • Proteção contra subtensão AC • Proteção contra sobretensão AC • Proteção contra descarga total da(s) bateria(s) • Proteção contra sobreaquecimento no inversor • Proteção contra sobreaquecimento no Transformador • Proteção contra curto-circuito nas tomadas de saída Características • Potência: 1500VA • Tensão de entrada: 115V / 220V (bivolt automático) • Tensão de saída: 115V ou 220V (selecionável manualmente via chave comutadora) • Conexão de entrada AC: 1 cabo de alimentação, 1 engate rápido para bateria(s) externa(s) • Quantidade de tomadas: 8 tomadas 10A - NBR 14136 • Forma da onda no inversor: Senoidal pura • Tensão DC: 24V • Bateria(s): 2 baterias internas de 12V 7Ah • Bateria externa indicada - não inclusa: 2 baterias de 12V até 45Ah • Autonomia Média: 60 minutos com referência ao uso de 1PC on board + 1 monitor LCD 15,6x8243; • Comunicação Inteligente: com interface USB • Frequência de rede: 50Hz ou 60Hz(+/-5%) com detecção automática • Fator de potência saída: 0,7 • Tempo de transferência: 1 ms • Rendimento em rede (com meia carga): >96% • Rendimento em inversor (com meia carga): >85% • Temperatura de operação: 0 a 40°C • Faixa de Entrada 115V: 91V - 143V (CA) • Faixa de Entrada 220V: 174V - 272V (CA) • Tolerância para tensão de saída em inversor: Tensão nominal de saída +/-6% • Peso: 17kg • Altura: 230mm • Largura: 150mm • Comprimento: 445mm. Porte da empresa: ME/EPP	Sim	Sim	2	R\$ 2.449,0000	R\$ 4.898,0000	13/02/2023 19:28:49

40.689.972/0001-50	HYPER TECHNOLOGIES COMERCIO DE INFORMATICA E SERVICOS LTDA Marca: TSSHARA Fabricante: TSSHARA Modelo / Versão: 1500VA Descrição Detalhada do Objeto Ofertado: NOBREAK UPS PROFESSIONAL UNIVERSAL 1500VA NOVO DESIGN TSSHARA Porte da empresa: ME/EPP	Sim	Sim	2	R\$ 2.450,0000	R\$ 4.900,0000	09/02/2023 17:31:36
03.983.321/0001-41	ACOMPANY COMERCIO DE EQUIPAMENTOS ELETRONICOS LTDA Marca: TSSHARA Fabricante: TSSHARA Modelo / Versão: NOBREAK UPS SENOIDAL 1500 2BS/2BA UNIVERSAL BIV AU Descrição Detalhada do Objeto Ofertado: NOBREAK UPS SENOIDAL 1500 2BS/2BA UNIVERSAL BIV AUTO 8T SAIDA 115V E 220V USB INTELIG. 1 EXP. 7A/45A CÓD: 4438 Porte da empresa: ME/EPP	Sim	Sim	2	R\$ 2.450,0000	R\$ 4.900,0000	13/02/2023 12:54:15
01.119.101/0001-49	COPYVIC LOCACAO DE EQUIPAMENTOS LTDA Marca: TSSHARA Fabricante: TSSHARA Modelo / Versão: 4538 Descrição Detalhada do Objeto Ofertado: Nobreak especificações mínimas: • Potência: 1500VA • Topologia: Line Interactive • Tensão de entrada: 115V / 220V (bivolt automático) • Tensão de saída: 115V ou 220V (selecionável manualmente via chave comutadora) • Conexão de entrada AC: 1 cabo de alimentação, 1 engate rápido para bateria(s) externa(s) • Quantidade de tomadas: 8 tomadas 10A - NBR 14136 • Forma da onda no inversor: Senoidal pura • Tensão DC: 24V • Bateria(s): 2 baterias internas de 12V 7Ah • Bateria externa indicada - não inclusa: 2 baterias de 12V até 45Ah • Autonomia Média: 60 minutos com referência ao uso de 1PC on board + 1 monitor LCD 15,6″ • Comunicação Inteligente: com interface USB • Frequência de rede: 50Hz ou 60Hz(+/-5%) com detecção automática • Fator de potência saída: 0,7 • Tempo de transferência: 1 ms • Rendimento em rede (com meia carga): >96% • Rendimento em inversor (com meia carga): >85% • Temperatura de operação: 0 a 40°C • Faixa de Entrada 115V: 91V - 143V (CA) • Faixa de Entrada 220V: 174V - 272V (CA) • Tolerância para tensão de saída em inversor: Tensão nominal de saída +/-6% • Peso: 17kg • Altura: 230mm • Largura: 150mm • Comprimento: 445mm Proteções • Proteção contra sobrecarga na saída com sinalização • Proteção contra subtensão AC • Proteção contra sobretensão AC Proteção contra descarga total da(s) bateria(s) • Proteção contra sobreaquecimento no inversor • Proteção contra sobreaquecimento no Transformador • Proteção contra curto-circuito nas tomadas de saída Características • Potência: 1500VA • Tensão de entrada: 115V / 220V (bivolt automático) • Tensão de saída: 115V ou 220V (selecionável manualmente via chave comutadora) • Conexão de entrada AC: 1 cabo de alimentação, 1 engate rápido para bateria(s) externa(s) • Quantidade de tomadas: 8 tomadas 10A - NBR 14136 • Forma da onda no inversor: Senoidal pura • Tensão DC: 24V • Bateria(s): 2 baterias internas de 12V 7Ah • Bateria externa indicada - não inclusa: 2 baterias de 12V até 45Ah • Autonomia Média: 60 minutos com referência ao uso de 1PC on board + 1 monitor LCD 15,6″ • Comunicação Inteligente: com interface USB • Frequência de rede: 50Hz ou 60Hz(+/-5%) com detecção automática • Fator de potência saída: 0,7 • Tempo de transferência: 1 ms • Rendimento em rede (com meia carga): >96% • Rendimento em inversor (com meia carga): >85% • Temperatura de operação: 0 a 40°C • Faixa de Entrada 115V: 91V - 143V (CA) • Faixa de Entrada 220V: 174V - 272V (CA) • Tolerância para tensão de saída em inversor: Tensão nominal de saída +/-6% • Peso: 17kg • Altura: 230mm • Largura: 150mm • Comprimento: 445mm Porte da empresa: ME/EPP	Sim	Sim	2	R\$ 2.450,0000	R\$ 4.900,0000	13/02/2023 12:55:38
32.953.789/0001-91	CAMILA GAVASSONI NASCIMENTO LTDA Marca: CR ENERGIA Fabricante: CR ENERGIA Modelo / Versão: KSB 1500BS Descrição Detalhada do Objeto Ofertado: Nobreak especificações mínimas: • Potência: 1500VA • Topologia: Line Interactive • Tensão de entrada: 115V / 220V (bivolt automático) • Tensão de saída: 115V ou 220V (selecionável manualmente via chave comutadora) • Conexão de entrada AC: 1 cabo de alimentação, 1 engate rápido para bateria(s) externa(s) • Quantidade de tomadas: 8 tomadas 10A - NBR 14136 • Forma da onda no inversor: Senoidal pura • Tensão DC: 24V • Bateria(s): 2 baterias internas de 12V 7Ah • Bateria externa indicada - não inclusa: 2 baterias de 12V até 45Ah • Autonomia Média: 60 minutos com referência ao uso de 1PC on board + 1 monitor LCD 15,6″ • Comunicação Inteligente: com interface USB • Frequência de rede: 50Hz ou 60Hz(+/-5%) com detecção automática • Fator de potência saída: 0,7 • Tempo de transferência: 1 ms • Rendimento em rede (com meia carga): >96% • Rendimento em inversor (com meia carga): >85% • Temperatura de operação: 0 a 40°C • Faixa de Entrada 115V: 91V - 143V (CA) • Faixa de Entrada 220V: 174V - 272V (CA) • Tolerância para tensão de saída em inversor: Tensão nominal de saída +/-6% • Peso: 17kg • Altura: 230mm • Largura: 150mm • Comprimento: 445mm MARCA: CR ENERGIA MODELO: KSB 1500BS GARANTIA: CONFORME EDITAL Porte da empresa: ME/EPP	Sim	Sim	2	R\$ 2.450,0000	R\$ 4.900,0000	13/02/2023 15:09:07

30.808.483/0001-16	C.A. DE CAMARGO PRODUTOS ELETRONICOS LTDA	Sim	Sim	2	R\$ 2.450,0000	R\$ 4.900,0000	13/02/2023 16:59:33
--------------------	-------------------------------------------------	-----	-----	---	----------------	----------------	------------------------

Marca: TS-SHARA**Fabricante:** TS-SHARA**Modelo / Versão:** Cod. Fab. 4438.

Descrição Detalhada do Objeto Ofertado: Nobreak especificações mínimas: • Potência: 1500VA • Topologia: Line Interactive • Tensão de entrada: 115V / 220V (bivolt automático) • Tensão de saída: 115V ou 220V (selecionável manualmente via chave comutadora) • Conexão de entrada AC: 1 cabo de alimentação, 1 engate rápido para bateria(s) externa(s) • Quantidade de tomadas: 8 tomadas 10A - NBR 14136 • Forma da onda no inversor: Senoidal pura • Tensão DC: 24V • Bateria(s): 2 baterias internas de 12V 7Ah • Bateria externa indicada - não inclusa: 2 baterias de 12V até 45Ah • Autonomia Média: 60 minutos com referência ao uso de 1PC on board + 1 monitor LCD 15,6″ • Comunicação Inteligente: com interface USB • Frequência de rede: 50Hz ou 60Hz(+/-5%) com detecção automática • Fator de potência saída: 0,7 • Tempo de transferência: 1 ms • Rendimento em rede (com meia carga): >96% • Rendimento em inversor (com meia carga): >85% • Temperatura de operação: 0 a 40°C • Faixa de Entrada 115V: 91V - 143V (CA) • Faixa de Entrada 220V: 174V - 272V (CA) • Tolerância para tensão de saída em inversor: Tensão nominal de saída +/-6% • Peso: 17kg • Altura: 230mm • Largura: 150mm • Comprimento: 445mm Proteções • Proteção contra sobrecarga na saída com sinalização • Proteção contra subtensão AC • Proteção contra sobretensão • AC • Proteção contra descarga total da(s) bateria(s) • Proteção contra sobreaquecimento no inversor • Proteção contra sobreaquecimento no Transformador • Proteção contra curto-circuito nas tomadas de saída Características • Potência: 1500VA • Tensão de entrada: 115V / 220V (bivolt automático) • Tensão de saída: 115V ou 220V (selecionável manualmente via chave comutadora) • Conexão de entrada AC: 1 cabo de alimentação, 1 engate rápido para bateria(s) externa(s) • Quantidade de tomadas: 8 tomadas 10A - NBR 14136 • Forma da onda no inversor: Senoidal pura • Tensão DC: 24V • Bateria(s): 2 baterias internas de 12V 7Ah • Bateria externa indicada - não inclusa: 2 baterias de 12V até 45Ah • Autonomia Média: 60 minutos com referência ao uso de 1PC on board + 1 monitor LCD 15,6″ • Comunicação Inteligente: com interface USB • Frequência de rede: 50Hz ou 60Hz(+/-5%) com detecção automática • Fator de potência saída: 0,7 • Tempo de transferência: 1 ms • Rendimento em rede (com meia carga): >96% • Rendimento em inversor (com meia carga): >85% • Temperatura de operação: 0 a 40°C • Faixa de Entrada 115V: 91V - 143V (CA) • Faixa de Entrada 220V: 174V - 272V (CA) • Tolerância para tensão de saída em inversor: Tensão nominal de saída +/-6% • Peso: 17kg • Altura: 230mm • Largura: 150mm • Comprimento: 445mm TS-SHARA Cod. Fab. 4438.

Porte da empresa: ME/EPP

46.182.830/0001-88	46.182.830 LAINE APARECIDA STAVSKI	Sim	Sim	2	R\$ 2.450,0000	R\$ 4.900,0000	13/02/2023 17:10:14
--------------------	---------------------------------------	-----	-----	---	----------------	----------------	------------------------

Marca: TS SHARA**Fabricante:** TS SHARA**Modelo / Versão:** UPS SENOIDAL XPRO UNIVERSAL 4538

Descrição Detalhada do Objeto Ofertado: Estabilizador Tensão Tensão Alimentação Entrada: Bivolt V, Características Adicionais: Comunicação Com Interface Usb , Frequência: 40hz - 70hz HZ, Tipo: Nobreak , Quantidade Tomadas Saída: 12 Tomadas 2p+T , Tensão Saída: Bivolt V, Capacidade Nominal: 3 KVA, Tipo Alarme: Sonoro , Bateria: Selada

Porte da empresa: ME/EPP

16.961.181/0001-52	MB CATARINENSE LTDA	Sim	Sim	2	R\$ 2.450,0000	R\$ 4.900,0000	13/02/2023 17:35:21
--------------------	---------------------	-----	-----	---	----------------	----------------	------------------------

Marca: TS SHARA**Fabricante:** TS SHARA**Modelo / Versão:** TORRE 8 TOMADAS

Descrição Detalhada do Objeto Ofertado: Nobreak especificações mínimas: • Potência: 1500VA • Topologia: Line Interactive • Tensão de entrada: 115V / 220V (bivolt automático) • Tensão de saída: 115V ou 220V (selecionável manualmente via chave comutadora) • Conexão de entrada AC: 1 cabo de alimentação, 1 engate rápido para bateria(s) externa(s) • Quantidade de tomadas: 8 tomadas 10A - NBR 14136 • Forma da onda no inversor: Senoidal pura • Tensão DC: 24V • Bateria(s): 2 baterias internas de 12V 7Ah • Bateria externa indicada - não inclusa: 2 baterias de 12V até 45Ah • Autonomia Média: 60 minutos com referência ao uso de 1PC on board + 1 monitor LCD 15,6″ • Comunicação Inteligente: com interface USB • Frequência de rede: 50Hz ou 60Hz(+/-5%) com detecção automática • Fator de potência saída: 0,7 • Tempo de transferência: 1 ms • Rendimento em rede (com meia carga): >96% • Rendimento em inversor (com meia carga): >85% • Temperatura de operação: 0 a 40°C • Faixa de Entrada 115V: 91V - 143V (CA) • Faixa de Entrada 220V: 174V - 272V (CA) • Tolerância para tensão de saída em inversor: Tensão nominal de saída +/-6% • Peso: 17kg • Altura: 230mm • Largura: 150mm • Comprimento: 445mm Proteções • Proteção contra sobrecarga na saída com sinalização • Proteção contra subtensão AC • Proteção contra sobretensão

Porte da empresa: ME/EPP

00.061.511/0001-13	DIGITO COMERCIAL LTDA	Sim	Sim	2	R\$ 2.450,0000	R\$ 4.900,0000	13/02/2023 17:38:48
--------------------	-----------------------	-----	-----	---	----------------	----------------	------------------------

Marca: TS SHARA**Fabricante:** TS SHARA**Modelo / Versão:** 1500va

Descrição Detalhada do Objeto Ofertado: Nobreak especificações mínimas: • Potência: 1500VA • Topologia: Line Interactive • Tensão de entrada: 115V / 220V (bivolt automático) • Tensão de saída: 115V ou 220V (selecionável manualmente via chave comutadora) • Conexão de entrada AC: 1 cabo de alimentação, 1 engate rápido para bateria(s) externa(s) • Quantidade de tomadas: 8 tomadas 10A - NBR 14136 • Forma da onda no inversor: Senoidal pura • Tensão DC: 24V • Bateria(s): 2 baterias internas de 12V 7Ah • Bateria externa indicada - não inclusa: 2 baterias de 12V até 45Ah • Autonomia Média: 60 minutos com referência ao uso de 1PC on board + 1 monitor LCD 15,6″ • Comunicação Inteligente: com interface USB • Frequência de rede: 50Hz ou 60Hz(+/-5%) com detecção automática • Fator de potência saída: 0,7 • Tempo de transferência: 1 ms • Rendimento em rede (com meia carga): >96% • Rendimento em inversor (com meia carga): >85% • Temperatura de operação: 0 a 40°C • Faixa de Entrada 115V: 91V - 143V (CA) • Faixa de Entrada 220V: 174V - 272V (CA) • Tolerância para tensão de saída em inversor: Tensão nominal de saída +/-6% • Peso: 17kg • Altura: 230mm • Largura: 150mm • Comprimento: 445mm Proteções • Proteção contra sobrecarga na saída com sinalização • Proteção contra subtensão AC • Proteção contra sobretensão AC • Proteção contra descarga total da(s) bateria(s) • Proteção contra sobreaquecimento no inversor • Proteção contra sobreaquecimento no Transformador • Proteção contra curto-circuito nas tomadas de saída Características • Potência: 1500VA • Tensão de entrada: 115V / 220V (bivolt automático) • Tensão de saída: 115V ou 220V (selecionável manualmente via chave comutadora) • Conexão de entrada AC: 1 cabo de alimentação, 1 engate rápido para bateria(s) externa(s) • Quantidade de tomadas: 8 tomadas 10A - NBR 14136 • Forma da onda no inversor: Senoidal pura • Tensão DC: 24V • Bateria(s): 2 baterias internas de 12V 7Ah • Bateria externa indicada - não inclusa: 2 baterias de 12V até 45Ah • Autonomia Média: 60 minutos com referência ao uso de 1PC on board + 1 monitor LCD 15,6″ • Comunicação Inteligente: com interface USB • Frequência de rede: 50Hz ou 60Hz(+/-5%) com detecção automática • Fator de potência saída: 0,7 • Tempo de transferência: 1 ms • Rendimento em rede (com meia carga): >96% • Rendimento em inversor (com meia carga): >85% • Temperatura de operação: 0 a 40°C • Faixa de Entrada 115V: 91V - 143V (CA) • Faixa de Entrada 220V: 174V - 272V (CA) • Tolerância para tensão de saída em inversor: Tensão nominal de saída +/-6% • Peso: 17kg • Altura: 230mm • Largura: 150mm • Comprimento: 445mm

Porte da empresa: ME/EPP

42.692.033/0001-90	MEDLINE - COMERCIO DE EQUIPAMENTOS MEDICO HOSPITALAR LTDA	Sim	Sim	2	R\$ 2.450,0000	R\$ 4.900,0000	13/02/2023 17:49:04
<p>Marca: TSSHARA Fabricante: TSSHARA Modelo / Versão: TSSHARA / UPS SENOIDAL 1500 2BS/2BA UNIVERSAL Descrição Detalhada do Objeto Ofertado: Nobreak especificações mínimas: • Potência: 1500VA • Topologia: Line Interactive • Tensão de entrada: 115V / 220V (bivolt automático) • Tensão de saída: 115V ou 220V (selecionável manualmente via chave comutadora) • Conexão de entrada AC: 1 cabo de alimentação, 1 engate rápido para bateria(s) externa(s) • Quantidade de tomadas: 8 tomadas 10A - NBR 14136 • Forma da onda no inversor: Senoidal pura • Tensão DC: 24V • Bateria(s): 2 baterias internas de 12V 7Ah • Bateria externa indicada - não inclusa: 2 baterias de 12V até 45Ah • Autonomia Média: 60 minutos com referência ao uso de IPC on board + 1 monitor LCD 15,6" #8243; • Comunicação Inteligente: com interface USB • Frequência de rede: 50Hz ou 60Hz (+/-5%) com detecção automática • Fator de potência saída: 0,7 • Tempo de transferência: 1 ms • Rendimento em rede (com meia carga): >96% • Rendimento em inversor (com meia carga): >85% • Temperatura de operação: 0 a 40°C • Faixa de Entrada 115V: 91V - 143V (CA) • Faixa de Entrada 220V: 174V - 272V (CA) • Tolerância para tensão de saída em inversor: Tensão nominal de saída +/-6% • Peso: 17kg • Altura: 230mm • Largura: 150mm • Comprimento: 445mm • Proteções • Proteção contra sobrecarga na saída com sinalização • Proteção contra subtensão AC • Proteção contra sobretensão AC • Proteção contra descarga total da(s) bateria(s) • Proteção contra sobreaquecimento no inversor • Proteção contra sobreaquecimento no Transformador • Proteção contra curto-circuito nas tomadas de saída • Características • Potência: 1500VA • Tensão de entrada: 115V / 220V (bivolt automático) • Tensão de saída: 115V ou 220V (selecionável manualmente via chave comutadora) • Conexão de entrada AC: 1 cabo de alimentação, 1 engate rápido para bateria(s) externa(s) • Quantidade de tomadas: 8 tomadas 10A - NBR 14136 Porte da empresa: ME/EPP</p>							
41.447.149/0001-09	W & N COMERCIO DE CELULARES E ACESSORIOS LTDA	Sim	Sim	2	R\$ 2.450,0000	R\$ 4.900,0000	13/02/2023 18:39:51
<p>Marca: INTELBRAS Fabricante: INTELBRAS Modelo / Versão: ATTIV 1500 VA - 120V Descrição Detalhada do Objeto Ofertado: Nobreak Interativo Intelbras ATTIV 1500 VA - 120V -Potência: 1500VA -Topologia: Line Interactive -Tensão de entrada: 115V / 220V (bivolt automática) -Tensão de saída: 115V ou 220V (selecionável manualmente via chave comutadora) -Conexão de entrada AC: 1 cabo de alimentação, 1 engate rápido para bateria(s) externa(s) -Quantidade de tomadas: 8 tomadas 10A-NBR 14136 -Forma da onda no inversor Senoidal pura -Tensão DC: 24V -Bateria(s): 2 baterias internas de 12V 7Ah -Bateria externa indicada - não inclusa: 2 baterias 12V até 45Ah -Autonomia Média: 60 minutos com referência ao uso de 1 PC onboard+1 monitor LCD 15,6" -Comunicação Inteligente: com interface USB -Frequência de rede: 50Hz ou 60Hz(+/-5%) com detecção automática -Fator de potência saída: 0,7 -Tempo de transferência: 1ms -Rendimento com rede (com meia carga): >96% -Rendimento com inversor (com meia carga): >85% -Temperatura de operação: 0 a 40°C -Faixa de Entrada 115V: 91V - 143V (CA) -Tolerância para tensão de saída em inversor: Tensão nominal de saída +/-6% -Peso: 17KG -Altura: 230mm -Largura: 150mm -Comprimento: 445mm -Proteções -Proteção contra sobrecarga na saída com sinalização -Proteção contra subtensão AC -Proteção contra sobretensão AC -Proteção contra descarga total da(s) bateria(s) -Proteção contra sobreaquecimento no inversor -Proteção contra sobreaquecimento no Transformador -Proteção contra curto-circuito nas tomadas de saída -Características -Potência: 1500VA -Tensão de entrada: 115V/220V (bivolt automático) -Tensão de saída: 115 ou 220V (selecionável manualmente via chave comutadora) -Conexão de entrada AC: 1 cabo de alimentação, 1 engate rápido para baterias(s) externa(s) -Quantidade tomadas: 8 tomadas 10A- NBR 14136 -Forma da onda no inversor: Senoidal pura -Tensão DC: 24V -Bateria(s): 2 Baterias internas de 12V 7Ah -Bateria externa indicada - não inclusa: 2 baterias de 12V até 45Ah -Autonomia Média: 60 minutos com referência ao uso de 1 PC onboard+1 monitor LCD 15,6" -Comunicação Inteligente: com interface USB -Frequência de rede 50Hz ou 60Hz(+/-5%) com detecção automática -Fator de potência saída: 0,7 -Tempo de transferência: 1ms -Rendimento em rede (com meia carga): >85% -Temperatura de operação: 0 a 40°C -Faixa de Entrada 115V: 91V - 143V (CA) -Faixa de Entrada 220V: 174V-272V (CA) -Tolerância para tensão de saída em inversor: Tensão nominal de saída +/-6% -Peso: 16KG -Altura: 230mm -Largura: 150mm -Comprimento: 445mm Porte da empresa: ME/EPP</p>							
13.680.603/0001-23	DANIEL TAVARES DE GOES	Sim	Sim	2	R\$ 2.450,0000	R\$ 4.900,0000	13/02/2023 22:24:19
<p>Marca: LINHA XPRO - #4538 Fabricante: TSSHARA Modelo / Versão: UPS SENOIDAL UNIVERSAL 1500VA - LINHA XPRO - #4538 Descrição Detalhada do Objeto Ofertado: 05 - NOBREAK Potência: 1500VA Tensão de entrada: 115V / 220V (bivolt automático) Tensão de saída: 115V ou 220V (selecionável manualmente via chave comutadora) Conexão de entrada AC: 1 cabo de alimentação, 1 engate rápido para bateria(s) externa(s) Quantidade de tomadas: 8 tomadas 10A - NBR 14136 Forma da onda no inversor: Senoidal pura Tensão DC: 24V Bateria(s): 2 baterias internas de 12V 7Ah Bateria externa indicada - não inclusa: 2 baterias de 12V até 45Ah Autonomia Média: 60 minutos com referência ao uso de IPC on board + 1 monitor LCD 15,6" #8243; Comunicação Inteligente: com interface USB Frequência de rede: 50Hz ou 60Hz(+/- 5%) com detecção automática Fator de potência saída: 0,7 Tempo de transferência: 1 ms Rendimento em rede (com meia carga): >96% Rendimento em inversor (com meia carga): >85% Temperatura de operação: 0 a 40°C Faixa de Entrada 115V: 91V - 143V (CA) Faixa de Entrada 220V: 174V - 272V (CA) Tolerância para tensão de saída em inversor: Tensão nominal de saída +/-6% Peso: 17kg Altura: 230mm Largura: 150mm Comprimento: 445mm Fabricante: TS SHARA Modelo: UPS SENOIDAL UNIVERSAL 1500VA - LINHA XPRO - #4538 GARANTIA: Conforme o Edital Porte da empresa: ME/EPP</p>							
22.003.386/0001-28	CRONO COMERCIO E DISTRIBUICAO LTDA	Sim	Sim	2	R\$ 3.000,0000	R\$ 6.000,0000	13/02/2023 22:38:23
<p>Marca: CR Fabricante: CR Modelo / Versão: KSB Descrição Detalhada do Objeto Ofertado: Nobreak especificações mínimas: • • Potência: 1500VA • • Topologia: Line Interactive • • Tensão de entrada: 115V / 220V (bivolt automático) • • Tensão de saída: 115V Porte da empresa: ME/EPP</p>							

Lances (Obs: lances com * na frente indicam que foram excluídos)

Valor do Lance	CNPJ/CPF	Data/Hora Registro
R\$ 6.000,0000	22.003.386/0001-28	14/02/2023 09:00:04:047
R\$ 4.900,0000	03.983.321/0001-41	14/02/2023 09:00:04:047
R\$ 4.900,0000	01.119.101/0001-49	14/02/2023 09:00:04:047
R\$ 4.900,0000	32.953.789/0001-91	14/02/2023 09:00:04:047
R\$ 4.900,0000	30.808.483/0001-16	14/02/2023 09:00:04:047
R\$ 4.900,0000	46.182.830/0001-88	14/02/2023 09:00:04:047
R\$ 4.900,0000	16.961.181/0001-52	14/02/2023 09:00:04:047
R\$ 4.900,0000	00.061.511/0001-13	14/02/2023 09:00:04:047
R\$ 4.900,0000	41.447.149/0001-09	14/02/2023 09:00:04:047
R\$ 4.900,0000	40.689.972/0001-50	14/02/2023 09:00:04:047
R\$ 4.900,0000	42.692.033/0001-90	14/02/2023 09:00:04:047
R\$ 4.900,0000	13.680.603/0001-23	14/02/2023 09:00:04:047
R\$ 4.898,0000	41.541.211/0001-19	14/02/2023 09:00:04:047
R\$ 4.890,0000	46.961.564/0001-91	14/02/2023 09:00:04:047
R\$ 4.800,0000	34.091.197/0001-33	14/02/2023 09:00:04:047

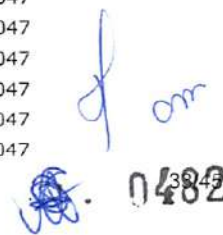
f om
 0482

R\$ 4.799,0000	46.961.564/0001-91	14/02/2023 09:03:11:080
R\$ 4.798,0000	46.182.830/0001-88	14/02/2023 09:03:27:097
R\$ 4.797,0000	46.961.564/0001-91	14/02/2023 09:03:28:410
R\$ 4.750,0000	41.447.149/0001-09	14/02/2023 09:04:30:017
R\$ 4.749,0000	46.961.564/0001-91	14/02/2023 09:04:31:140
R\$ 4.745,0000	41.447.149/0001-09	14/02/2023 09:04:54:123
R\$ 4.744,0000	46.961.564/0001-91	14/02/2023 09:04:54:627
R\$ 4.743,0000	41.447.149/0001-09	14/02/2023 09:05:08:787
R\$ 4.742,0000	46.961.564/0001-91	14/02/2023 09:05:09:867
R\$ 4.740,9090	13.680.603/0001-23	14/02/2023 09:05:17:660
R\$ 4.739,0000	41.447.149/0001-09	14/02/2023 09:05:30:663
R\$ 4.738,0000	46.961.564/0001-91	14/02/2023 09:05:31:693
R\$ 4.737,0000	46.182.830/0001-88	14/02/2023 09:05:42:413
R\$ 4.736,0000	46.961.564/0001-91	14/02/2023 09:05:43:440
R\$ 4.730,0000	13.680.603/0001-23	14/02/2023 09:05:49:930
R\$ 4.729,0000	46.961.564/0001-91	14/02/2023 09:05:50:720
R\$ 4.698,0000	13.680.603/0001-23	14/02/2023 09:06:03:000
R\$ 4.697,0000	46.961.564/0001-91	14/02/2023 09:06:04:383
R\$ 4.696,0000	41.447.149/0001-09	14/02/2023 09:06:20:907
R\$ 4.695,0000	46.961.564/0001-91	14/02/2023 09:06:21:537
R\$ 4.694,0000	13.680.603/0001-23	14/02/2023 09:06:33:910
R\$ 4.693,0000	46.961.564/0001-91	14/02/2023 09:06:35:383
R\$ 4.692,0000	13.680.603/0001-23	14/02/2023 09:06:41:000
R\$ 4.691,0000	46.961.564/0001-91	14/02/2023 09:06:41:460
R\$ 4.690,0000	01.119.101/0001-49	14/02/2023 09:06:42:043
R\$ 4.689,0000	46.961.564/0001-91	14/02/2023 09:06:42:397
R\$ 4.670,0000	13.680.603/0001-23	14/02/2023 09:06:47:470
R\$ 4.669,0000	46.961.564/0001-91	14/02/2023 09:06:47:777
R\$ 4.695,0000	41.447.149/0001-09	14/02/2023 09:07:18:680
R\$ 4.659,0000	13.680.603/0001-23	14/02/2023 09:07:22:203
R\$ 4.658,0000	46.961.564/0001-91	14/02/2023 09:07:23:420
R\$ 4.650,0000	46.182.830/0001-88	14/02/2023 09:07:27:933
R\$ 4.649,0000	46.961.564/0001-91	14/02/2023 09:07:28:633
R\$ 4.500,0000	13.680.603/0001-23	14/02/2023 09:07:38:127
R\$ 4.499,0000	46.961.564/0001-91	14/02/2023 09:07:39:473
R\$ 4.300,0000	13.680.603/0001-23	14/02/2023 09:07:52:120
R\$ 4.299,0000	46.961.564/0001-91	14/02/2023 09:07:53:093
R\$ 4.600,0000	01.119.101/0001-49	14/02/2023 09:07:54:223
R\$ 4.199,0000	13.680.603/0001-23	14/02/2023 09:08:11:903
R\$ 4.198,0000	46.961.564/0001-91	14/02/2023 09:08:13:050
R\$ 4.197,0000	13.680.603/0001-23	14/02/2023 09:08:25:087
R\$ 4.196,0000	46.961.564/0001-91	14/02/2023 09:08:25:747
R\$ 4.100,0000	13.680.603/0001-23	14/02/2023 09:08:52:493
R\$ 4.099,0000	46.961.564/0001-91	14/02/2023 09:08:52:910
R\$ 4.000,0000	13.680.603/0001-23	14/02/2023 09:09:33:190
R\$ 3.999,0000	46.961.564/0001-91	14/02/2023 09:09:33:717
R\$ 3.947,8000	03.983.321/0001-41	14/02/2023 09:09:43:730
R\$ 3.946,8000	46.961.564/0001-91	14/02/2023 09:09:44:540
R\$ 3.900,0000	13.680.603/0001-23	14/02/2023 09:10:37:053
R\$ 3.899,0000	46.961.564/0001-91	14/02/2023 09:10:38:060
R\$ 4.598,0000	41.541.211/0001-19	14/02/2023 09:11:09:617
R\$ 3.898,0000	30.808.483/0001-16	14/02/2023 09:11:30:867
R\$ 4.090,0000	42.692.033/0001-90	14/02/2023 09:11:33:093
R\$ 3.897,0000	46.961.564/0001-91	14/02/2023 09:11:33:320
R\$ 3.896,0000	30.808.483/0001-16	14/02/2023 09:11:51:007
R\$ 3.895,0000	46.961.564/0001-91	14/02/2023 09:11:53:390
R\$ 3.894,0000	30.808.483/0001-16	14/02/2023 09:12:11:010
R\$ 3.890,0000	13.680.603/0001-23	14/02/2023 09:12:12:290
R\$ 3.893,0000	46.961.564/0001-91	14/02/2023 09:12:13:210
R\$ 3.889,0000	46.961.564/0001-91	14/02/2023 09:12:14:243
R\$ 3.888,0000	30.808.483/0001-16	14/02/2023 09:12:31:080
R\$ 3.887,0000	46.961.564/0001-91	14/02/2023 09:12:32:563
R\$ 3.885,0000	34.091.197/0001-33	14/02/2023 09:12:40:510
R\$ 3.884,0000	46.961.564/0001-91	14/02/2023 09:12:41:277
R\$ 3.800,0000	16.961.181/0001-52	14/02/2023 09:12:51:040
R\$ 3.799,0000	46.961.564/0001-91	14/02/2023 09:12:52:180
R\$ 3.798,0000	30.808.483/0001-16	14/02/2023 09:13:09:220
R\$ 3.797,0000	46.961.564/0001-91	14/02/2023 09:13:09:497



om

0483

R\$ 3.790,0000	34.091.197/0001-33	14/02/2023 09:13:19:697
R\$ 3.789,0000	46.961.564/0001-91	14/02/2023 09:13:20:440
R\$ 3.780,0000	34.091.197/0001-33	14/02/2023 09:13:25:597
R\$ 3.779,0000	46.961.564/0001-91	14/02/2023 09:13:27:590
R\$ 3.775,0000	34.091.197/0001-33	14/02/2023 09:13:32:800
R\$ 3.774,0000	46.961.564/0001-91	14/02/2023 09:13:32:973
R\$ 3.699,0000	34.091.197/0001-33	14/02/2023 09:13:38:940
R\$ 3.698,0000	46.961.564/0001-91	14/02/2023 09:13:39:333
R\$ 3.650,0000	16.961.181/0001-52	14/02/2023 09:13:51:050
R\$ 3.649,0000	46.961.564/0001-91	14/02/2023 09:13:53:033
R\$ 3.600,0000	16.961.181/0001-52	14/02/2023 09:13:56:310
R\$ 3.599,0000	46.961.564/0001-91	14/02/2023 09:13:57:507
R\$ 3.550,0000	16.961.181/0001-52	14/02/2023 09:13:59:947
R\$ 3.549,0000	46.961.564/0001-91	14/02/2023 09:14:01:093
R\$ 3.500,0000	16.961.181/0001-52	14/02/2023 09:14:03:260
R\$ 3.499,0000	46.961.564/0001-91	14/02/2023 09:14:04:833
R\$ 3.450,0000	16.961.181/0001-52	14/02/2023 09:14:07:387
R\$ 3.449,0000	46.961.564/0001-91	14/02/2023 09:14:09:413
R\$ 3.400,0000	16.961.181/0001-52	14/02/2023 09:14:11:643
R\$ 3.399,0000	46.961.564/0001-91	14/02/2023 09:14:12:880
R\$ 3.350,0000	16.961.181/0001-52	14/02/2023 09:14:14:680
R\$ 3.349,0000	46.961.564/0001-91	14/02/2023 09:14:15:647
R\$ 3.300,0000	16.961.181/0001-52	14/02/2023 09:14:18:233
R\$ 3.299,0000	46.961.564/0001-91	14/02/2023 09:14:20:150
R\$ 3.250,0000	16.961.181/0001-52	14/02/2023 09:14:22:217
R\$ 3.249,0000	46.961.564/0001-91	14/02/2023 09:14:22:873
R\$ 3.200,0000	16.961.181/0001-52	14/02/2023 09:14:24:993
R\$ 3.199,0000	46.961.564/0001-91	14/02/2023 09:14:25:620
R\$ 3.150,0000	16.961.181/0001-52	14/02/2023 09:14:28:133
R\$ 3.149,0000	46.961.564/0001-91	14/02/2023 09:14:29:210
R\$ 3.100,0000	16.961.181/0001-52	14/02/2023 09:14:30:997
R\$ 3.099,0000	46.961.564/0001-91	14/02/2023 09:14:32:893
R\$ 3.050,0000	16.961.181/0001-52	14/02/2023 09:14:36:537
R\$ 3.049,0000	46.961.564/0001-91	14/02/2023 09:14:37:377
R\$ 3.000,0000	16.961.181/0001-52	14/02/2023 09:14:39:610
R\$ 2.999,0000	46.961.564/0001-91	14/02/2023 09:14:40:263
R\$ 2.950,0000	16.961.181/0001-52	14/02/2023 09:14:44:190
R\$ 2.949,0000	46.961.564/0001-91	14/02/2023 09:14:45:740
R\$ 3.698,9900	30.808.483/0001-16	14/02/2023 09:15:39:177
R\$ 2.900,0000	34.091.197/0001-33	14/02/2023 09:16:13:840
R\$ 2.899,0000	46.961.564/0001-91	14/02/2023 09:16:15:413
R\$ 2.850,0000	34.091.197/0001-33	14/02/2023 09:16:39:190
R\$ 2.849,0000	46.961.564/0001-91	14/02/2023 09:16:39:903
R\$ 2.800,0000	34.091.197/0001-33	14/02/2023 09:16:43:960
R\$ 2.799,0000	46.961.564/0001-91	14/02/2023 09:16:44:343
R\$ 2.700,0000	34.091.197/0001-33	14/02/2023 09:16:48:630
R\$ 2.699,0000	46.961.564/0001-91	14/02/2023 09:16:49:773
R\$ 2.600,0000	34.091.197/0001-33	14/02/2023 09:16:54:510
R\$ 2.599,0000	46.961.564/0001-91	14/02/2023 09:16:55:247
R\$ 2.500,0000	34.091.197/0001-33	14/02/2023 09:16:58:957
R\$ 2.530,0000	46.961.564/0001-91	14/02/2023 09:16:59:857
R\$ 2.499,0000	41.447.149/0001-09	14/02/2023 09:17:15:233
R\$ 3.698,0000	32.953.789/0001-91	14/02/2023 09:18:39:433
R\$ 3.697,9900	30.808.483/0001-16	14/02/2023 09:18:46:623
R\$ 3.697,0000	32.953.789/0001-91	14/02/2023 09:19:00:177
R\$ 3.696,9900	30.808.483/0001-16	14/02/2023 09:19:47:980
R\$ 3.696,0000	32.953.789/0001-91	14/02/2023 09:20:12:170
R\$ 3.695,9900	30.808.483/0001-16	14/02/2023 09:20:50:757
R\$ 3.600,0000	32.953.789/0001-91	14/02/2023 09:21:08:310
R\$ 3.599,9900	30.808.483/0001-16	14/02/2023 09:21:40:343
R\$ 3.590,0000	32.953.789/0001-91	14/02/2023 09:21:59:557
R\$ 3.589,9900	30.808.483/0001-16	14/02/2023 09:22:28:927
R\$ 3.588,9900	32.953.789/0001-91	14/02/2023 09:23:31:563
R\$ 3.588,9800	30.808.483/0001-16	14/02/2023 09:23:47:527
R\$ 4.600,0000	46.182.830/0001-88	14/02/2023 09:24:36:043
R\$ 3.587,9900	32.953.789/0001-91	14/02/2023 09:25:16:547
R\$ 3.587,9800	30.808.483/0001-16	14/02/2023 09:25:34:027
R\$ 3.580,0000	32.953.789/0001-91	14/02/2023 09:26:59:310

R\$ 3.579,9900	30.808.483/0001-16	14/02/2023 09:27:30:623
R\$ 3.550,0000	32.953.789/0001-91	14/02/2023 09:27:45:387
R\$ 3.549,9900	30.808.483/0001-16	14/02/2023 09:28:39:897
R\$ 3.540,0000	32.953.789/0001-91	14/02/2023 09:29:07:497
R\$ 3.539,9900	30.808.483/0001-16	14/02/2023 09:29:38:380
R\$ 3.525,0000	32.953.789/0001-91	14/02/2023 09:29:57:707
R\$ 3.524,9900	30.808.483/0001-16	14/02/2023 09:30:28:407
R\$ 3.500,0000	32.953.789/0001-91	14/02/2023 09:31:01:970
R\$ 3.500,0000	41.541.211/0001-19	14/02/2023 09:31:02:603
R\$ 3.499,9900	30.808.483/0001-16	14/02/2023 09:31:28:443
R\$ 3.400,0000	41.541.211/0001-19	14/02/2023 09:31:36:687
R\$ 3.399,0000	32.953.789/0001-91	14/02/2023 09:32:01:380
R\$ 2.886,0000	40.689.972/0001-50	14/02/2023 09:32:06:740
R\$ 3.398,9900	30.808.483/0001-16	14/02/2023 09:32:24:973
R\$ 3.397,9900	32.953.789/0001-91	14/02/2023 09:33:02:990
R\$ 3.397,9800	30.808.483/0001-16	14/02/2023 09:33:04:533
R\$ 3.396,9900	32.953.789/0001-91	14/02/2023 09:33:48:510
R\$ 3.396,9800	30.808.483/0001-16	14/02/2023 09:33:52:423
R\$ 3.300,0000	32.953.789/0001-91	14/02/2023 09:34:08:123
R\$ 3.299,9900	30.808.483/0001-16	14/02/2023 09:35:04:067
R\$ 3.298,9900	32.953.789/0001-91	14/02/2023 09:35:29:513
R\$ 2.470,0000	40.689.972/0001-50	14/02/2023 09:35:47:980
R\$ 3.298,9800	30.808.483/0001-16	14/02/2023 09:36:17:840
R\$ 3.200,0000	32.953.789/0001-91	14/02/2023 09:36:56:430
R\$ 3.190,0000	41.541.211/0001-19	14/02/2023 09:38:20:470

Não existem lances de desempate ME/EPP para o item

Eventos do Item

Evento	Data	Observações
Abertura	14/02/2023 09:03:10	Item aberto para lances.
Encerramento etapa aberta	14/02/2023 09:40:21	Item com etapa aberta encerrada.
Encerramento	14/02/2023 09:40:21	Item encerrado para lances.
Recusa de proposta	17/02/2023 08:24:42	Recusa da proposta. Fornecedor: HYPER TECHNOLOGIES COMERCIO DE INFORMATICA E SERVICOS LTDA, CNPJ/CPF: 40.689.972/0001-50, pelo melhor lance de R\$ 2.470,0000. Motivo: não anexou nenhuma declaração conforme exigido no edital (garantia, assistência e treinamento).
Recusa de proposta	17/02/2023 08:25:45	Recusa da proposta. Fornecedor: W & N COMERCIO DE CELULARES E ACESSORIOS LTDA, CNPJ/CPF: 41.447.149/0001-09, pelo melhor lance de R\$ 2.499,0000. Motivo: não anexou declaração de treinamento, catalogo e atestados compatíveis com o objeto.
Aceite de proposta	17/02/2023 08:26:12	Aceite individual da proposta. Fornecedor: W & N COMERCIO DE CELULARES E ACESSORIOS LTDA, CNPJ/CPF: 41.447.149/0001-09, pelo melhor lance de R\$ 2.499,0000. Motivo: não anexou declaração de treinamento, catalogo e atestados compatíveis com o objeto.
Recusa de proposta	17/02/2023 08:26:28	Recusa da proposta. Fornecedor: W & N COMERCIO DE CELULARES E ACESSORIOS LTDA, CNPJ/CPF: 41.447.149/0001-09, pelo melhor lance de R\$ 2.499,0000. Motivo: não anexou declaração de treinamento, catalogo e atestados compatíveis com o objeto.
Recusa de proposta	17/02/2023 09:45:41	Recusa da proposta. Fornecedor: TECHTOYS BRINQUEDOS E TECNOLOGIA LTDA, CNPJ/CPF: 34.091.197/0001-33, pelo melhor lance de R\$ 2.500,0000. Motivo: não anexou declaração conforme exigido no edital (garantia, assistência).
Recusa de proposta	17/02/2023 09:47:28	Recusa da proposta. Fornecedor: TODON COMERCIAL LTDA, CNPJ/CPF: 46.961.564/0001-91, pelo melhor lance de R\$ 2.530,0000. Motivo: não anexou nenhum documento de habilitação conforme exigido no edital.
Aceite de proposta	17/02/2023 09:56:38	Aceite individual da proposta. Fornecedor: MB CATARINENSE LTDA, CNPJ/CPF: 16.961.181/0001-52, pelo melhor lance de R\$ 2.950,0000.
Abertura do prazo - Convocação anexo	17/02/2023 13:33:00	Convocado para envio de anexo o fornecedor MB CATARINENSE LTDA, CNPJ/CPF: 16.961.181/0001-52.
Encerramento do prazo - Convocação anexo	17/02/2023 15:49:30	Encerrado o prazo de Convocação de Anexo pelo fornecedor MB CATARINENSE LTDA, CNPJ/CPF: 16.961.181/0001-52.
Abertura do prazo - Convocação anexo	17/02/2023 15:53:05	Convocado para envio de anexo o fornecedor MB CATARINENSE LTDA, CNPJ/CPF: 16.961.181/0001-52.
Encerramento do prazo - Convocação anexo	17/02/2023 15:57:37	Encerrado o prazo de Convocação de Anexo pelo fornecedor MB CATARINENSE LTDA, CNPJ/CPF: 16.961.181/0001-52.
Habilitação de fornecedor	01/03/2023 16:19:31	Habilitação em grupo de propostas. Fornecedor: MB CATARINENSE LTDA - CNPJ/CPF: 16.961.181/0001-52

Não existem intenções de recurso para o item

Item: 6 - Lousa interativa

Propostas Participaram deste item as empresas abaixo relacionadas, com suas respectivas propostas. (As propostas com * na frente foram desclassificadas)

CNPJ/CPF	Fornecedor	ME/EPP Equiparada	Declaração ME/EPP	Quantidade	Valor Unit.	Valor Global	Data/Hora Registro
----------	------------	-------------------	-------------------	------------	-------------	--------------	--------------------

01.119.101/0001-49	COPYVIC LOCAÇÃO DE EQUIPAMENTOS LTDA	Sim	Sim	1	R\$ 57.550,0000	R\$ 57.550,0000	13/02/2023 12:55:38
<p>Marca: DIGISONIC Fabricante: DIGISONIC Modelo / Versão: DIGISONIC</p> <p>Descrição Detalhada do Objeto Ofertado: Tela interativa Display com tamanho de 75" com Suporte Móvel • Displays multimídia Tela para prospeção de conteúdo multimídia, estrutura em aço com pintura eletrostática, não serão aceitos TVs/monitores com moldura digitalizadora + computador montados de forma separada, deverá ser um único produto acomodado em case com apenas uma fonte de alimentação elétrica com botão físico único de ligar/desligar a alimentação elétrica, deverá ter alças nas duas laterais para transporte seguro do equipamento, painel deve ser compatível com montagem em parede e suporte móvel, furação traseira para suporte de parede padrão VESA, tamanho da área ativa com variação aceitável de até 1" polegada na diagonal, tela de LED com resolução mínima Ultra HD 4K (3840x2160 pixels) formato 16:9, sem a presença de teclas de atalho na área útil que podem reduzir a área de imagem, sistema de áudio integrado com no mínimo dois alto falantes de 15W cada, totalizando 30W no total, sistema de digitalização touchscreen com tecnologia óptica com no mínimo 20 pontos de toque simultâneos, precisão de toque menor que 1mm e velocidade de captura de toque menor igual a 8ms, o toque deverá ser com o dedo ou canetas passivas (sem pilhas ou magnetismo), o equipamento deve apresentar dois computadores com sistema operacional Windows e Android, o display deverá possuir vidro de segurança frontal de 4mm, na parte frontal, no mínimo 02 (duas) portas USB de entrada, 01 (uma) porta USB de saída do sinal touch e 01 (uma) porta de entrada HDMI e 01 (uma) porta USB tipo C híbrida (dados e sinal de vídeo), sendo que a USB de saída a HDMI de entrada e a USB tipo C deverão ser usadas para conexão de um computador externo como fonte de sinal, o display deverá ainda acompanhar embutido na parte traseira um computador embarcado com portas USB e sistema operacional Android 11.0 ou superior incluso, incluindo a loja de aplicativos instalada, deve possuir conexão Wireless (antena inclusa), e que permita instalação de aplicativos externos tipo APK e através da Play Store, o pacote inicial deverá incluir browser de internet, aplicativo de lousa (escrita e interação) e espelhamento de tela de smartphones, o sistema Android deverá também permitir o controle das funções do display, como gestão dos vários sinais de entrada, controles da imagem (exemplo brilho, contraste, cor), tela dividida, controle de volume e gestão da saída do sinal touch, o display deverá ainda contar na parte traseira com SLOT TX24 para conexão de computador externo embutido padrão OPS Open Pluggable Specification), deve acompanhar um computador neste padrão com as seguintes especificações: Processador Intel Core i5 de décima geração que atinja no mínimo 10.000 (dez mil) pontos no site https://www.cpubenchmark.net/cpu_list.php memória RAM mínimo 16GB, SSD/mSATA de no mínimo 120 GB bem com abertura e furações para acomodar de forma apropriada e segura o equipamento no caso de expansão, deverá ter no mínimo 01 entrada HDMI (ou DisplayPort), 01 (uma) RJ45, 01 (uma) P2 Áudio, o sistema operacional do OPS deverá ser o Windows 11 incluso e licenciado, além de Microsoft Office incluso e licenciado; O display ainda deve contar com software para interação de conteúdo com funcionamento em sistema operacional Android e Windows com funções mínimas presentes em no mínimo um dos sistemas operacionais ou em ambos os sistemas operacionais: espelhamento da tela de no mínimo quatro tablets ou smartphones simultaneamente, anotação sobre telas, modo caneta com vários tipos e cores, compartilhamento online na nuvem de conteúdo do fabricante do equipamento (sem custos adicionais), galeria de imagens, salvamento de arquivo no Windows em no mínimo 8 formatos comumente utilizados no mercado (obrigatório salvar em OpenOffice, PDF e sistema Cloud de salvamento). Para o sistema de Cloud deverá ser possível a geração de QRCode para acesso direto ao conteúdo publicado por dispositivos remotos como tablets e celulares não obrigatoriamente conectados a mesma rede local do equipamento (ou seja, qualquer dispositivo que esteja na internet) não serão aceitos sistemas comerciais de terceiros como Dropbox ou Windows OneDrive. Para possibilitar a coleta de informações administrativas referentes ao uso do equipamento, deve ser fornecido juntamente com o display um sistema de gerenciamento de uso que possibilite a geração de relatórios disponibilizados online contendo no mínimo as seguintes informações (identificação do equipamento, identificação do local de instalação, hora início atividade de uso, hora fim de atividade de uso). Modelo referência DIGISONIC, DigitalWay, Promethean. Garantia TOTAL mínima de 1 Ano. • Suporte Móvel Suporte móvel com rodízios, bandeja e regulagem de altura com suporte para carga de até 90Kg, suporte deverá ser compatível e homologado pelo fabricante do equipamento (não serão aceitos suportes originalmente destinados a TVs pois não suportam o peso do equipamento). Porta da empresa: ME/EPP</p>							

42.692.033/0001-90	MEDLINE - COMERCIO DE EQUIPAMENTOS MEDICO HOSPITALAR LTDA	Sim	Sim	1	R\$ 57.550,0000	R\$ 57.550,0000	13/02/2023 17:49:04
--------------------	-----------------------------------------------------------	-----	-----	---	-----------------	-----------------	------------------------

Marca: DIGITALWAY
Fabricante: DIGITALWAY
Modelo / Versão: DIGITALWAY / DGT75GA

Descrição Detalhada do Objeto Ofertado: Tela interativa Display com tamanho de 75" com Suporte Móvel • Displays multimídia Tela para prospeção de conteúdo multimídia, estrutura em aço com pintura eletrostática, não serão aceitos TVs/monitores com moldura digitalizadora + computador montados de forma separada, deverá ser um único produto acomodado em case com apenas uma fonte de alimentação elétrica com botão físico único de ligar/desligar a alimentação elétrica, deverá ter alças nas duas laterais para transporte seguro do equipamento, painel deve ser compatível com montagem em parede e suporte móvel, furação traseira para suporte de parede padrão VESA, tamanho da área ativa com variação aceitável de até 1" polegada na diagonal, tela de LED com resolução mínima Ultra HD 4K (3840x2160 pixels) formato 16:9, sem a presença de teclas de atalho na área útil que podem reduzir a área de imagem, sistema de áudio integrado com no mínimo dois alto falantes de 15W cada, totalizando 30W no total, sistema de digitalização touchscreen com tecnologia óptica com no mínimo 20 pontos de toque simultâneos, precisão de toque menor que 1mm e velocidade de captura de toque menor igual a 8ms, o toque deverá ser com o dedo ou canetas passivas (sem pilhas ou magnetismo), o equipamento deve apresentar dois computadores com sistema operacional Windows e Android, o display deverá possuir vidro de segurança frontal de 4mm, na parte frontal, no mínimo 02 (duas) portas USB de entrada, 01 (uma) porta USB de saída do sinal touch e 01 (uma) porta de entrada HDMI e 01 (uma) porta USB tipo C híbrida (dados e sinal de vídeo), sendo que a USB de saída a HDMI de entrada e a USB tipo C deverão ser usadas para conexão de um computador externo como fonte de sinal, o display deverá ainda acompanhar embutido na parte traseira um computador embarcado com portas USB e sistema operacional Android 11.0 ou superior incluso, incluindo a loja de aplicativos instalada, deve possuir conexão Wireless (antena inclusa), e que permita instalação de aplicativos externos tipo APK e através da Play Store, o pacote inicial deverá incluir browser de internet, aplicativo de lousa (escrita e interação) e espelhamento de tela de smartphones, o sistema Android deverá também permitir o controle das funções do display, como gestão dos vários sinais de entrada, controles da imagem (exemplo brilho, contraste, cor), tela dividida, controle de volume e gestão da saída do sinal touch, o display deverá ainda contar na parte traseira com SLOT TX24 para conexão de computador externo embutido padrão OPS (Open Pluggable Specification), deve acompanhar um computador neste padrão com as seguintes especificações: Processador Intel Core i5 de décima geração que atinja no mínimo 10.000 (dez mil) pontos no site https://www.cpubenchmark.net/cpu_list.php memória RAM mínimo 16GB, SSD/mSATA de no mínimo 120 GB bem com abertura e furações para acomodar de forma apropriada e segura o equipamento no caso de expansão, deverá ter no mínimo 01 entrada HDMI (ou DisplayPort), 01 (uma) RJ45, 01 (uma) P2 Áudio, o sistema operacional do OPS deverá ser o Windows 11 incluso e licenciado, além de Microsoft Office incluso e licenciado; O display ainda deve contar com software para interação de conteúdo com funcionamento em sistema operacional Android e Windows com funções mínimas presentes em no mínimo um dos sistemas operacionais ou em ambos os sistemas operacionais: espelhamento da tela de no mínimo quatro tablets ou smartphones simultaneamente, anotação sobre telas, modo caneta com vários tipos e cores, compartilhamento online na nuvem de conteúdo do fabricante do equipamento (sem custos adicionais), galeria de imagens, salvamento de arquivo no Windows em no mínimo 8 formatos comumente utilizados no mercado (obrigatório salvar em OpenOffice, PDF e sistema Cloud de salvamento). Para o sistema de Cloud deverá ser possível a geração de QRCode para acesso direto ao conteúdo publicado por dispositivos remotos como tablets e celulares não obrigatoriamente conectados a mesma rede local do equipamento (ou seja, qualquer dispositivo que esteja na internet) não serão aceitos sistemas comerciais de terceiros como Dropbox ou Windows OneDrive. Para possibilitar a coleta de informações administrativas referentes ao uso do equipamento, deve ser fornecido juntamente com o display um sistema de gerenciamento de uso que possibilite a geração de relatórios disponibilizados
Porta da empresa: ME/EPP

11.740.542/0001-17	V.A.S INFORMATICA LTDA	Sim	Sim	1	R\$ 57.550,0000	R\$ 57.550,0000	13/02/2023 18:54:50
--------------------	------------------------	-----	-----	---	-----------------	-----------------	---------------------

Marca: GOOBOTECH**Fabricante:** GOOBOTECH**Modelo / Versão:** X500

Descrição Detalhada do Objeto Ofertado: INFOTEC Vendas e Assistência Razão Social: V.A.S INFORMATICA LTDA CNPJ: 11740542001-17 Rua: ÁLVARO BOTELHO nº: 95 Bairro: BACAGHERI Cidade: CURITIBA CEP: 82515-290 Estado: PR EDITAL DE PREGÃO Nº 004/2023 PROCESSO ADMINISTRATIVO Nº 020/2023 MODALIDADE: PREGÃO ELETRÔNICO TIPO: MENOR PREÇO GLOBAL POR ITEM OBJETO: Contratação de empresa para fornecimento de equipamentos makers visando a complementação dos laboratórios voltados à Cultura Digital na Rede Municipal de Ensino de Planalto - PR. ANEXO - II PROPOSTA COMERCIAL Pelo presente instrumento, a empresa VAS INFORMATICA LTDA, CNPJ nº 117405420001-07, com sede na RUA ALVARO BOTELHO, 95 BACACHERI, CURITIBA-PR, através de seu representante legal infra-assinado, vem por meio desta, apresentar Proposta de Preços ao Edital de Pregão Eletrônico nº 004/2023 em epígrafe que tem por objeto a Contratação de empresa para fornecimento de equipamentos makers visando a complementação dos laboratórios voltados à Cultura Digital na Rede Municipal de Ensino de Planalto - PR, conforme segue: ITEM Quant Unidade Descrição do Produto Descrição detalhada/ modelo/ marca Valor Unitário R\$ Valor Total R\$ 01 01 UND MARCA 3D CREALITY, MODELO SEMSON V1 Equipamento de Impressão 3D Especificações • Tecnologia de moldagem: FDM • Tamanho de impressão: Área mínima de 175 x 175 x 165 mm • Extrusora: Sprite Direct Drive em miniatura • Espessura da camada: 0,1 - 0,4 mm • Precisão de impressão: ± 0,1 mm • Temperatura do bico: até 250 °C • Temperatura da mesa: até 80 °C • Fonte de alimentação: Bivolt • Diâmetro do bico: Padrão 0,4 mm • Quantidade de Bico: 1 • Filamento compatível: PLA / ABS / PETG • Diâmetro do filamento: 1.75mm • Potência nominal: 150W • Retomar impressão: Sim • Detector do filamento: Sim • Interface de impressão: Cartão SD e WIFI • Interface de usuário: Tela colorida sensível ao toque de 4.3" Acessórios • 01 alicate • 01 Cabo de energia • 01 Cola bastão • 01 Cartão SD • 01 Kit Chaves • 01 Manual • 01 Bico de reposição • 10 quilos de Filamento PLA Recursos: • Pronta para uso imediato • Impressão silenciosa • Liga e desliga com um toque • Câmera de monitoramento interna • Porta Inteligente, pausa impressão quando a porta é aberta Pesos e Dimensões: • Tamanho da máquina: 400 x 430 x 380 mm • Peso máximo da máquina com embalagem: 30 kg • Garantia: 12 meses 6.900,00 6.900,00 04 07 UND MARCA POSITIVO, MODELO N1110 Notebook Especificações • Processador Intel® Celeron® Dual Core® ou similar • Sistema Operacional Windows 11 PRO • Memória RAM 4 GB 2400MHz • Slots de Memória LPDDR4 • Armazenamento 128 GB • Leitor de Cartões Micro SD • Webcam Câmera frontal VGA • Tela LCD de 11.6", resolução 1366x768 com tecnologia LED • Áudio de alta definição (HD Áudio) • Microfone e alto-falantes estéreo embutidos • Conectividade Rede sem fio IEEE 802.11 b/g/n/ac e Bluetooth 5.0 • Portas de Conexão 1 x DC-IN, Micro SD, 2 x USB 3.2, 1 x USB 3.2 tipo C, 1 x HDMI (saída), 1x saída de Fone de Ouvido • Teclado Português-Brasil • Mouse Tipo Touchpad, 2 botões • Carregador 100~240V Automático, 30W, DC-IN • Bateria Integrada, 4800 mAh (Integrada) • Dimensões 210 x 21,8 x 292 mm (L x A x P) • Peso máximo 1,7 Kg • Conteúdo da embalagem Notebook conversível, Adaptador CA de parede com pino padrão Inmetro (carregador), guia rápido de instalação • Resistente a quedas de até 70cm • Resistente a água e poeira conforme IP52 • Garantia 01 anos on-site 2990,00 20.930,00 06 01 UND MARCA GOOBOTECH MODEO X500 Tela interativa Display com tamanho de 75" com Suporte Móvel • Displays multimídia Tela para prospecção de conteúdo multimídia, estrutura em aço com pintura eletrostática, não serão aceitos TVs/monitores com moldura digitalizadora + computador montados de forma separada, deverá ser um único produto acomodado em case com apenas uma fonte de alimentação elétrica com botão físico único de ligar/desligar a alimentação elétrica, deverá ter alças nas duas laterais para transporte seguro do equipamento, painel deve ser compatível com montagem em parede e suporte móvel, furação traseira para suporte de parede padrão VESA, tamanho da área ativa com variação aceitável de até 1" polegada na diagonal, tela de LED com resolução mínima Ultra HD 4K (3840x2160 pixels) formato 16:9, sem a presença de teclas de atalho na área útil que podem reduzir a área de imagem, sistema de áudio integrado com no mínimo dois alto falantes de 15W cada, totalizando 30W no total, sistema de digitalização touchscreen com tecnologia óptica com no mínimo 20 pontos de toque simultâneos, precisão de

Porte da empresa: ME/EPP

13.347.993/0001-14	D.W.L. COMERCIO E SERVICOS DE INFORMATICA LTDA	Sim	Sim	1	R\$ 100.000,0000	R\$ 100.000,0000	13/02/2023 19:30:24
--------------------	------------------------------------------------	-----	-----	---	------------------	------------------	---------------------

Marca: WTOTEM**Fabricante:** TOTEN**Modelo / Versão:** AIO75-CUSTOM

Descrição Detalhada do Objeto Ofertado: Tela interativa Display com tamanho de 75" com Suporte Móvel • Displays multimídia. Tela para prospecção de conteúdo multimídia, estrutura em aço com pintura eletrostática, não serão aceitos TVs/monitores com moldura digitalizadora + computador montados de forma separada, deverá ser um único produto acomodado em case com apenas uma fonte de alimentação elétrica com botão físico único de ligar/des-ligar a alimentação elétrica, deverá ter alças nas duas laterais para transporte seguro do equipamento, painel deve ser compatível com montagem em parede e suporte móvel, furação traseira para suporte de parede padrão VESA, tamanho da área ativa com variação aceitável de até 1" polegada na diagonal, tela de LED com resolução mínima Ultra HD 4K (3840x2160 pixels) formato 16:9, sem a presença de teclas de atalho na área útil que podem reduzir a área de imagem, sistema de áudio integrado com no mínimo dois alto falantes de 15W cada, totalizando 30W no total, sistema de digitalização touchscreen com tecnologia óptica com no mínimo 20 pontos de toque simultâneos, precisão de toque menor que 1mm e velocidade de captura de toque menor igual a 8ms, o toque deverá ser com o dedo ou canetas passivas (sem pilhas ou magnetismo), o equipamento deve apresentar dois computadores com sistema operacional Windows e Android, o display deverá possuir vidro de segurança frontal de 4mm, na parte frontal, no mínimo 02 (duas) portas USB de entrada, 01 (uma) porta USB de saída do sinal touch e 01 (uma) porta de entrada HDMI e 01 (uma) porta USB tipo C híbrida (dados e sinal de vídeo), sendo que a USB de saída a HDMI de entrada e a USB tipo C deverão ser usadas para conexão de um computador externo como fonte de sinal, o display deverá ainda acompanhar embutido na parte traseira um computador embarcado com portas USB e sistema operacional Android 11.0 ou superior incluso, incluindo a loja de aplicativos instalada, deve possuir conexão Wireless (antena inclusa), e que permita instalação de aplicativos externos tipo APK e através da Play Store, o pacote inicial deverá incluir browser de internet, aplicativo de lousa (escrita e interação) e espelhamento de tela de smartphones, o sistema Android deverá também permitir o controle das funções do display, como gestão dos vários sinais de entrada, controles da imagem (exemplo brilho, contraste, cor), tela dividida, controle de volume e gestão da saída do sinal touch, o display deverá ainda contar na parte traseira com SLOT TX24 para conexão de computador externo embutido padrão OPS (Open Pluggable Specification), deve acompanhar um computador neste padrão com as seguintes especificações: Processador Intel Core i5 de décima geração que atinja no mínimo 10.000 (dez mil) pontos no site https://www.cpubenchmark.net/cpu_lis_t.php memória RAM mínimo 16GB, SSD/mSATA de no mínimo 120 GB bem com abertura e furações para acomodar de forma apropriada e segura o equipamento no caso de expansão, deverá ter no mínimo 01 entrada HDMI (ou DisplayPort), 01 (uma) RJ45, 01 (uma) P2 Audio, o sistema operacional do OPS deverá ser o Windows 11 incluso e licenciado, além de Microsoft Office incluso e licenciado; O display ainda deve contar com software para interação de conteúdo com funcionamento em sistema operacional Android e Windows com funções mínimas presentes em no mínimo um dos sistemas operacionais ou em ambos os sistemas operacionais: espelhamento da tela de no mínimo quatro tablets ou smartphones simultaneamente, anotação sobre telas, modo caneta com vários tipos e cores, compartilhamento online na nuvem de conteúdo do fabricante do equipamento (sem custos adicionais), galeria de imagens, salvamento de arquivo no Windows em no mínimo 8 formatos com-mente utilizados no mercado (obrigatório salvar em OpenOffice, PDF e sistema Cloud de salvamento). Para o sistema de Cloud deverá ser possível a geração de QRCode para acesso direto ao conteúdo publicado por dispositivos remotos como tablets e celulares não obrigatoriamente conectados a mesma rede local do equipamento (ou seja, qualquer dispositivo que esteja na internet) não serão aceitos sistemas comerciais de terceiros como Dropbox ou Windows OneDrive. Para possibilitar a coleta de informações administrativas referentes ao uso do equipamento, deve ser fornecido juntamente com o display um sistema de gerenciamento de uso que possibilite a geração de relatórios disponibilizados online contendo no mínimo as seguintes informações (identificação do equipamento, identificação do local de instalação, hora início atividade de uso, hora fim de atividade de uso). Garantia TOTAL mínima de 1 Ano. • Suporte Móvel Suporte móvel com rodízios, bandeja e regulagem de altura com suporte para carga de até 90Kg, suporte deverá ser compatível e homologado pelo fabricante do equipamento (não serão aceitos suportes originalmente destinados a TVs pois não suportam o peso do equipamento).

Porte da empresa: ME/EPP

Lances (Obs: lances com * na frente indicam que foram excluídos)

Valor do Lance	CNPJ/CPF	Data/Hora Registro
R\$ 100.000,0000	13.347.993/0001-14	14/02/2023 09:00:04:047
R\$ 57.550,0000	01.119.101/0001-49	14/02/2023 09:00:04:047
R\$ 57.550,0000	42.692.033/0001-90	14/02/2023 09:00:04:047
R\$ 57.550,0000	11.740.542/0001-17	14/02/2023 09:00:04:047
R\$ 57.545,0000	01.119.101/0001-49	14/02/2023 09:06:03:017

R\$ 56.500,0000	13.347.993/0001-14	14/02/2023 09:12:00:217
R\$ 56.400,0000	01.119.101/0001-49	14/02/2023 09:12:56:360
R\$ 56.350,0000	13.347.993/0001-14	14/02/2023 09:13:09:267
R\$ 56.200,0000	01.119.101/0001-49	14/02/2023 09:13:40:847
R\$ 56.150,0000	13.347.993/0001-14	14/02/2023 09:14:00:693
R\$ 56.000,0000	01.119.101/0001-49	14/02/2023 09:14:15:207
R\$ 55.900,0000	13.347.993/0001-14	14/02/2023 09:14:26:907
R\$ 55.600,0000	01.119.101/0001-49	14/02/2023 09:14:45:553
R\$ 55.580,0000	13.347.993/0001-14	14/02/2023 09:15:16:087
R\$ 55.500,0000	01.119.101/0001-49	14/02/2023 09:15:32:257
R\$ 55.450,0000	13.347.993/0001-14	14/02/2023 09:16:26:857
R\$ 55.400,0000	01.119.101/0001-49	14/02/2023 09:16:32:313
R\$ 55.350,0000	13.347.993/0001-14	14/02/2023 09:16:59:023
R\$ 55.000,0000	01.119.101/0001-49	14/02/2023 09:17:05:590
R\$ 54.950,0000	13.347.993/0001-14	14/02/2023 09:18:01:810
R\$ 54.900,0000	01.119.101/0001-49	14/02/2023 09:18:30:897
R\$ 54.890,0000	13.347.993/0001-14	14/02/2023 09:18:54:863
R\$ 54.800,0000	01.119.101/0001-49	14/02/2023 09:19:05:143
R\$ 54.790,0000	13.347.993/0001-14	14/02/2023 09:19:32:327
R\$ 54.700,0000	01.119.101/0001-49	14/02/2023 09:19:38:727
R\$ 54.690,0000	13.347.993/0001-14	14/02/2023 09:19:46:603
R\$ 54.650,0000	01.119.101/0001-49	14/02/2023 09:19:55:403
R\$ 54.640,0000	13.347.993/0001-14	14/02/2023 09:20:08:567
R\$ 54.600,0000	01.119.101/0001-49	14/02/2023 09:20:13:100
R\$ 54.590,0000	13.347.993/0001-14	14/02/2023 09:20:27:363
R\$ 54.550,0000	01.119.101/0001-49	14/02/2023 09:20:51:147
R\$ 54.540,0000	13.347.993/0001-14	14/02/2023 09:21:04:183
R\$ 54.000,0000	01.119.101/0001-49	14/02/2023 09:21:21:017
R\$ 53.990,0000	13.347.993/0001-14	14/02/2023 09:21:26:333
R\$ 53.980,0000	01.119.101/0001-49	14/02/2023 09:22:01:083
R\$ 53.970,0000	13.347.993/0001-14	14/02/2023 09:22:08:397
R\$ 53.960,0000	01.119.101/0001-49	14/02/2023 09:22:09:433
R\$ 53.950,0000	13.347.993/0001-14	14/02/2023 09:22:17:443
R\$ 53.940,0000	01.119.101/0001-49	14/02/2023 09:22:18:250
R\$ 53.910,0000	13.347.993/0001-14	14/02/2023 09:22:34:260
R\$ 53.900,0000	01.119.101/0001-49	14/02/2023 09:22:38:807
R\$ 53.890,0000	13.347.993/0001-14	14/02/2023 09:22:44:387
R\$ 53.880,0000	01.119.101/0001-49	14/02/2023 09:22:48:117
R\$ 53.860,0000	13.347.993/0001-14	14/02/2023 09:22:55:480
R\$ 53.850,0000	01.119.101/0001-49	14/02/2023 09:22:57:810
R\$ 53.840,0000	13.347.993/0001-14	14/02/2023 09:23:55:713
R\$ 53.830,0000	01.119.101/0001-49	14/02/2023 09:23:58:330
R\$ 53.820,0000	13.347.993/0001-14	14/02/2023 09:24:02:333
R\$ 53.810,0000	01.119.101/0001-49	14/02/2023 09:24:06:023
R\$ 53.800,0000	13.347.993/0001-14	14/02/2023 09:24:10:180
R\$ 53.790,0000	01.119.101/0001-49	14/02/2023 09:24:15:283
R\$ 53.780,0000	13.347.993/0001-14	14/02/2023 09:25:34:317
R\$ 53.770,0000	01.119.101/0001-49	14/02/2023 09:25:38:513
R\$ 53.760,0000	13.347.993/0001-14	14/02/2023 09:26:27:380
R\$ 53.750,0000	01.119.101/0001-49	14/02/2023 09:26:32:500
R\$ 53.749,0000	13.347.993/0001-14	14/02/2023 09:27:07:190
R\$ 53.740,0000	01.119.101/0001-49	14/02/2023 09:27:17:857
R\$ 53.739,0000	13.347.993/0001-14	14/02/2023 09:27:42:577
R\$ 53.730,0000	01.119.101/0001-49	14/02/2023 09:27:47:137
R\$ 53.720,0000	13.347.993/0001-14	14/02/2023 09:27:57:200
R\$ 53.710,0000	01.119.101/0001-49	14/02/2023 09:28:02:647
R\$ 53.709,0000	13.347.993/0001-14	14/02/2023 09:28:10:740
R\$ 53.700,0000	01.119.101/0001-49	14/02/2023 09:28:13:930
R\$ 53.699,0000	13.347.993/0001-14	14/02/2023 09:28:24:353
R\$ 53.500,0000	01.119.101/0001-49	14/02/2023 09:28:32:793
R\$ 53.499,0000	13.347.993/0001-14	14/02/2023 09:28:45:987
R\$ 53.498,0000	01.119.101/0001-49	14/02/2023 09:28:58:177
R\$ 53.490,0000	13.347.993/0001-14	14/02/2023 09:29:09:183
R\$ 53.200,0000	01.119.101/0001-49	14/02/2023 09:29:16:310
R\$ 53.190,0000	13.347.993/0001-14	14/02/2023 09:29:25:670
R\$ 53.180,0000	01.119.101/0001-49	14/02/2023 09:29:32:893
R\$ 53.179,0000	13.347.993/0001-14	14/02/2023 09:29:44:793
R\$ 53.175,0000	01.119.101/0001-49	14/02/2023 09:29:48:943

R\$ 53.170,0000	13.347.993/0001-14	14/02/2023 09:30:17:693
R\$ 53.165,0000	01.119.101/0001-49	14/02/2023 09:30:25:103
R\$ 53.160,0000	13.347.993/0001-14	14/02/2023 09:30:37:050
R\$ 53.155,0000	01.119.101/0001-49	14/02/2023 09:30:41:233
R\$ 53.150,0000	13.347.993/0001-14	14/02/2023 09:31:03:480
R\$ 53.140,0000	01.119.101/0001-49	14/02/2023 09:31:08:433
R\$ 53.139,0000	13.347.993/0001-14	14/02/2023 09:31:16:530
R\$ 53.135,0000	01.119.101/0001-49	14/02/2023 09:31:24:037
R\$ 53.130,0000	13.347.993/0001-14	14/02/2023 09:31:30:397
R\$ 53.120,0000	01.119.101/0001-49	14/02/2023 09:31:35:680
R\$ 53.119,0000	13.347.993/0001-14	14/02/2023 09:31:54:333
R\$ 53.110,0000	01.119.101/0001-49	14/02/2023 09:31:56:680
R\$ 53.109,0000	13.347.993/0001-14	14/02/2023 09:32:06:897
R\$ 53.050,0000	01.119.101/0001-49	14/02/2023 09:32:15:583
R\$ 53.040,0000	13.347.993/0001-14	14/02/2023 09:32:21:490
R\$ 53.030,0000	01.119.101/0001-49	14/02/2023 09:32:25:513
R\$ 53.020,0000	13.347.993/0001-14	14/02/2023 09:32:36:160
R\$ 53.010,0000	01.119.101/0001-49	14/02/2023 09:32:39:703
R\$ 53.000,0000	13.347.993/0001-14	14/02/2023 09:33:09:077
R\$ 52.950,0000	01.119.101/0001-49	14/02/2023 09:33:18:120
R\$ 52.940,0000	13.347.993/0001-14	14/02/2023 09:33:25:583
R\$ 52.939,0000	01.119.101/0001-49	14/02/2023 09:33:36:517
R\$ 52.938,0000	13.347.993/0001-14	14/02/2023 09:33:47:317
R\$ 52.937,0000	01.119.101/0001-49	14/02/2023 09:33:54:480
R\$ 52.936,0000	13.347.993/0001-14	14/02/2023 09:33:57:970
R\$ 52.935,0000	01.119.101/0001-49	14/02/2023 09:34:01:887
R\$ 52.934,0000	13.347.993/0001-14	14/02/2023 09:34:04:180
R\$ 52.933,0000	01.119.101/0001-49	14/02/2023 09:34:05:630
R\$ 52.932,0000	13.347.993/0001-14	14/02/2023 09:34:08:230
R\$ 52.931,0000	01.119.101/0001-49	14/02/2023 09:34:09:413
R\$ 52.930,0000	13.347.993/0001-14	14/02/2023 09:34:11:593
R\$ 52.929,0000	01.119.101/0001-49	14/02/2023 09:34:13:750
R\$ 52.928,0000	13.347.993/0001-14	14/02/2023 09:34:14:993
R\$ 52.927,0000	01.119.101/0001-49	14/02/2023 09:34:15:797
R\$ 52.925,0000	13.347.993/0001-14	14/02/2023 09:34:23:520
R\$ 52.924,0000	01.119.101/0001-49	14/02/2023 09:34:31:890
R\$ 52.923,0000	13.347.993/0001-14	14/02/2023 09:34:36:297
R\$ 52.922,0000	01.119.101/0001-49	14/02/2023 09:34:37:743
R\$ 52.920,0000	13.347.993/0001-14	14/02/2023 09:34:42:803
R\$ 52.919,0000	01.119.101/0001-49	14/02/2023 09:34:46:440
R\$ 52.916,0000	13.347.993/0001-14	14/02/2023 09:34:52:780
R\$ 52.915,0000	01.119.101/0001-49	14/02/2023 09:34:54:887
R\$ 52.910,0000	13.347.993/0001-14	14/02/2023 09:35:02:423
R\$ 52.909,0000	01.119.101/0001-49	14/02/2023 09:35:05:580
R\$ 52.908,0000	13.347.993/0001-14	14/02/2023 09:35:23:973
R\$ 52.907,0000	01.119.101/0001-49	14/02/2023 09:35:28:847
R\$ 52.906,0000	13.347.993/0001-14	14/02/2023 09:35:43:480
R\$ 52.905,0000	01.119.101/0001-49	14/02/2023 09:35:45:507
R\$ 52.904,0000	13.347.993/0001-14	14/02/2023 09:35:51:997
R\$ 52.903,0000	01.119.101/0001-49	14/02/2023 09:35:53:680
R\$ 52.902,0000	13.347.993/0001-14	14/02/2023 09:36:00:827
R\$ 52.901,0000	01.119.101/0001-49	14/02/2023 09:36:02:550
R\$ 52.900,0000	13.347.993/0001-14	14/02/2023 09:36:09:917
R\$ 52.899,0000	01.119.101/0001-49	14/02/2023 09:36:12:190
R\$ 52.859,0000	13.347.993/0001-14	14/02/2023 09:36:22:070
R\$ 52.858,0000	01.119.101/0001-49	14/02/2023 09:36:28:513
R\$ 52.850,0000	13.347.993/0001-14	14/02/2023 09:36:41:393
R\$ 52.849,0000	01.119.101/0001-49	14/02/2023 09:36:44:493
R\$ 52.839,0000	13.347.993/0001-14	14/02/2023 09:36:55:757
R\$ 52.838,0000	01.119.101/0001-49	14/02/2023 09:36:59:693
R\$ 52.837,0000	13.347.993/0001-14	14/02/2023 09:37:55:710
R\$ 52.836,0000	01.119.101/0001-49	14/02/2023 09:37:59:073
R\$ 52.835,0000	13.347.993/0001-14	14/02/2023 09:38:08:133
R\$ 52.834,0000	01.119.101/0001-49	14/02/2023 09:38:11:290
R\$ 52.833,0000	13.347.993/0001-14	14/02/2023 09:38:15:753
R\$ 52.832,0000	01.119.101/0001-49	14/02/2023 09:38:17:887
R\$ 52.831,0000	13.347.993/0001-14	14/02/2023 09:38:21:723
R\$ 52.830,0000	01.119.101/0001-49	14/02/2023 09:38:23:563

R\$ 52.829,0000	13.347.993/0001-14	14/02/2023 09:38:29:637
R\$ 52.828,0000	01.119.101/0001-49	14/02/2023 09:38:32:523
R\$ 52.827,0000	13.347.993/0001-14	14/02/2023 09:38:35:677
R\$ 52.826,0000	01.119.101/0001-49	14/02/2023 09:38:37:323
R\$ 52.825,0000	13.347.993/0001-14	14/02/2023 09:38:44:993
R\$ 52.824,0000	01.119.101/0001-49	14/02/2023 09:38:46:460
R\$ 52.823,0000	13.347.993/0001-14	14/02/2023 09:38:51:887
R\$ 52.822,0000	01.119.101/0001-49	14/02/2023 09:38:53:080
R\$ 52.821,0000	13.347.993/0001-14	14/02/2023 09:39:01:393
R\$ 52.820,0000	01.119.101/0001-49	14/02/2023 09:39:02:383
R\$ 52.819,0000	13.347.993/0001-14	14/02/2023 09:39:08:003
R\$ 52.818,0000	01.119.101/0001-49	14/02/2023 09:39:09:083
R\$ 52.817,0000	13.347.993/0001-14	14/02/2023 09:39:16:540
R\$ 52.816,0000	01.119.101/0001-49	14/02/2023 09:39:18:107
R\$ 52.815,0000	13.347.993/0001-14	14/02/2023 09:39:22:577
R\$ 52.814,0000	01.119.101/0001-49	14/02/2023 09:39:24:243
R\$ 52.813,0000	13.347.993/0001-14	14/02/2023 09:39:30:013
R\$ 52.812,0000	01.119.101/0001-49	14/02/2023 09:39:32:587
R\$ 52.810,0000	13.347.993/0001-14	14/02/2023 09:39:42:400
R\$ 52.809,0000	01.119.101/0001-49	14/02/2023 09:39:51:020
R\$ 52.800,0000	13.347.993/0001-14	14/02/2023 09:39:56:970
R\$ 52.799,0000	01.119.101/0001-49	14/02/2023 09:40:02:440
R\$ 52.798,0000	13.347.993/0001-14	14/02/2023 09:40:09:560
R\$ 52.797,0000	01.119.101/0001-49	14/02/2023 09:40:15:407
R\$ 52.790,0000	13.347.993/0001-14	14/02/2023 09:40:22:933
R\$ 52.789,0000	01.119.101/0001-49	14/02/2023 09:40:32:610
R\$ 52.780,0000	13.347.993/0001-14	14/02/2023 09:40:41:497
R\$ 52.779,0000	01.119.101/0001-49	14/02/2023 09:40:48:403
R\$ 52.778,0000	13.347.993/0001-14	14/02/2023 09:41:05:263
R\$ 52.777,0000	01.119.101/0001-49	14/02/2023 09:41:07:557
R\$ 52.776,0000	13.347.993/0001-14	14/02/2023 09:41:14:397
R\$ 52.775,0000	01.119.101/0001-49	14/02/2023 09:41:16:890
R\$ 52.774,0000	13.347.993/0001-14	14/02/2023 09:41:24:073
R\$ 52.773,0000	01.119.101/0001-49	14/02/2023 09:41:26:103
R\$ 52.772,0000	13.347.993/0001-14	14/02/2023 09:41:30:150
R\$ 52.771,0000	01.119.101/0001-49	14/02/2023 09:41:31:867
R\$ 52.770,0000	13.347.993/0001-14	14/02/2023 09:41:35:290
R\$ 52.699,0000	01.119.101/0001-49	14/02/2023 09:41:39:317
R\$ 52.668,0000	13.347.993/0001-14	14/02/2023 09:41:43:510
R\$ 52.667,0000	01.119.101/0001-49	14/02/2023 09:41:50:447
R\$ 52.666,0000	13.347.993/0001-14	14/02/2023 09:41:54:753
R\$ 52.665,0000	01.119.101/0001-49	14/02/2023 09:42:00:010
R\$ 52.664,0000	13.347.993/0001-14	14/02/2023 09:42:03:097
R\$ 52.663,0000	01.119.101/0001-49	14/02/2023 09:42:04:320
R\$ 52.661,0000	13.347.993/0001-14	14/02/2023 09:42:07:793
R\$ 52.660,0000	01.119.101/0001-49	14/02/2023 09:42:09:323
R\$ 52.655,0000	13.347.993/0001-14	14/02/2023 09:43:00:717
R\$ 52.654,0000	01.119.101/0001-49	14/02/2023 09:43:05:003
R\$ 52.653,0000	13.347.993/0001-14	14/02/2023 09:43:17:067
R\$ 52.652,0000	01.119.101/0001-49	14/02/2023 09:43:19:037
R\$ 52.651,0000	13.347.993/0001-14	14/02/2023 09:43:30:913
R\$ 52.650,0000	01.119.101/0001-49	14/02/2023 09:43:33:330
R\$ 52.645,0000	13.347.993/0001-14	14/02/2023 09:43:39:303
R\$ 52.644,0000	01.119.101/0001-49	14/02/2023 09:43:41:047
R\$ 52.643,0000	13.347.993/0001-14	14/02/2023 09:43:45:943
R\$ 52.642,0000	01.119.101/0001-49	14/02/2023 09:43:47:383
R\$ 52.641,0000	13.347.993/0001-14	14/02/2023 09:43:50:373
R\$ 52.640,0000	01.119.101/0001-49	14/02/2023 09:44:01:040
R\$ 52.639,0000	13.347.993/0001-14	14/02/2023 09:44:05:307
R\$ 52.638,0000	01.119.101/0001-49	14/02/2023 09:44:11:873
R\$ 52.637,0000	13.347.993/0001-14	14/02/2023 09:44:13:210
R\$ 52.636,0000	01.119.101/0001-49	14/02/2023 09:45:32:467
R\$ 52.635,0000	13.347.993/0001-14	14/02/2023 09:45:35:667
R\$ 52.600,0000	01.119.101/0001-49	14/02/2023 09:46:21:943
R\$ 52.599,0000	13.347.993/0001-14	14/02/2023 09:46:32:107
R\$ 52.550,0000	01.119.101/0001-49	14/02/2023 09:46:51:243
R\$ 52.549,0000	13.347.993/0001-14	14/02/2023 09:47:03:747
R\$ 52.490,0000	01.119.101/0001-49	14/02/2023 09:47:20:800

R\$ 52.489,0000

13.347.993/0001-14

14/02/2023 09:47:43:257

R\$ 52.300,0000

01.119.101/0001-49

14/02/2023 09:47:53:117

R\$ 52.299,0000

13.347.993/0001-14

14/02/2023 09:48:11:663

Não existem lances de desempate ME/EPP para o item**Eventos do Item**

Evento	Data	Observações
Abertura	14/02/2023 09:03:11	Item aberto para lances.
Encerramento etapa aberta	14/02/2023 09:50:12	Item com etapa aberta encerrada.
Sorteio eletrônico	14/02/2023 09:50:12	Item teve empate real para o valor 57.550,0000. Procedeu-se o sorteio eletrônico entre os fornecedores com propostas empatadas.
Encerramento	14/02/2023 09:50:12	Item encerrado para lances.
Abertura do prazo - Convocação anexo	17/02/2023 08:37:45	Convocado para envio de anexo o fornecedor D.W.L. COMERCIO E SERVICOS DE INFORMATICA LTDA, CNPJ/CPF: 13.347.993/0001-14.
Encerramento do prazo - Convocação anexo	17/02/2023 11:32:45	Encerrado o prazo de Convocação de Anexo pelo fornecedor D.W.L. COMERCIO E SERVICOS DE INFORMATICA LTDA, CNPJ/CPF: 13.347.993/0001-14.
Aceite de proposta	17/02/2023 13:38:40	Aceite individual da proposta. Fornecedor: D.W.L. COMERCIO E SERVICOS DE INFORMATICA LTDA, CNPJ/CPF: 13.347.993/0001-14, pelo melhor lance de R\$ 52.299,0000.
Habilitação de fornecedor	01/03/2023 16:19:31	Habilitação em grupo de propostas. Fornecedor: D.W.L. COMERCIO E SERVICOS DE INFORMATICA LTDA - CNPJ/CPF: 13.347.993/0001-14

Não existem intenções de recurso para o item**Troca de Mensagens**

	Data	Mensagem
Sistema	14/02/2023 09:00:04	A sessão pública está aberta. Nesta compra foi realizada a análise de propostas automática e todas foram classificadas para a fase de lances. Até 20 itens poderão estar em disputa simultaneamente e o período de abertura para disputa será entre 08:00 e 11:30 e entre 13:30 e 18:00. Haverá aviso prévio de abertura dos itens de 3 minutos. Mantenham-se conectados.
Sistema	14/02/2023 09:00:05	A abertura do item 1 para lances está agendada para daqui a 3 minutos. Mantenham-se conectados.
Sistema	14/02/2023 09:00:06	A abertura do item 2 para lances está agendada para daqui a 3 minutos. Mantenham-se conectados.
Sistema	14/02/2023 09:00:08	A abertura do item 3 para lances está agendada para daqui a 3 minutos. Mantenham-se conectados.
Sistema	14/02/2023 09:00:09	A abertura do item 4 para lances está agendada para daqui a 3 minutos. Mantenham-se conectados.
Sistema	14/02/2023 09:00:10	A abertura do item 5 para lances está agendada para daqui a 3 minutos. Mantenham-se conectados.
Sistema	14/02/2023 09:00:11	A abertura do item 6 para lances está agendada para daqui a 3 minutos. Mantenham-se conectados.
Pregoeiro	14/02/2023 09:01:00	Bom dia Prezados licitantes Estamos iniciando a Sessão de Abertura do Pregão Eletrônico nº 004/2023. Alguns avisos importantes:
Pregoeiro	14/02/2023 09:01:11	O modo de disputa será o modo "ABERTO", em que os licitantes deverão apresentar lances públicos e sucessivos, com prorrogações.
Pregoeiro	14/02/2023 09:01:21	Importante salientar que nos preços cotados na proposta deverão estar inclusos todos os valores incidentes, tais como taxas, impostos, contribuições, fretes e carretos, inclusive o ICMS, de forma que o objeto do certame não tenha ônus para o Município de Planalto.
Pregoeiro	14/02/2023 09:01:30	Compete ao Licitante acompanhar as operações no Sistema Eletrônico, sendo responsável pelo ônus decorrente da perda de negócios diante da inobservância de qualquer mensagem enviada ou emitida pelo Sistema ou de sua desconexão.
Pregoeiro	14/02/2023 09:01:51	Peço que prestem atenção a TODAS as Condições previstas no Edital deste Pregão, especialmente quanto à documentação de habilitação, que de acordo com Art. 26 do Decreto nº 10.024/19, não é mais possível inserir documentos. Bem como, quanto a proposta ajustada ao lance final deve ser inserida no sistema COMPRASNET após solicitação pela pregoeira.
Pregoeiro	14/02/2023 09:02:03	E conforme Art. 43 §2º do Decreto nº 10.024/19, na hipótese de necessidade de envio de documentos COMPLEMENTARES após o julgamento da proposta, os documentos deverão ser apresentados em formato digital, via sistema, no prazo definido no edital e chat, após solicitação do pregoeiro no sistema eletrônico, observado o prazo disposto no § 2º do art. 38.
Sistema	14/02/2023 09:03:05	O item 1 foi aberto. Solicitamos o envio de lances.
Sistema	14/02/2023 09:03:06	O item 2 foi aberto. Solicitamos o envio de lances.
Sistema	14/02/2023 09:03:06	Algumas propostas do item 2 estão empatadas. Solicitamos o envio de lances.
Sistema	14/02/2023 09:03:08	O item 3 foi aberto. Solicitamos o envio de lances.
Sistema	14/02/2023 09:03:09	O item 4 foi aberto. Solicitamos o envio de lances.
Sistema	14/02/2023 09:03:10	O item 5 foi aberto. Solicitamos o envio de lances.
Sistema	14/02/2023 09:03:11	Algumas propostas do item 6 estão empatadas. Solicitamos o envio de lances.
Sistema	14/02/2023 09:03:11	O item 6 foi aberto. Solicitamos o envio de lances.

Sistema	14/02/2023 09:13:09	O item 3 está aguardando decisão de reinício ou encerramento da etapa aberta pelo pregoeiro.
Sistema	14/02/2023 09:13:57	A etapa aberta do item 3 foi reiniciada. Justificativa: sem lance satisfatório. Solicitamos o envio de lances.
Sistema	14/02/2023 09:14:07	O item 2 está encerrado.
Sistema	14/02/2023 09:19:07	O item 4 teve empate real para o valor 22.750,0000. Procedeu-se o sorteio eletrônico entre os fornecedores com propostas empatadas. Acompanhe as convocações no Julgamento de Propostas.
Sistema	14/02/2023 09:19:07	O item 4 está encerrado.
Sistema	14/02/2023 09:23:58	O item 3 está encerrado.
Sistema	14/02/2023 09:40:21	O item 5 está encerrado.
Sistema	14/02/2023 09:44:17	O item 1 está encerrado.
Sistema	14/02/2023 09:50:12	O item 6 teve empate real para o valor 57.550,0000. Procedeu-se o sorteio eletrônico entre os fornecedores com propostas empatadas. Acompanhe as convocações no Julgamento de Propostas.
Sistema	14/02/2023 09:50:12	O item 6 está encerrado.
Sistema	14/02/2023 09:50:20	A etapa de julgamento de propostas foi iniciada. Acompanhe essa etapa na funcionalidade "Acompanhar Julgamento / Habilitação / Admissibilidade".
Pregoeiro	14/02/2023 09:54:40	Senhores, em atendimento ao art. 38 do decreto nº 10.024/2019, o qual dispõe da necessidade de negociação, solicito as empresas, desconto nos respectivos itens inicialmente ganhos.
Pregoeiro	14/02/2023 09:55:58	Irei negociar pela ordem dos itens, e cada empresa terá o tempo máximo para resposta no chat de 10 minutos. Decorrido este tempo, será considerado a falta de interesse na negociação.
Pregoeiro	14/02/2023 09:56:39	Para TODON COMERCIAL LTDA - É possível redução no valor final proposta do item ganho?
Pregoeiro	14/02/2023 10:07:52	Para OSC COMERCIO E SERVICOS LTDA - É possível redução no valor final proposta do item ganho?
31.655.973/0001-92	14/02/2023 10:11:49	Bom dia ! , infelizmente não podemos diminuir o valor arrematado
Pregoeiro	14/02/2023 10:13:16	Para OSC COMERCIO E SERVICOS LTDA - ok
Pregoeiro	14/02/2023 10:13:29	Para COPYVIC LOCACAO DE EQUIPAMENTOS LTDA - É possível redução no valor final proposta do item ganho?
01.119.101/0001-49	14/02/2023 10:21:51	Bom dia, não conseguimos melhorar o valor para o item!
Pregoeiro	14/02/2023 10:25:03	Para COPYVIC LOCACAO DE EQUIPAMENTOS LTDA - OK
Pregoeiro	14/02/2023 10:25:17	Para J U V COMERCIO DE EQUIPAMENTOS DE INFORMATICA LTDA - É possível redução no valor final proposta do item ganho?
30.915.834/0001-98	14/02/2023 10:26:46	BOM DIA, INFELIZMENTE NÃO CONSIGO DIMINUIR VALORES, JÁ ESTAMOS NO MINIMO POSSIVEL!
Pregoeiro	14/02/2023 10:29:36	Para J U V COMERCIO DE EQUIPAMENTOS DE INFORMATICA LTDA - OK
Pregoeiro	14/02/2023 10:29:57	Para HYPER TECHNOLOGIES COMERCIO DE INFORMATICA E SERVICOS LTDA - É possível redução no valor final proposta do item ganho?
Pregoeiro	14/02/2023 10:39:42	Para D.W.L. COMERCIO E SERVICOS DE INFORMATICA LTDA - É possível redução no valor final proposta do item ganho?
Pregoeiro	14/02/2023 10:49:54	Senhores licitantes, Irei verificar o SICAF, e posteriormente aos documentos de Habilitação e Proposta inicial anexadas.
Pregoeiro	14/02/2023 10:51:00	Devido a complexidade dos itens, a equipe técnica irá fazer a análise minuciosa de cada equipamento.
Pregoeiro	14/02/2023 10:51:52	Nova comunicação da Pregoeira será feita dia 17/02/2023 - sexta-feira, as 08:00 horas, no chat da Plataforma compras.gov.
Pregoeiro	14/02/2023 10:52:50	Peço que estejam todos logados, pois Irei convocar a proposta reajustada e farei a habilitação dos ganhadores.
Pregoeiro	17/02/2023 08:00:51	Bom dia a todos! Após analisar os itens, algumas empresas foram desclassificadas, devido a falta de documentação ou objeto não atender ao Edital.
Pregoeiro	17/02/2023 08:02:47	A empresa TODON COMERCIAL LTDA não anexou nenhum documento de habilitação conforme exigido no edital.
Pregoeiro	17/02/2023 08:04:54	Referente ao item 01: a empresa ROYAL ATACADISTA E COMERCIO LTDA cotou máquina que não atende as especificações: máquina aberta, sem wifi, sem câmera, sem porta com sistema de pausa quando aberta, evitando que as crianças mexam enquanto em partes moveis. Não apresentou atestado de capacidade técnica compatível com o equipamento.
Pregoeiro	17/02/2023 08:10:53	Referente ao item 01: a empresa V.A.S INFORMATICA LTDA não anexou declaração de treinamento, atestados compatíveis com o objeto e catálogos do equipamento.
Pregoeiro	17/02/2023 08:12:04	Referente ao item 01: a empresa COPYVIC LOCACAO DE EQUIPAMENTOS LTDA, não anexou declaração de treinamento e atestados compatíveis com o objeto.
Pregoeiro	17/02/2023 08:13:48	Referente ao item 01: a empresa ACOMPANY COMERCIO DE EQUIPAMENTOS ELETRONICOS LTDA não anexou nenhuma declaração exigida, (garantia, treinamento e assistência), catalogo, e os atestados não são compatíveis com o objeto.
Pregoeiro	17/02/2023 08:16:42	Referente ao item 02: a empresa OSC COMERCIO E SERVICOS LTDA cotou objeto que não atende as especificações do edital: não possui wifi, não fica acoplado o sistema de refrigeração e exaustor, a refrigeração é externa, não é fabricado no Brasil.
Pregoeiro	17/02/2023 08:17:12	Referente ao item 02: a empresa COPYVIC LOCACAO DE EQUIPAMENTOS LTDA, não anexou declaração de treinamento e atestados compatíveis com o objeto.
Pregoeiro	17/02/2023 08:18:32	Referente ao item 03: a empresa COPYVIC LOCACAO DE EQUIPAMENTOS LTDA, não anexou declaração de treinamento e atestados compatíveis com o objeto.

Pregoeiro	17/02/2023 08:19:37	Referente ao item 04: a empresa J U V COMERCIO DE EQUIPAMENTOS DE INFORMATICA LTDA cotou equipamento não atende ao edital: não é resistente a quedas de até 70cm, não é resistente a água e poeira conforme IP52.
Pregoeiro	17/02/2023 08:20:37	Referente ao item 04: a empresa B.DANIEL INFORMATICA cotou equipamento não atende ao edital: sistema operacional não windows 11, é o Chrome OS.
Pregoeiro	17/02/2023 08:21:39	Referente ao item 04: a empresa TECHTOYS BRINQUEDOS E TECNOLOGIA LTDA cotou equipamento não atende ao edital: não é resistente a quedas de até 70cm, não é resistente a água e poeira conforme IP52.
Pregoeiro	17/02/2023 08:24:26	Referente ao item 05: a empresa HYPER TECHNOLOGIES COMERCIO DE INFORMATICA E SERVICOS LTDA não anexou nenhuma declaração conforme exigido no edital (garantia, assistência e treinamento).
Pregoeiro	17/02/2023 08:27:10	Referente ao item 05: a empresa W & N COMERCIO DE CELULARES E ACESSORIOS LTDA não anexou declaração de treinamento, catalogo e atestados compatíveis com o objeto.
Pregoeiro	17/02/2023 08:32:02	Referente ao item 06- empresa D.W.L. COMERCIO E SERVICOS DE INFORMATICA LTDA : Algumas informações devem ser esclarecidas as quais devem ser anexadas em campo próprio do sistema juntamente com a declaração de treinamento exigida no edital.
Pregoeiro	17/02/2023 08:34:06	1- no catalogo não fala nada sobre a licença do office prevista nas especificações.
Pregoeiro	17/02/2023 08:34:09	2 - especificações do hardware no catalogo dá muitas opções - fornecedor deve apresentar exatamente o que vai entregar mantendo o mínimo exigido no edital.
Pregoeiro	17/02/2023 08:37:01	3- a tela acompanha os dois computadores pedidos na especificação? - um com Windows 11 e office licenciado (atende aos 10 mil pontos no benchmark?) - outro com Android 11 (na especificação da tela não fica claro qual esta sendo entregue, pois diz opcional)
Pregoeiro	17/02/2023 08:37:38	4 - Suporte pedestal é movel? suporta peso de 90kg conforme edital?
Sistema	17/02/2023 08:37:45	Senhor fornecedor D.W.L. COMERCIO E SERVICOS DE INFORMATICA LTDA, CNPJ/CPF: 13.347.993/0001-14, solicito o envio do anexo referente ao item 6.
Pregoeiro	17/02/2023 08:38:26	A empresa terá o prazo de 02 (duas) horas pra envio das informações complementares.
Pregoeiro	17/02/2023 08:39:16	Demais itens, as propostas iniciais serão analisadas e a documentação de habilitação.
Pregoeiro	17/02/2023 08:39:44	Mantenham se ligados para acompanhar os andamentos do processo.
Pregoeiro	17/02/2023 08:46:14	Para TM SOLUCOES IMPORTACAO E EXPORTACAO DE EQUIPAMENTOS DE INFORMATICA LTDA - É possível chegar no valor máximo aceitável descrito para o item 01?
Pregoeiro	17/02/2023 09:07:46	Referente ao item 04: a empresa R & T COMERCIO SERVICOS E SOLUCOES INTEGRADAS LTDA não anexou as declarações exigidas no edital (garantia, assistência e treinamento).
Pregoeiro	17/02/2023 09:32:06	Referente ao item 04: a empresa POWER TECNOLOGIA E TELECOMUNICACOES LTDA não anexou as declarações exigidas no edital (garantia, assistência e treinamento).
Pregoeiro	17/02/2023 09:46:42	Referente ao item 05: a empresa TECHTOYS BRINQUEDOS E TECNOLOGIA LTDA não anexou declaração conforme exigido no edital (garantia, assistência) .
Pregoeiro	17/02/2023 09:48:07	Referente ao item 05: a empresa TODON COMERCIAL LTDA não anexou nenhum documento de habilitação conforme exigido no edital.
Pregoeiro	17/02/2023 10:40:31	A empresa D.W.L. COMERCIO E SERVICOS DE INFORMATICA LTDA solicitou via email prorrogação de prazo para envio das informações solicitadas. Foi concedido o prazo de 01 (uma) hora.
Sistema	17/02/2023 11:32:45	Senhor Pregoeiro, o fornecedor D.W.L. COMERCIO E SERVICOS DE INFORMATICA LTDA, CNPJ/CPF: 13.347.993/0001-14, enviou o anexo para o item 6.
Sistema	17/02/2023 13:32:27	Senhor fornecedor FRANCA MAQUINAS LTDA, CNPJ/CPF: 37.401.359/0001-80, solicito o envio do anexo referente ao item 2.
Sistema	17/02/2023 13:32:44	Senhor fornecedor C.A. DE CAMARGO PRODUTOS ELETRONICOS LTDA, CNPJ/CPF: 30.808.483/0001-16, solicito o envio do anexo referente ao item 4.
Sistema	17/02/2023 13:33:00	Senhor fornecedor MB CATARINENSE LTDA, CNPJ/CPF: 16.961.181/0001-52, solicito o envio do anexo referente ao item 5.
Pregoeiro	17/02/2023 13:33:45	As empresas convocadas tem o prazo de 02 (duas) horas pra envio da proposta reajustada.
Sistema	17/02/2023 15:48:18	Senhor Pregoeiro, o fornecedor FRANCA MAQUINAS LTDA, CNPJ/CPF: 37.401.359/0001-80, enviou o anexo para o item 2.
Sistema	17/02/2023 15:49:30	Senhor Pregoeiro, o fornecedor MB CATARINENSE LTDA, CNPJ/CPF: 16.961.181/0001-52, enviou o anexo para o item 5.
Sistema	17/02/2023 15:53:05	Senhor fornecedor MB CATARINENSE LTDA, CNPJ/CPF: 16.961.181/0001-52, solicito o envio do anexo referente ao item 5.
Pregoeiro	17/02/2023 15:54:36	Para MB CATARINENSE LTDA - Caro fornecedor a proposta anexada esta com o valor incorreto, o valor total foi colocado como unitario, peço que refaça o envio da proposta. Lembrando que deve ser de acordo com o ultimo lance.
Sistema	17/02/2023 15:57:37	Senhor Pregoeiro, o fornecedor MB CATARINENSE LTDA, CNPJ/CPF: 16.961.181/0001-52, enviou o anexo para o item 5.
Sistema	17/02/2023 16:20:10	Encerrado pelo Sistema o prazo de Convocação do Fornecedor
Sistema	17/02/2023 16:26:58	Senhor fornecedor MB CATARINENSE LTDA, CNPJ/CPF: 16.961.181/0001-52, solicito o envio do anexo referente ao item 4.
Pregoeiro	17/02/2023 16:30:10	Favor confirmar se o modelo em questão cumpre os seguintes requisitos do edital: • Resistente a quedas de até 70cm • Resistente a água e poeira conforme IP52 • Garantia 01 anos on-site Encaminhar documentação comprobatória (folder, site, etc) em português.
Pregoeiro	17/02/2023 17:32:45	O pregão será suspenso e reaberto em nova data.
Pregoeiro	01/03/2023 15:02:32	Boa tarde a todos!
Pregoeiro	01/03/2023 15:03:44	Devido a suspensão do certame, a empresa MB CATARINENSE LTDA terá o prazo de 01 hora para envio da proposta reajustada do item 04, e também responder a diligencia feita.
Sistema	01/03/2023 16:07:46	Senhor Pregoeiro, o fornecedor MB CATARINENSE LTDA, CNPJ/CPF: 16.961.181/0001-52, enviou o anexo para o item 4.

Sistema

01/03/2023
16:19:02

Srs. Fornecedores, está aberto o prazo para registro de intenção de recursos para os itens/grupos na situação de 'aceito e habilitado' ou 'cancelado no julgamento'.

Pregoeiro

01/03/2023
16:19:45

Foi informado o prazo final para registro de intenção de recursos: 01/03/2023 às 17:00:00.

Eventos da Licitação

Evento	Data/Hora	Observações
Alteração equipe	03/02/2023 10:03:36	
Abertura da sessão pública	14/02/2023 09:00:04	Abertura da sessão pública
Julgamento de propostas	14/02/2023 09:50:20	Início da etapa de julgamento de propostas
Suspensão administrativa	17/02/2023 17:33:08	Previsão de reabertura: 01/03/2023 15:00:00; Ponto facultativo e capacitação dos servidores
Reativação	01/03/2023 14:59:52	
Abertura do prazo	01/03/2023 16:19:02	Abertura de prazo para intenção de recurso
Fechamento do prazo	01/03/2023 16:19:45	Fechamento de prazo para registro de intenção de recurso: 01/03/2023 às 17:00:00.

Após encerramento da Sessão Pública, os licitantes melhores classificados foram declarados vencedores dos respectivos itens. Foi divulgado o resultado da Sessão Pública e foi concedido o prazo recursal conforme preconiza o artigo 45, do Decreto Nº 10.024 de 20 de setembro de 2019. Nada mais havendo a declarar, foi encerrada a sessão às 17:01 horas do dia 01 de março de 2023, cuja ata foi lavrada e assinada pelo Pregoeiro e Equipe de Apoio.

Carla S. R. Malinski
CARLA SABRINA RECH MALINSKI

Pregoeiro Oficial

Cezar A. Soares
CÉZAR AUGUSTO SOARES

Equipe de Apoio

Diego Vinicius Ruckhaber
DIEGO VINICIUS RUCKHABER

Equipe de Apoio



Voltar

