



VIOLA MÓVEIS VIOLA MIX MÓVEIS

CNPJ: 36.953.803/0001-08 - I.E.: 90.845.970-98

Rua Francisco Escorsin, n.º 1256 cep.87.570-000 – Francisco Alves (PR) – Fone:(44)9.9844-8477

E-mail: violamoveis@hotmail.com

EDITAL DE PREGÃO Nº 050/2023
PROCESSO ADMINISTRATIVO Nº 196/2023
MODALIDADE: PREGÃO ELETRÔNICO
TIPO: MENOR PREÇO GLOBAL POR ITEM

OBJETO: Contratação de empresa para a aquisição de móveis e equipamentos, que serão adquiridos com recurso proveniente do Termo de Adesão ao incentivo financeiro do Programa de Qualificação da Atenção Primária, na modalidade fundo a fundo, conforme necessidade da secretaria solicitante do município de Planalto PR.

ANEXO – II PROPOSTA COMERCIAL REAJUSTADA

DADOS DA EMPRESA:		
Proponente (Razão Social): VIOLA MIX MOVEIS	Endereço Comercial: RUA FRANCISCO ESCORSIN, 1256	
CIDADE: FRANCISCO ALVES	ESTADO: PR	
CNPJ: 36.953.803/0001-08	I.E.: 90.845.970-98	
Banco: BRADESCO	Agência: 1314-5	Conta Corrente: 3615-3
Fone/Fax: (44) 99844-8477	E-mail: violamoveis@hotmail.com	

DADOS DO RESPONSÁVEL PARA ASSINATURA DE CONTRATO:		
Nome: EMANUELE APARECIDA ALVES DA CRUZ	RG nº: 13.914.429-5	CPF nº: 109.539.759-16
Cargo/Função: EMPRESÁRIA TITULAR	Fone: (44) 99844-8477	

A empresa descrita acima vem por meio desta, apresentar Proposta de Preços ao Edital de Pregão Eletrônico nº 050/2023 em epigrafe que tem por objeto a Contratação de empresa para a aquisição de móveis e equipamentos, que serão adquiridos com recurso proveniente do Termo de Adesão ao incentivo financeiro do Programa de Qualificação da Atenção Primária, na modalidade fundo a fundo, conforme necessidade da secretaria solicitante do município de Planalto PR, conforme segue:

ITEM	DESCRIÇÃO	QUANT	UNID	MARCA/ MODELO	VALOR UNIT R\$	VALOR TOTAL R\$
08	Balde cilindro porta detrito com pedal, capacidade aproximada de 10 litros em aço inoxidável, tampa acionada por pedal. Capacidade aproximada de 10 litros. Garantia mínima de 12 meses	10	UN	HUVI/ A PEDAL	R\$ 140,00	R\$ 1.400,00
TOTAL						R\$ 1.400,00

TOTAL R\$1.400,00 (MIL E QUATROCENTOS REAIS)

E-mail: violamoveis@hotmail.com

001301



VIOLA MÓVEIS
VIOLA MIX MÓVEIS

CNPJ: 36.953.803/0001-08 - I.E.: 90.845.970-98

Rua FranciscoEscorsin, n.º 1256 cep.87.570-000 – Francisco Alves (PR) – Fone:(44)9.9844-8477

E-mail: violamoveis@hotmail.com

A validade desta proposta é de 60 (sessenta) dias corridos, contados da data da abertura da sessão pública de PREGÃO ELETRÔNICO. A apresentação da proposta implicará na plena aceitação das condições estabelecidas neste edital e seus anexos.

FRANCISCO ALVES-PR, 13 DE SETEMBRO DE 2023

Emanuele Aparecida Alves da Cruz

EMANUELE APARECIDA ALVES DA CRUZ
EMPRESÁRIA/TITULAR

RG n.º. **13.914.429-5** SSP/PR

CPF n.º. **109.539.759-16**

VIOLA MIX MÓVEIS FIELI
CNPJ: 36.953.803/0001-08
RUA FRANCISCO ESCORSIN, 1256
FRANCISCO ALVES - PR

E-mail: violamoveis@hotmail.com

Handwritten initials and signature in blue ink.

001302

Lixeira aço inox com PEDAL HUVI



MARCA:HUVI

MODELO:A PEDAL

A **Lixeira HUVI em inox** é ideal para ser utilizada em cozinha, pois, são totalmente flexível, possui balde removível e pedal que facilita o manuseio, evitando assim o contato com as mãos.

Para durabilidade do seu produto evite o contato da lixeira com água em ambientes úmidos ou externos.

Essa lixeira tem espaço par aproximadamente 10 litros possui 33 cm de altura e 23,5 cm de largura.

Peso 1,2kg

Handwritten signature or initials in blue ink.

Centro Oeste

Comércio de Móveis e Equipamentos Ltda.

FONE (46) 3536-6378 - E-mail: anamichele@hotmail.com

EDITAL DE PREGÃO Nº 50/2023
PROCESSO ADMINISTRATIVO Nº 196/2023
MODALIDADE: PREGÃO ELETRÔNICO
TIPO: MENOR PREÇO GLOBAL POR ITEM

ANEXO – II

PROPOSTA COMERCIAL

A Centro Oeste Comercio de Moveis e Equipamentos Ltda., estabelecida na rua Prudente de Moraes, 855, Centro, Dois Vizinhos/PR, devidamente inscrita no CNPJ sob nº 73.334.476/0001-32, neste ato representada por seu procurador, o Sr. Avelino Andretta Santolin, RG. 958.063 e CPF. 156.316.309-82, vem por meio desta apresentar Proposta de Preços ao Edital de Pregão Eletrônico nº 50/2023, conforme segue:

ITEM	OBJETO	QTD	UND	R\$ UNIT	R\$ TOTAL
02	Armário com duas portas: corpo (laterais, base, prateleiras e fundos) confeccionado em madeira aglomerada 18 mm de espessura, revestimento dupla face em laminado melaminico de baixa pressão, bordas laterais com fita de PVC. Superfícies lisas e de fácil limpeza e desinfecção. Tampo superior confeccionado em madeira aglomerada de alta densidade com 25 mm de espessura, sistema postforming, bordas frontais 180°, bordas laterais em fita de PVC, revestimento melaminico. Fechadura fi-ontal, tipo cilíndrico, dobradiças metálicas com abertura de 270°. Puxadores confeccionados em alumínio (acabamento fosco). 03 prateleiras internas, confeccionadas em madeira aglomerada 15 ou 18 mm, com revestimento melaminico e diversas regulagens de altura e dispositivo para fixação em aço trefilado. COR: branca medindo 1,60 X 0,95 X 0,50 - podendo ter variação de +/- 10%. Garantia mínima de 12 meses, LUNASA TR25500	12	UN	533,00	6.396,00
10	Cadeira Presidente, encosto fabricado em compensado multilaminado resinado, moldado anatomicamente a quente para se adaptar a coluna vertebral, com no mínimo 14mm de espessura; Espuma injetada anatomicamente em poliuretano flexível microcelular de alta resistência, isento de CFC, com densidade controlada de 43 a 60kg/m³ com no mínimo 55 cm de espessura. Revestimento do encosto em courússimo, formado por costuras laterais e centrais fixados com grampo; Contracapa do encosto injetadas em polipropileno copolímero texturizado na cor preta; Assento em compensado multilaminado resinado, moldado anatomicamente a quente com no mínimo 14 mm de espessura; poliuretano flexível microcelular de alta resistência, isento de CFC, com densidade controlada de 43 a 60kg/m³ com no mínimo 55 cm de espessura; Apoio de braço com corpo do braço em polipropileno copolímero cor preta com estrutura vertical em formato de L fabricado em chapa de aço SAE 1020 com no mínimo 50,50mm de largura e no mínimo 6,3mm de espessura; Com 07 posições de regulagem de altura feitas por meio de botão, totalizando pelo menos 80mm de curso; Estrutura vertical com 02 furos oblongos, permitindo ajuste horizontal por parafuso. giratória e com rodízios; acento e encosto estofados com regulagem de altura através de pistão a gás, reclínio das costas, encosto de braços, ergonômica, suporta até 120 kg. Encosto - Largura: entre 50 e 65cm - Altura: entre 70 e 74cm - Altura máxima até o chão: 125cm -Altura mínima até o chão: 105cm. Assento - Profundidade: entre 40 e 50cm - Largura: entre 54 e 66cm - Altura máxima até o chão: 60cm - Altura mínima até o chão: 47cm. Braços: Comprimento entre 44 e 46cm Largura: entre 8 e 10cm. Garantia mínima de 60 meses, PLAXMETAL OPERATIVA 51000	07	UN	735,00	5.145,00
12	Cama de exame ginecológico tipo diva, com estrutura em madeira com espessura mínima de 15 mm, MDF de fabricante certificado, revestido em laminado decorativo, na cor bege. Deverá possuir duas (2) gavetas e uma (1) porta em cada lado, uma (1) porta central com uma prateleira interna. Os puxadores deverão ser	02	UN	3.934,00	7.868,00

Centro Oeste

Comércio de Móveis e Equipamentos Ltda.

FONE (46) 3536-6378 - E-mail: anamichele@hotmail.com

	metal e cromados. O revestimento interno do móvel deverá ser do mesmo material da parte externa. As gavetas deverão ser deslizantes, através de corrediças telescópicas. As dobradiças deverão ser 35mm. O leito deverá ser estofado, revestido em courvin marrom, sendo as partes anterior e posterior do leito ajustável através de cremalheiras duplas, imidas entre si, fabricadas em aço inoxidável, com no mínimo quatro (4) posições. O móvel deverá vir acompanhado de um par de perneiras anatômicas, em poliuretano injetado, que permitam ajuste de altura e com mobilidade anteroposterior. A fixação desta haste deverá ser feita através de uma estrutura com no mínimo 14 X 5,5 cm. Deverá possuir gaveta para escoamento de líquidos, em aço inox e puxador em inox. A gaveta deverá possuir o mesmo tamanho da abertura feito no móvel para a mesma, não podendo ficar espaço para acúmulo de sujeiras. Garantia mínima de 12 meses, MEDICAL MC540				
23	Mesa com tampo confeccionado em madeira aglomerada de alta resistência e 25 mm de espessura, revestimento com Sistema postforming 180°, Pannel frontal confeccionado em madeira aglomerada de 15 mm de espessura, revestimento laminado melamínico de alta resistência, dupla face, baixa pressão. Coluna estrutural com passagem de acabamento confeccionada em chapa de aço, com tratamento antiferrugem e acabamento em pintura epóxi. Acabamentos arredondados. Com 02 gavetas com chave. Tamanho aproximado: 120cm x 70cm x 65cm. Garantia mínima de 12 meses, LUNASA TR25102	04	UN	422,00	1.688,00
24	Mesa de exames clínicos com estrutura tubular metálica esmaltada na cor branca (pintura epóxi ou eletrostática), leito acolchoado em espuma de poliuretano de P qualidade, revestido em courvin, na cor azul, cabeceira reclinável manualmente através de cremalheira, pés com ponteira de borracha. Acompanha suporte para lençol de papel de 50mm. Dimensões aproximadas de 1,85 m de comprimento X 0,50m de largura Xv0,80 de altura. Fabricado de acordo com Padrões Internacionais de Qualidade, Normas da ABNT, Apresentar Registro no MS/ANVISA. Garantia mínima de 12 meses, RENASCER RN08013	02	UN	1.077,00	2.154,00

Informar Valor total. A validade desta proposta é de 60 (sessenta) dias corridos, contados da data da abertura da sessão pública de PREGÃO ELETRÔNICO. A apresentação da proposta implicará na plena aceitação das condições estabelecidas neste edital e seus anexos.

Dois Vizinhos, 12 de setembro de 2023

Assinado de forma digital por CENTRO OESTE - COMERCIO DE MOVEIS E EQUIPAMENTOS :73334476000132
Dados: 2023.09.12 16:33:06 -03'00'

Avelino A. Santolin – Procurador
RG. 958.063 – CPF. 156.316.309-82

ITEM	OBJETO
02	Armário alto fechado Treviso, contendo 02 portas de abrir, puxadores tipo alça, com fechadura, contendo 04 prateleiras internas, sendo 01 fixa mais 03 reguláveis, tampo constituído em MDP 25MM com acabamento em fita de borda 1mm, fundo em eucatex 2,5mm 01 face, demais peças em MDP 15mm. Possui 04 pés com com regulagem de altura. Medida externa: Altura: 1600mm, Largura: 900mm, Profundidade: 400mm. Disponível nas cores: Cinza Cristal, Bege, Azul Mineral, Branco, Preto, Nogal, Marsala, Carvalho Hanover e Berlin.

Centro Oeste

Comércio de Móveis e Equipamentos Ltda.

FONE (46) 3536-6378 - E-mail: anamichele@hotmail.com



10 ANEXO

12 MACA GINECOLÓGICA COM BANDEJA CÓDIGO: MC540 A maca ginecológica com bandeja é um equipamento utilizado em consultórios e clínicas ginecológicas para realizar exames ginecológicos em mulheres. É uma espécie de cadeira com um encosto para as costas e suportes para as pernas, permitindo que a paciente fique em uma posição adequada para a realização do exame. A bandeja é uma peça que fica embaixo da região genital da paciente, servindo para coletar fluidos e materiais utilizados durante o exame. A maca ginecológica com bandeja é um equipamento importante para a saúde da mulher, pois permite a realização de exames preventivos e diagnósticos, como o exame de Papanicolau e o exame de colposcopia, que podem detectar precocemente doenças como o câncer de colo do útero. É importante que a maca seja mantida em condições adequadas de higiene e que os materiais utilizados durante o exame sejam descartáveis ou esterilizados para evitar infecções e contaminações. Dimensões: Medidas Montada: (C X L X A) 180 cm x 60 cm x 80 cm Estofado: Densidade - D28 Capacidade Suportada: 250 kg Peso médio do produto montado: 90 kg Estrutura: Madeira MDF Revestimento: Corino Cipatex Cabeceira: Regulável Ferragem: Corrediças telescópicas

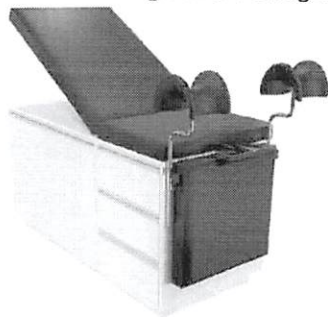

23 Mesa Treviso fabricada com tampo em MDP 25mm e acabamento em fita de borda 1mm, painel em MDP 15mm e pés em aço com calha para passagem de fios, pintura eletrostática epóxi a pó de alta qualidade e durabilidade, com pré tratamento de superfície a base de nanotecnologia que promove uma melhor resistência contra ferrugem e melhor fixação da tinta, são isentos de metais pesados tornando o tratamento ambientalmente correto. Medidas: Altura: 740mm, Largura: 1250mm, Profundidade: 600mm. Disponível nas cores: Cinza Cristal, Bege, Azul Mineral, Branco, Preto, Nogal, Marsala, Carvalho Hanover e Berlin. Gaveteiro fixo Treviso para mesa com profundidade de 680mm, composto por 02 Gavetas, com opção de fechadura na lateral (travando todas as gavetas) ou na parte frontal (travando somente a 1º gaveta), puxadores tipo alça, corrediças metálicas, fabricado em MDP 15mm com fundo em eucatex 2,5mm. Medida externa: Altura: 210mm, Largura: 362mm, Profundidade: 395mm. Disponível nas cores: Cinza Cristal, Bege, Azul Mineral, Branco, Preto, Nogal, Marsala, Carvalho Hanover e Berlin



24 MESA DE EXAME CLINICO DESCRIÇÃO - Estrutura em tubo de aço carbono redondo de 1" ¼ x 1.20mm - Leito

Centro Oeste

Comércio de Móveis e Equipamentos Ltda.

FONE (46) 3536-6378 - E-mail: anamichele@hotmail.com

em chapa de MDF de 15mm com espuma D26 revestido em courvim - Cabeceira regulável em quatro posições através de cremalheiras - Pés com ponteiros plásticos - Acabamento pintura epóxi, com tratamento anti-ferruginoso Capacidade Aprox.: Até 150Kg Registro MS: 80430259007 DIMENSÕES Dimensão aproximada: 1800 x 600 x 800 mm - OPCIONAIS Suporte de papel lençol descartável Largura 70cm, 80 cm



Renascer
móveis hospitalares



OFFICER MÓVEIS E ELETRÔNICOS LTDA
CNPJ: 08.925.642/0001-03
RUA AFONSO ALVES DE CAMARGO Nº 616 – SANTANA
GUARAPUAVA/PR
CEP: 85070-200 – FONE/FAX: 42 3035-7315
perflexmoveis@gmail.com

EDITAL DE PREGÃO Nº 050/2023
PROCESSO ADMINISTRATIVO Nº 196/2023
MODALIDADE: PREGÃO ELETRÔNICO
TIPO: MENOR PREÇO GLOBAL POR ITEM

OBJETO: Contratação de empresa para a aquisição de móveis e equipamentos, que serão adquiridos com recurso proveniente do Termo de Adesão ao incentivo financeiro do Programa de Qualificação da Atenção Primária, na modalidade fundo a fundo, conforme necessidade da secretaria solicitante do município de Planalto PR.

PROPOSTA COMERCIAL

A empresa OFFICER MÓVEIS E ELETRÔNICOS LTDA, estabelecida na RUA AFONSO ALVES DE CAMARGO Nº 616 – SANTANA – GUARAPUAVA/PR, inscrita no CNPJ sob nº 08.925.642/0001-03, neste ato representada por PATRICIA DE MORAES HINZ, sócia administradora, RG nº 7.718.192-0, CPF nº 025.879.539-52, vem por meio desta, apresentar Proposta de Preços ao Edital de Pregão Eletrônico nº 050/2023 em epigrafe que tem por objeto a Contratação de empresa para a aquisição de móveis e equipamentos, que serão adquiridos com recurso proveniente do Termo de Adesão ao incentivo financeiro do Programa de Qualificação da Atenção Primária, na modalidade fundo a fundo, conforme necessidade da secretaria solicitante do município de Planalto PR, conforme segue:

Item	Quant.	Unid.	Descrição	Valor Unit.	Valor Total
11	25	Unid.	Cadeira empilhável, confeccionada em tubo de aço oblongo, com encaixes laterais para transformar em longarina. Assento e encosto em polipropileno na cor preta. Peso suportado: 150 kg. Garantia mínima de 12 meses. MARCA PRÓPRIA MOD. PRÓPRIO	R\$ 118,00	R\$ 2.950,00
23	04	Unid.	Mesa com tampo confeccionado em madeira aglomerada de alta resistência e 25 mm de espessura, revestimento com sistema postforming 180°, Painel frontal confeccionado em madeira aglomerada de 15 mm de espessura, revestimento laminado melamínico de alta resistência, dupla face, baixa pressão. Coluna estrutural com passagem de acabamento confeccionada em chapa de aço, com tratamento antiferrugem e acabamento em pintura epóxi. Acabamentos arredondados. Com 02 gavetas com chave. Tamanho aproximado: 120cm x 70cm x 65cm. Garantia mínima de 12 meses. MARCA PRÓPRIA MOD. PRÓPRIO	R\$ 438,00	R\$ 1.752,00
Valor Total da Proposta				R\$ 4.702,00	

A proponente obriga-se a cumprir todos os termos da Nota de Empenho a ser firmada com a vencedora do certame.

A validade desta proposta é de **60 (sessenta) dias corridos**, contados da data da abertura da sessão pública de **PREGÃO ELETRÔNICO**.

A apresentação da proposta implicará na plena aceitação das condições estabelecidas neste edital e seus anexos.

001308

Prazo máximo de entrega dos materiais será de acordo com o ANEXO I do edital.

Agência e Conta para pagamento:

Banco Sicredi – Agência nº 0703 – Conta Corrente nº 11.644-3

Nos preços ofertados já estão inclusos os tributos, fretes, taxas, seguros, encargos sociais, trabalhistas e todas as demais despesas necessárias à execução do objeto.

Guarapuava, 12 de Setembro de 2023

08 925 642/0001-03
OFFICER MOVEIS E
ELETRONICOS LTDA
RUA AFONSO ALVES DE CAMARGO 616
SANTANA
CEP 85070-200 GUARAPUAVA PR

PATRICIA DE
MORAES
HINZ:0258795395
2

Assinado de forma digital
por PATRICIA DE MORAES
HINZ:02587953952
Dados: 2023.09.12
13:56:16 -03'00'

OFFICER MÓVEIS E ELETRÔNICOS LTDA
CNPJ Nº 08.925.642/0001-03
PATRICIA DE MORAES HINZ – SÓCIA/ADMINISTRADORA
RG: 7.718.192-0 - SSP/PR
CPF: 025.879.539-52

A

Om

P

001309



Londrina, 12 de setembro de 2023.

Licitante: R.A. MARTINS - DISTRIBUIDORA - EIRELLI

Endereço: Rua Ody Silveira, nº. 575 / Bairro: Alto da Boa Vista / CEP: 86.083-040 / Londrina - PR.

CNPJ: 26.984.213/0001-99.

INSC. EST.: 90768672-80.

e-mail: licitacao@ramdistribuidora.com.br

Fone/Fax: (43) 3328-0200 / 3338-0200

Dados Bancários:

BANCO DO BRASIL (LONDRINA/PR)

AGÊNCIA: 1582-2

CONTA CORRENTE: 23439-7

Representante Legal: Ricardo Antônio Martins.

Proprietário - Administrador.

Estado civil: Solteiro

Endereço: Rua Eurico Hummig, nº. 255, apto. 304 - Torre Azaléia / Bairro: Gleba Palhano / CEP: 86.050-464 / Londrina - PR.

CPF: 006.108.249-02.

RG: 7.243.254-1 – SSP-PR.

À

Prefeitura Municipal de Planalto - PR

Ref.: Pregão Eletrônico nº. 050/2023 - Processo nº. 196/2023.

O início da Disputa de Preços será às 09:00 (nove horas), do dia 06 de setembro de 2023;

TIPO: "MENOR PREÇO, POR ITEM".

Objeto: aquisição de móveis e equipamentos, que serão adquiridos com recurso proveniente do Termo de Adesão ao incentivo financeiro do Programa de Qualificação da Atenção Primária, na modalidade fundo a fundo, conforme necessidade da secretaria solicitante do município de Planalto PR.

Prezados senhores, apresentamos e submetemos à apreciação de Vossas Senhorias a nossa Proposta de Preços relativa ao fornecimento do Objeto do PREGÃO ELETRÔNICO Nº. 050/2023.

ANEXO

PROPOSTA DE PREÇOS

ITEM	QTD	UND	DESCRIÇÃO	MARCA	VLR. UNIT	VLR. TOTAL
24	2	UND	Mesa de exames clínicos com estrutura tubular metálica esmaltada na cor branca (pintura epóxi ou eletrostática), leito acolchoado em espuma de poliuretano de P qualidade, revestido em courvin, na cor azul, cabeceira reclinável manualmente através de cremalheira, pés com ponteira de borracha. Acompanha suporte para lençol de papel de 50mm. Dimensões aproximadas de 1,85 m de comprimento X 0,50 m de largura X v0,80 de altura. Fabricado de acordo com Padrões Internacionais de Qualidade, Normas da ABNT, Apresentar Registro no MS/ANVISA. Garantia mínima de 12 meses.	renascer RN080070 Mesa de exame clinico esmalt., leito estofado, c/ sup. p/ papel lençol	1.190,00	2.380,00
TOTAL DA PROPOSTA R\$						2.380,00



Validade da Proposta: O prazo de validade da proposta será de 60 (sessenta) dias contados da data da sessão de processamento do PREGÃO.

Condição de Pagamento: O pagamento será efetuado através de transferência eletrônica para a conta bancária da Contratada indicada pela mesma, no prazo de até 30 (trinta) dias contados da apresentação da Nota Fiscal, após o recebimento definitivo do objeto.

Condição de Entrega: O prazo de entrega e instalação dos itens é de 20 (vinte) dias consecutivos após o recebimento da Solicitação de Compra;

Prazo de Garantia: Conforme Edital.

Frete: CIF (PAGO)

• Declaro ainda estar de acordo e ciente com todas as exigências estipulada em Edital;

• Declaramos que nos preços propostos acima contemplam todas as despesas necessárias ao pleno fornecimento do objeto, inclusos os impostos, fretes, encargos sociais e trabalhistas e demais despesas pertinentes à entrega, instalação, montagem e desmontagem do objeto, bem como aquelas decorrentes de eventuais substituições de produtos;

• Declaramos, sob as penalidades da lei, que, nossa empresa se enquadra na condição de microempresa ou empresa de pequeno porte, nos termos do Art. 3º da LC 123/2006 e não está inserida nas excludentes hipóteses do § 4º daquele Artigo;

PEDIDO MINIMO R\$ 500,00 REAIS

R. A. MARTINS - DISTRIBUIDORA ME

CNPJ: 26.984.213/0001-99

Ricardo Antônio Martins

Proprietário / Gerente

RG: 7.243.254-1 SSP/PR

CPF: 006.108.249-02



PREFEITURA MUNICIPAL DE PLANALTO
PREGÃO, NA FORMA ELETRÔNICA Nº 050/2023

PROPOSTA COMERCIAL

Empresa: Via Novita Ltda - Me

CNPJ: 04.447.180/0001-05

Inscrição Estadual: 90612218-99

Endereço: Rua Carlos Milano Nº 141, Aguas Belas - CEP: 83.040-620 – São José dos Pinhais / Paraná

Tel/Fax: (41) 3058-4748

http://www.vianovita.com.br

Email: licitacao01@vianovita.com.br

Banco: Banco do Brasil

Agência: 1458-3

Conta Corrente: 22138-4

Representante legal: Erlon Machado Ferreira

R.G.: 7.844.039-2

CPF: 053.013.379-20

ITEM	MARCA / MODELO	REFERÊNCIA DO ITEM	UF	QTD.	R\$ UNI.	R\$ TOTAL
14	PRÓPRIA/ I5PN50	COMPUTADOR, PROCESSADOR FREQUÊNCIA: 2.90 GHZ (MAX TURBO 4.30 GHZ), 64 BITS, CACHE: 12MB; VELOCIDADE DO BARRAMENTO: 8 GT/, TDP: 65W. REFERÊNCIA: INTEL CORE I5-10400 10ª GERAÇÃO OU MAIS RECENTE. PLACA MÃE: COMPATÍVEL COM O PROCESSADOR, PADRÃO: ATX OU MICRO ATX, SAÍDA GRÁFICA: VGA (D-SUB) E HDMI, MEMÓRIA: 2 DIMMS, DDR4 2666/2400/2133MHZ, SUPORTA ATÉ 32 GB DE MEMÓRIA. ÁUDIO COM 8 CANAIS. REDE: 1 PORTA RJ-45 GIGABIT. SLOT: 1 PCI EXPRESS 3.0/2.0 X16; 2 PCI EXPRESS 3.0/2.0. INTERFACE DE ARMAZENAMENTO: 1 CONECTOR M.2, 4 CONECTORES SATA 6GB/S. PORTAS USB: 2 PORTAS USB 3.2, 4 PORTAS USB 2.0/1.1; 1 CONECTOR PS/2. REFERÊNCIA; GIGABYTE H410M H. MEMÓRIA: 1 PENTE DE MEMÓRIA. CAPACIDADE: 8GB, TECNOLOGIA DDR4, VELOCIDADE DE FREQUÊNCIA: 2666MHZ. DISSIPADOR DE CALOR. PLACA DE VÍDEO: INTEGRADA DISCO DE ARMAZENAMENTO SSD; M.2 2280, CAPACIDADE 500GB, INTERFACE PCIE GEN3 8GB/S DE VELOCIDADE MONITOR: LED TAMANHO MÍNIMO 23,5 POLEGADAS; CONEXÃO HDMI; COM REGULAGEM DE ALTURA INTEGRADO (SEM USO DE SUPORTE ADICIONAL) TECLADO ABNT2 COM TECLAS MULTIMÍDIA, MOUSE, CAIXAS DE SOM USB POTÊNCIA MÍNIMA 8W RMS WEBCAM COM MICROFONE INTEGRADO, GARANTIA MÍNIMA DE 12 MESES	PR	8	R\$2.525,00	R\$ 20.200,00
TOTAL DO LOTE						R\$ 20.200,00

VALOR TOTAL DOS ITENS: R\$ 20.200,00 (VINTE MIL E DUZENTOS REAIS).

- PRAZO DE GARANTIA DOS PRODUTOS: CONFORME EDITAL.
- VALIDADE DA PROPOSTA: 60 (SESSENTA) DIAS.
- ENTREGA DOS MATERIAIS: CONFORME EDITAL.
- PAGAMENTO DA NOTA FISCAL: CONFORME EDITAL.
- NOS PREÇOS COTADOS ACIMA JÁ ESTÃO INCLUSOS TODOS OS IMPOSTOS E TAXAS DIRETOS E/ OU INDIRETOS EXIGIDOS PARA O FORNECIMENTO DOS MATERIAIS ACIMA CITADOS, NÃO CABENDO O PAGAMENTO DE ÔNUS NENHUM, ALÉM DOS QUE ACIMA FORAM COTADOS.
- ESTA EMPRESA DECLARA ESTAR CIENTE DE QUE A APRESENTAÇÃO DA PRESENTE PROPOSTA IMPLICA NA PLENA ACEITAÇÃO DAS CONDIÇÕES ESTABELECIDAS NO EDITAL E SEUS ANEXOS.
- DECLARAMOS QUE A EMPRESA ESTÁ DE PLENO ACORDO COM AS CONDIÇÕES DE FORNECIMENTO ESPECIFICADAS NO EDITAL, E ATENDE PLENAMENTE AS REGRAS ESTABELECIDAS PARA CONTRATAÇÃO, QUE FAZEM PARTE INTEGRANTE DESTA PROPOSTA.
- A EMPRESA SE ENQUADRA NA CONDIÇÃO DE MPE, NOS TERMOS DO ART. 3º DA LC 123/2006 E NÃO ESTÁ INSERIDA NAS EXCLUDENTES HIPÓTESES DO § 4º DAQUELE ARTIGO, PARA FINS DO EXERCÍCIO DOS BENEFÍCIOS PREVISTOS NA MENCIONADA LEI.

São José dos Pinhais, 06 de Setembro de 2023.

Erlon Machado Ferreira
RG: 7.844.039-2 // CPF: 053.013.379-20
Sócio // Gerente
Fone: 41 3058-4748

04.447.180/0001-05
VIA NOVITA LTDA

RUA CARLOS MILANO, 141 - SOBRADO 1
ÁGUAS BELAS - CEP 83.040-620
SÃO JOSÉ DOS PINHAIS - PR

Rua Carlos Milano Nº 141, Aguas Belas - CEP: 83.040-620 – São José dos Pinhais / Paraná
(41) 3058-4748

001312

novita[®] PC



IMAGEM MERAMENTE ILUSTRATIVA

MARCA: PROPRIA
MODELO: I5PN50

CONFIGURAÇÕES:

PROCESSADOR: CORE I5 10400.
PLACA MÃE: GIGABYTE H410M H V3.
MEMORIA: KINGSTON HYPERX FURY DDR4 8GB 2666MHZ / DISSIPADOR DE CALOR.
SSD: M.2 500GB PNY CS1031.
GABINETE: PADRÃO PRETO 2X USB AUDIO E MICRO.
TECLADO: HAYOM 3202.
MOUSE: HAYOM MU 2901.
CAIXA DE SOM: MULTILASER SHADOW 20 USB 8W SP091.
MONITOR: PCFORT T2420 23,8".
WEBCAM: WEBCAM BRAZILPC V4.
GARANTIA: CONFORME EDITAL.
ACOMPANHA: ACESSÓRIOS, CABOS, MANUAIS E CDS COM DRIVERS PARA INSTALAÇÃO.

<http://www.vianovita.com.br/site>

novita
001313

MANUAL DA CÂMERA V4

DIAGRAMA DA ESTRUTURA DO PRODUTO



1. LENTE HD 6P
2. Orifício MIC
3. Cavalete
4. fone de ouvido de 3,5 mm
5. porta USB

Etapas de instalação

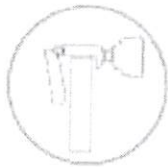

1. Ligue a câmera, monte e aponte a câmera para a frente da tela.



2. Pressione o suporte da câmera para baixo e encaixe a extremidade traseira do suporte da tela na parte traseira da tela.

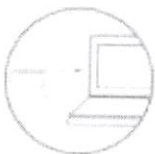

Conecte o cabo de dados USB e o cabo de áudio (cabo de áudio np-plug para laptop)

om \$ J

001314

Parâmetro de detalhe

Parâmetros da webcam V4			
Tipo de driver	livre de drive (conecta e liga)	Comprimento do cabo	1m
Controle de resolução	50Hz, 60Hz	Resolução	640 * 483
Formato de foto	BMP / JPEG e PNG	Tipo de interface	USB2.0
Tipo de sensor	CMOS	Bulit-in	microfone digital
Nitidez	5 milhões	Alcance de foco	10 MM-Extremo Distante
Cenários de aplicativos	Suporte CC2003, objetivos, conferência na web, ICQ, MSN, Yahoo Messenger e Skype		
Sistema aplicável	Windows95 / 98 / NT / ME / 2000 / XP / vista / WIN7 / WIN10		
Descrição do Produto	Câmera de PC grátis, lente 6P hd, microfone digital embutido, a distância de transmissão pode atingir cerca de 10 metros de rotação 360 graus, ajuste de 33 ° para cima e para baixo, você pode ajustar o ângulo conforme necessário.		

Acessórios do produto



Webcam * 1

om \$ \$

ORÇ N°	1621/2023
A	
PREFEITURA MUNICIPAL DE PLANALTO - PR	
LICITAÇÃO:	PREGÃO ELETRONICO Nº 050/2023
PROCESSO:	196/2023
DATA:	06/09/2023
HORA:	09h00min

PROPONENTE:

K.C.R.S. COMERCIO DE EQUIPAMENTOS LTDA
 RUA: MARECHAL MASCARENHAS DE MORAES, N° 88, SALA A
 ARAÇATUBA/SP. CEP. 16075-370 CNPJ 21.971.041/0001-03
 INSC. 177.338.790.110 Insc. Municipal - 76835
 RESPONSÁVEL PELO REGISTRO - JUNTA COMERCIAL DATA DO REGISTRO - 03/03/2015
 NUMERO DO REGISTRO 35600804151 INSC. ESTADUAL 177.338.790.110
 Fone - 18 - 36212782 E-mail - licitacao2@kcrequipamentos.com.br
 OBJETO SOCIAL - COMERCIO DE EQUIPAMENTOS DE MEDIÇÃO E PESAGEM COM
 PRESTAÇÃO DE SERVIÇOS NA MANUTENÇÃO E INSTALAÇÕES.

Prezados Senhores,

Apresentamos nossa proposta para o fornecimento do(s) equipamento(s) abaixo discriminado, conforme edital:

OBJETO DA LICITAÇÃO – AQUISIÇÃO DE MÓVEIS E EQUIPAMENTOS, QUE SERÃO ADQUIRIDOS COM RECURSO PROVENIENTE DO TERMO DE ADESÃO AO INCENTIVO FINANCEIRO DO PROGRAMA DE QUALIFICAÇÃO DA ATENÇÃO PRIMÁRIA, NA MODALIDADE FUNDO A FUNDO, CONFORME NECESSIDADE DA SECRETARIA SOLICITANTE DO MUNICÍPIO DE PLANALTO PR.

ITEM	QTDE	UNID.	DESCRIÇÃO / MARCA / MODELO	PREÇO UN. (R\$)	PREÇO TOTAL (R\$)
06	01	UN	Balança eletrônica digital adulta com régua antropométrica acoplada, visor em LCD digital, com capacidade para 200 kg, com divisões de 100g, pesagem imediata dispensando preaquecimento. Acabamento em tinta eletrostática. Tapete/piso em borracha antiderrapante. Pés reguláveis em borracha sintética e com seletor de voltagem de 110v e 220v. Aferido pelo INMETRO. Acompanha manual de instrução de uso em idioma português. MARCA: LIDER, FABRICANTE LIDER BALANÇAS, MODELO: P200C CAPACIDADE 200KG DIVISÃO 100G PLATAFORMA 30X40 CM PROCEDÊNCIA NACIONAL CERTIFICADA, APROVADA E AFERIDA PELO IPEM/INMETRO.	R\$ 940,00 (novecentos reais)	R\$ 940,00 (novecentos reais)

VALOR TOTAL POR EXTENSO – R\$ 940,00 (NOVECIENTOS REAIS)

PRAZO DE VALIDADE DA PROPOSTA 60 (sessenta) dias, contados a partir da data da sessão pública do Pregão.

PAGAMENTO 30 (trinta) dias contados da apresentação da Nota Fiscal

ENTREGA 20 (vinte) dias consecutivos após o recebimento da Solicitação de Compra

GARANTIA 12 meses a contar do recebimento.

LOCAIS DE ENTREGA:

CONFORME SERÁ INFORMADO NA SOLICITAÇÃO DE COMPRA

E-MAIL PARA ENVIO DA NOTA DE EMPENHO/ORDEM DE FORNECIMENTO:

licitacao2@kcrequipamentos.com.br Obs. Acaso não receber a confirmação de recebimento do email em 24 hs. entrar em contato por telefone.

E-MAIL: licitacao2@kcrequipamentos.com.br

Araçatuba/SP, 06 de setembro de 2023.



K.C.R.S. COMERCIO DE EQUIPAMENTOS LTDA
KAREN CRISTIANE RIBEIRO STANICHESKI
CARGO: PROCURADORA/REPRESENTANTE LEGAL
CPF: 277.277.558-50 RG: 27.601.293-8 SSP/SP

KAREN
CRISTIANE
RIBEIRO
STANICHESKI:2
7727755850

Assinado de forma
digital por KAREN
CRISTIANE RIBEIRO
STANICHESKI:277277
55850
Dados: 2023.09.06
10:23:05 -03'00'



Termo de Garantia

Toda a assistência técnica necessária durante a garantia, desde que usados adequadamente e de acordos com as especificações contidas no manual de usuário, contra defeitos de fabricação sendo peças e mão de obra para supostas correções dentro do período de garantia conforme condições editalícias. O prazo de garantia acima descrito já considera e engloba a garantia legal de 90 dias. ASSISTÊNCIA TÉCNICA LOCAL: ANTONIO VILMAR BOESING CNPJ 05.201.438/0001-51 RUA XINGU N° 247 CEP 85.501-230 BAIRRO CENTRO CIDADE: PATO BRANCO/PR TEL: (46) 3225-2822/ (46) 9973-9676 RESPONSÁVEL: VILMAR

DADOS BANCARIOS

BANCO DO BRASIL – Araçatuba – SP AGÊNCIA 3300-6 CONTA CORRENTE 25611-0 – KCRS COMERCIO DE EQUIPAMENTOS EIRELI – EPP

Impostos e reajuste

ICMS = 18% (INCLUSO NO PREÇO) IPI = 0,00 % - ISENTO

Os preços são fixos e irredutíveis.

Transporte

CIF – POR CONTA DA KCRS

Disposições Finais

- Declaramos que cumprimos plenamente os requisitos de habilitação e que sua Proposta de Preços está em conformidade com as exigências do instrumento convocatório (edital).
- Declaramos que o produto ofertado é de primeira linha e atende integralmente a todas as especificações exigidas no edital e seus anexos;
- Declaramos conhecer e nos submeter a todas as cláusulas, condições e obrigações estabelecidas no edital de licitação e seus anexos e ainda que nossa proposta atende integralmente as especificações contidas no edital.
- Declaramos que conhecemos e nos submeter a todas as estipulações estabelecidas no ato convocatório do certame, bem como as disposições da Lei nº. 8666/93 e Lei nº 10.520/2002, Leis Complementares nº. 123/06 e 127/07, que rege o presente.
- Declaramos estarem inclusos todos os custos e despesas, tais como diretos e indiretos, tributos incidentes, taxa de administração, materiais, serviços, encargos sociais e trabalhistas, seguros, embalagens, lucro, frete, carga e descarga, instalação e treinamento se constante em edital e outros necessários ao cumprimento integral do objeto desta licitação.
- Declaramos fornecer juntamente com o equipamento manuais de operação elaborados conforme normas técnicas e em Português.
- Declaramos que, estamos enquadradas no Regime de tributação de Microempresa e Empresa de Pequeno Porte, conforme estabelece o artigo 3º da Lei Complementar 123, de 14 de dezembro de 2006 e somos optantes pelo simples nacional.
- Garantimos assistência técnica local qualificada e especializada na vigência do prazo de garantia, sem ônus para administração, conforme condições estabelecidas no edital de licitação e seus anexos e ainda assistência técnica permanente após o período de garantia.
- Declaramos que o produto – balança é isento de Registro Ministério da Saude/Anvisa> Produto pois é considerado não classificado para saúde pela ANVISA, segundo RDC nº 260 e NOTA TÉCNICA N° 03/2012/GQUIP/GGTPS/ANVISA.
- Declaramos, sob as penas lei, que a proposta de preços compreende a integralidade dos custos para atendimento dos direitos trabalhistas assegurados na Constituição Federal, nas leis trabalhistas, nas normas infralegais, nas convenções coletivas de trabalho e nos termos de ajustamento de conduta vigentes na data de entrega das propostas.

Caso nos seja adjudicado o item, nos comprometemos a assinar a ata e contrato conforme segue os dados pessoais do contato e representante legal da empresa que assinará o termo de contrato:

**NOME: KAREN CRISTIANE RIBEIRO STANICHESKI DATA DE NASC. 21/03/1979
NACIONALIDADE: BRASILEIRA ESTADO CIVIL: CASADA PROFISSÃO: EMPRESÁRIA RG:
27.601.293-8 SSP/SP EMISSÃO - 14/04/2015 CPF: 277.277.558-50 DOMICÍLIO: R. ARY VILELA
MARTINS, 294 HABIANA - ARAÇATUBA/SP TELEFONE/FAX: 18 - 3621 2782 CEP: 16052-900**

2

Fj om

001318



OFFICER MÓVEIS E ELETRÔNICOS LTDA
CNPJ: 08.925.642/0001-03
RUA AFONSO ALVES DE CAMARGO Nº 616 – SANTANA
GUARAPUAVA/PR
CEP: 85070-200 – FONE/FAX: 42 3035-7315
perflexmoveis@gmail.com

EDITAL DE PREGÃO Nº 050/2023
PROCESSO ADMINISTRATIVO Nº 196/2023
MODALIDADE: PREGÃO ELETRÔNICO
TIPO: MENOR PREÇO GLOBAL POR ITEM

OBJETO: Contratação de empresa para a aquisição de móveis e equipamentos, que serão adquiridos com recurso proveniente do Termo de Adesão ao incentivo financeiro do Programa de Qualificação da Atenção Primária, na modalidade fundo a fundo, conforme necessidade da secretaria solicitante do município de Planalto PR.

PROPOSTA COMERCIAL

A empresa OFFICER MÓVEIS E ELETRÔNICOS LTDA, estabelecida na RUA AFONSO ALVES DE CAMARGO Nº 616 – SANTANA – GUARAPUAVA/PR, inscrita no CNPJ sob nº 08.925.642/0001-03, neste ato representada por PATRICIA DE MORAES HINZ, sócia administradora, RG nº 7.718.192-0, CPF nº 025.879.539-52, vem por meio desta, apresentar Proposta de Preços ao Edital de Pregão Eletrônico nº 050/2023 em epígrafe que tem por objeto a Contratação de empresa para a aquisição de móveis e equipamentos, que serão adquiridos com recurso proveniente do Termo de Adesão ao incentivo financeiro do Programa de Qualificação da Atenção Primária, na modalidade fundo a fundo, conforme necessidade da secretaria solicitante do município de Planalto PR, conforme segue:

Item	Quant.	Unid.	Descrição	Valor Unit.	Valor Total
23	04	Unid.	Mesa com tampo confeccionado em madeira aglomerada de alta resistência e 25 mm de espessura, revestimento com sistema postforming 180°, Paineis frontais confeccionados em madeira aglomerada de 15 mm de espessura, revestimento laminado melamínico de alta resistência, dupla face, baixa pressão. Coluna estrutural com passagem de acabamento confeccionada em chapa de aço, com tratamento antiferrugem e acabamento em pintura epóxi. Acabamentos arredondados. Com 02 gavetas com chave. Tamanho aproximado: 120cm x 70cm x 65cm. Garantia mínima de 12 meses. MARCA PRÓPRIA MOD. PRÓPRIO	R\$ 438,00	R\$ 1.752,00
Valor Total da Proposta				R\$ 1.752,00	

A proponente obriga-se a cumprir todos os termos da Nota de Empenho a ser firmada com a vencedora do certame.

A validade desta proposta é de **60 (sessenta) dias corridos**, contados da data da abertura da sessão pública de **PREGÃO ELETRÔNICO**.

A apresentação da proposta implicará na plena aceitação das condições estabelecidas neste edital e seus anexos.

Prazo máximo de entrega dos materiais será de acordo com o ANEXO I do edital.

Agência e Conta para pagamento:
Banco Sicredi – Agência nº 0703 – Conta Corrente nº 11.644-3

[Handwritten signatures]

001319

Nos preços ofertados já estão inclusos os tributos, fretes, taxas, seguros, encargos sociais, trabalhistas e todas as demais despesas necessárias à execução do objeto.

Guarapuava, 12 de Setembro de 2023

08 925 642/0001-03
OFFICER MOVEIS E
ELETRONICOS LTDA
RUA AFONSO ALVES DE CAMARGO 616
SANTANA
CEP 85070-200 GUARAPUAVA PR

PATRICIA DE
MORAES
HINZ:02587953952

Assinado de forma digital
por PATRICIA DE MORAES
HINZ:02587953952
Dados: 2023.09.12
09:01:14 -03'00'

OFFICER MÓVEIS E ELETRÔNICOS LTDA
CNPJ N° 08.925.642/0001-03
PATRICIA DE MORAES HINZ – SÓCIA/ADMINISTRADORA
RG: 7.718.192-0 - SSP/PR
CPF: 025.879.539-52

P *fs* *om*

001320

AIRTON LUIZ LIBARDI

CNPJ nº: 79.194.239/0001-08 - CAD/ICMS: 33400496-15

Avenida Porto Alegre, SN, Centro.

85750-000 - PLANALTO - PR

PROPOSTA DE PREÇOS AJUSTADA

EDITAL DE PREGÃO Nº 050/2023
PROCESSO ADMINISTRATIVO Nº 196/2023
MODALIDADE: PREGÃO ELETRÔNICO
TIPO: MENOR PREÇO GLOBAL POR ITEM

OBJETO: Contratação de empresa para a aquisição de móveis e equipamentos, que serão adquiridos com recurso proveniente do Termo de Adesão ao incentivo financeiro do Programa de Qualificação da Atenção Primária, na modalidade fundo a fundo, conforme necessidade da secretaria solicitante do município de Planalto PR.

Pelo presente instrumento, a empresa AIRTON LUIZ LIBARDI, CNPJ nº 79.194.239/0001-08, com sede na Avenida Porto Alegre, SN, Centro, Município de Planalto, estado do Paraná, neste ato representada por AIRTON LUIZ LIBARDI, administrador, RG sob nº 18080672 e CPF nº 284.922.189-91, Planalto - PR, propõe fornecer à Prefeitura Municipal de Planalto, estado do Paraná, em estrito cumprimento ao previsto no Edital de Pregão Eletrônico nº 050/2023, conforme abaixo discriminado:

ITEM	QUANT	UNID.	OBJETO	MARCA/ MODELO	Valor unitario
3	6	UN	Aparelho de ar condicionado, modelo Split Reverso, quente e frio, 220v 12.000 BTUs (Sistema Inverter). Com mão de obra de instalação e drenose. Garantia mínima de 12 meses.	KOMEKO 12.000btus	R\$2.089,00
4	4	UN	Aparelho de ar condicionado, modelo Split Piso teto, com capacidade de 18.000 BTU's, quente/frio 220 V, Com fluido refrigerante R410a (Sistema Inverter). Com mão de obra de instalação e drenos. Garantia mínima de 12 meses.	KOMEKO 18.000btus	R\$3.412,50
5	2	UN	Aparelho de ar condicionado, modelo Split Piso teto, com capacidade de 36.000 BTU's, quente/frio 220 V, com fluido refrigerante R410a (Sistema Inverter). Com mão de obra de instalação e drenos. Garantia mínima de 12 meses.	KOMEKO 36.000btus	R\$7.995,00

AIRTON LUIZ
LIBARDI:28492218991

Assinado de forma digital por
AIRTON LUIZ
LIBARDI:28492218991
Data: 2023.09.12 08:49:06 -03'00'

1

001321

AIRTON LUIZ LIBARDI

CNPJ nº: 79.194.239/0001-08 - CAD/ICMS: 33400496-15

Avenida Porto Alegre, SN, Centro.

85750-000 - PLANALTO – PR

TOTAL: R\$42.174,00 (quarenta e dois mil cento e setenta e quatro reais).

* Declaro que a proponente se obriga a cumprir todos os termos da contratação indicadas nos documentos que compõem a licitação.

* A validade desta proposta é de 60 (sessenta) dias corridos, contados da data da abertura da sessão pública de PREGÃO ELETRÔNICO Nº 050/2023.

* Prazo máximo de fornecimento dos produtos/prestação dos serviços, respeitando-se o disposto no Termo de Referência.

* Declaro que preços ofertados já estão inclusos os tributos, fretes, taxas, seguros, encargos sociais, trabalhistas e todas as demais despesas necessárias à execução do objeto da contratação.

Planalto – PR, 12 de setembro de 2023.

AIRTON LUIZ
LIBARDI:28492218991

Assinado de forma digital por
AIRTON LUIZ
LIBARDI:28492218991
Dados: 2023.09.12 08:49:19 -03'00'

AIRTON LUIZ LIBARDI
Airton Luiz Libardi
Assinatura do Responsável pela Empresa

Om

fl

2

001322



34.680.592/0001-51
CAD. ICMS:90825072-96
BRASIL DEVICES EQUIPAMENTOS
HOSPITALARES LTDA
RUA GRAÇA ARANHA, 875 - BRCÃO 01 - SALA B
VARGEM GRANDE - PINHAIS - PR
CEP 83 321-020

Á

PREFEITURA MUNICÍPIO DE PLANALTO
PLANALTO - PR

PROPOSTA COMERCIAL REF. AO PREGÃO ELETRÔNICO Nº 050/2023
PROCESSO LICITATÓRIO Nº 196/2023

ABERTURA: 12/09/2023

HORÁRIO: 08:00

Prezados Senhores,

Apresentamos nossa proposta comercial para fornecimento dos itens abaixo discriminados, conforme exigido no Edital de Pregão Eletrônico, que integram o instrumento convocatório da licitação em epígrafe.

Declaramos:

Que concordamos com todas as condições do edital, que todos os produtos cotados possuem garantia de 12 (doze) meses, contra defeitos de fabricação, que estão inclusos no valor acima propostos todas as despesas com mão-de-obra e, todos os tributos e encargos fiscais, sociais, trabalhistas, previdenciários e comerciais e, ainda, os gastos com transporte/frete e acondicionamento dos produtos em embalagens

Declaramos, ainda, que estamos enquadrados no Regime de Tributação de Empresa de Pequeno Porte conforme estabelece Artigo 3º da Lei Complementar 123, de 14 de dezembro de 2006.

PROPOSTA DE PREÇOS

ITEM	QTDE	UNID	DESCRIÇÃO	Marca/ Fabricante/ Modelo/ Anvisa	PREÇO	
					UNITÁRIO	TOTAL
17	8	UND	Detector de batimentos cardíaco fetal, alimentação através de pilhas alcalinas. Botão liga/desliga e controle de volume. Possuir entrada para fone de ouvido ou gravador de som ou computador. Possuir alto falante de alta performance. Faixa de medição: 50 a 240 bpm. Resolução: ±1 bpm e Precisão: ±1 bpm. Área de radiação efetiva do transdutor: 154 mm2. Medidas aproximadas: 13 X 9 X 3 cm. Possuir registro ANVISA. Garantia mínima de 12 meses.	JUMPER/ ShenZ. Jumper Med. Equip. Co.,Ltd. - CHINA/ JPD- 100B/ 80901110024	288,00	2.304,00
VALOR TOTAL DA PROPOSTA POR EXTENSO: dois mil, trezentos e quatro reais					TOTAL	2.304,00

Faturamento Mínimo R\$1.000,00 (mil reais)

Validade da Proposta: 60 (sessenta) dias, o qual será contado a partir da data da sessão pública.

Entrega: Conforme Edital

Pagamento: Conforme Edital



34.680.592/0001-51
CAD. ICMS:90825072-96
BRASIL DEVICES EQUIPAMENTOS
HOSPITALARES LTDA
RUA GRAÇA ARANHA, 875 - BRCÃO 01 - SALA B
VARGEM GRANDE - PINHAIS - PR
CEP 83 321-020

Dados Para Contrato/ Ata de Registro de Preços:

Razão Social: Brasil Devices Equipamentos Hospitalares LTDA

CNPJ: 34.680.592/0001-51

Sócio-Proprietário:

José Felipe Belotto Pelozzo

CPF: 064.890.839-90

RG: 13.180.150-5/SESP/PR

Endereço: Rua Graça Aranha, nº 875, Brcão 01 SL B, Bairro Vargem Grande, Pinhais/PR, CEP 83.321-020.

Dados Bancários:

Banco do Brasil

Banco Bradesco

Caixa Econômica

AG nº 1622-5

AG nº 1205-0

AG 1630 - OP 003

C/ 20.562-1

C/C: 11313-1

C/C: 3061-1

Telefone: (41) 3699-3278

e-mail: brasildevices@uol.com.br

DECLARA, que:

- cumpre os requisitos estabelecidos no artigo 3º da Lei Complementar nº 123, de 2006, estando apta a usufruir do tratamento favorecido estabelecido em seus arts. 42 a 49;
- está ciente e concorda com as condições contidas no Edital e seus anexos;
- cumpre os requisitos para a habilitação definidos no Edital e que a proposta apresentada está em conformidade com as exigências editalícias;
- inexistem fatos impeditivos para sua habilitação no certame, ciente da obrigatoriedade de declarar ocorrências posteriores;
- não emprega menor de 18 (dezoito) anos em trabalho noturno, perigoso ou insalubre e não emprega menor de 16 (dezesseis) anos, nos termos do artigo 7º, XXXIII, da Constituição;
- a proposta foi elaborada de forma independente, nos termos da Instrução Normativa SLTI/MPOG nº 2, de 16 de setembro de 2009;
- não possui, em sua cadeia produtiva, empregados executando trabalho degradante ou forçado, observando o disposto nos incisos III e IV do art. 1º e no inciso III do art. 5º da Constituição Federal;
- conforme disposto no art. 93 da Lei nº 8.213, de 24 de julho de 1991, estou ciente do cumprimento da reserva de cargos prevista em lei para pessoa com deficiência ou para reabilitado da Previdência Social e que, possuo 08 (oito) funcionários em minha empresa.

Pinhais, 12 de setembro de 2023.

JOSE FELIPE
BELOTTO
PELOZZO:064
89083990

Assinado de forma
digital por JOSE FELIPE
BELOTTO
PELOZZO:06489083990
Dados: 2023.09.12
08:37:38 -03'00'

Consultas / Produtos para Saúde / Produtos para Saúde

Detalhes do Produto

Nome da Empresa CIRURGICA SAO FELIPE PRODUTOS PARA SAUDE LTDA
CNPJ 07.626.776/0001-60 **Autorização** 8.09.011-1
Produto Doppler Fetal

Modelo Produto Médico

JPD-100B

JPD-100E

Tipo de Arquivo	Arquivos	Expediente, data e hora de inclusão
INSTRUÇÕES DE USO OU MANUAL DO USUÁRIO DO PRODUTO	IFU Dopler JPD-100E.pdf	0609590/23-5 - 15/06/2023 - 02:07
INSTRUÇÕES DE USO OU MANUAL DO USUÁRIO DO PRODUTO	IFU JPD-100B.pdf	0609590/23-5 - 15/06/2023 - 02:07

Nome Técnico Monitor Fetal
Registro 80901110024
Processo 25351.012527/2020-80

Fabricante Legal
• FABRICANTE: ShenZhen Jumper Medical Equipment Co.,Ltd. - CHINA, REPÚBLICA POPULAR

Classificação de Risco II - MEDIO RISCO
Vencimento do Registro VIGENTE

Exportar para Excel

Exportar para PDF

Voltar

Handwritten signatures and initials

001325

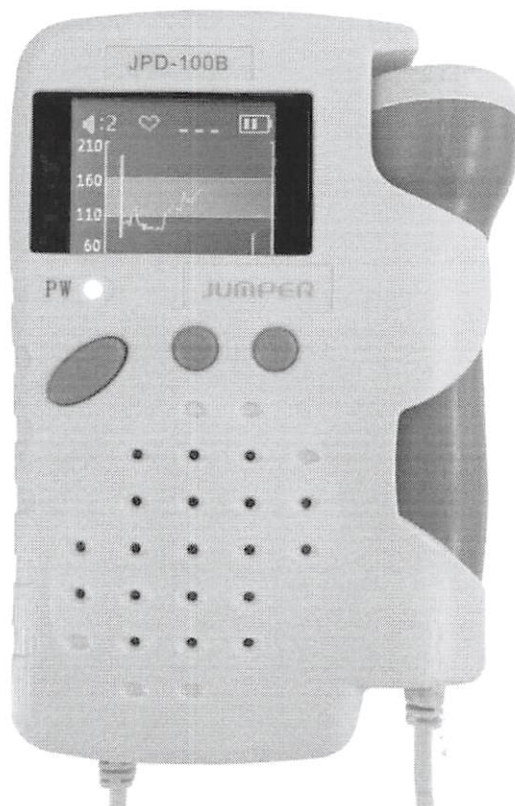

Características

- Modelo JPD 100B
- Faixa de medição FHR 30 - 240 bpm
- Sensibilidade 09 a 12 semanas de gestação
- Display LCD Screen
- Auto falante
- Transdutor 2.5 Mhz (com opção de 2 Mhz e 3 Mhz)
- Forma de exibição numérica e curva
- Transdutor plástico ABS
- Unidade principal plástico ABS
- Grau de proteção IPX4
- Saída para fone de ouvido, gravador de som ou computador
- Botão liga/desliga
- Desligamento automático após 1 minuto sem detecção
- Controle de volume
- Fonte de alimentação: pilhas AA ou bateria recarregável com carregador bivolt automatico
- Dimensões 128mm x 91,5mm x 37,5mm
- USB
- Peso \pm 190 5g

Opcional

- Base de mesa
- Fone de ouvido
- Estojo

Acompanha

- 01 Transdutor
- 01 Manual de instruções

Certificados

- ABNT NBR IEC 60601-1: 2010 + Emenda IEC: 2012
- ABNT NBR IEC 60601-1 - 2: 2017
- ABNT NBR IEC 60601-1 - 6: 2011
- ABNT NBR IEC 60601-1 - 9: 2014
- ABNT NBR IEC 60601-1 - 2 - 37: 2016
- ANVISA: 80901110024

Centro Oeste

Comércio de Móveis e Equipamentos Ltda.

FONE (46) 3536-6378 - E-mail: anamichele@hotmail.com

EDITAL DE PREGÃO Nº 50/2023
PROCESSO ADMINISTRATIVO Nº 196/2023
MODALIDADE: PREGÃO ELETRÔNICO
TIPO: MENOR PREÇO GLOBAL POR ITEM

ANEXO – II

PROPOSTA COMERCIAL

A Centro Oeste Comercio de Moveis e Equipamentos Ltda., estabelecida na rua Prudente de Moraes, 855, Centro, Dois Vizinhos/PR, devidamente inscrita no CNPJ sob nº 73.334.476/0001-32, neste ato representada por seu procurador, o Sr. Avelino Andretta Santolin, RG. 958.063 e CPF. 156.316.309-82, vem por meio desta apresentar Proposta de Preços ao Edital de Pregão Eletrônico nº 50/2023, conforme segue:

ITEM	OBJETO	QTD	UND	R\$ UNIT	R\$ TOTAL
02	Armário com duas portas: corpo (laterais, base, prateleiras e fundos) confeccionado em madeira aglomerada 18 mm de espessura, revestimento dupla face em laminado melaminico de baixa pressão, bordas laterais com fita de PVC. Superfícies lisas e de fácil limpeza e desinfecção. Tampo superior confeccionado em madeira aglomerada de alta densidade com 25 mm de espessura, sistema postforming, bordas frontais 180°, bordas laterais em fita de PVC, revestimento melaminico. Fechadura fi-ontal, tipo cilíndrico, dobradiças metálicas com abertura de 270°. Puxadores confeccionados em alumínio (acabamento fosco). 03 prateleiras internas, confeccionadas em madeira aglomerada 15 ou 18 mm, com revestimento melaminico e diversas regulagens de altura e dispositivo para fixação em aço trefilado. COR: branca medindo 1,60 X 0,95 X 0,50 - podendo ter variação de +/- 10%. Garantia mínima de 12 meses, LUNASA TR25500	12	UN	533,00	6.396,00
10	Cadeira Presidente, encosto fabricado em compensado multilaminado resinado, moldado anatomicamente a quente para se adaptar a coluna vertebral, com no mínimo 14mm de espessura; Espuma injetada anatomicamente em poliuretano flexível microcelular de alta resistência, isento de CFC, com densidade controlada de 43 a 60kg/m³ com no mínimo 55 cm de espessura. Revestimento do encosto em couríssimo, formado por costuras laterais e centrais fixados com grampo; Contracapa do encosto injetadas em polipropileno copolímero texturizado na cor preta; Assento em compensado multilaminado resinado, moldado anatomicamente a quente com no mínimo 14 mm de espessura; poliuretano flexível microcelular de alta resistência, isento de CFC, com densidade controlada de 43 a 60kg/m³ com no mínimo 55 cm de espessura; Apoio de braço com corpo do braço em polipropileno copolímero cor preta com estrutura vertical em formato de L fabricado em chapa de aço SAE 1020 com no mínimo 50,50mm de largura e no mínimo 6,3mm de espessura; Com 07 posições de regulagem de altura feitas por meio de botão, totalizando pelo menos 80mm de curso; Estrutura vertical com 02 furos oblongos, permitindo ajuste horizontal por parafuso. giratória e com rodízios; acento e encosto estofados com regulagem de altura através de pistão a gás, reclínio das costas, encosto de braços, ergonômica, suporta até 120 kg. Encosto - Largura: entre 50 e 65cm - Altura: entre 70 e 74cm - Altura máxima até o chão: 125cm - Altura mínima até o chão: 105cm. Assento - Profundidade: entre 40 e 50cm - Largura: entre 54 e 66cm - Altura máxima até o chão: 60cm - Altura mínima até o chão: 47cm. Braços: Comprimento entre 44 e 46cm Largura: entre 8 e 10cm. Garantia mínima de 60 meses, PLAXMETAL OPERATIVA 51000	07	UN	735,00	5.145,00
12	Cama de exame ginecológico tipo diva, com estrutura em madeira com espessura mínima de 15 mm, MDF de fabricante certificado, revestido em laminado decorativo, na cor bege. Deverá possuir duas (2) gavetas e uma (1) porta em cada lado, uma (1) porta central com uma prateleira interna. Os puxadores deverão ser	02	UN	3.934,00	7.868,00

Centro Oeste

Comércio de Móveis e Equipamentos Ltda.

FONE (46) 3536-6378 - E-mail: anamichele@hotmail.com

	metal e cromados. O revestimento interno do móvel deverá ser do mesmo material da parte externa. As gavetas deverão ser deslizantes, através de corrediças telescópicas. As dobradiças deverão ser 35mm. O leito deverá ser estofado, revestido em courvin marrom, sendo as partes anterior e posterior do leito ajustável através de cremalheiras duplas, imidas entre si, fabricadas em aço inoxidável, com no mínimo quatro (4) posições. O móvel deverá vir acompanhado de um par de perneiras anatômicas, em poliuretano injetado, que permitam ajuste de altura e com mobilidade anteroposterior. A fixação desta haste deverá ser feita através de uma estrutura com no mínimo 14 X 5,5 cm. Deverá possuir gaveta para escoamento de líquidos, em aço inox e puxador em inox. A gaveta deverá possuir o mesmo tamanho da abertura feito no móvel para a mesma, não podendo ficar espaço para acúmulo de sujeiras. Garantia mínima de 12 meses, MEDICAL MC540				
23	Mesa com tampo confeccionado em madeira aglomerada de alta resistência e 25 mm de espessura, revestimento com Sistema postforming 180°, Painel frontal confeccionado em madeira aglomerada de 15 mm de espessura, revestimento laminado melamínico de alta resistência, dupla face, baixa pressão. Coluna estrutural com passagem de acabamento confeccionada em chapa de aço, com tratamento antiferrugem e acabamento em pintura epóxi. Acabamentos arredondados. Com 02 gavetas com chave. Tamanho aproximado: 120cm x 70cm x 65cm. Garantia mínima de 12 meses, LUNASA TR25102	04	UN	422,00	1.688,00

Informar Valor total. A validade desta proposta é de 60 (sessenta) dias corridos, contados da data da abertura da sessão pública de PREGÃO ELETRÔNICO. A apresentação da proposta implicará na plena aceitação das condições estabelecidas neste edital e seus anexos.

Dois Vizinhos, 06 de setembro de 2023.

Assinado de forma digital por CENTRO OESTE - COMERCIO DE MOVEIS E EQUIPAMENTOS :7333447600132
 Dados: 2023.09.12 08:37:33 -03'00'

Avelino A. Santolin – Procurador
 RG. 958.063 – CPF. 156.316.309-82

ITEM	OBJETO
02	Armário alto fechado Treviso, contendo 02 portas de abrir, puxadores tipo alça, com fechadura, contendo 04 prateleiras internas, sendo 01 fixa mais 03 reguláveis, tampo constituído em MDP 25MM com acabamento em fita de borda 1mm, fundo em eucatex 2,5mm 01 face, demais peças em MDP 15mm. Possui 04 pés com com regulagem de altura. Medida externa: Altura: 1600mm, Largura: 900mm, Profundidade: 400mm. Disponível nas cores: Cinza Cristal, Bege, Azul Mineral, Branco, Preto, Nogal, Marsala, Carvalho Hanover e Berlin.
	
10	ANEXO
12	MACA GINECOLÓGICA COM BANDEJA CÓDIGO: MC540 A maca ginecológica com bandeja é um equipamento utilizado em consultórios e clínicas ginecológicas para realizar exames ginecológicos em mulheres. É uma espécie de cadeira com um encosto para as costas e suportes para as pernas, permitindo que a paciente fique em uma

Centro Oeste

Comércio de Móveis e Equipamentos Ltda.

FONE (46) 3536-6378 - E-mail: anamichele@hotmail.com

posição adequada para a realização do exame. A bandeja é uma peça que fica embaixo da região genital da paciente, servindo para coletar fluidos e materiais utilizados durante o exame. A maca ginecológica com bandeja é um equipamento importante para a saúde da mulher, pois permite a realização de exames preventivos e diagnósticos, como o exame de Papanicolau e o exame de colposcopia, que podem detectar precocemente doenças como o câncer de colo do útero. É importante que a maca seja mantida em condições adequadas de higiene e que os materiais utilizados durante o exame sejam descartáveis ou esterilizados para evitar infecções e contaminações. Dimensões: Medidas Montada: (C X L X A) 180 cm x 60 cm x 80 cm Estofado: Densidade - D28 Capacidade Suportada: 250 kg Peso médio do produto montado: 90 kg Estrutura: Madeira MDF Revestimento: Corino Cipatex Cabeceira: Regulável Ferragem: Corrediças telescópicas

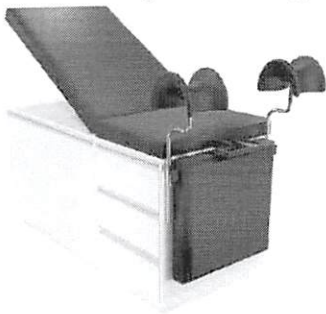

- 23 Mesa Treviso fabricada com tampo em MDP 25mm e acabamento em fita de borda 1mm, painel em MDP 15mm e pés em aço com calha para passagem de fios, pintura eletrostática epóxi a pó de alta qualidade e durabilidade, com pré tratamento de superfície a base de nanotecnologia que promove uma melhor resistência contra ferrugem e melhor fixação da tinta, são isentos de metais pesados tornando o tratamento ambientalmente correto. Medidas: Altura: 740mm, Largura: 1250mm, Profundidade: 600mm. Disponível nas cores: Cinza Cristal, Bege, Azul Mineral, Branco, Preto, Nogal, Marsala, Carvalho Hanover e Berlin. Gaveteiro fixo Treviso para mesa com profundidade de 680mm, composto por 02 Gavetas, com opção de fechadura na lateral (travando todas as gavetas) ou na parte frontal (travando somente a 1ª gaveta), puxadores tipo alça, corrediças metálicas, fabricado em MDP 15mm com fundo em eucatex 2,5mm. Medida externa: Altura: 210mm, Largura: 362mm, Profundidade: 395mm. Disponível nas cores: Cinza Cristal, Bege, Azul Mineral, Branco, Preto, Nogal, Marsala, Carvalho Hanover e Berlin



Om
FOP

PREFEITURA DE ENÉAS MÁRQUES
PREGÃO PRESENCIAL Nº 23/2020

DECLARAÇÃO DE REVENDA AUTORIZADA

A empresa PLAXMETAL S/A - INDUSTRIA DE CADEIRAS CORPORATIVAS, inscrita no CNPJ sob nº 91.404.251/0001-97, sediada na Rodovia BR 153, km 42, nº 845, Bairro Davide Zorzi, Erechim/RS, CEP: 99702-503, por intermédio de seu Diretor o Senhor Rafael Simão Zorzi, portador do RG nº 2032946614 e do CPF nº 433549800-44, vem por meio desta DECLARAR, que a empresa *Centro Oeste - Com. de Móveis e Equip. Ltda.*, inscrita no CNPJ sob nº 73.334.476/0001-32, localizada na Rua Prudente de Moraes, 855 Bairro: Centro Norte, cidade DOIS VIZINHOS/PR CEP: 85660000, telefone: (46) 3536 6378, é revenda autorizada, bem como está apta a prestar assistência/ manutenção técnica e dar garantia conforme certificado dos produtos de nossa linha de fabricação ofertados para este certame

Erechim, 12 de maio de 2020

RAFAEL SIMÃO ZORZI
CPF: 433.549.800-44
Diretor

Plaxmetal S/A
CNPJ 91 404 251/0001-97
Rodovia BR 153, Km 42
Bairro: Industrial Norte, N°845
CEP: 99702-503

Plaxmetal S/A Indústria de Cadeiras
Corporativas
Rodovia BR-153, km 42, nº 845 | Bairro Davide Zorzi | 99702-503 Erechim
RS
Fone: (54) 2107-1800 | CNPJ: 91.404.251/0001-97 |
www.plaxmetal.com.br



CARTÓRIO Autenticação Digital Código: 87381205208898956332-1
Data: 12/05/2020 15:56:45
Valor Total do Ato: R\$ 4,56
Selo Digital Tipo Normal C: AKB05961-1AIV;



CNJ: 06.870-0 **Cartório Azevedo Bastos**
Av. Presidente Epitácio Pessoa - 1145
Bairro dos Estado, João Pessoa - PB
(83) 3244-5404 - cartorio@azevedobastos.not.br
https://azevedobastos.not.br

Bel. Valber Azevedo Miranda Cavalcanti
Titular

TJPB



001330

REPÚBLICA FEDERATIVA DO BRASIL
ESTADO DA PARAÍBA
CARTÓRIO AZEVEDO BASTOS
FUNDADO EM 1888
PRIMEIRO REGISTRO CIVIL DE NASCIMENTO E ÓBITOS E PRIVATIVO DE CASAMENTOS, INTERDIÇÕES E TUTELAS DA COMARCA DE
JOÃO PESSOA

Av. Epitácio Pessoa, 1145 Bairro dos Estados 58030-00, João Pessoa PB
Tel.: (83) 3244-5404 / Fax: (83) 3244-5484
<http://www.azevedobastos.not.br>
E-mail: cartorio@azevedobastos.not.br



DECLARAÇÃO DE SERVIÇO DE AUTENTICAÇÃO DIGITAL

O Bel. Válber Azevêdo de Miranda Cavalcanti, Oficial do Primeiro Registro Civil de Nascimentos e Óbitos e Privativo de Casamentos, Interdições e Tutelas com atribuição de autenticar e reconhecer firmas da Comarca de João Pessoa Capital do Estado da Paraíba, em virtude de Lei, etc...

DECLARA para os devidos fins de direito que, o documento em anexo identificado individualmente em cada Código de Autenticação Digital¹ ou na referida sequência, foi autenticado de acordo com as Legislações e normas vigentes².

DECLARO ainda que, para garantir transparência e segurança jurídica de todos os atos oriundos da atividade Notarial e Registral no Estado da Paraíba, foi instituído pela Lei Nº 10.132, de 06 de novembro de 2013, a aplicação obrigatória de um Selo Digital de Fiscalização Extrajudicial em todos os atos de notas e registro, composto de um código único (por exemplo: Selo Digital: ABC12345-X1X2) e dessa forma, cada autenticação processada pela nossa Serventia pode ser verificada e confirmada tantas vezes quanto for necessário através do site do Tribunal de Justiça do Estado da Paraíba, endereço <https://corregedoria.tjpb.jus.br/selo-digital/>

A autenticação digital do documento faz prova de que, na data e hora em que ela foi realizada, a empresa PLAXMETAL SA - INDUSTRIA DE CADEIRAS CORPORATIVAS tinha posse de um documento com as mesmas características que foram reproduzidas na cópia autenticada, sendo da empresa PLAXMETAL SA - INDUSTRIA DE CADEIRAS CORPORATIVAS a responsabilidade, única e exclusiva, pela idoneidade do documento apresentado a este Cartório.

Esta DECLARAÇÃO foi emitida em **12/05/2020 15:59:30 (hora local)** através do sistema de autenticação digital do Cartório Azevedo Bastos, de acordo com o Art. 1º, 10º e seus §§ 1º e 2º da MP 2200/2001, como também, o documento eletrônico autenticado contendo o Certificado Digital do titular do Cartório Azevedo Bastos, poderá ser solicitado diretamente a empresa **PLAXMETAL SA - INDUSTRIA DE CADEIRAS CORPORATIVAS** ao Cartório pelo endereço de e-mail autentica@azevedobastos.not.br

Para informações mais detalhadas deste ato, acesse o site <https://autdigital.azevedobastos.not.br> e informe o *Código de Consulta desta Declaração*.

A consulta desta Declaração estará disponível em nosso site.

¹**Código de Autenticação Digital:** 87381205208898956332-1

²**Legislações Vigentes:** Lei Federal nº 8.935/94, Lei Federal nº 10.406/2002, Medida Provisória nº 2200/2001, Lei Federal nº 13.105/2015, Lei Estadual nº 8.721/2008, Lei Estadual nº 10.132/2013 e Provimento CGJ N° 003/2014.

O referido é verdade, dou fé.

CHAVE DIGITAL

00005b1d734fd94f057f2d69fe6bc05b83faaf7f1d077d6b73595cedf39906cd58955548938510b8f18fb3cbc528e826307a865f3e472a8d3b5dd7b2f5e31fc53c51419c5607de9699da15be1274b4a6



Om



Presidência da República
Casa Civil
Medida Provisória Nº 2.200-2,
de 24 de agosto de 2001.



fj p

001331

Garantia Plaxmetal

Nossa garantia é um compromisso na confiança da qualidade de nossos produtos e da preocupação com a satisfação dos nossos clientes.



A Plaxmetal S/A – Indústria de Cadeiras Corporativas está integralmente comprometida na satisfação de seus clientes, trabalhando com rigoroso Sistema de Gestão da Qualidade ISO 9001 para assegurar e garantir a performance de todos os produtos vendidos com a marca “Plaxmetal”.

Conforme o Art. 26 do Código de Defesa do Consumidor, Lei 8078 de 1990, “O direito de reclamar pelos vícios aparentes ou de fácil constatação caduca em noventa dias, tratando-se de fornecimento de serviço e de produtos duráveis”. A Plaxmetal S/A – Indústria de Cadeiras Corporativas estende a garantia de seus produtos para 5 (cinco) anos, inclusos os 90 (noventa) dias de garantia Legal, contra defeitos de fabricação na estrutura metálica e peças plásticas com função estrutural em suas cadeiras. Estruturas Metálicas comercializadas de forma avulsa, assim como os demais componentes, possuem garantia de 12 (doze) meses.

A Garantia é concedida considerando uso por 8 (oito) horas de trabalho/dia, usuários com peso máximo de 110 kg e respeito total as Recomendações de Uso, Limpeza, Conservação e Segurança.

- Colunas a Gás possuem 2 anos de Garantia.
- Componentes Cromados possuem 1 ano de Garantia (considerando o uso exclusivo em ambientes de escritório).
- Rodízios, Bases de Termoplástico, Botões, Mecanismos, Alavancas, Revestimentos em Tecido e Laminados Vinílicos possuem 1 ano de Garantia.

Durante o período de garantia aplicável, a Plaxmetal irá reparar ou substituir (a seu critério) qualquer produto, peça ou componente coberto por esta garantia, desde que verificados defeitos de material ou de mão de obra (defeitos de fabricação). Além disso, devem ser constatadas as condições normais de uso e a observação das Instruções de Uso e Conservação do Produto, contidas neste termo.

001332

A substituição do supracitado produto, peça ou componente poderá ser por outro igual ou similar.

Para demais produtos, peças ou componentes, o período de garantia começa a partir da emissão da nota fiscal do primeiro adquirente, mesmo que o produto seja transferido a terceiros, e só terá validade com a apresentação da mesma.

Este documento descreve todas as garantias dadas e recursos disponíveis no que diz respeito aos produtos e serviços da empresa. A Plaxmetal não assume nenhuma outra garantia em relação aos produtos.

O Termo de Garantia não abrange:

-Peças ou Componentes com falhas resultantes de desgaste natural devido ao uso do produto, uso indevido, falta de cuidados mínimos, montagem incorreta, tais como: Rodízios, Reguladores, Buchas, Deslizadores, Tecidos, Telas, Materiais Vinílicos, Termoplásticos Coloridos e outros Materiais de Revestimento e/ou Acabamento.

-Desgaste natural em peças móveis e sujeitas a pressões/atritos.

-Defeitos causados pelo uso indevido do produto, por falta de cuidados mínimos, montagem ou instalação incorreta, manutenções efetuadas por terceiros sem prévia autorização da Plaxmetal.

-Variações de tons de tecidos, peças injetadas e pintadas dentro de tolerâncias comerciais.

-Mudanças, alterações de cor, danos, marcas ou manchas nas peças plásticas, acabamentos de superfície (cromagem, pintura, texturas ou polimento) e revestimentos (tecidos, telas, materiais vinílicos, couro) pelo uso indevido do produto, uso de objetos pontiagudos, produtos abrasivos, produtos químicos durante a limpeza, exposição prolongada à luz solar, exposição à intempéries e envelhecimento, uso do produto em áreas externas ou com umidade, temperatura excessiva, chuva, maresia, bem como o uso em pisos irregulares.

-Danos resultantes de qualquer uso indevido, abuso ou modificações dos produtos originais feitas pelo proprietário ou pessoas não autorizadas, manutenções, adaptações, bem como materiais acrescentados posteriormente à entrega.

-Conservação inadequada, armazenagem e avarias ocorridas durante o transporte realizado pelo cliente ou sob responsabilidade do mesmo.

-Materiais fornecidos ou especificados pelo cliente, tais como tecidos ou outro material que não seja padrão da linha Plaxmetal.

-Danos causados por acidentes naturais, inundações, incêndios, outros.

A Garantia tem validade a partir da emissão da Nota Fiscal, e é válida

001333

mediante a apresentação do documento fiscal. O consumidor final, em caso de defeito de fabricação, deve procurar a empresa onde adquiriu o produto, munido da Nota Fiscal.

A Plaxmetal coloca-se à disposição para esclarecer qualquer dúvida referente aos seus produtos e serviços, bem como orientá-lo da melhor forma sobre procedimentos de garantia ou sobre a conservação do seu produto.

A Plaxmetal reserva-se o direito de alterar as especificações ou incluir melhorias em seus sistemas e produtos a qualquer momento, sem aviso prévio.

Ainda, a Plaxmetal S/A – Indústria de Cadeiras Corporativas não fornece e não assume qualquer garantia em relação a materiais e/ou componentes fornecidos pelo cliente, e não garante o desempenho do produto quando alterado e/ou utilizado em combinação com outros materiais, peças ou componentes do que os originais do produto Plaxmetal.

Dados do seu produto:

Data da Compra: _____ / _____ / _____

Local da Compra: _____

Nota Fiscal N°: _____

Modelo: _____

WWW.PLAXMETAL.COM.BR

Serviço de Atendimento ao Consumidor

Tel: (54) 2107-1800 (Ramal 7) | E-mail: sac@plaxmetal.com.br

Plaxmetal S/A - Todos os Direitos Reservados.

RQ-PED 48 - 4.1 Manual de Uso Cadeiras Corporativas

Outubro de 2018 - Rev.03

001334

WWW.PLAXMETAL.COM.BR

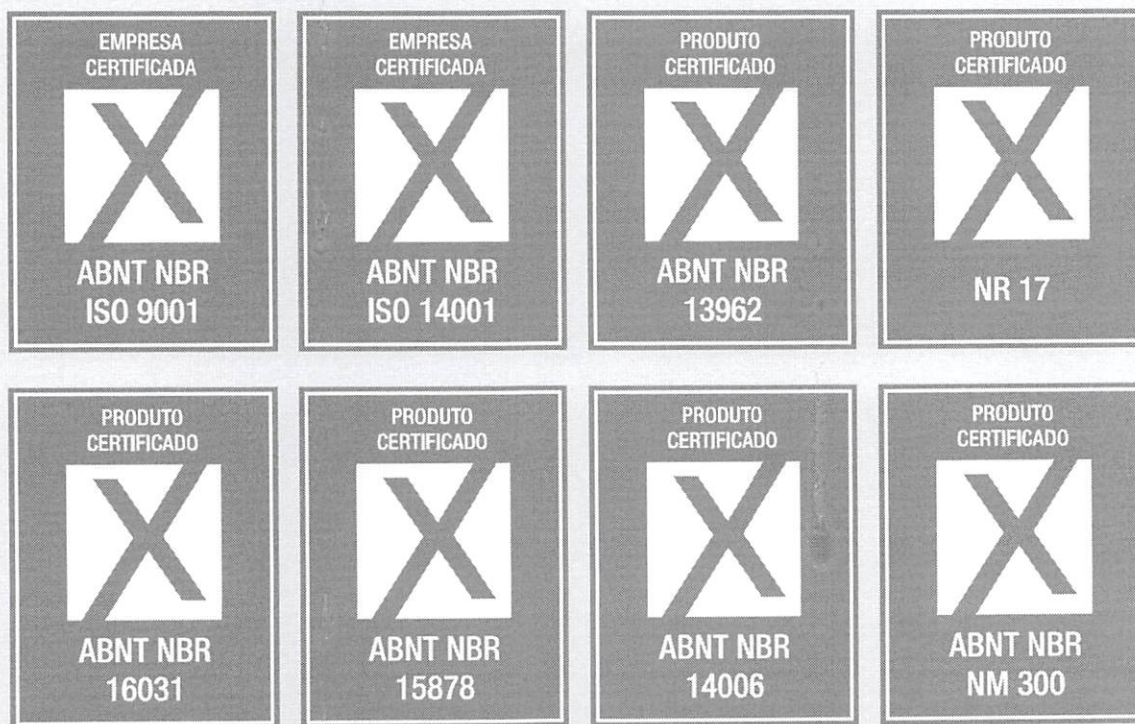

Om

Plaxmetal S/A - Indústria de Cadeiras Corporativas
BR - 153, km 42, nº 845 | Bairro Industrial Davide Zorzi
99702-503 | Erechim - RS - Brasil
Fone: +55 (54) 2107-1800

\$1 *J*

001335

Centro Oeste

Comércio de Móveis e Equipamentos Ltda.

FONE (46) 3536-6378 - E-mail: anamichele@hotmail.com

EDITAL DE PREGÃO Nº 50/2023
PROCESSO ADMINISTRATIVO Nº 196/2023
MODALIDADE: PREGÃO ELETRÔNICO
TIPO: MENOR PREÇO GLOBAL POR ITEM

DECLARAÇÃO UNIFICADA

Pelo presente instrumento, a Centro Oeste Comercio de Moveis e Equipamentos Ltda., devidamente inscrita no CNPJ nº 73.334.476/0001-32, com sede na Rua Prudente de Moraes, 855, Centro, em Dois Vizinhos/PR, através de seu representante legal infra-assinado, que:

Declara, sob as penas do artigo 299 do Código Penal, que se enquadra na situação de empresa de pequeno porte, nos termos da Lei Complementar nº 123/06, alterada pela Lei Complementar nº 147/14, bem assim que inexistem fatos supervenientes que conduzam ao seu desenquadramento desta situação.

1) Declaramos, para os fins do disposto no inciso XXXIII do art. 7º da Constituição Federal, não empregamos menores de dezoito anos em trabalho noturno, perigoso ou insalubre e nem menores de dezesesseis anos, em qualquer trabalho, salvo na condição de aprendiz, a partir dos quatorze anos de idade, em cumprimento ao que determina o inciso V do art. 27 da Lei nº 8.666/93, acrescida pela Lei nº 9.854/99.

2) Declaramos, para os fins que até a presente data inexistem fatos supervenientes impeditivos para habilitação no presente processo licitatório, estando ciente da obrigatoriedade de declarar ocorrências posteriores.

3) Declaramos, para os fins que a empresa não foi declarada inidônea por nenhum órgão público de qualquer esfera de governo, estando apta a contratar com o poder público.

4) Declaramos, para os devidos fins que não possuímos em nosso quadro societário e de empregados, servidor ou dirigente de órgão ou entidade contratante ou responsável pela licitação, nos termos do inciso III, do artigo 9º da Lei nº 8.666, de 21 de junho de 1993.

5) Comprometo-me a manter durante a execução do contrato, em compatibilidade com as obrigações assumidas, todas as condições de habilitação e qualificação exigidas na licitação.

6) Declaramos, para os devidos fins de direito, na qualidade de Proponente dos procedimentos licitatórios, instaurados por este Município, que o responsável legal da empresa é o procurador, Sr. Avelino Andretta Santolin, portador do RG sob nº 958.063 e CPF nº 156.316.309-82, responsável pela assinatura da Ata de Registro de Preços/contrato.

7) Declaramos, para os devidos fins que em caso de qualquer comunicação futura referente a este processo licitatório, bem como em caso de eventual contratação, concordo que a Ata de Registro de Preços/Contrato seja encaminhado para o seguinte endereço: santolin.moveis@hotmail.com e 46 3536 6378.

8) Caso altere o citado e-mail ou telefone comprometo-me em protocolizar pedido de alteração junto ao Sistema de Protocolo deste Município, sob pena de ser considerado como intimado nos dados anteriormente fornecidos.

9) Nomeamos e constituímos o procurador, Sr. Avelino Andretta Santolin, portador do RG sob nº 958.063 e CPF nº 156.316.309-82, para ser o responsável para acompanhar a execução da Ata de Registro de Preços/contrato, referente ao Pregão Eletrônico n.º Nº 50/2023 e todos os atos necessários ao cumprimento das obrigações contidas no instrumento convocatório, seus Anexos e na Ata de Registro de Preços/Contrato.

Centro Oeste

Comércio de Móveis e Equipamentos Ltda.

FONE (46) 3536-6378 - E-mail: anamichele@hotmail.com

DECLARAÇÃO DE GARANTIA/FORNECIMENTO

A Centro Oeste Comercio de Moveis e Equipamentos Ltda., devidamente inscrita no CNPJ nº 73.334.476/0001-32, com sede na Rua Prudente de Moraes, 855, Centro, em Dois Vizinhos/PR,, DECLARA, sob as penas da Lei, que se obriga a oferecer garantia de funcionamento da máquina, objeto deste edital, conforme constante no Anexo I do presente Edital, pelo prazo de 12 (doze) meses, contados da solicitação da máquina, sendo que durante o período de garantia sempre através de representantes autorizados, devendo realizar substituições e reparos de toda e qualquer peça que apresente anomalia, vício ou defeito de fabricação, bem como, falhas ou imperfeições constatadas em suas características de operação, sem qualquer ônus para a administração.

DECLARAÇÃO DE RESPONSABILIDADE DA ASSISTÊNCIA TÉCNICA

A Centro Oeste Comercio de Moveis e Equipamentos Ltda., devidamente inscrita no CNPJ nº 73.334.476/0001-32, com sede na Rua Prudente de Moraes, 855, Centro, em Dois Vizinhos/PR, declara conforme solicitado no edital em epígrafe que a empresa responsável pela assistência técnica do objeto abaixo, caso venhamos a vencer a referida licitação, PARA TODOS OS ITENS COTADOS, é: Centro Oeste Comercio de Moveis e Equipamentos Ltda., devidamente inscrita no CNPJ nº 73.334.476/0001-32, com sede na Rua Prudente de Moraes, 855, Centro, em Dois Vizinhos/PR, distante rodoviária da sede do Município de Planalto: 90 km.

Por ser a expressão da verdade, firmamos a presente.

Dois Vizinhos, 28 de agosto de 2023.

Avelino A. Santolin – Procurador
RG. 958.063 – CPF. 156.316.309-82

CENTRO
OESTE -
COMERCIO
DE MOVEIS E
EQUIPAMEN
TOS :733344
76000132

Assinado de
forma digital por
CENTRO OESTE -
COMERCIO DE
MOVEIS E
EQUIPAMENTOS :
73334476000132
Dados:
2023.08.28
15:13:40 -03'00'



1. PRODUTO: CADEIRA OPERATIVA PRESIDENTE

Cód. 51000

CADEIRA GIRATÓRIA OPERACIONAL COM ESPALDAR ALTO

2. DESCRIÇÃO

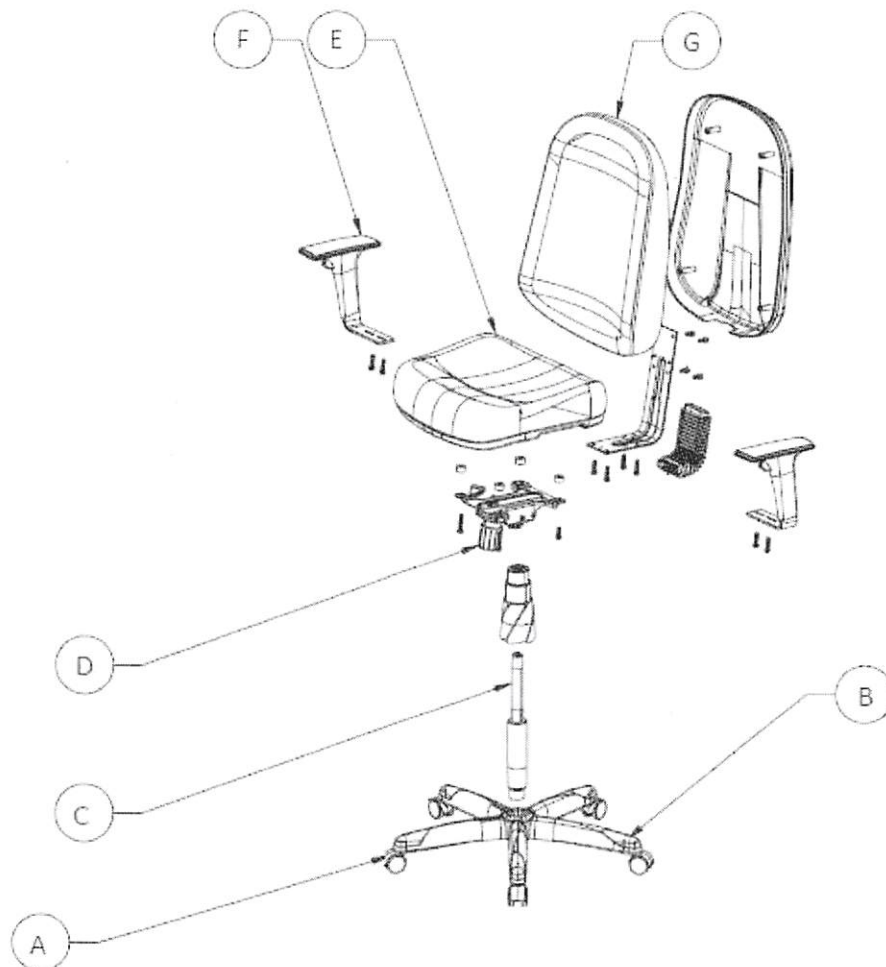

Item	Descrição
A	RODIZIOS
B	BASE
C	COLUNA
D	MECANISMO
E	ASSENTO
F	APOIA BRAÇOS
G	ENCOSTO

Om
fa

P

3. ESPECIFICAÇÕES TÉCNICAS

a) Rodízios

Componente utilizado para manter a estabilidade e apoio ao piso e com a função de manter a mobilidade da cadeira, através de deslocamentos giratórios e lineares conforme manuseio do usuário.

Rodízio de PA: Constituído de 2 (duas) roldanas circulares na dimensão de 50 mm de diâmetro e fabricadas em termoplástico denominado de poliamida (PA 6,6), dedicadas para serem utilizadas em pisos carpetados. O corpo do rodízio configurado de forma semicircular é fabricado em material termoplástico denominado Poliamida (PA 6,6). As roldanas são fixadas neste corpo através de um eixo horizontal de aço carbono ABNT 1005/10 na dimensão de 6 mm que é submetido a um processo de lubrificação através de graxa específica para redução de atrito na operação de rolamento sob o piso. O corpo do rodízio é constituído por um eixo vertical (perpendicular ao piso) de aço carbono ABNT 1008/10 na dimensão de 11 mm e protegido contra corrosão pelo processo de eletrodeposição a zinco onde se encontra montado através de um anel elástico sob pressão no corpo do rodízio, que recebe lubrificação para reduzir o atrito no deslocamento rotativo.

b) Base Giratória

Componente utilizado para manter a estabilidade da cadeira em todas as suas funcionalidades, principalmente nivelamento sobre o piso, oferecido no modelo específico abaixo:

Base Standard Diretor: Conjunto definido por uma configuração em forma de pentágono, obtendo um diâmetro na ordem de 660 mm e constituída com 5 (cinco) pás de apoio, fabricada em chapa de aço carbono ABNT 1008/1020 na espessura de 1,5 mm e conformada por um processo de estampagem formando um perfil de secção 26x26,5 mm e unidas por soldagem MIG. Suas extremidades são conformadas mecanicamente formando o encaixe para o pino do rodízio sem necessidade de buchas ou peças adicionais. Possui um anel central fabricado em tubo de precisão de construção mecânica de Aço Carbono 1008/20, onde as pás são fixadas a este pelo processo automatizado de soldagem MIG, que garante a qualidade e acabamento do produto. O conjunto base recebe uma proteção contra corrosão, caracterizada pelo processo de preparação de superfície metálica e revestida por pintura eletrostática epóxi em pó. O conjunto é coberto por uma blindagem central com design adequado ao produto, montado pelo processo manual por cliques de fixação, com a função de proteção e acabamento da base, além de possuir também uma blindagem telescópica para a coluna a gás. As blindagens são fabricadas pelo processo de injeção em material termoplástico denominado copolímero de polipropileno (PP).

Om
F1

J

c) Coluna a Gás

Conjunto mecânico/pneumático utilizado para conectar a base ao mecanismo e que possui a função de regulagem de altura do assento com referência ao piso, através de uma alavanca de acionamento disposta abaixo do assento. Também permite movimento circular da cadeira e sistema de amortecimento de impacto pela ação do gás sob pressão no cartucho e mola de compressão que atua sobre qualquer condição de altura.

Constituído de um corpo cilíndrico denominado câmara, fabricado com tubo de construção mecânica de precisão de aço carbono ABNT 1008/1020 na medida externa de 50,00 mm e conformado em uma de suas extremidades pelo processo de conificação para perfeita fixação na base. A coluna a gás tem qualificação conforme a norma DIN 4550 BIFMA.

O conjunto câmara recebe proteção contra corrosão através de um revestimento de pintura eletrostática epóxi preto e no cartucho a gás uma camada de eletrodeposição de cromo (Cromeação).

d) Mecanismo

Conjunto mecânico utilizado na conexão da estrutura do assento e que possui funcionalidades e recursos de regulagens para manter o conforto do usuário dentro dos mais altos padrões de ergonomia.

RelaxPlax: O mecanismo chamado RelaxPlax é um conjunto mecânico que possui uma alavanca para acionamento da coluna a gás para regulagem de altura do assento, além de travamento e liberação do reclinação simultâneo 1:1 de assento e encosto. A tensão deste reclinação é ajustável por meio de uma manopla, localizada na parte da frente do mecanismo, que quando girada aumenta ou diminui a pressão sobre a mola que regula o movimento. A faixa de variação do reclinação é de 13,5°. O mecanismo é fabricado com chapas de aço ABNT 1010/20 na espessura de 2,5 mm, sendo fixado ao assento por 4 (quatro) parafusos sextavados com as medidas de ¼" x 1.¾" e 4 (quatro) calços de 5 mm, injetados em termoplástico de engenharia (Copolímero de Polipropileno). O mecanismo recebe uma proteção contra corrosão, caracterizada pelo processo de preparação de superfície metálica por fosfatização à base de zinco e revestida por pintura eletrostática epóxi em pó.

Backita Plus: O mecanismo chamado Backita Plus é um conjunto mecânico que possui duas alavancas para regulagem de altura do assento e regulagem da inclinação do encosto. A alavanca de regulagem de altura do assento é injetada em Poliamida PA reforçada com Fibra de Vidro, e possui alma metálica como reforço estrutural em duas chapas de aço na espessura de 2,65 mm revestidas com processo de eletrodeposição à zinco, garantindo resistência mecânica e também contra corrosão.

O sistema de travamento de inclinação do encosto acontece por meio da pressão exercida por uma mola helicoidal em um conjunto de lâminas que travam

PLAXMETAL	<p style="text-align: center;">ESPECIFICAÇÃO TÉCNICA</p> <p style="text-align: center;"><i>Elaborado por: P&D</i></p>	<p>ET 8.1</p> <p>Revisão: 01</p> <p>Data: 30/07/2020</p>
-----------	--	--

umas às outras por atrito e pelo princípio de fricção. A alavanca de controle de reclinção do encosto também é injetada em Poliamida PA reforçada com fibra de vidro. Ao acionar a alavanca para cima ela libera o movimento do encosto que também se dá pelo uso de duas molas helicoidais bastando ao usuário posicionar o encosto na posição desejada e liberar a alavanca para travar o mecanismo. A faixa de variação de reclinagem é de 73° a 104°. O mecanismo também proporciona a regulagem de altura do encosto por meio de catraca automática, com curso de 70 mm, que se libera ao chegar à altura máxima e após isso, retorna à posição inicial, permitindo que o usuário ajuste a altura para seu melhor conforto.

O mecanismo é fabricado com chapas de aço ABNT 1010/20 na espessura de 2,65 mm e é fixado ao assento por 4 (quatro) parafusos sextavados com as medidas de 1/4" x 1". O Mecanismo possui um suporte para fixação do encosto em formato de "L", no qual é fabricado com tubo industrial na configuração oblongular e na dimensão de 25x50 mm com espessura de 1,50 mm. Dois parafusos philips 1/4" x 1" juntamente com anéis elásticos fazem a perfeita união entre o encosto e o mecanismo. O mecanismo possui uma blindagem de termoplástico de engenharia (Copolímero de Polipropileno) no acabamento superficial texturizado, para impedir o acesso do usuário nos sistemas de funcionalidade da cadeira e participando de um componente de design, segurança e proteção contra agentes externos. O mecanismo recebe uma proteção contra corrosão, caracterizada pelo processo de preparação de superfície metálica por fosfatização à base de zinco e revestida por pintura eletrostática epóxi em pó.

e) Assento

Conjunto estrutural de apoio para a atividade de sentar e com a finalidade de acomodar o usuário de maneira confortável e ergonômica.

Conjunto constituído por estrutura plástica injetada em polipropileno com fibra de vidro. Possui porcas garra 1/4" inseridas nos pontos de montagem da estrutura, fabricadas em aço carbono e revestidas pelo processo de eletrodeposição à zinco. Na estrutura do assento é fixada 1 (uma) almofada de espuma ergonômica e flexível à base de poliuretano (PU), fabricada através de sistemas químicos à base de poliol/Isocianato pelo processo de injeção sob pressão. Esta almofada possui densidade controlada de 50 kg/m³ podendo ocorrer variações na ordem de +/- 2 kg/m³.

O conjunto é revestido com tecido pelo processo de tapeçamento convencional. Suas dimensões são aproximadamente 480 mm (largura) x 455 mm (profundidade) apresentando em suas extremidades cantos arredondados. O assento ainda possui uma blindagem plástica fabricada pelo processo de injeção em termoplástico de engenharia (Copolímero de Polipropileno).

f) Apoia Braços

Conjunto mecânico de apoio para os braços, utilizado para posicionamento dos braços em posições ergonomicamente confortáveis, através do sistema de regulagem vertical contendo posições ajustáveis. As opções para apoio de braço

om fl

8

seguem abaixo:

Braço Regulável: Apoio de braço em termoplástico de engenharia (Copolímero de Polipropileno) fabricado pelo processo de injeção, sendo que em suas propriedades mecânicas uma mistura de 30% de fibra de vidro é adicionada para dar maior resistência para a peça. Para a regulagem vertical do apoio deve-se pressionar o gatilho localizado na parte frontal, podendo o usuário escolher até 8 posições de ajuste, obtendo um curso de regulagem de até 70 mm. A chapa do braço é constituída de aço carbono ABNT 1008/1020 com 6,35 mm de espessura com seus cantos arredondados. Para montar o braço no assento, são utilizados 2 (dois) parafusos sextavados (para cada braço) com as dimensões aproximadas de 1/4" x 1.1/4".

g) Encosto

Componente utilizado como sustentação da região do apoio lombar e que possui a funcionalidade de acomodar confortavelmente as costas num desenho com concordâncias de raios e curvas ergonômicas, e que modelam de forma agradável e anatômica aos mais variados biótipos de usuários. A cadeira é oferecida ainda com a opção de regulagem de altura do encosto, permitindo o ajuste do apoio lombar a uma gama de biótipos ainda maior.

Na versão com encosto fixo, a lâmina que liga o encosto ao assento é fabricada em chapa de aço ABNT 1008/1020 com 6,35 mm de espessura com vinco central para maior resistência. Já a lâmina com catraca, para a versão com regulagem de altura, é fabricada em chapa de aço 1008/1020 com 6,35 mm de espessura com vinco central para uma maior resistência. Possui catraca fabricada em peças injetadas em Poliamida, reforçada com fibra de vidro. Para acionar a regulagem, basta puxar o encosto para cima e posicionar na altura desejada. Para baixá-lo basta puxar até a altura máxima que o mecanismo se desarma e libera o encosto até a posição mais baixa.

O encosto possui estrutura injetada em termoplástico de engenharia (Copolímero de Polipropileno) reforçada com fibra de vidro e possui porcas garra 1/4" fixadas nos pontos de montagem do mecanismo e lâmina. Suas dimensões são aproximadamente 470 mm (largura) x 620 mm (altura), com cantos arredondados. Para acabamento, o encosto recebe uma blindagem de termoplástico injetada em polipropileno, que é encaixada à estrutura, dispensando o uso de parafusos e grampos.

Na estrutura do encosto é fixada uma almofada de espuma flexível à base de Poliuretano (PU), ergonômica e fabricada através de sistemas químicos à base de Polioli/Isocianato pelo processo de injeção sob pressão. Esta almofada possui densidade controlada de 46 Kg/m³ podendo ocorrer variações na ordem de +/- 2 Kg/m³.

Om
fj

fj

4. PRINCIPAIS MEDIDAS

Om fs

J

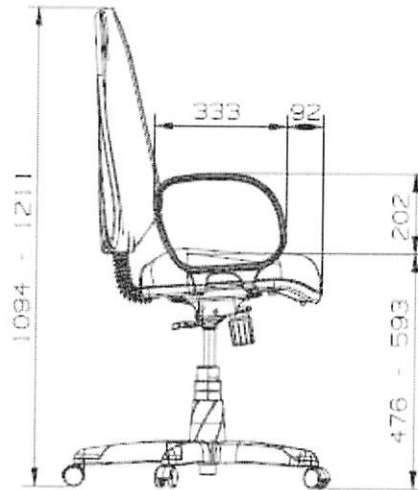
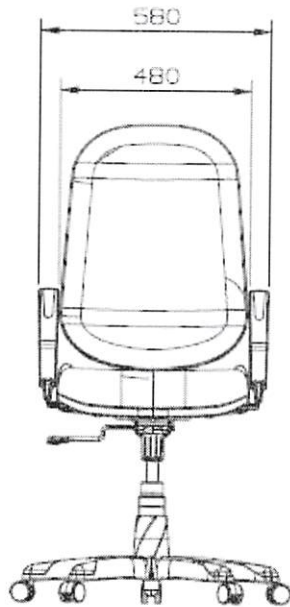

Braço Corsa

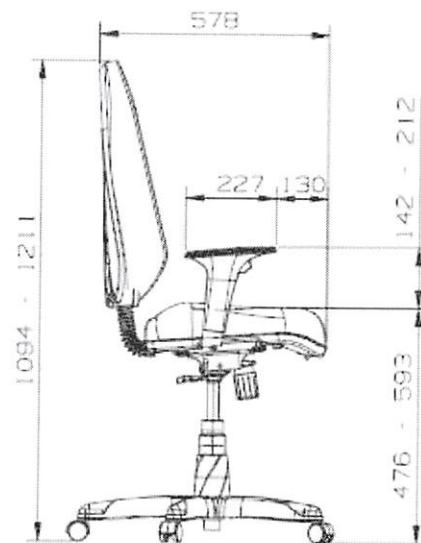
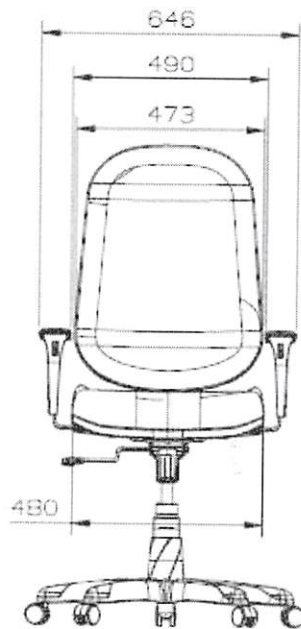

Braço Reg. A/L

Om A

d

5. CONFIGURAÇÕES

CADEIRA GIRATÓRIA OPERACIONAL COM ESPALDAR ALTO	ACABAMENTO		MECANISMO		RODÍZIO		BRAÇO		REVESTIMENTO		REVESTIMENTO	
CÓDIGO: 51000	Preto	1	Relax	1	RPA	1	s/ Braço	0	s/ Tecido	0	PP T71 Verde/Preto	71
			Backita Plus	2	RPU	2	Braço Reg.	1	FD T01 Branco	1	Pol T77 Amarelo	77
							Braço Corsa	2	FD T02 Cinza	2	FD T79 Basalto	79
									FD T03 Azul	3	CE T81 Verde Oliva	81
									FD T04 Marrom	4	CE T82 Amarelo	82
									FD T05 Preto	5	CE T83 Branco	83
									FD T06 Grafite	6	CE T84 Lilás	84
									Pol T11 Preto	11	FD T85 Bordô	85
									Pol T12 Azul	12	FD T86 Amarelo	86
									Pol T15 Vermelho	15	Pol T87 Fendi	87
									Pol T17 Vermelho	17	CPT T88 Rosê	88
									CE T19 Preto	19	CPT T89 Báltico	89
									CE T20 Marrom	20	CPT T90 Hera	90
									CE T21 Bege	21	CPT T91 Granito	91
									CE T22 Marrom	22	PP T92 Vermelho/Preto	92
									PP T23 Preto	23	CE MP T93 Preto	93
									PP T24 Cinza/Preto	24		
									PP T25 Vermelho	25		
									PP T26 Azul	26		
									PP T27 Azul/Preto	27		
									PP T28 Verde	28		
									PP T29 Azul Claro	29		
									Aero T30 Preto	30		
									CE T32 Azul	32		
									CE T33 Vermelho	33		
									PP T36 Bege Mesclado	36		
									Pol T37 Laranja	37		
									Aero T38 Branco	38		
								Aero T39 Azul	39			
								Aero T40 Vermelho	40			
								Pol T42 Verde	42			
								CE T43 Vinho	43			
								CE T49 Cinza	49			
								FD T53 Azul Marinho	53			
								Pol T56 Verde	56			
								Pol T57 Cinza	57			

6. FOTOGRAMA**7. CERTIFICAÇÃO**

- Laudo Ergonômico NR 17.

PLAXMETAL	<p align="center">ESPECIFICAÇÃO TÉCNICA</p> <p align="center"><i>Elaborado por: P&D</i></p>	<p>ET 8.1</p> <p>Revisão: 01</p> <p>Data: 30/07/2020</p>
-----------	--	--

8. HISTÓRICO DE REVISÕES

Revisão	Data	Descrição	Executor
00	16/03/2017	Criação de Especificação Técnica.	Nelson Jr.
01	30/07/2020	1. Alteração de formatação do texto; 3.a. Revisão de texto; 3.b. Revisão de texto; 3.c. Revisão de texto; 3.d. Revisão de texto; 3.e. Revisão de texto; 3.f. Revisão de texto; 3.g. Revisão de texto; 5. Revisão de configurações e formatação de tabela;	Nelson Jr. e Victor F.

om
ft d

À
PREFEITURA MUNICIPAL DE PLANALTO/PR
PREGÃO ELETRÔNICO Nº 050/2023
UASG: 987775
DATA/HORA: 06/09/2023 ÀS 09:00H

**PROPOSTA COMERCIAL FINAL**

ITEM/ LOTE	DESCRIÇÃO	QUANT	MARCA / MODELO	VLR UNIT ENTRADA	VLR TT ENTRADA
27	OXÍMETRO DE PULSO PORTÁTIL E MESA. Visor: TFT colorido de 3,5 polegadas Resolução: 320X480. Mudança de ID de até 100 usuários. Dois modos de medição: Spot, Monitoramento. No modo de monitoramento, pode gravar continuamente 48 horas de dados de medição. No modo spot, ID de 100 usuários, cada usuário pode armazenar dados de 200 conjuntos. Indicador: indicador de alarme, indicador de energia. Traço: forma de onda de 1pletismograma. Alarme: sonda desligada, baixa potência. Modos: Visual e Áudio. Aplicação: pacientes neonatais, pediátricos e adultos. Fonte de alimentação da bateria de íon de lítio. Faixa de medição da saturação de oxigênio (% SpO2): 0-100%. Faixa de medição de pulso: 0-254 bpm. Acompanha: 01 sensor de SPO2 adulto, 01 mesa/base de carregamento. Anvisa:81013649004	10	RONSEDA / VT200B	R\$ 571,40	R\$ 5.714,00
TOTAL					5.714,00

Valor total da Proposta é: R\$ 5.14,00
(CINCO MIL, SETECENTOS E QUATORZE REAIS)

VALIDADE PROPOSTA: 60 (sessenta) dias, a contar da entrega da proposta.
PRAZO DE ENTREGA: 20 (vinte) dias, após recebimento do empenho.
FATURAMENTO MÍNIMO: R\$ 1.000,00 (UM MIL REAIS)

Declaramos que no (s) preço (s) praticado (s), estão incluídas todas as despesas diretas e indiretas, sobre o objeto licitado até a entrega definitiva a CONTRATANTE;
Declaramos que aceitamos e concordamos com todos os termos do edital;
Declaramos que nos preços cotados estão inclusas todas as despesas de qualquer natureza, incidentes sobre o objeto desta licitação;



CIRÚRGICAS CERON EQUIPAMENTOS
HOSPITALARES E VETERINÁRIOS LTDA. – ME
CNPJ 18.258.209/0001-15

Declaramos a prestação de serviço de garantia do equipamento por, no mínimo, 01 ano após o início de seu funcionamento e por 03 meses para os acessórios.

Representante para assinatura da ata RP

JOSIE MARINA DOS SANTOS – Sócia Administradora

CPF nº 036.997.159-06, RG nº 4617237-8, órgão expedidor SSP – SC

E-mail: adm@cirurgicaceron.com.br

Contato: (48) 9 9191-6642; (48) 9 8862 5525; (48) 3342-0121;

• DADOS BANCÁRIOS

TITULAR: CIRÚRGICA CERON

Banco do Brasil, AG:2383-3 CC: 29739-9

Caixa Econômica, AG: 3525 OP.003 CC: 00000729-0

CRESOL BANCO (133 CCONFESOL) AG: 1075 CC: 33283-6

Palhoça/SC, 06 de Setembro de 2023.

CIRURGICA CERON IMPORTADORA E EXPORTADORA DE EQUIPAMENTOS
HOSPITALARES E VETERINARIOS LTDA
CNPJ 18.258.209/0001-15
JOSIE MARINA DOS SANTOS
Sócia
RG 4617237 SSP/SC CPF 036.997.159-06



001349

DISKTONER COPIADORAS E IMPRESSORAS LTDA

CNPJ 04.731.983/0001-97

PROPOSTA COMERCIAL

À

Prefeitura Municipal de Planalto/PR
PREGÃO ELETRÔNICO Nº 50/2023
PROCESSO Nº 196/2023

DADOS DA EMPRESA

Razão Social: DISKTONER COPIADORAS E IMPRESSORAS LTDA - EPP
CNPJ: 04.731.983/0001-97 - Inscrição Estadual: 096/2893978
Endereço: Av. Protásio Alves, 4900 – Sala 01 – Chácara das Pedras – Porto Alegre / RS
Fone: (51) 30170999 - E-mail: licitacao@disktoner.inf.br
Responsável Assinatura Contrato: Gabriel Zanotta - Procurador
CPF Nº 289.331.250-00 – RG nº 6014122061 – SJS/RS
Dados Bancários: Banco Itaú – Agência: 6933 – Conta: 04096-3

Apresentamos nossa Proposta de Preços ao Edital de Pregão Eletrônico nº 050/2023 em epigrafe que tem por objeto a Contratação de empresa para a aquisição de móveis e equipamentos, que serão adquiridos com recurso proveniente do Termo de Adesão ao incentivo financeiro do Programa de Qualificação da Atenção Primária, na modalidade fundo a fundo, conforme necessidade da secretaria solicitante do município de Planalto PR, conforme segue:

Item	Qtde	Unidade	Descrição	Valor Unitário	Valor Total
20	07	unidade	IMPRESSORA MULTIFUNCIONAL LASER. Impressora multifuncional, tipo impressão; laser, resolução impressão: 600 X 600 dpi, tensão alimentação: bivolt V. velocidade impressão preto e branco: 28 ppm, velocidade impressão colorida: 28ppm, resolução scanner: 600 x 600dpi características adicionais: duplex automático, digitalização para e-mail, conectividade: usb 2.0 rede gigabit ethernet 10,100,1000, WIFI, capacidade mínima bandeja: 250fl, capacidade memória: 256mb. Garantia mínima de 12 meses.	R\$ 1.888,50	R\$ 13.219,50
VALOR TOTAL DO ITEM 20 R\$ 13.219,50 (Treze mil, duzentos e dezenove reais e cinquenta centavos)					
Marca: PANTUM - Modelo: M7105DN Series					

A validade desta proposta é de **60 (sessenta) dias corridos**, contados da data da abertura da sessão pública de **PREGÃO ELETRÔNICO**.

DISKTONER COPIADORAS E IMPRESSORAS LTDA EPP, por intermédio de seu representante legal, **DECLARA**:

a) Sua inteira submissão aos preceitos legais licitatórios em vigor e às cláusulas e condições deste Pregão, às quais cumprimos fielmente, por estarmos plenamente de acordo; e, **DECLARA** ter examinado o Edital e seus Anexos, inteirando-se dos mesmos para a elaboração da presente proposta;

b) Que os preços cotados são fixos, estando neles incluídos todos os custos diretos e indiretos, bem como quaisquer outras despesas e tributos de qualquer natureza, além da garantia;

001350

DISKTONER COPIADORAS E IMPRESSORAS LTDA

CNPJ 04.731.983/0001-97

- c) Quaisquer tributos, custos e despesas diretos ou indiretos omitidos da proposta ou incorretamente cotados serão considerados como inclusos nos preços, e não serão solicitados acréscimos, a qualquer título, sendo os serviços prestados sem ônus adicional;
- d) Atendemos sustentabilidade Ambiental e programa de destinação ambientalmente correta dada a todos os recipientes e resíduos dos suprimentos (toner, revelador, cilindros e demais peças e componentes), em conformidade com o Decreto nº 7.404/2010 que regulamenta da Lei nº 12.305/2010 (Política Nacional de Resíduos Sólidos) e os preceitos de preservação ambiental, com programa de descarte ecologicamente correto;
- e) Os fabricantes dos equipamentos apresentados possuem política de destinação correta de resíduos conforme Lei nº 12.305/2010;
- f) Sob as penalidades cabíveis, conforme art. 30, § 6º da Lei nº 8.666/93, da relação e da disponibilidade dos equipamentos mínimos e do pessoal técnico especializado, necessários para execução desta licitação, nos prazos e nas condições estabelecidas;
- g) O produto de marca cotada na presente proposta atende às especificações e características técnicas mínimas previstas no Edital e seus Anexos, atendendo a todos os pontos solicitados no termo de referência;
- h) Que tem pleno conhecimento das condições necessárias bem como os locais para o cumprimento das obrigações e prestação dos serviços;
- i) Serão entregues todos os opcionais dos equipamentos para o pleno atendimento do descritivo solicitado;

Porto Alegre, 06 de agosto de 2023.

GABRIEL
ZANOTTA:28
933125000

Assinado de forma
digital por GABRIEL
ZANOTTA:28933125000
Dados: 2023.09.06
14:11:27 -03'00'

DISKTONER COPIADORAS E IMPRESSORAS LTDA

GABRIEL ZANOTTA

PROCURADOR

CPF Nº 289.331.250-00

04.731.983/0001-97

DISKTONER COPIADORAS E
IMPRESSORAS LTDA – EPP

AV. PROTÁSIO ALVES, 4900 – SALA 01
CHÁCARA DAS PEDRAS - CEP 91310-000
PORTO ALEGRE - RS

Om

F1
D

001351

PANTUM

The New Era for Printing

M7105DN Series

Monochrome Laser Multifunction Printer

Max Printer Power Max Cartridge Capacity Max Controlling

Pantum M7105DN series is designed for workgroups with large print volumes. It makes your work more efficient with high print and copy speed, mobile printing, and auto-duplex printing, along with the built-in features of high monthly print volume and large capacity toner cartridge. The cartridge type involving separate drum unit and toner cartridge that helps benefit the environment and your budget easier, while it will provide business users with a proper oriented printing solution.



3 IN 1

THE INNOVATIVE BUSINESS MODEL



One-Step Driver Installation
and Direct Printing



Support AirPrint®
Mopria®, Pantum App



High Printing Speed



Monthly Max Duty Cycle
up to 80,000 Pages



Large Capacity Printing
Solution for Business Users



Low Cost Per Page

1. Mopria, the Mopria Logo and the Mopria Alliance™ word mark and logo are registered and/or unregistered trademarks and service marks of Mopria Alliance, Inc. in the United States and other countries. Unauthorized use is strictly prohibited.
2. AirPrint and the AirPrint logo are trademarks of Apple Inc.

WiFi and print from mobile device available for M7105DN

PANTUM

WWW.PANTUM.COM

om

H J

001352

KEY SPECIFICATIONS



M7105DN Series

Monochrome laser multifunction printer

MODEL		■M7105DN
PRINTING		
Print speed	33ppm(A4) / 35ppm(Letter)	
Print Resolution (maximum dpi) ⁽¹⁾	Max. 1200 x 600 dpi	
First print out time	Less than 8.2s	
Maximum Monthly Duty Cycle	80000 pages	
Recommended Monthly Volume	1000 to 10000 pages	
Processor speed	525MHz	
Memory	256 MB	
Printer language	PCL5e, PCL6, PS, PDF	
Network	yes	
NFC	no	
COPYING		
Copy speed	33cpm(A4) / 35cpm(Letter)	
First copy out time	Flatbed: Less than 10s; ADF: Less than 11s	
Copy reduce/enlarge settings	25% - 400%	
Max. copy pages	99 pages	
Copy Special Features	ID copy, Receipt copy, N-up copy, Clone copy, Poster copy, Manual duplex copy, Collated copy	
SCANNING		
Scan speed (maximum)	24 ppm(A4) / 25 ppm(Letter)	
Scan size (maximum)	Flatbed: 216 x 297 mm / ADF: 216 x 356mm	
Scan Destinations	Scan to E-mail, PC, FTP, Thumb drive	
Color scanning	Yes	
PAPER HANDLING		
Paper Input Tray	250 pages	
Multipurpose Tray	1 page	
Paper Output tray	120 pages	
ADF Capacity	50 pages	
Media Types	Plain, Thick, Thin, Transparency, Cardstock, Label	
Media Size	A4, A5, JIS B5, Is0 B5, A6, Letter, Legal, Executive, Folio, Oficio, Statement, Japanese Postcard, ZL, Big 16K, Big 32K, 16K, 32K, B6, Yougata4, Postcard, Younaga3, Nagagata3, Yougata2	
Media Weight	Input tray: 60-105g/m ² Multipurpose tray: 60-200g/m ²	
GENERAL		
Dimension (wxdxh)	415 x 365 x 350mm (16.3x 14.4x13.8in)	
Weight (without toner cartridge)	11.29kg (24.9lb)	
Power	110V Model: AC100-127V(±10%), 50/60Hz(±2Hz), 9A 220V Model: AC220-240V(-15%, +10%), 50/60Hz(±2Hz), 4.5A	
Noise Level	Printing: ≤52dB(A) Copying: ≤54dB(A) Scanning: ≤52dB(A) Standby: ≤30dB(A)	
Operating System compatibility	Microsoft Windows Server2003/Server2008/Server2012/XP/Vista/Win7/Win8/Win8.1/Win10 (32/64 Bit) Mac OS 10.8-10.15 Linux : Ubuntu 14.04/16.04/18.04/20.04 (32/64 Bit)	
Interface	Hi-Speed USB 2.0; Net : IEEE 802.3 10/100Base-Tx	
CONSUMABLE		
Cartridge style	Separate drum and toner	
Starter cartridge ⁽²⁾ / Starter drum ⁽²⁾	TL-425X (6000 pages)/TL-425U(11000 pages)/DL-425 (12000 pages)	
Standard toner cartridge ⁽¹⁾	TL-425X (6000 pages)/TL-425U(11000 pages)/DL-425 (12000 pages)	
Standard drum ⁽¹⁾	TL-425X (6000 pages)/TL-425U(11000 pages)/DL-425 (12000 pages)	

(1) Toner capacity is based on ISO 19752.

(2) Drum unit lifetime is based on 3 average letter/A4-size pages per print job and 5% coverage, actual lifetime affected by different printing habits and printing environment.

Copyright © 2020 Pantum International Limited. The information contained herein is subject to change without notice. Pantum shall not be liable for technical or editorial errors or omissions contained herein.

À
PREFEITURA MUNICIPAL DE PLANALTO
PREGÃO ELETRÔNICO Nº 50/2023

DECLARAÇÃO PROPOSTA

A empresa LONDRIHOSP IMPORTAÇÃO E EXPORTAÇÃO DE PRODUTOS MÉDICOS HOSPITALARES LTDA, CNPJ 42.650.279/0001-07 localizada na Rua Maria Doniak, 133 – Jardim Tropical – Londrina – PR, CEP 86087-635 vem por meio desta apresentar a proposta para o fornecimento do objeto da presente licitação, concordando e acatando todas as estipulações consignadas no respectivo Edital e seus anexos.

Validade da Proposta: Conforme edital.
Prazo de Entrega: Conforme edital.
Prazo de Pagamento: Conforme edital.
Prazo de Garantia e Assistência Técnica: Conforme edital.

Dados Bancários: BANCO DO BRASIL – AG: 1582-2 - C/C: 30.803-X
Representante Legal responsável pela assinatura de Atas e Contratos:
Gustavo Henrique Carrega
CPF: 084.265.219-16 RG: 12.640.687-8
Endereço residencial: Rua Tupi, 329 – Centro, Londrina – PR CEP: 86020-350
E-MAIL: londrihosplicitacao@gmail.com

Declaramos que os produtos ofertados atendem as especificações estabelecidas no edital e que nos preços propostos no presente documento estão inclusas todas as despesas, tais como impostos, taxas, transporte, entrega, lucro e demais custos diretos e indiretos, não cabendo quaisquer alegações posteriores de omissão de custos na proposta, bem como pleitos adicionais, sendo o objeto do Edital entregue sem acréscimos de valores.

Declaramos e garantimos que os produtos propostos para esta licitação serão fornecidos novos, de primeira qualidade e de acordo com as especificações definidas na proposta e no termo de Referência, respeitando as condições estabelecidas no Edital e seus anexos.

Declaramos para os fins do tratamento diferenciado e favorecido que cogita a Lei Complementar nº 123/2006 que estamos enquadrados, na condição de EMPRESA DE PEQUENO PORTE e que não estamos incurso nas vedações a que se reporta o §4º do art. 3º da Lei Complementar nº 123/2006, cientes que a declaração inexata ou falsa importará nas sanções previstas no edital, sem prejuízo das responsabilidades civil e criminal que o ato ensejar.

Declaramos, sob as penas da lei, que o edital e seus anexos foram colocados à nossa disposição, e tomamos conhecimento de todas as informações, condições, locais e grau de dificuldade para execução do objeto da licitação, bem como, que cumpre plenamente os requisitos de habilitação.

Declaramos inteira submissão aos preceitos legais em vigor, especialmente aos da Lei 10.520/02 e da Lei nº 8.666/93.

LONDRIHOSP IMPORTAÇÃO E EXPORTAÇÃO DE PRODUTOS MÉDICOS HOSPITALARES LTDA.
CNPJ: 42.650.279/0001-07 - IE: 90899891-05 - IM: 2933098
RUA MARIA DONIAK, 133 JARDIM TROPICAL CEP 86087-635 LONDRINA - PR
TELEFONE (43) 3334-3142 - E-MAIL: londrihosplicitacao@gmail.com





001354

LondriHosp

Produtos Hospitalares

Declaramos que assumimos inteira responsabilidade pela autenticidade de todos os documentos que forem apresentados na presente licitação.

Declaramos, sob as penas da lei, que até a presente data inexistem fatos impeditivos para participação e habilitação de nossa empresa na presente licitação, ciente da obrigatoriedade de declarar, caso ocorram fatos posteriores que nos inabilite a participar de licitações. Declaramos ainda que a empresa não se encontra declarada inidônea para licitar ou contratar com órgãos da Administração Pública.

Declaramos, sob as penas da lei, em atendimento ao quanto previsto no inciso XXXIII do art. 7º da Constituição Federal, para os fins do disposto no inciso V do art. 27 da Lei 8.666/1993, que não empregamos menor de 18 anos em trabalho noturno, perigoso ou insalubre, **NÃO POSSUINDO, AINDA, qualquer trabalho de menores de 16 (dezesesseis) anos.**

Declaramos que não possuímos, em nossa cadeia produtiva, empregados executando trabalho degradante ou forçado, observando o disposto nos incisos III e IV do art. 1º e no inciso III do art. 5º da Constituição Federal.

Declaramos que os serviços são prestados por empresas que comprovem cumprimento de reserva de cargos prevista em lei para pessoa com deficiência ou para reabilitado da Previdência Social que atendam às regras de acessibilidade previstas na legislação, conforme disposto no art. 93 da Lei nº 8.213, de 24 de julho de 1991.

Declaramos que os sócios e seus representantes não são e não possuem parentesco, em linha reta, colateral ou por afinidade, até o terceiro grau, com os servidores e agentes políticos envolvidos no processo licitatório, e com poder decisório capaz de influenciar no resultado, independentemente da modalidade licitatória.

Declaramos em especial o art. 299 do Código Penal Brasileiro, que a proposta apresentada para participar do referido Pregão foi elaborada de maneira independente e o conteúdo da proposta não foi, no todo ou em parte, direta ou indiretamente, informado, discutido ou recebido de qualquer outro participante potencial ou de fato do referido Pregão, por qualquer meio ou por qualquer pessoa; que não tentou, por qualquer meio ou por qualquer pessoa, influir na decisão de qualquer outro participante potencial ou de fato do referido Pregão quanto a participar ou não da referida licitação; que o conteúdo da proposta apresentada para participar do referido Pregão não foi, no todo ou em parte, direta ou indiretamente, informado, discutido ou recebido de qualquer integrante da Administração da licitante, antes da abertura oficial das propostas.

Londrina, 06 de setembro de 2023.

GUSTAVO HENRIQUE
CARREGA:08426521916

Assinado de forma digital por GUSTAVO HENRIQUE
CARREGA:08426521916
DN: c=BR, o=ICP-Brasil, ou=Secretaria da Receita Federal
do Brasil - RFB, ou=RFB e-CPF A1, ou=AC SERASA RFB,
ou=32584223000130, ou=VIDEOCONFERENCIA,
cn=GUSTAVO HENRIQUE CARREGA:08426521916

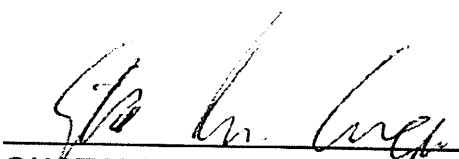
GUSTAVO HENRIQUE CARREGA
DIRETOR COMERCIAL
CPF 084.265.219-16

42.650.279/0001-07
I. E. 90899891-05
LONDRIHOSP IMP. E EXP. DE
PROD. MÉDICO HOSPITALARES LTDA
RUA MARIA DONIAK, 133
JD. TROPICAL - CEP 86087-635
LONDRINA - PR

LONDRIHOSP IMPORTAÇÃO E EXPORTAÇÃO DE PRODUTOS MÉDICOS HOSPITALARES LTDA.

CNPJ: 42.650.279/0001-07 - IE: 90899891-05 - IM: 2933098

RUA MARIA DONIAK, 133 JARDIM TROPICAL CEP 86087-635 LONDRINA - PR

TELEFONE (43) 3334-3142 - E-MAIL: londrihosplicitacao@gmail.com

om \$1

J

001355

PROPOSTA

ITEM	QTD	DESCRIÇÃO	MARCA / MODELO	VLR UNIT R\$	VLR TOTAL R\$
01	01	<p>Autoclave Horizontal de mesa capacidade mínima de 42 litros. Controle totalmente Automático que deve ser realizado através de microcontrolador Seleção de Temperatura: 120 a 134°C Ciclo: até 60 minutos. Tempo de secagem: até 45 minutos. Precisão e tempo de resistência: tipo PT 100. Sistema Hidráulico e Bomba de Vácuo: com filtro de bronze, elementos filtrantes em aço inoxidável. Válvula solenoide: em latão forjado tipo diafragma. Válvula de Segurança: construída em latão. Câmara: deve ser em aço inoxidável, com garantia de 03 anos de garantia revestida externamente com material isolante ao calor que além de otimizar o seu consumo de energia deve conservar a temperatura do ambiente. O adionamento da água na câmara interna da autoclave deverá ser automático, assim como o ciclo deverá ser automático. Bandeja: confeccionada em aço inoxidável, totalmente perfurada, para permitir uma boa circulação de vapor. Tampa/porta: em aço inoxidável, laminado, com garantia de 03 (três anos), com anel de vedação em borracha de silicone resistente a altas temperaturas. Sistema de fechamento da Porta Dispositivo que impeça o funcionamento do equipamento com a porta aberta. Deve ser construída de forma robusta e dotada internamente com um rolamento de encosto que proporcione maior segurança suavidade no manuseio. Cabos: devem ser de baquelite (isolamento ao calor). Resistência: deve ser níquel cromo, blindada em cabo de aço inoxidável Gabinete: deve ser em chapa de aço inoxidável reforçado, com tratamento anticorrosivo e pintura eletrostática, externa e interna. Deve apresentar abertura para ventilação tipo veneziana. Deve possuir chave on/off, manômetro display e teclas de controle. Sistema Eletrônico de Segurança: Deve desligar automaticamente caso temperatura exceda em 3°C a temperatura programada. Sistema Mecânico e Elétrico de Segurança: Deve possuir válvula de alívio, fusível de proteção, termostato de segurança para evitar a queima das resistências e dos materiais em caso de falta de água. Construída com base nas Normas ASME e ABNT, atender a Norma NR 13. Dimensões Externas máximas: 44x56x78cm. Dimensões Internas Mínimas: 30x60: cm. Quantidade Mínima de Bandejas: 02. Potências mínimas: 2400 w. Voltagem: 110/220 v. lesão de Temperatura: 120 a 134°C Ciclo: até 60 minutos. Tempo de secagem: até 45 minutos. Precisão e tempo de resistência: tipo PT 100. Sistema Hidráulico e Bomba de Vácuo: com filtro de bronze, elementos filtrantes em aço inoxidável. Válvula solenoide: em latão forjado tipo diafragma. Válvula de Segurança: construída em latão. Câmara: deve ser em aço inoxidável, com garantia de 03 anos de garantia revestida externamente com material isolante ao calor que além de otimizar o seu consumo de energia deve conservar a temperatura do ambiente. O adionamento da água na câmara interna da autoclave deverá ser automático, assim como o ciclo Reverá ser automático. Bandeja: confeccionado) em aço inoxidável, totalmente perfurada, para permitir uma boa circulação de vapor. Tampa/porta: em aço inoxidável, laminado, com garantia de 03(três anos), com anel de vedação em</p>	BS / 4.2	7200,00	7.200,00
		<p>borracha de silicone resistente a altas temperaturas. Sistema de fechamento da Porta Dispositivo que impeça o funcionamento do equipamento com a porta aberta. Deve ser construída de forma robusta e dotada internamente com um rolamento de encosto que proporcione maior segurança e suavidade no manuseio. Cabos: devem ser de baquelite (isolamento ao calor). Resistência: deve ser níquel cromo, blindada em cabo de aço inoxidável Gabinete: deve ser em chapa de aço inoxidável reforçado, com tratamento anticorrosivo e pintura eletrostática, externa e interna. Deve apresentar abertura para ventilação tipo veneziana. Deve possuir chave on/off, manômetro display e teclas de controle. Sistema Eletrônico de Segurança: Deve desligar automaticamente caso a temperatura exceda em 3°C a temperatura programada. Sistema Mecânico e Elétrico de Segurança: Deve possuir válvula de alívio, fusível de proteção, termostato de segurança para evitar a queima das resistências e dos materiais em caso de falta de água. Construída com base nas Normas ASME e ABNT, atender a Norma NR 13. Dimensões Externas máximas: 44x56x78cm. Dimensões Internas Mínimas: 30x60: cm. Quantidade Mínima de Bandejas: 02. Potências mínimas: 2400 w. Voltagem: 110/220v. Garantia mínima de 18 meses.</p>			0,00
09	02	Banqueta giratória tipo mocho totalmente em aço inoxidável, altura regulável com apoio para os pés. Altura mínima de 0,46 m X máxima de 0,61 m. Estofamento resistente e impermeável e com base rígida, revestimento em PVC e espuma de densidade controlada que permite limpeza e desinfecção. Garantia mínima de 12 meses	RENASCER / RODIZIO	190,00	380,00
13	01	Carrinho para curativo estrutura tubular em aço inox cromado, tampo e prateleira em chapa de aço inox, pés, varandas e suporte para balde e bacia cromados, pés com rodízio de 2" a 3" de diâmetro, fixação do tampo, da prateleira e armação por meio de parafusos sobre arruelas de pressão, acompanha 01 balde em alumínio polido ou em aço inoxidável. Dimensões aproximadas de 0,45 m de largura X 0,80 m de altura X 0,75 m de profundidade. Garantia mínima de 12 meses	RENASCER / CURATIVO	650,00	650,00

16	01	Desfibrilador Semi Automático DEA: aparelho com medidas máximas de 250X140X300mm, possuindo onda bifásica para choque, ajuste automático de impedância para o uso em adultos ou em crianças. O choque para adultos deverá ser, no mínimo, de 100 J (cem joules). O choque para crianças deverá ser, no mínimo, de 50 J (cinquenta joules). Deverá acompanhar bateria não recarregável de Lítio de alta performance para no mínimo 50 choques ou 6 horas de monitorização. - O peso máximo do conjunto completo (DEA, bateria, bolsa e eletrodos) não poderá exceder a 2,0 (dois) quilogramas Deverá acompanhar três pares de eletrodos adesivos para adultos e um par de eletrodos adesivos para crianças, multifuncionais, descartáveis. - Deverá possuir instruções de áudio bem claras e ícones visuais autoexplicativos dos procedimentos de RCP. Deverá permitir registro em memória de: ECG contínuo, eventos críticos e procedimentos realizados. - Deverá possibilitar através de porta infravermelha ou USB própria conexão para o sistema operacional "Windows XP" ou superior para acesso dos dados da memória, permitindo a leitura posterior do traçado de ECG procedimentos executados e demais dados disponíveis para arquivo. Deverá ser fornecido hardware e software necessários para esta transmissão. - Deverá realizar auto teste periódico com avisos de bateria baixa e necessidade de manutenção. - Deverá ter instrução de voz em português, alto-falantes internos, sinais sonoros e botão de choque com indicador luminoso. Deverá apresentar no mínimo certificação - IP-55 (resistência a pó e água) e ser resistente a queda, no mínimo de um metro de altura. - Deverá permitir atualizações dos protocolos (procedimentos); - Deverá possuir sistema automático de identificação dos eletrodos, diferenciando o de adulto e o infantil; Deverá possuir tempo de carga para aplicação de choque de no máximo dez segundos para energia máxima com uma bateria/conjunto de pilhas novo carregado. - Manual de operação em português. Garantia mínima de 60 meses.	INSTRAMED / ION	6400,00	6.400,00
	04	Detector Fetal: equipamento para uso obstétrico, não invasivo, destinado para diagnóstico de gravidez múltipla ou morte fetal, localização da placenta, determinação da vida fetal a partir da 10ª semana de gestação aproximadamente e avaliação do batimento cardio-fetal durante o trabalho de parto e o bem-estar do feto no pré-parto. Equipamento do tipo: digital e portátil. Possuir botão liga/desliga. Montado em caixa de material de alta resistência para suportar pequenos e médios impactos. Método por ultrassom. Display digital em LCD para indicação da frequência cardíaca fetal em batimentos por minuto (bpm). Possuir função de desligamento automático temporizado. Com controles de volume e tonalidade para filtragem de ruídos indesejáveis. Faixa mínima para detecção cardíaca fetal: 50 a 240 bpm, com precisão e resolução de 1 bpm. Transdutor com frequência de operação entre 2,0 e 2,5 MHz ($\pm 10\%$). Alto falante embutido. Saída para transdutor e fone de ouvido. Com suporte para alojar o transdutor acústico. Tensão nominal de 127 V e frequência de 60 Hz, ou bivolt automático, possuir bateria interna recarregável, com autonomia mínima de 120 minutos. Peso total igual ou inferior a 1,5 Kg. Acompanhar transdutor (categoria IPXI) com cabo de no mínimo 01 (um) metro, com frequência compatível ao equipamento; Acompanhar fone de ouvido para ausculta individual; Acompanhar tubo com gel; Acompanhar carregador de bateria (se aplicável). Fornecimento de todos os cabos, conectores, acessórios, indispensáveis ao funcionamento solicitado. Garantia mínima de 12 meses.	CONTEC / 10C	287,00	1.148,00
19	08	Foco Auxiliar - Luminária flexível com lâmpada, estrutura em tubo redondo de 1" X 1,20 mm. Com anel de fixação, haste flexível e cromada, pés em ferro fundido, acabamento em pintura epóxi, altura aproximada de 1,10 em e máximo de 1,60 cm. O fio de alimentação elétrica deve ter no mínimo 1,30 m. Acompanha lâmpada de 110 v. Fabricado de acordo com Padrões Internacionais de Qualidade, Normas da ABNT. Apresentar Registro no MS/ANVISA. Garantia mínima de 12 meses.	RENASCER / LED	215,00	1.720,00
21	06	Lanterna Clínica para Exames com Lâmpada de halogênio, iluminação mais clara para destacar a cor real do tecido, construída em estrutura metálica, alimentada por duas pilhas AAA (palito), protetor para lâmpada e ajuste de foco, botão liga/desliga. Medida: 14 cm de comprimento. Garantia mínima de 12 meses.	MIKATOS / LED	45,00	270,00
22	03	Mesa auxiliar para material ginecológico com tampa e prateleira em chapa de aço inox 20 de acabamento polido, pés em tubo de 1 X 1,20mm, pés diâmetro com aro de rodas de polietileno, extremidades sem arestas. Fixação da prateleira seja por solda com acabamento liso. Medindo aproximadamente 0,40 X 0,60 X 0,80m. Fabricado de acordo com Padrões Internacionais de Qualidade, Normas da ABNT. Apresentar Registro no MS/ANVISA. Com mão de obra de instalação incluso. Garantia mínima de 12 meses	RENASCER / AUXILIAR	270,00	810,00
25	03	Ofthalmoscópio com Lâmpada: Mínimo de 2,5 V. Xênon Alógena ou LED, acompanhado de 02 lâmpadas; Seleção mínima de 6 aberturas, com filtro livre de vermelho (utilizável em qualquer abertura); Filtro Polarizador para eliminação de reflexo Mínimo de 20 lentes para ajustes de dioptrias; Faixa mínima de dioptrias: -25 a +22; Marcador de dioptrias iluminado; Saída de luz e abertura selada à prova de poeiras e sujeiras; Borracha de proteção para evitar riscos na lente; Cabeça em ABS resistente a impactos; Clipe de bolso e interruptor liga/desliga integrado ao cabo; Cabo metálico; Alimentação através de pilhas alcalinas e ou bateria recarregável, em caso de bateria recarregável deve acompanhar recarregador de bateria; Estojo macio ou rígido; Manual de instruções em Português; Apresentar registro na ANVISA. Garantia mínima de 12 meses.	MD / OMNI 3000	690,00	2.070,00
26	06	Otoscópio: equipamento para exame visual do ouvido. Otoscópio em fibra óptica em material de alta resistência. Lâmpada alógena, lente de aumento de 2,5x e 05 espéculos permanentes de plástico com diâmetros aproximados: 2,5mm- 3,0mm-3,5mm-4,0mm- 8,0mm. Possuir regulador de alta e baixa luminosidade e encaixe para visor sobressalente. Possuir cabo em aço inoxidável. Possuir visor articulado ao cabeçote e móvel. Acompanhar lâmpada e visor sobressalente. Apresentar cabo em aço inoxidável de tamanho médio para pilhas Possuir lupa redonda. Possuir controle de intensidade de luz desejável. Alimentação por pilhas médias comuns. Acompanha estojo reforçado para acondicionamento e transporte, contendo: Lâmpada e visor sobressalente e 05 (cinco) espéculos permanentes de plástico Garantia de 1 ano. Apresentar Registro no MS/ANVISA. Manual e Catálogo em português. Garantia mínima de 12 meses	MIKATOS / PORTATIL	240,00	1.440,00
28	06	Suporte para soro tipo coluna em tubo de aço inoxidável de 1" de diâmetro com anel de regulagem, haste em tubo de aço inoxidável de Va de diâmetro com 4 ganchos na extremidade superior, base com 4 pés de ferro fundido, pintura epóxi na cor branca, com rodízios, dimensões aproximadas de no máximo 2,40 e mínimo de 1,70m. Garantia mínima de 12 meses	RENASCER / PEDESTAL	120,00	720,00

VALOR DA PROPOSTA R\$ 22.808,00 VINTE E DOIS MIL, OITECENTOS E OITO REAIS.

VLR TOTAL PROPOSTA

22.808,00

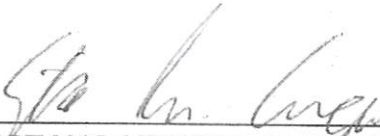
GUSTAVO HENRIQUE CARREGA
DIRETOR COMERCIAL
CPF 084.265.219-16

42.650,279/0001-07
I. E. 90899891-05
LONDRIHOSP IMP. E EXP. DE
PROD. MÉDICO HOSPITALARES LTDA
RUA MARIA DONIAK, 133
JD. TROPICAL - CEP 86087-635
LONDRINA - PR

GUSTAVO HENRIQUE
CARREGA:08426521916

Assinado de forma digital por GUSTAVO HENRIQUE
CARREGA:08426521916
DN: c=BR, o=ICP-Brasil, ou=Secretaria da Receita Federal
do Brasil - RFB, ou=RFB e-CPF A1, ou=AC SERASA RFB,
ou=32584223000130, ou=VIDEOCONFERENCIA,
cn=GUSTAVO HENRIQUE CARREGA:08426521916



VIOLA MÓVEIS VIOLA MIX MÓVEIS

CNPJ: 36.953.803/0001-08 - I.E.: 90.845.970-98

Rua Francisco Escorsin, n.º 1256 cep.87.570-000 – Francisco Alves (PR) – Fone:(44)9.9844-8477

E-mail: violamoveis@hotmail.com

EDITAL DE PREGÃO Nº 050/2023
PROCESSO ADMINISTRATIVO Nº 196/2023
MODALIDADE: PREGÃO ELETRÔNICO
TIPO: MENOR PREÇO GLOBAL POR ITEM

OBJETO: Contratação de empresa para a aquisição de móveis e equipamentos, que serão adquiridos com recurso proveniente do Termo de Adesão ao incentivo financeiro do Programa de Qualificação da Atenção Primária, na modalidade fundo a fundo, conforme necessidade da secretaria solicitante do município de Planalto PR.

ANEXO – II PROPOSTA COMERCIAL REAJUSTADA

DADOS DA EMPRESA:		
Proponente (Razão Social): VIOLA MIX MOVEIS	Endereço Comercial: RUA FRANCISCO ESCORSIN, 1256	
CIDADE: FRANCISCO ALVES	ESTADO: PR	
CNPJ: 36.953.803/0001-08	I.E.: 90.845.970-98	
Banco: BRADESCO	Agência: 1314-5	Conta Corrente: 3615-3
Fone/Fax: (44) 99844-8477	E-mail: violamoveis@hotmail.com	

DADOS DO RESPONSÁVEL PARA ASSINATURA DE CONTRATO:		
Nome: EMANUELE APARECIDA ALVES DA CRUZ	RG nº: 13.914.429-5	CPF nº: 109.539.759-16
Cargo/Função: EMPRESÁRIA TITULAR	Fone: (44) 99844-8477	

A empresa descrita acima vem por meio desta, apresentar Proposta de Preços ao Edital de Pregão Eletrônico nº 050/2023 em epígrafe que tem por objeto a Contratação de empresa para a aquisição de móveis e equipamentos, que serão adquiridos com recurso proveniente do Termo de Adesão ao incentivo financeiro do Programa de Qualificação da Atenção Primária, na modalidade fundo a fundo, conforme necessidade da secretaria solicitante do município de Planalto PR, conforme segue:

ITEM	DESCRIÇÃO	QUANT	UNID	MARCA/ MODELO	VALOR UNIT R\$	VALOR TOTAL R\$
02	Armário com duas portas: corpo (laterais, base, prateleiras e fundos) confeccionado em madeira aglomerada 18 mm de espessura, revestimento dupla face em laminado melaminico de baixa pressão, bordas laterais com fita de PVC. Superfícies lisas e de fácil limpeza e desinfecção. Tampo superior confeccionado em madeira aglomerada de	12	und	PRÓPRIA/ PRÓPRIO	R\$ 650,00	R\$ 7.800,00

E-mail: violamoveis@hotmail.com

Or
\$1
d

001359



VIOLA MÓVEIS VIOLA MIX MÓVEIS

CNPJ: 36.953.803/0001-08 - I.E.: 90.845.970-98

Rua FranciscoEscorsin, n.º 1256 cep.87.570-000 – Francisco Alves (PR) – Fone:(44)9.9844-8477

E-mail: violamoveis@hotmail.com

	alta densidade com 25 mm de espessura, sistema postforming, bordas frontais 180º, bordas laterais em fita de PVC, revestimento melamínico. Fechadura frontal, tipo cilíndrico, dobradiças metálicas com abertura de 270°. Puxadores confeccionados em alumínio (acabamento fosco). 03 prateleiras internas, confeccionadas em madeira aglomerada 15 ou 18 mm, com revestimento melamínico e diversas regulagens de altura e dispositivo para fixação em aço trefilado. COR: branca medindo 1,60 X 0,95 X 0,50 - podendo ter variação de +/- 10%. Garantia mínima de 12 meses					
07	Balcão com duas portas confeccionado em madeira aglomerada 18 mm de espessura, revestimento dupla face em laminado melamínico de baixa pressão, bordas laterais com fita de PVC. Superfícies lisas, duradoras e de fácil limpeza e desinfecção. Tampo superior confeccionado em madeira aglomerada de alta densidade com 25 mm de espessura, sistema postforming, bordas frontais 180º, bordas laterais em fita de PVC, revestimento melamínico. Fechadura frontal, tipo cilíndrico, dobradiças metálicas com abertura de 270º. Puxadores metálicos (cromados). 01 prateleira interna, confeccionada em madeira aglomerada entre 15 e 18 mm, com revestimento melamínico e diversas regulagens de altura e dispositivo para fixação em aço trefilado. COR: branca medindo 95 de largura X 74 de altura X 50 de profundidade podendo ter variação de +/- 10%. Com mão de obra de instalação. Garantia mínima de 12 meses.	06	UND	PRÓPRIA/ PRÓPRIO	R\$395,00	R\$ 2.370,00
TOTAL						R\$ 10.170,00

TOTAL R\$10.170,00 (DEZ MIL CENTO E SETENTA REAIS)

E-mail: violamoveis@hotmail.com

Om

FA

8

001360



VIOLA MÓVEIS
VIOLA MIX MÓVEIS

CNPJ: 36.953.803/0001-08 - I.E.: 90.845.970-98

Rua FranciscoEscorsin, n.º 1256 cep.87.570-000 – Francisco Alves (PR) – Fone:(44)9.9844-8477

E-mail: violamoveis@hotmail.com

A validade desta proposta é de 60 (sessenta) dias corridos, contados da data da abertura da sessão pública de PREGÃO ELETRÔNICO. A apresentação da proposta implicará na plena aceitação das condições estabelecidas neste edital e seus anexos.

FRANCISCO ALVES-PR, 12 DE SETEMBRO DE 2023

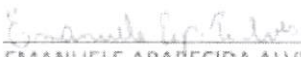
EMANUELE APARECIDA ALVES DA CRUZ
EMPRESÁRIA/TITULAR
RG n.º 13.914.429-5 SSP/PR
CPF n.º 109.539.759-16

VIOLA MIX MÓVEIS EIRELI
CNPJ: 36.953.803/0001-08
RUA FRANCISCO ESCORSIN, 1256
FRANCISCO ALVES - PR

E-mail: violamoveis@hotmail.com

om H

J

001361



VIOLA MÓVEIS
VIOLA MIX MÓVEIS - EIRELI

ITEM 02-
ARMÁRIO ALTO COM DUAS PORTAS



MARCA/MODELO:PRÓPRIO(VIOLAMÓVEIS)

ARMÁRIO COM DUAS PORTAS: corpo (laterais, base, prateleiras e fundos) confeccionado em madeira aglomerada 18 mm de espessura, revestimento dupla face em laminado melamínico de baixa pressão, bordas laterais com fita de PVC. Superfícies lisas e de fácil limpeza e desinfecção.

Tampo superior confeccionado em madeira aglomerada de alta densidade com 25 mm de espessura, sistema postforming, bordas frontais 180º, bordas laterais em fita de PVC, revestimento melamínico. Fechadura frontal, tipo cilíndrico, dobradiças metálicas com abertura de 270º. Puxadores confeccionados em alumínio (acabamento fosco).

03 prateleiras internas, confeccionadas em madeira aglomerada 15 ou 18 mm, com revestimento melamínico e diversas regulagens de altura e dispositivo para fixação em aço trefilado.

COR: branca

Medindo 1,60 X 0,95 X 0,50 - podendo ter variação de +/- 10%.

*Fabricados conforme exigências da ABNT.

*Garantia 12 meses contra defeitos de fabricação

*Isento de Anvisa

E-mail: violamoveis@hotmail.com

om
fl

J

001362

ITEM 07-

BALCÃO BAIXO COM DUAS PORTAS

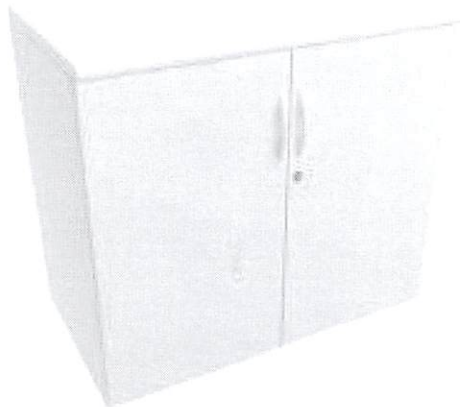

MARCA/MODELO: PRÓPRIO (VIOLA MÓVEIS)

BALCÃO COM DUAS PORTAS confeccionado em madeira aglomerada 18 mm de espessura, revestimento dupla face em laminado melamínico de baixa pressão, bordas laterais com fita de PVC.

Superfícies lisas, duradoras e de fácil limpeza e desinfecção.

Tampo superior confeccionado em madeira aglomerada de alta densidade com 25 mm de espessura, sistema postforming, bordas frontais 180°, bordas laterais em fita de PVC, revestimento melamínico. Fechadura frontal, tipo cilíndrico, dobradiças metálicas com abertura de 270°. Puxadores metálicos (cromados). 01 prateleira interna, confeccionada em madeira aglomerada entre 15 e 18 mm, com revestimento melamínico e diversas regulagens de altura e dispositivo para fixação em aço trefilado. COR: branca

Medindo 95 de largura X 74 de altura X 50 de profundidade - podendo ter variação de +/- 10%.

*Fabricados conforme exigências da ABNT.

*Garantia 12 meses contra defeitos de fabricação

*Isento de Anvisa

E-mail: violamoveis@hotmail.com

Om

Sj

d

001363



VIOLA MÓVEIS VIOLA MIX MÓVEIS

CNPJ: 36.953.803/0001-08 - I.E.: 90.845.970-98

Rua FranciscoEscorsin, n.º 1256 cep.87.570-000 – Francisco Alves (PR) – Fone:(44)9.9844-8477

E-mail: violamoveis@hotmail.com

EDITAL DE PREGÃO Nº 050/2023

PROCESSO ADMINISTRATIVO

Nº 196/2023 MODALIDADE: PREGÃO ELETRÔNICO

TIPO: MENOR PREÇO GLOBAL POR ITEM

OBJETO: Contratação de empresa para a aquisição de móveis e equipamentos, que serão adquiridos com recurso proveniente do Termo de Adesão ao incentivo financeiro do Programa de Qualificação da Atenção Primária, na modalidade fundo a fundo, conforme necessidade da secretaria solicitante do município de Planalto PR.

ANEXO V

DECLARAÇÃO DE RESPONSABILIDADE DA ASSISTÊNCIA TÉCNICA

RAZÃO SOCIAL:VIOLA MIX MÓVEIS

CNPJ Nº36.53.803/001-08

ENDEREÇO Rua FranciscoEscorsin, n.º 1256 cep.87.570-000

FONE(44)9.9844-8477

MUNICIPIO: FRANCISCO ALVES -EST. PARANÁ

Declaramos conforme solicitado no edital em epígrafe que a empresa responsável pela assistência técnica do objeto abaixo, caso venhamos a vencer a referida licitação é:

Nome: Viola Mix Móveis CNPJº :36.953.803/0001

Endereço: Rua FranciscoEscorsin, n.º 1256 cep.87.570-000

Telefone: (44)9 9844-8477

Cidade:FRANCISCO ALVES-PR

Estado:

ITEM	QUANT	UND	OBJETO	MARCA/ MODELO
2	12	UND	Armário com duas portas	PRÓPRIA
7	6	und	BALCÃO COM DUAS PORTAS	PRÓPRIO

Por se tratar de móveis cotados por nossa empresa a assistência técnica será prestada no local.

A RESPONSABILIDADE DA ASSISTÊNCIA TÉCNICA É DADA E EXECUTADA POR NOSSA EMPRESA NO LOCAL DE MONTAGEM INSTALAÇÃO E ENTREGA DO PRODUTO

E-mail: violamoveis@hotmail.com

Om

fi

df

001364



VIOLA MÓVEIS
VIOLA MIX MÓVEIS

CNPJ: 36.953.803/0001-08 - I.E.: 90.845.970-98

Rua FranciscoEscorsin, n.º 1256 cep.87.570-000 – Francisco Alves (PR) – Fone:(44)9.9844-8477

E-mail: violamoveis@hotmail.com

FRANCISCO ALVES-PR, 12 de SETEMBRO DE 2023

Emanuele Aparecida Alves da Cruz

EMANUELE APARECIDA ALVES DA CRUZ
EMPRESÁRIA/TITULAR

RG n.º **13.914.429-5** SSP/PR

CPF n.º **109.539.759-16**

VIOLA MIX MÓVEIS EIRELI
CNPJ 36.953.803/0001-08
RUA FRANCISCO ESCORSIN, 1256
FRANCISCO ALVES - PR

E-mail: violamoveis@hotmail.com

om

\$1

001365



VIOLA MÓVEIS VIOLA MIX MÓVEIS

CNPJ: 36.953.803/0001-08 - I.E.: 90.845.970-98

Rua Francisco Escorsin, n.º 1256 cep.87.570-000 – Francisco Alves (PR) – Fone:(44)9.9844-8477

E-mail: violamoveis@hotmail.com

EDITAL DE PREGÃO Nº 050/2023

PROCESSO ADMINISTRATIVO

Nº 196/2023 MODALIDADE: PREGÃO ELETRÔNICO

TIPO: MENOR PREÇO GLOBAL POR ITEM

OBJETO: Contratação de empresa para a aquisição de móveis e equipamentos, que serão adquiridos com recurso proveniente do Termo de Adesão ao incentivo financeiro do Programa de Qualificação da Atenção Primária, na modalidade fundo a fundo, conforme necessidade da secretaria solicitante do município de Planalto PR.

ANEXO IV DECLARAÇÃO DE GARANTIA/FORNECIMENTO

A empresa VIOLA MIX MOVEIS , pessoa jurídica de direito privado, inscrita no CNPJ sob n.º.36.953.803/0001-08 , inscrição estadual 90.845.970-98, com sede na RUA FRANCISCO ESCORSIN, 1256 CENTRO CEP.87.570-000 , na cidade de FRANCISCO ALVES-PR, neste ato representado por sua Empresária Titular a Sra.EMANUELE APARECIDA ALVES DA CRUZ , brasileira, solteira, empresária, portadora da Carteira de Identidade RG n.º.13.914.429-5 SSP-PR e inscrito no CPF sob o n.º.109.539.759-16,residente e domiciliado sito a Rua Francisco Escorsin,1264, CENTRO ,CEP 87.570-000.

DECLARA, sob as penas da Lei, que se obriga a oferecer garantia de funcionamento do equipamento, objeto deste edital, conforme constante no Anexo I do presente Edital, pelo prazo de 12(DOZE) meses, conforme os itens 16.6, 16.7 e 16.8, deste edital, contados da solicitação do equipamento, sendo que durante o período de garantia sempre através de representantes autorizados, devendo realizar substituições e reparos de toda e qualquer peça que apresente anomalia, vício ou defeito de fabricação, bem como, falhas ou imperfeições constatadas em suas características de operação, sem qualquer ônus para a administração

FRANCISCO ALVES-PR, 12 de SETEMBRO DE 2023

EMANUELE APARECIDA ALVES DA CRUZ
EMPRESÁRIA/TITULAR
RG n.º.13.914.429-5 SSP/PR
CPF n.º. 109.539.759-16

VIOLA MIX MÓVEIS EIRELI
CNPJ 36.953.803/0001-08
RUA FRANCISCO ESCORSIN, 1256
FRANCISCO ALVES, PR

E-mail: violamoveis@hotmail.com

Om

f1

d

Pregão/Concorrência Eletrônica

987775.502023 .60498 .5106 .6030740930



PREFEITURA MUNICIPAL DE PLANALTO

Ata de Realização do Pregão Eletrônico
 Nº 00050/2023

Às 09:00 horas do dia 06 de setembro de 2023, reuniram-se o Pregoeiro Oficial deste Órgão e respectivos membros da Equipe de Apoio, designados pelo instrumento legal 084/2023 de 14/06/2023, em atendimento às disposições contidas na Lei Nº 10.520 de 17 de julho de 2002 e no Decreto Nº 10.024 de 20 de setembro de 2019, referente ao Processo Nº 196, para realizar os procedimentos relativos ao Pregão Nº 00050/2023. Modo de disputa: Aberto/Fechado. Objeto: Aquisição de móveis e equipamentos, que serão adquiridos com recurso proveniente do Termo de Adesão ao incentivo financeiro do Programa de Qualificação da Atenção Primária, na modalidade fundo a fundo, conforme necessidade da secretaria solicitante do município de Planalto PR.. O Pregoeiro abriu a Sessão Pública em atendimento às disposições contidas no edital, divulgando as propostas recebidas. Abriu-se em seguida a fase de lances para classificação dos licitantes relativamente aos lances ofertados.

Item: 1**Descrição:** Autoclave

Descrição Complementar: Autoclave Material: Aço Inox , Tipo*: Horizontal, Bancada , Modelo: Vapor Saturado , Operação: Automática, Digital , Característica Adicional: Sistemas De Secagem E Segurança , Volume Câmara: Cerca De 55 L, Composição: Sensores Temperatura E Pressão, Alarmes , Outros Componentes: Com 3 Bandejas, 1 Porta

Tratamento Diferenciado: Tipo I - Participação Exclusiva de ME/EPP/Equiparada**Quantidade:** 1**Valor Máximo Aceitável:** R\$ 9.785,3800**Aplicabilidade Decreto 7174:** Não**Intervalo mínimo entre lances:** R\$ 1,00**Unidade de fornecimento:** Unidade**Situação:** Aceito e Habilitado**Aplicabilidade Margem de Preferência:** Não

Aceito para: LONDRIHOSP IMPORTACAO E EXPORTACAO DE PRODUTOS MEDICO HOSPITALARES LTDA, **pelo melhor lance** de R\$ 7.200,0000 .

Item: 2**Descrição:** Armário

Descrição Complementar: Armário Material: Madeira Aglomerada , Tipo: Alto , Acabamento Superficial: Laminado Melâmico Texturizado , Cor: Doce Mare , Altura: 1,60 M, Largura: 80 CM, Profundidade: 49 CM, Características Adicionais: Regulages Para Prateleiras A Cada 32 Mm , Aplicação: Arquivo Para Pastas Suspensas , Espessura: 25 M

Tratamento Diferenciado: Tipo I - Participação Exclusiva de ME/EPP/Equiparada**Quantidade:** 12**Valor Máximo Aceitável:** R\$ 14.472,0000**Aplicabilidade Decreto 7174:** Não**Intervalo mínimo entre lances:** R\$ 1,00**Unidade de fornecimento:** Unidade**Situação:** Aceito e Habilitado**Aplicabilidade Margem de Preferência:** Não

Aceito para: VIOLA MIX MOVEIS LTDA, **pelo melhor lance** de R\$ 7.800,0000 .

Item: 3**Descrição:** Aparelho ar condicionado

Descrição Complementar: Aparelho Ar Condicionado Capacidade Refrigeração: 12.000 BTU, Tensão: 220 V, Tipo: Split Hi Wall , Características Adicionais 1: Controle Remoto S/Fio, Inverter

Tratamento Diferenciado: Tipo I - Participação Exclusiva de ME/EPP/Equiparada**Quantidade:** 6**Valor Máximo Aceitável:** R\$ 19.857,8400**Aplicabilidade Decreto 7174:** Não**Intervalo mínimo entre lances:** R\$ 1,00**Unidade de fornecimento:** Unidade**Situação:** Aceito e Habilitado**Aplicabilidade Margem de Preferência:** Não

Aceito para: AIRTON LUIZ LIBARDI, **pelo melhor lance** de R\$ 12.534,0000 .

Item: 4**Descrição:** Aparelho ar condicionado

Descrição Complementar: Aparelho Ar Condicionado Capacidade Refrigeração: 18.000 BTU/H, Tensão: 220 V, Frequência: 60 HZ, Tipo: Split

Tratamento Diferenciado: Tipo I - Participação Exclusiva de ME/EPP/Equiparada**Quantidade:** 4**Valor Máximo Aceitável:** R\$ 18.854,4400**Aplicabilidade Decreto 7174:** Não**Intervalo mínimo entre lances:** R\$ 1,00**Unidade de fornecimento:** Unidade**Situação:** Aceito e Habilitado**Aplicabilidade Margem de Preferência:** Não

Aceito para: AIRTON LUIZ LIBARDI, **pelo melhor lance** de R\$ 13.650,0000 .

Item: 5**Descrição:** Aparelho ar condicionado

Descrição Complementar: Aparelho Ar Condicionado Capacidade Refrigeração: 36.000 BTU, Tensão: 127/220 V, Tipo: Split , Modelo: Split Inverter , Características Adicionais 1: Controle Remoto/Quente-Frio/Desumidificação/Filtro

Tratamento Diferenciado: Tipo I - Participação Exclusiva de ME/EPP/Equiparada

001366

Quantidade: 2
Valor Máximo Aceitável: R\$ 25.112,4000
Aplicabilidade Decreto 7174: Não
Intervalo mínimo entre lances: R\$ 1,00

Unidade de fornecimento: Unidade
Situação: Aceito e Habilitado
Aplicabilidade Margem de Preferência: Não

Aceito para: AIRTON LUIZ LIBARDI, **pelo melhor lance de** R\$ 15.990,0000 .

Item: 6

Descrição: Balança pesar pessoas

Descrição Complementar: Balança Pesar Pessoas Capacidade: 200 KG, Divisão: 100 G, Alimentação: 110/220 V, Frequência: 50/60 HZ, Características Adicionais: Mostrador Lcd E Antropômetro

Tratamento Diferenciado: Tipo I - Participação Exclusiva de ME/EPP/Equiparada

Quantidade: 1

Valor Máximo Aceitável: R\$ 1.741,8300

Aplicabilidade Decreto 7174: Não

Intervalo mínimo entre lances: R\$ 1,00

Unidade de fornecimento: Unidade

Situação: Aceito e Habilitado

Aplicabilidade Margem de Preferência: Não

Aceito para: K.C.R.S. COMERCIO DE EQUIPAMENTOS LTDA, **pelo melhor lance de** R\$ 940,0000 .

Item: 7

Descrição: Balcão

Descrição Complementar: Balcão Material: Madeira , Tipo Madeira: Compensado , Espessura Material: 18 MM, Material Fundo: Compensado De 6 Mm , Altura: 1,00 M, Largura: 1,25 M, Profundidade: 0,45 M, Quantidade Prateleiras: 3 UN, Revestimento: Laminado Melamínico , Padrão Acabamento: Mogno , Características Adicionais: Tampo Superior Em Granito De 2 Cm De Espessura

Tratamento Diferenciado: Tipo I - Participação Exclusiva de ME/EPP/Equiparada

Quantidade: 6

Valor Máximo Aceitável: R\$ 4.439,8800

Aplicabilidade Decreto 7174: Não

Intervalo mínimo entre lances: R\$ 1,00

Unidade de fornecimento: Unidade

Situação: Aceito e Habilitado

Aplicabilidade Margem de Preferência: Não

Aceito para: VIOLA MIX MOVEIS LTDA, **pelo melhor lance de** R\$ 2.370,0000 .

Item: 8

Descrição: Lixeira

Descrição Complementar: Lixeira Material: Aço Inoxidável , Capacidade: 10 L, Tipo: Com Tampa E Pedal , Diâmetro: 26 CM, Altura: 31 CM, Formato: Cilindrico , Tamanho: Médio

Tratamento Diferenciado: Tipo I - Participação Exclusiva de ME/EPP/Equiparada

Quantidade: 10

Valor Máximo Aceitável: R\$ 2.932,8000

Aplicabilidade Decreto 7174: Não

Intervalo mínimo entre lances: R\$ 1,00

Unidade de fornecimento: Unidade

Situação: Aceito e Habilitado

Aplicabilidade Margem de Preferência: Não

Aceito para: VIOLA MIX MOVEIS LTDA, **pelo melhor lance de** R\$ 1.400,0000 .

Item: 9

Descrição: Cadeira ascensorista

Descrição Complementar: Cadeira Ascensorista Material Assento E Encosto: Espuma Poliuretano , Material Estrutura: Aço , Material Revestimento Assento E Encosto: Vinil , Acabamento Superficial Estrutura: Pintura Epóxi Preta , Tipo Base: Fixa , Regulagem Vertical: Pistão A Gás , Características Adicionais: Regulagem De Encosto, C/ Apóio P/ Pés E S/ Braços

Tratamento Diferenciado: Tipo I - Participação Exclusiva de ME/EPP/Equiparada

Quantidade: 2

Valor Máximo Aceitável: R\$ 1.093,9400

Aplicabilidade Decreto 7174: Não

Intervalo mínimo entre lances: R\$ 1,00

Unidade de fornecimento: Unidade

Situação: Aceito e Habilitado

Aplicabilidade Margem de Preferência: Não

Aceito para: LONDRIHOSP IMPORTACAO E EXPORTACAO DE PRODUTOS MEDICO HOSPITALARES LTDA, **pelo melhor lance de** R\$ 380,0000 .

Item: 10

Descrição: Cadeira escritório

Descrição Complementar: Cadeira Escritório Material Estrutura: Aço Sae 1020 , Material Revestimento Assento E Encosto: Couro Natural , Material Encosto: Poliuretano Injetado , Material Assento: Poliuretano Injetado , Tipo Base: Giratória Reclinável , Tipo Encosto: Espaldar Alto , Apoio Braço: Cromados Com Revestimento Parcial , Cor: Preta , Tipo Sistema Regulagem Vertical: Pneumático , Características Adicionais: Sistema De Reclinação, Eixo Horizontal Excêntrico , Quantidade Pés: 5 UN, Dimensões Assento: 450 X 510 M

Tratamento Diferenciado: Tipo I - Participação Exclusiva de ME/EPP/Equiparada

Quantidade: 7

Valor Máximo Aceitável: R\$ 10.373,9300

Aplicabilidade Decreto 7174: Não

Intervalo mínimo entre lances: R\$ 1,00

Unidade de fornecimento: Unidade

Situação: Aceito e Habilitado

Aplicabilidade Margem de Preferência: Não

Aceito para: CENTRO OESTE - COMERCIO DE MOVEIS E EQUIPAMENTOS LTDA, **pelo melhor lance de** R\$ 5.145,0000 .

Item: 11

Descrição: Cadeira empilhável

Descrição Complementar: Cadeira Empilhável Material Estrutura: Tubo Aço , Cor: Preta , Material Assento/Encosto: Polipropileno , Características Adicionais: Sem Braço , Altura: 80 CM, Profundidade: 55 C

Tratamento Diferenciado: Tipo I - Participação Exclusiva de ME/EPP/Equiparada

Quantidade: 25

Valor Máximo Aceitável: R\$ 9.245,0000

Aplicabilidade Decreto 7174: Não

Intervalo mínimo entre lances: R\$ 1,00

Unidade de fornecimento: Unidade

Situação: Aceito e Habilitado

Aplicabilidade Margem de Preferência: Não

Aceito para: OFFICER MOVEIS E ELETRONICOS LTDA, pelo melhor lance de R\$ 2.950,0000 .

Item: 12**Descrição:** Mesa ginecológica

Descrição Complementar: Mesa Ginecológica Estrutura: Madeira , Acabamento Superficial Estrutura: Laminado Decorativo , Material Leito: Estofado , Acabamento Superficial Material Leito: Courvin , Tipo Movimento: Anterior, Posterior, Central E Trendelemburg , Acabamento Pés: Ponteria Plástica , Material Gaveta Escoamento Líquidos: Chapa Aço , Acabamento Superficial Gaveta Escoamento: Inoxidável , Características Adicionais: 3 Gavetas E 2 Portas Laterais , Material Porta-Coxa: Estofado , Revestimento Porta-Coxa: Courvin , Acabamento Superficial Porta-Coxa: Cromado

Tratamento Diferenciado: Tipo I - Participação Exclusiva de ME/EPP/Equiparada**Quantidade:** 2**Valor Máximo Aceitável:** R\$ 9.905,4600**Aplicabilidade Decreto 7174:** Não**Intervalo mínimo entre lances:** R\$ 1,00**Unidade de fornecimento:** Unidade**Situação:** Aceito e Habilitado com intenção de recurso**Aplicabilidade Margem de Preferência:** Não

Aceito para: CENTRO OESTE - COMERCIO DE MOVEIS E EQUIPAMENTOS LTDA, pelo melhor lance de R\$ 7.868,0000 .

Item: 13**Descrição:** Carro aço inox para curativo

Descrição Complementar: Carro Aço Inox Para Curativo Tipo Estrutura: Estrutura Tubular E Tampos Em Aço Inox , Tipo Rodízio: Rodízio 4" , Medida: 0,80 X 1,00 X 0,85 C

Tratamento Diferenciado: Tipo I - Participação Exclusiva de ME/EPP/Equiparada**Quantidade:** 1**Valor Máximo Aceitável:** R\$ 1.384,5800**Aplicabilidade Decreto 7174:** Não**Intervalo mínimo entre lances:** R\$ 1,00**Unidade de fornecimento:** Unidade**Situação:** Aceito e Habilitado**Aplicabilidade Margem de Preferência:** Não

Aceito para: LONDRIHOSP IMPORTACAO E EXPORTACAO DE PRODUTOS MEDICO HOSPITALARES LTDA, pelo melhor lance de R\$ 650,0000 .

Item: 14**Descrição:** Processador

Descrição Complementar: Processador Tipo: Lga 1200 , Velocidade Processamento: 2.9 GHZ, Modelo: Intel Core I5-10400 , Características Adicionais: Gráfico Uhd Integrado , Barramento: Turbo Boost 4.3 Ghz

Tratamento Diferenciado: Tipo I - Participação Exclusiva de ME/EPP/Equiparada**Quantidade:** 8**Valor Máximo Aceitável:** R\$ 31.989,6800**Aplicabilidade Decreto 7174:** Não**Intervalo mínimo entre lances:** R\$ 1,00**Unidade de fornecimento:** Unidade**Situação:** Aceito e Habilitado**Aplicabilidade Margem de Preferência:** Não

Aceito para: VIA NOVITA LTDA, pelo melhor lance de R\$ 20.200,0000 .

Item: 15**Descrição:** Material hospitalar

Descrição Complementar: Material Hospitalar Tipo: Cilindro , Aplicação: P/ Iluminar Cavidade , Dimensões: Cerca De 10 X 3 CM, Componentes Adicionais: Ponta Distal C/ Luz Fria , Adicional: À Bateria, C/ Carregador , Esterilidade*: Reutilizável

Tratamento Diferenciado: Tipo I - Participação Exclusiva de ME/EPP/Equiparada**Quantidade:** 3**Valor Máximo Aceitável:** R\$ 8.151,5700**Aplicabilidade Decreto 7174:** Não**Intervalo mínimo entre lances:** R\$ 1,00**Unidade de fornecimento:** Unidade**Situação:** Cancelado no julgamento**Aplicabilidade Margem de Preferência:** Não**Item: 16****Descrição:** Desfibrilador

Descrição Complementar: Desfibrilador Tipo: Modo Automático E Manual , Recursos Integrados: Monitor C/ Ecg, Spo2, Mp Transcutâneo , Tipo Onda: Bifásica , Memória: Grava Eventos , Peso: Máx. De 8,5 KG, Alimentação: Bateria Recarregável , Componente: Pás Externas Embutidas E Adesivas , Componente I: Cabo De 3 E 5 Vias , Componentes Adicionais: Carga Seleccionável De 2 A 200j , Tipo Uso: Uso Adulto E Pediátrico

Tratamento Diferenciado: Tipo I - Participação Exclusiva de ME/EPP/Equiparada**Quantidade:** 1**Valor Máximo Aceitável:** R\$ 9.706,9500**Aplicabilidade Decreto 7174:** Não**Intervalo mínimo entre lances:** R\$ 1,00**Unidade de fornecimento:** Unidade**Situação:** Aceito e Habilitado**Aplicabilidade Margem de Preferência:** Não

Aceito para: LONDRIHOSP IMPORTACAO E EXPORTACAO DE PRODUTOS MEDICO HOSPITALARES LTDA, pelo melhor lance de R\$ 6.400,0000 .

Item: 17**Descrição:** Detector fetal

Descrição Complementar: Detector Fetal Tipo: Portátil , Ajuste*: Ajuste Digital E Tela Gráfica , Material: Gabinete Plástico , Tipo De Análise: Ausculta Bcf, Fluxo Sanguíneo Placenta E Cordão , Faixa Medição: Bcf Até Cerca 200 BPM, Frequência: Até Cerca 2,2 MHZ, Fonte Alimentação: À Bateria , Componentes: C/ Alto Falante, Transdutor , Outros Componentes: Entrada Auxiliar

Tratamento Diferenciado: Tipo I - Participação Exclusiva de ME/EPP/Equiparada**Quantidade:** 8**Valor Máximo Aceitável:** R\$ 6.715,2800**Aplicabilidade Decreto 7174:** Não**Intervalo mínimo entre lances:** R\$ 1,00**Unidade de fornecimento:** Unidade**Situação:** Aceito e Habilitado**Aplicabilidade Margem de Preferência:** Não

Aceito para: BRASIL DEVICES EQUIPAMENTOS HOSPITALARES LTDA, pelo melhor lance de R\$ 2.304,0000 .

Item: 18

Descrição: Detector fetal**Descrição Complementar:** Detector Fetal Tipo: Portátil , Ajuste*: Ajuste Digital E Tela Gráfica , Material: Gabinete Plástico , Tipo De Análise: Ausculta Bcf, Fluxo Sanguíneo Placenta E Cordão , Faixa Medição: Bcf Até Cerca 200 BPM, Frequência: Até Cerca 2,2 MHZ, Fonte Alimentação: À Bateria , Componentes: C/ Alto Falante, Transdutor , Outros Componentes: Entrada Auxiliar**Tratamento Diferenciado:** Tipo I - Participação Exclusiva de ME/EPP/Equiparada**Quantidade:** 4**Valor Máximo Aceitável:** R\$ 4.720,0400**Aplicabilidade Decreto 7174:** Não**Intervalo mínimo entre lances:** R\$ 1,00**Unidade de fornecimento:** Unidade**Situação:** Aceito e Habilitado com intenção de recurso**Aplicabilidade Margem de Preferência:** Não**Aceito para:** LONDRIHOSP IMPORTACAO E EXPORTACAO DE PRODUTOS MEDICO HOSPITALARES LTDA, **pelo melhor lance** de R\$ 1.148,0000 .**Item: 19****Descrição:** Foco**Descrição Complementar:** Foco Tipo: Cirúrgico De Teto , Cúpula: 1 Cúpula , Lâmpada / Vida Útil: Led Mín 60.000 H , Luminosidade: Cerca De 160.000 Lux , Articulação: Cúpula E Braço Articuláveis , Adicional 1: C/ Ajuste Sombra, Diâmetro Luz E Dimmer , Adicional 2: C/ Câmera Vídeo , Adicional 3: C/ Bateria**Tratamento Diferenciado:** Tipo I - Participação Exclusiva de ME/EPP/Equiparada**Quantidade:** 8**Valor Máximo Aceitável:** R\$ 6.146,8000**Aplicabilidade Decreto 7174:** Não**Intervalo mínimo entre lances:** R\$ 1,00**Unidade de fornecimento:** Unidade**Situação:** Aceito e Habilitado**Aplicabilidade Margem de Preferência:** Não**Aceito para:** LONDRIHOSP IMPORTACAO E EXPORTACAO DE PRODUTOS MEDICO HOSPITALARES LTDA, **pelo melhor lance** de R\$ 1.720,0000 .**Item: 20****Descrição:** Chapa impressão**Descrição Complementar:** Chapa Impressão Material: Alumínio , Tipo: Positiva , Comprimento: 660 MM, Largura: 605 MM, Características Adicionais: Chapa Térmica Para Gravação Sistema Ctp , Espessura: 0,30 M**Tratamento Diferenciado:** Tipo I - Participação Exclusiva de ME/EPP/Equiparada**Quantidade:** 7**Valor Máximo Aceitável:** R\$ 27.834,0300**Aplicabilidade Decreto 7174:** Não**Intervalo mínimo entre lances:** R\$ 1,00**Unidade de fornecimento:** Unidade**Situação:** Aceito e Habilitado**Aplicabilidade Margem de Preferência:** Não**Aceito para:** DISKTONER COPIADORAS E IMPRESSORAS LTDA, **pelo melhor lance** de R\$ 13.220,0000 e com valor negociado a R\$ 13.219,5000 .**Item: 21****Descrição:** Aparelho diagnóstico / terapêutico**Descrição Complementar:** Aparelho Diagnóstico / Terapêutico Tipo 1: Lanterna Clínica , Componentes 3: C/ Led , Fonte Alimentação: À Bateria**Tratamento Diferenciado:** Tipo I - Participação Exclusiva de ME/EPP/Equiparada**Quantidade:** 6**Valor Máximo Aceitável:** R\$ 1.157,1600**Aplicabilidade Decreto 7174:** Não**Intervalo mínimo entre lances:** R\$ 1,00**Unidade de fornecimento:** Unidade**Situação:** Aceito e Habilitado**Aplicabilidade Margem de Preferência:** Não**Aceito para:** LONDRIHOSP IMPORTACAO E EXPORTACAO DE PRODUTOS MEDICO HOSPITALARES LTDA, **pelo melhor lance** de R\$ 270,0000 .**Item: 22****Descrição:** Mesa auxiliar**Descrição Complementar:** Mesa Auxiliar Material Estrutura: Aço , Material Tampo: Aço , Largura Tampo: 80 CM, Características Adicionais: Dobrável / Para Fixar Na Parede , Profundidade: 55 CM, Formato: Meia Circunferência**Tratamento Diferenciado:** Tipo I - Participação Exclusiva de ME/EPP/Equiparada**Quantidade:** 3**Valor Máximo Aceitável:** R\$ 2.386,5000**Aplicabilidade Decreto 7174:** Não**Intervalo mínimo entre lances:** R\$ 1,00**Unidade de fornecimento:** Unidade**Situação:** Aceito e Habilitado**Aplicabilidade Margem de Preferência:** Não**Aceito para:** LONDRIHOSP IMPORTACAO E EXPORTACAO DE PRODUTOS MEDICO HOSPITALARES LTDA, **pelo melhor lance** de R\$ 810,0000 .**Item: 23****Descrição:** Conjunto mesas escritório**Descrição Complementar:** Conjunto Mesas Escritório Material: Madeira Aglomerada , Revestimento: Laminado Melamínico , Padrão Acabamento: Texturizado , Espessura Tampo: 25 MM, Formato: Em "L" , Comprimento Mesa Auxiliar: 1,8 M, Largura Mesa Auxiliar: 0,60 M, Altura: 0,74 M, Características Adicionais: 2 Gavetas/Pés Em Aço Com Passagem Para Fiação E , Comprimento Mesa Principal: 1,8 M, Largura Mesa Principal: 0,60 M, Cor: Amaderado , Acabamento Bordas: Fita De Borda**Tratamento Diferenciado:** Tipo I - Participação Exclusiva de ME/EPP/Equiparada**Quantidade:** 4**Valor Máximo Aceitável:** R\$ 3.019,3600**Aplicabilidade Decreto 7174:** Não**Intervalo mínimo entre lances:** R\$ 1,00**Unidade de fornecimento:** Unidade**Situação:** Aceito e Habilitado**Aplicabilidade Margem de Preferência:** Não**Aceito para:** OFFICER MOVEIS E ELETRONICOS LTDA, **pelo melhor lance** de R\$ 1.752,0000 .**Item: 24**

Descrição: Mesa ginecológica

Descrição Complementar: Mesa Ginecológica Estrutura: Tubo Aço , Acabamento Superficial Estrutura: Esmaltado , Material Leito: Chapa Aço Inox, Estofado Em Courvin , Tipo Movimento: Assento Fixo,Encosto E Apoio Pernas Reclináveis , Acabamento Pés: Pés C/ Rodízios E Freios , Características Adicionais: 3 Gavetas E 2 Portas Laterais , Material Porta-Coxa: Porta-Coxas Estofado , Dimensões: 1,80 X 0,50 X 0,85m

Tratamento Diferenciado: Tipo I - Participação Exclusiva de ME/EPP/Equiparada

Quantidade: 2

Valor Máximo Aceitável: R\$ 3.434,9600

Aplicabilidade Decreto 7174: Não

Intervalo mínimo entre lances: R\$ 1,00

Unidade de fornecimento: Unidade

Situação: Aceito e Habilitado com intenção de recurso

Aplicabilidade Margem de Preferência: Não

Aceito para: CENTRO OESTE - COMERCIO DE MOVEIS E EQUIPAMENTOS LTDA, pelo melhor lance de R\$ 2.154,0000 .

Item: 25

Descrição: Oftalmoscópio

Descrição Complementar: Oftalmoscópio Tipo Luz: Luz Halógena Ou Xenon , Tensão Alimentação: 2 Pilhas Médias , Características Adicionais: Ótica Selada, Livre De Látex , Cor Filtros: Filtro Azul Ou Verde , Componentes: Cabo Metal Recartilhado, Ergonômico , Adicionais: Mínimo De 3 Diafragmas

Tratamento Diferenciado: Tipo I - Participação Exclusiva de ME/EPP/Equiparada

Quantidade: 3

Valor Máximo Aceitável: R\$ 4.760,5500

Aplicabilidade Decreto 7174: Não

Intervalo mínimo entre lances: R\$ 1,00

Unidade de fornecimento: Unidade

Situação: Aceito e Habilitado com intenção de recurso

Aplicabilidade Margem de Preferência: Não

Aceito para: LONDRIHOSP IMPORTACAO E EXPORTACAO DE PRODUTOS MEDICO HOSPITALARES LTDA, pelo melhor lance de R\$ 2.070,0000 .

Item: 26

Descrição: Otoscópio

Descrição Complementar: Otoscópio Tipo: Clínico , Modelo: Fibra Ótica, Portátil , Alimentação: Pilhas , Características Adicionais: Lâmpada Halógena, Jogo De Espéculos Reutilizáveis , Zoom Óptico: Aumento Em Cerca De 3,5 Vezes , Tipo Cabo: Cabo Metal Cromado E Plástico

Tratamento Diferenciado: Tipo I - Participação Exclusiva de ME/EPP/Equiparada

Quantidade: 6

Valor Máximo Aceitável: R\$ 5.746,9200

Aplicabilidade Decreto 7174: Não

Intervalo mínimo entre lances: R\$ 1,00

Unidade de fornecimento: Unidade

Situação: Aceito e Habilitado com intenção de recurso

Aplicabilidade Margem de Preferência: Não

Aceito para: LONDRIHOSP IMPORTACAO E EXPORTACAO DE PRODUTOS MEDICO HOSPITALARES LTDA, pelo melhor lance de R\$ 1.440,0000 .

Item: 27

Descrição: Oxímetro uso médico

Descrição Complementar: Oxímetro Uso Médico Tipo: Pulso , Faixa Medição Saturação 1: 0 A 100% , Faixa Medição Pulso 1: Cerca De 20 A 250 BPM, Autonomia Sistema 1: Cerca 32 H, Alimentação: Pilha , Acessórios: C/ Sensor

Tratamento Diferenciado: Tipo I - Participação Exclusiva de ME/EPP/Equiparada

Quantidade: 10

Valor Máximo Aceitável: R\$ 19.031,7000

Aplicabilidade Decreto 7174: Não

Intervalo mínimo entre lances: R\$ 1,00

Unidade de fornecimento: Unidade

Situação: Aceito e Habilitado com intenção de recurso

Aplicabilidade Margem de Preferência: Não

Aceito para: CIRURGICA CERON IMPORTADORA E EXPORTADORA DE EQUIPAMENTOS HOSPITALARES E VETERIN, pelo melhor lance de R\$ 5.714,3000 e com valor negociado a R\$ 5.714,0000 .

Item: 28

Descrição: Suporte para soro

Descrição Complementar: Suporte Para Soro Material: Aço Inoxidável , Tipo: Parede , Ganchos: 4 Ganchos , Características Adicionais: Giratório, Com Furos Para Fixação

Tratamento Diferenciado: Tipo I - Participação Exclusiva de ME/EPP/Equiparada

Quantidade: 6

Valor Máximo Aceitável: R\$ 3.076,8000

Aplicabilidade Decreto 7174: Não

Intervalo mínimo entre lances: R\$ 1,00

Unidade de fornecimento: Unidade

Situação: Aceito e Habilitado

Aplicabilidade Margem de Preferência: Não

Aceito para: LONDRIHOSP IMPORTACAO E EXPORTACAO DE PRODUTOS MEDICO HOSPITALARES LTDA, pelo melhor lance de R\$ 720,0000 .

Histórico

Item: 1 - Autoclave

Propostas Participaram deste item as empresas abaixo relacionadas, com suas respectivas propostas. (As propostas com * na frente foram desclassificadas)

CNPJ/CPF	Fornecedor	ME/EPP Equiparada	Declaração ME/EPP	Quantidade	Valor Unit.	Valor Global	Data/Hora Registro
50.867.070/0001-10	RGLMED COMERCIO ATACADISTA DE EQUIPAMENTOS HOSPITALARES LTDA	Sim	Sim	1	R\$ 8.900,0000	R\$ 8.900,0000	05/09/2023 10:51:45
	Marca: alt Fabricante: alt Modelo / Versão: 42lt						

Handwritten signature/initials

Descrição Detalhada do Objeto Ofertado: Autoclave - Autoclave Material: Aço Inox , Tipo*: Horizontal, Bancada , Modelo: Vapor Saturado , Operação: Automática, Digital , Característica Adicional: Sistemas De Secagem E Segurança , Volume Câmara: Cerca De
Porte da empresa: ME/EPP

42.650.279/0001-07	LONDRIHOSP IMPORTACAO E EXPORTACAO DE PRODUTOS MEDICO HOSPITALARES LTDA	Sim	Sim	1	R\$ 9.700,0000	R\$ 9.700,0000	06/09/2023 08:34:47
--------------------	---	-----	-----	---	----------------	----------------	------------------------

Marca: BS

Fabricante: BS

Modelo / Versão: 4.2

Descrição Detalhada do Objeto Ofertado: Autoclave Horizontal de mesa capacidade mínima de 42 litros. Controle totalmente Automático que deve ser realizado através de microcontrolador Seleção de Temperatura: 120 a 134°C Ciclo: até 60 minutos. Tempo de secagem: até 45 minutos. Precisão e tempo de resistência: tipo PT 100. Sistema Hidráulico e Bomba de Vácuo: com filtro de bronze, elementos filtrantes em aço inoxidável. Válvula solenoide: cm latão forjado tipo diafragma. Válvula de Segurança: construída em latão. Câmara: deve ser em laço inoxidável, com garantia de 03 anos de garantia revestida externamente com material isolante ao calor que além de otimizar o seu consumo de energia deve conservar a temperatura do ambiente. O adição da água na câmara interna da autoclave deverá ser automático, assim como o ciclo deverá ser automático. Bandeja: confeccionada em aço inoxidável, totalmente perfurada, para permitir uma boa circulação de vapor. Tampa/porta: em aço inoxidável, laminado, com garantia de 03 (três anos), com anel de vedação em borracha de silicone resistente a altas temperaturas. Sistema de fechamento da Porta Dispositivo que impeça o funcionamento do equipamento com a porta aberta. Deve ser construída de forma robusta e dotada internamente com um rolamento de encosto que proporcione maior segurança suavidade no manuseio. Cabos: devem ser de baquelite (isolamento ao calor). Resistência: deve ser níquel cromo, blindada em cabo de aço inoxidável Gabinete: deve ser em chapa de aço inoxidável reforçado, com tratamento anticorrosivo e pintura eletrostática, externa e interna. Deve apresentar abertura para ventilação tipo veneziana. Deve possuir chave on/off, manômetro display e teclas de controle. Sistema Eletrônico de Segurança: Deve desligar automaticamente caso temperatura exceda em 3°C a temperatura programada. Sistema Mecânico e Elétrico de Segurança: Deve possuir válvula de alívio, fusível de proteção, termostato de segurança para evitar a queima das resistências e dos materiais em caso de falta de água. Construída com base nas Normas ASME e ABNT, atender a Norma NR 13. Dimensões Externas máximas: 44x56x78cm. Dimensões Internas Mínimas: 30x60: cm. Quantidade Mínima de Bandejas: 02. Potências mínimas: 2400 w. Voltagem: 110/220 v. lesão de Temperatura: 120 a 134°C Ciclo: até 60 minutos. Tempo de secagem: até 45 minutos. Precisão e tempo de resistência: tipo PT 100. Sistema Hidráulico e Bomba de Vácuo: com filtro de bronze, elementos filtrantes em aço inoxidável. Válvula solenoide: em latão forjado tipo diafragma. Válvula de Segurança: construída em latão. Câmara: deve ser em laço inoxidável, com garantia de 03 anos de garantia revestida externamente com material isolante ao calor que além de otimizar o seu consumo de energia deve conservar a temperatura do ambiente. O adição da água na câmara interna da autoclave deverá ser automático, assim como o ciclo Reverá ser automático. Bandeja: confeccionado) em aço inoxidável, totalmente perfurada, para permitir uma boa circulação de vapor. Tampa/porta: em aço inoxidável, laminado, com garantia de 03(três anos), com anel de vedação em borracha de silicone resistente a altas temperaturas. Sistema de fechamento da Porta Dispositivo que impeça o funcionamento do equipamento com a porta aberta. Deve ser construída de forma robusta e dotada internamente com um rolamento de encosto que proporcione maior segurança e suavidade no manuseio. Cabos: devem ser de baquelite (isolamento ao calor). Resistência: deve ser níquel cromo, blindada em cabo de aço inoxidável Gabinete: deve ser em chapa de aço inoxidável reforçado, com tratamento anticorrosivo e pintura eletrostática, externa e interna. Deve apresentar abertura para ventilação tipo veneziana. Deve possuir chave on/off, manômetro display e teclas de controle. Sistema Eletrônico de Segurança: Deve desligar automaticamente caso a temperatura exceda em 3°C a temperatura programada. Sistema Mecânico e Elétrico de Segurança: Deve possuir válvula de alívio, fusível de proteção, termostato de segurança para evitar a queima das resistências e dos materiais em caso de falta de água. Construída com base nas Normas ASME e ABNT, atender a Norma NR 13. Dimensões Externas máximas: 44x56x78cm. Dimensões Internas Mínimas: 30x60: cm. Quantidade Mínima de Bandejas: 02. Potências mínimas: 2400 w. Voltagem: 110/220v. Garantia mínima de 18 meses.

Porte da empresa: ME/EPP

13.719.523/0001-34	CLARO MED EQUIPAMENTOS MEDICO HOSPITALAR LTDA	Sim	Sim	1	R\$ 9.785,0000	R\$ 9.785,0000	05/09/2023 18:14:44
--------------------	---	-----	-----	---	----------------	----------------	------------------------

Marca: BS DIGITALE

Fabricante: BS DIGITALE

Modelo / Versão: 4.2

Descrição Detalhada do Objeto Ofertado: Autoclave Horizontal de mesa capacidade mínima de 42 litros. Controle totalmente Automático que deve ser realizado através de microcontrolador Seleção de Temperatura: 120 a 134°C Ciclo: até 60 minutos. Tempo de secagem: até 45 minutos. Precisão e tempo de resistência: tipo PT 100. Sistema Hidráulico e Bomba de Vácuo: com filtro de bronze, elementos filtrantes em aço inoxidável. Válvula solenoide: cm latão forjado tipo diafragma. Válvula de Segurança: construída em latão. Câmara: deve ser em laço inoxidável, com garantia de 03 anos de garantia revestida externamente com material isolante ao calor que além de otimizar o seu consumo de energia deve conservar a temperatura do ambiente. O adição da água na câmara interna da autoclave deverá ser automático, assim como o ciclo deverá ser automático. Bandeja: confeccionada em aço inoxidável, totalmente perfurada, para permitir uma boa circulação de vapor. Tampa/porta: em aço inoxidável, laminado, com garantia de 03 (três anos), com anel de vedação em borracha de silicone resistente a altas temperaturas. Sistema de fechamento da Porta Dispositivo que impeça o funcionamento do equipamento com a porta aberta. Deve ser construída de forma robusta e dotada internamente com um rolamento de encosto que proporcione maior segurança suavidade no manuseio. Cabos: devem ser de baquelite (isolamento ao calor). Resistência: deve ser níquel cromo, blindada em cabo de aço inoxidável Gabinete: deve ser em chapa de aço inoxidável reforçado, com tratamento anticorrosivo e pintura eletrostática, externa e interna. Deve apresentar abertura para ventilação tipo veneziana. Deve possuir chave on/off, manômetro display e teclas de controle. Sistema Eletrônico de Segurança: Deve desligar automaticamente caso temperatura exceda em 3°C a temperatura programada. Sistema Mecânico e Elétrico de Segurança: Deve possuir válvula de alívio, fusível de proteção, termostato de segurança para evitar a queima das resistências e dos materiais em caso de falta de água. Construída com base nas Normas ASME e ABNT, atender a Norma NR 13. Dimensões Externas máximas: 44x56x78cm. Dimensões Internas Mínimas: 30x60: cm. Quantidade Mínima de Bandejas: 02. Potências mínimas: 2400 w. Voltagem: 110/220 v. lesão de Temperatura: 120 a 134°C Ciclo: até 60 minutos. Tempo de secagem: até 45 minutos. Precisão e tempo de resistência: tipo PT 100. Sistema Hidráulico e Bomba de Vácuo: com filtro de bronze, elementos filtrantes em aço inoxidável. Válvula solenoide: em latão forjado tipo diafragma. Válvula de Segurança: construída em latão. Câmara: deve ser em laço inoxidável, com garantia de 03 anos de garantia revestida externamente com material isolante ao calor que além de otimizar o seu consumo de energia deve conservar a temperatura do ambiente. O adição da água na câmara interna da autoclave deverá ser automático, assim como o ciclo Reverá ser automático. Bandeja: confeccionado) em aço inoxidável, totalmente

perfurada, para permitir uma boa circulação de vapor. Tampa/porta: em aço inoxidável, laminado, com garantia de 03(três anos), com anel de vedação em borracha de silicone resistente a altas temperaturas. Sistema de fechamento da Porta Dispositivo que impeça o funcionamento do equipamento com a porta aberta. Deve ser construída de forma robusta e dotada internamente com um rolamento de encosto que proporcione maior segurança e suavidade no manuseio. Cabos: devem ser de baquelite (isolamento ao calor). Resistência: deve ser níquel cromo, blindada em cabo de aço inoxidável Gabinete: deve ser em chapa de aço inoxidável reforçado, com tratamento anticorrosivo e pintura eletrostática, externa e interna. Deve apresentar abertura para ventilação tipo veneziana. Deve possuir chave on/off, manômetro display e teclas de controle. Sistema Eletrônico de Segurança: Deve desligar automaticamente caso a temperatura exceda em 3°C a temperatura programada. Sistema Mecânico e Elétrico de Segurança: Deve possuir válvula de alívio, fusível de proteção, termostato de segurança para evitar a queima das resistências e dos materiais em caso de falta de água. Construída com base nas Normas ASME e ABNT, atender a Norma NR 13. Dimensões Externas máximas: 44x56x78cm. Dimensões Internas Mínimas: 30x60: cm. Quantidade Mínima de Bandejas: 02. Potências mínimas: 2400 w. Voltagem: 110/220v. Garantia mínima de 18 meses.

Porte da empresa: ME/EPP

42.587.791/0001-48 CSMED Sim Sim 1 R\$ 9.785,0000 R\$ 9.785,0000 06/09/2023 08:58:35

PRODUTOS
MEDICO-
HOSPITALARES
LTDA

Marca: STERMAX

Fabricante: STERMAX PRODUTOS MÉDICOS

Modelo / Versão: FLEX

Descrição Detalhada do Objeto Ofertado: Autoclave - Autoclave Material: Aço Inox , Tipo*: Horizontal, Bancada , Modelo: Vapor Saturado , Operação: Automática, Digital , Característica Adicional: Sistemas De Secagem E Segurança , Volume Câmara: Cerca De 55 L, Composição: Sensores Temperatura E Pressão, Alarmes , Outros Componentes: Com 3 Bandejas, 1 Porta

Porte da empresa: ME/EPP

33.583.026/0001-69 OLIMPIO Sim Sim 1 R\$ 9.785,3800 R\$ 9.785,3800 05/09/2023 17:26:58

EQUIPAMENTOS
HOSPITALARES
LTDA

Marca: BS / DIGITALE 4.2

Fabricante: BS / DIGITALE 4.2

Modelo / Versão: BS / DIGITALE 4.2

Descrição Detalhada do Objeto Ofertado: Autoclave Horizontal de mesa capacidade mínima de 42 litros. Controle totalmente Automático que deve ser realizado através de microcontrolador Seleção de Temperatura: 120 a 134°C Ciclo: até 60 minutos. Tempo de secagem: até 45 minutos. Precisão e tempo de resistência: tipo PT 100. Sistema Hidráulico e Bomba de Vácuo: com filtro de bronze, elementos filtrantes em aço inoxidável. Válvula solenoide: cm latão forjado tipo diafragma. Válvula de Segurança: construída em latão. Câmara: deve ser em aço inoxidável, com garantia de 03 anos de garantia revestida externamente com material isolante ao calor que além de otimizar o seu consumo de energia deve conservar a temperatura do ambiente. O adicionamento da água na câmara interna da autoclave deverá ser automático, assim como o ciclo deverá ser automático. Bandeja: confeccionada em aço inoxidável, totalmente perfurada, para permitir uma boa circulação de vapor. Tampa/porta: em aço inoxidável, laminado, com garantia de 03 (três anos), com anel de vedação em borracha de silicone resistente a altas temperaturas. Sistema de fechamento da Porta Dispositivo que impeça o funcionamento do equipamento com a porta aberta. Deve ser construída de forma robusta e dotada internamente com um rolamento de encosto que proporcione maior segurança suavidade no manuseio. Cabos: devem ser de baquelite (isolamento ao calor). Resistência: deve ser níquel cromo, blindada em cabo de aço inoxidável Gabinete: deve ser em chapa de aço inoxidável reforçado, tratamento anticorrosivo e pintura eletrostática, externa e interna. Deve apresentar abertura para ventilação tipo veneziana. Deve possuir chave on/off, manômetro display e teclas de controle. Sistema Eletrônico de Segurança: Deve desligar automaticamente caso temperatura exceda em 3°C a temperatura programada. Sistema Mecânico e Elétrico de Segurança: Deve possuir válvula de alívio, fusível de proteção, termostato de segurança para evitar a queima das resistências e dos materiais em caso de falta de água. Construída com base nas Normas ASME e ABNT, atender a Norma NR 13. Dimensões Externas máximas: 44x56x78cm. Dimensões Internas Mínimas: 30x60: cm. Quantidade Mínima de Bandejas: 02. Potências mínimas: 2400 w. Voltagem: 110/220 v. lesão de Temperatura: 120 a 134°C Ciclo: até 60 minutos. Tempo de secagem: até 45 minutos. Precisão e tempo de resistência: tipo PT 100. Sistema Hidráulico e Bomba de Vácuo: com filtro de bronze, elementos filtrantes em aço inoxidável. Válvula solenoide: em latão forjado tipo diafragma. Válvula de Segurança: construída em latão. Câmara: deve ser em aço inoxidável, com garantia de 03 anos de garantia revestida externamente com material isolante ao calor que além de otimizar o seu consumo de energia deve conservar a temperatura do ambiente. O adicionamento da água na câmara interna da autoclave deverá ser automático, assim como o ciclo deverá ser automático. Bandeja: confeccionado) em aço inoxidável, totalmente perfurada, para permitir uma boa circulação de vapor. Tampa/porta: em aço inoxidável, laminado, com garantia de 03(três anos), com anel de vedação em borracha de silicone resistente a altas temperaturas. Sistema de fechamento da Porta Dispositivo que impeça o funcionamento do equipamento com a porta aberta. Deve ser construída de forma robusta e dotada internamente com um rolamento de encosto que proporcione maior segurança e suavidade no manuseio. Cabos: devem ser de baquelite (isolamento ao calor). Resistência: deve ser níquel cromo, blindada em cabo de aço inoxidável Gabinete: deve ser em chapa de aço inoxidável reforçado, com tratamento anticorrosivo e pintura eletrostática, externa e interna. Deve apresentar abertura para ventilação tipo veneziana. Deve possuir chave on/off, manômetro display e teclas de controle. Sistema Eletrônico de Segurança: Deve desligar automaticamente caso a temperatura exceda em 3°C a temperatura programada. Sistema Mecânico e Elétrico de Segurança: Deve possuir válvula de alívio, fusível de proteção, termostato de segurança para evitar a queima das resistências e dos materiais em caso de falta de água. Construída com base nas Normas ASME e ABNT, atender a Norma NR 13. Dimensões Externas máximas: 44x56x78cm. Dimensões Internas Mínimas: 30x60: cm. Quantidade Mínima de Bandejas: 02. Potências mínimas: 2400 w. Voltagem: 110/220v. Garantia mínima de 18 meses.

Porte da empresa: ME/EPP

46.093.723/0001-83 COSTA & SOUZA Sim Sim 1 R\$ 10.000,0000 R\$ 10.000,0000 05/09/2023 23:22:26

COMERCIO
HOSPITALAR
LTDA

Marca: CRISTOFOLI

Fabricante: CRISTOFOLI

Modelo / Versão: Autoclave

Descrição Detalhada do Objeto Ofertado: Autoclave Material: Aço Inox , Tipo*: Horizontal, Bancada , Modelo: Vapor Saturado , Operação: Automática, Digital , Característica Adicional: Sistemas De Secagem E Segurança , Volume Câmara: Cerca De 55 L, Composição: Sensores Temperatura E Pressão, Alarmes , Outros Componentes: Com 3 Bandejas, 1 Porta

Porte da empresa: ME/EPP

02.605.669/0001-32 ROSANGELA Sim Sim 1 R\$ 15.590,0000 R\$ 15.590,0000 05/09/2023 21:44:11

SOARES

om \$1 of

SARDINHA
CORNETTA

Marca: DIGITALE

Fabricante: DIGITALE

Modelo / Versão: 42 LITROS HORIZONTAL

Descrição Detalhada do Objeto Ofertado: Autoclave Horizontal de mesa capacidade mínima de 42 litros. Controle totalmente Automático que deve ser realizado através de microcontrolador Seleção de Temperatura: 120 a 134°C Ciclo: até 60 minutos. Tempo de secagem: até 45 minutos. Precisão e tempo de resistência: tipo PT 100. Sistema Hidráulico e Bomba de Vácuo: com filtro de bronze, elementos filtrantes em aço inoxidável. Válvula solenoide: cm latão forjado tipo diafragma. Válvula de Segurança: construída em latão. Câmara: deve ser em laço inoxidável, com garantia de 03 anos de garantia revestida externamente com material isolante ao calor que além de otimizar o seu consumo de energia deve conservar a temperatura do ambiente. O adição da água na câmara interna da autoclave deverá ser automático, assim como o ciclo deverá ser automático. Bandeja: confeccionada em aço inoxidável, totalmente perfurada, para permitir uma boa circulação de vapor. Tampa/porta: em aço inoxidável, laminado, com garantia de 03 (três anos), com anel de vedação em borracha de silicone resistente a altas temperaturas. Sistema de fechamento da Porta Dispositivo que impeça o funcionamento do equipamento com a porta aberta. Deve ser construída de forma robusta e dotada internamente com um rolamento de encosto que proporcione maior segurança suavidade no manuseio. Cabos: devem ser de baquelite (isolamento ao calor). Resistência: deve ser níquel cromo, blindada em cabo de aço inoxidável Gabinete: deve ser em chapa de aço inoxidável reforçado, com tratamento anticorrosivo e pintura eletrostática, externa e interna. Deve apresentar abertura para ventilação tipo veneziana. Deve possuir chave on/off, manômetro display e teclas de controle. Sistema Eletrônico de Segurança: Deve desligar automaticamente caso temperatura exceda em 3°C a temperatura programada. Sistema Mecânico e Elétrico de Segurança: Deve possuir válvula de alívio, fusível de proteção, termostato de segurança para evitar a queima das resistências e dos materiais em caso de falta de água. Construída com base nas Normas ASME e ABNT, atender a Norma NR 13. Dimensões Externas máximas: 44x56x78cm. Dimensões Internas Mínimas: 30x60: cm. Quantidade Mínima de Bandejas: 02. Potências mínimas: 2400 w. Voltagem: 110/220 v. lesão de Temperatura: 120 a 134°C Ciclo: até 60 minutos. Tempo de secagem: até 45 minutos. Precisão e tempo de resistência: tipo PT 100. Sistema Hidráulico e Bomba de Vácuo: com filtro de bronze, elementos filtrantes em aço inoxidável. Válvula solenoide: em latão forjado tipo diafragma. Válvula de Segurança: construída em latão. Câmara: deve ser em laço inoxidável, com garantia de 03 anos de garantia revestida externamente com material isolante ao calor que além de otimizar o seu consumo de energia deve conservar a temperatura do ambiente. O adição da água na câmara interna da autoclave deverá ser automático, assim como o ciclo Reverá ser automático. Bandeja: confeccionado) em aço inoxidável, totalmente perfurada, para permitir uma boa circulação de vapor. Tampa/porta: em aço inoxidável, laminado, com garantia de 03(três anos), com anel de vedação em borracha de silicone resistente a altas temperaturas. Sistema de fechamento da Porta Dispositivo que impeça o funcionamento do equipamento com a porta aberta. Deve ser construída de forma robusta e dotada internamente com um rolamento de encosto que proporcione maior segurança e suavidade no manuseio. Cabos: devem ser de baquelite (isolamento ao calor). Resistência: deve ser níquel cromo, blindada em cabo de aço inoxidável Gabinete: deve ser em chapa de aço inoxidável reforçado, com tratamento anticorrosivo e pintura eletrostática, externa e interna. Deve apresentar abertura para ventilação tipo veneziana. Deve possuir chave on/off, manômetro display e teclas de controle. Sistema Eletrônico de Segurança: Deve desligar automaticamente caso a temperatura exceda em 3°C a temperatura programada. Sistema Mecânico e Elétrico de Segurança: Deve possuir válvula de alívio, fusível de proteção, termostato de segurança para evitar a queima das resistências e dos materiais em caso de falta de água. Construída com base nas Normas ASME e ABNT, atender a Norma NR 13. Dimensões Externas máximas: 44x56x78cm. Dimensões Internas Mínimas: 30x60: cm. Quantidade Mínima de Bandejas: 02. Potências mínimas: 2400 w. Voltagem: 110/220v. Garantia mínima de 18 meses.

Porte da empresa: ME/EPP

38.482.591/0001-53	SKYLAB COMERCIAL HOSPITALAR LTDA	Sim	Sim	1	R\$ 100.000,0000	R\$ 100.000,0000	05/09/2023 14:21:07
--------------------	---	-----	-----	---	------------------	------------------	------------------------

Marca: solidsteel

Fabricante: solidsteel

Modelo / Versão: solidsteel

Descrição Detalhada do Objeto Ofertado: Descrição: Autoclave Material: Aço Inox , Tipo*: Horizontal, Bancada , Modelo: Vapor Saturado , Operação: Automática, Digital , Característica Adicional: Sistemas De Secagem E Segurança , Volume Câmara: Cerca De 55 L, Composição: Sensores Temperatura E Pressão, Alarmes , Outros Componentes: Com 3 Bandejas, 1 Porta

Porte da empresa: ME/EPP

Lances (Obs: lances com * na frente indicam que foram excluídos)

Valor do Lance	CNPJ/CPF	Data/Hora Registro
R\$ 100.000,0000	38.482.591/0001-53	06/09/2023 09:00:02:093
R\$ 15.590,0000	02.605.669/0001-32	06/09/2023 09:00:02:093
R\$ 10.000,0000	46.093.723/0001-83	06/09/2023 09:00:02:093
R\$ 9.785,3800	33.583.026/0001-69	06/09/2023 09:00:02:093
R\$ 9.785,0000	42.587.791/0001-48	06/09/2023 09:00:02:093
R\$ 9.785,0000	13.719.523/0001-34	06/09/2023 09:00:02:093
R\$ 9.700,0000	42.650.279/0001-07	06/09/2023 09:00:02:093
R\$ 8.900,0000	50.867.070/0001-10	06/09/2023 09:00:02:093
R\$ 8.901,0000	46.093.723/0001-83	06/09/2023 09:03:56:513
R\$ 8.901,0000	42.650.279/0001-07	06/09/2023 09:06:02:797
R\$ 8.899,0000	42.587.791/0001-48	06/09/2023 09:17:16:550
R\$ 8.899,0100	46.093.723/0001-83	06/09/2023 09:18:09:127
R\$ 11.999,0000	02.605.669/0001-32	06/09/2023 09:18:49:010
R\$ 7.200,0000	42.650.279/0001-07	06/09/2023 09:20:37:303
R\$ 8.593,0000	42.587.791/0001-48	06/09/2023 09:22:54:980
R\$ 6.290,0000	50.867.070/0001-10	06/09/2023 09:23:57:963
R\$ 8.000,0000	46.093.723/0001-83	06/09/2023 09:24:00:423

Não existem lances de desempate ME/EPP para o item

Eventos do Item

Handwritten signatures and initials.

Evento	Data	Observações
Abertura	06/09/2023 09:02:03	Item aberto para lances.
Encerramento etapa aberta	06/09/2023 09:19:53	Item com etapa aberta encerrada.
Início 1a etapa fechada	06/09/2023 09:19:53	Convocados os fornecedores para a 1º etapa fechada que apresentaram lance entre R\$ 8.899,0000 e R\$ 9.785,3800.
Encerramento	06/09/2023 09:24:54	Item encerrado para lances.
Encerramento etapa fechada	06/09/2023 09:24:54	Item com etapa fechada encerrada.
Recusa de proposta	06/09/2023 14:52:27	Recusa da proposta. Fornecedor: RGLMED COMERCIO ATACADISTA DE EQUIPAMENTOS HOSPITALARES LTDA, CNPJ/CPF: 50.867.070/0001-10, pelo melhor lance de R\$ 6.290,0000. Motivo: empresa não apresentou as declarações de assistência técnica e garantia conforme solicitado para o item 01.
Aceite de proposta	06/09/2023 16:00:54	Aceite individual da proposta. Fornecedor: LONDRIHOSP IMPORTACAO E EXPORTACAO DE PRODUTOS MEDICO HOSPITALARES LTDA, CNPJ/CPF: 42.650.279/0001-07, pelo melhor lance de R\$ 7.200,0000.
Abertura do prazo - Convocação anexo	12/09/2023 08:10:32	Convocado para envio de anexo o fornecedor LONDRIHOSP IMPORTACAO E EXPORTACAO DE PRODUTOS MEDICO HOSPITALARES LTDA, CNPJ/CPF: 42.650.279/0001-07.
Encerramento do prazo - Convocação anexo	12/09/2023 08:20:21	Encerrado o prazo de Convocação de Anexo pelo fornecedor LONDRIHOSP IMPORTACAO E EXPORTACAO DE PRODUTOS MEDICO HOSPITALARES LTDA, CNPJ/CPF: 42.650.279/0001-07.
Habilitação de fornecedor	13/09/2023 10:58:38	Habilitação em grupo de propostas. Fornecedor: LONDRIHOSP IMPORTACAO E EXPORTACAO DE PRODUTOS MEDICO HOSPITALARES LTDA - CNPJ/CPF: 42.650.279/0001-07

Não existem intenções de recurso para o item

Item: 2 - Armário

Propostas Participaram deste item as empresas abaixo relacionadas, com suas respectivas propostas.
(As propostas com * na frente foram desclassificadas)

CNPJ/CPF	Fornecedor	ME/EPP Equiparada	Declaração ME/EPP	Quantidade	Valor Unit.	Valor Global	Data/Hora Registro
08.925.642/0001-03	OFFICER MOVEIS E ELETRONICOS LTDA	Sim	Sim	12	R\$ 1.200,0000	R\$ 14.400,0000	05/09/2023 15:23:38
	Marca: PRÓPRIA Fabricante: FABRICAÇÃO PRÓPRIA Modelo / Versão: PRÓPRIO Descrição Detalhada do Objeto Ofertado: Armário com duas portas: corpo (laterais, base, prateleiras e fundos) confeccionado em madeira aglomerada 18 mm de espessura, revestimento dupla face em laminado melaminico de baixa pressão, bordas laterais com fita de PVC. Superfícies lisas e de fácil limpeza e desinfecção. Tampo superior confeccionado em madeira aglomerada de alta densidade com 25 mm de espessura, sistema postforming, bordas frontais 180°, bordas laterais em fita de PVC, revestimento melaminico. Fechadura fi-ontal, tipo cilíndrico, dobradiças metálicas com abertura de 270°. Puxadores confeccionados em alumínio (acabamento fosco). 03 prateleiras internas, confeccionadas em madeira aglomerada 15 ou 18 mm, com revestimento melaminico e diversas regulagens de altura e dispositivo para fixação em aço trefilado. COR: branca medindo 1,60 X 0,95 X 0,50 - podendo ter variação de +/- 10%. Garantia mínima de 12 meses. Porte da empresa: ME/EPP						
07.299.558/0001-69	PAPERFLEX COMERCIAL LTDA	Sim	Sim	12	R\$ 1.204,0000	R\$ 14.448,0000	05/09/2023 14:19:36
	Marca: LUNAZA TR25500 160X9 Fabricante: LUNAZA TR25500 160X90X40 Modelo / Versão: LUNAZA TR25500 160X90X40 Descrição Detalhada do Objeto Ofertado: Armário com duas portas: corpo (laterais, base, prateleiras e fundos) confeccionado em madeira aglomerada 18 mm de espessura, revestimento dupla face em laminado melaminico de baixa pressão, bordas laterais com fita de PVC. Superfícies lisas e de fácil limpeza e desinfecção. Tampo superior confeccionado em madeira aglomerada de alta densidade com 25 mm de espessura, sistema postforming, bordas frontais 180°, bordas laterais em fita de PVC, revestimento melaminico. Fechadura fi-ontal, tipo cilíndrico, dobradiças metálicas com abertura de 270°. Puxadores confeccionados em alumínio (acabamento fosco). 03 prateleiras internas, confeccionadas em madeira aglomerada 15 ou 18 mm, com revestimento melaminico e diversas regulagens de altura e dispositivo para fixação em aço trefilado. COR: branca medindo 1,60 X 0,95 X 0,50 - podendo ter variação de +/- 10%. Garantia mínima de 12 meses. Porte da empresa: ME/EPP						
73.334.476/0001-32	CENTRO OESTE - COMERCIO DE MOVEIS E EQUIPAMENTOS LTDA	Sim	Sim	12	R\$ 1.206,0000	R\$ 14.472,0000	29/08/2023 11:14:03
	Marca: LUNASA Fabricante: LUNASA Modelo / Versão: TR25500 Descrição Detalhada do Objeto Ofertado: Armário com duas portas: corpo (laterais, base, prateleiras e fundos) confeccionado em madeira aglomerada 18 mm de espessura, revestimento dupla face em laminado melaminico de baixa pressão, bordas laterais com fita de PVC. Superfícies lisas e de fácil limpeza e desinfecção. Tampo superior confeccionado em madeira aglomerada de alta densidade com 25 mm de espessura, sistema postforming, bordas frontais 180°, bordas laterais em fita de PVC, revestimento melaminico. Fechadura fi-ontal, tipo cilíndrico, dobradiças metálicas com abertura de 270°. Puxadores confeccionados em alumínio (acabamento fosco). 03 prateleiras internas, confeccionadas em madeira aglomerada 15 ou 18 mm, com revestimento melaminico e diversas regulagens de altura e dispositivo para fixação em aço trefilado. COR: branca medindo 1,60 X 0,95 X 0,50 - podendo ter variação de +/-						

10%. Garantia mínima de 12 meses, LUNASA TR25500

Porte da empresa: ME/EPP

20.121.311/0001-16	W TEDESCO REFRIGERACAO LTDA	Sim	Sim	12	R\$ 1.206,0000	R\$ 14.472,0000	30/08/2023 11:59:48
	Marca: RS MÓVEIS Fabricante: RS MÓVEIS Modelo / Versão: ARMÁRIO 2 PORTAS Descrição Detalhada do Objeto Ofertado: Armário com duas portas: corpo (laterais, base, prateleiras e fundos) confeccionado em madeira aglomerada 18 mm de espessura, revestimento dupla face em laminado melaminico de baixa pressão, bordas laterais com fita de PVC. Superfícies lisas e de fácil limpeza e desinfecção. Tampo superior confeccionado em madeira aglomerada de alta densidade com 25 mm de espessura, sistema postforming, bordas frontais 180°, bordas laterais em fita de PVC, revestimento melaminico. Fechadura fi-ontal, tipo cilíndrico, dobradiças metálicas com abertura de 270°. Puxadores confeccionados em alumínio (acabamento fosco). 03 prateleiras internas, confeccionadas em madeira aglomerada 15 ou 18 mm, com revestimento melaminico e diversas regulagens de altura e dispositivo para fixação em aço trefilado. COR: branca medindo 1,60 X 0,95 X 0,50 - podendo ter variação de +/- 10%. Garantia mínima de 12 meses. Porte da empresa: ME/EPP						
47.034.949/0001-76	EXCLUSIVE COMERCIO LTDA	Sim	Sim	12	R\$ 1.206,0000	R\$ 14.472,0000	05/09/2023 15:30:22
	Marca: STIVARI Fabricante: STIVARI Modelo / Versão: PRÓPRIO Descrição Detalhada do Objeto Ofertado: Armário - Armário Material: Madeira Aglomerada , Tipo: Alto , Acabamento Superficial: Laminado Melamínico Texturizado , Cor: Doce Mare , Altura: 1,60 M, Largura: 80 CM, Profundidade: 49 CM, Características Adicionais: Regulages Para Prateleiras A Cada 32 Mm , Aplicação: Arquivo Para Pastas Suspensas , Espessura: 25 M. Porte da empresa: ME/EPP						
15.349.114/0001-19	SEVEN COMERCIO DE EQUIPAMENTOS LTDA	Sim	Sim	12	R\$ 1.206,0000	R\$ 14.472,0000	05/09/2023 15:58:04
	Marca: MARCA PRÓPRIA Fabricante: MARCA PRÓPRIA Modelo / Versão: MOD. PRÓPRIO. Descrição Detalhada do Objeto Ofertado: ARMÁRIO COM DUAS PORTAS: CORPO (LATERAIS, BASE, PRATELEIRAS E FUNDOS) CONFECCIONADO EM MADEIRA AGLOMERADA 18 MM DE ESPESURA, REVESTIMENTO DUPLA FACE EM LAMINADO MELAMINICO DE BAIXA PRESSÃO, BORDAS LATERAIS COM FITA DE PVC. SUPERFÍCIES LISAS E DE FÁCIL LIMPEZA E DESINFECÇÃO. TAMPO SUPERIOR CONFECCIONADO EM MADEIRA AGLOMERADA DE ALTA DENSIDADE COM 25 MM DE ESPESURA, SISTEMA POSTFORMING, BORDAS FRONTAIS 180°, BORDAS LATERAIS EM FITA DE PVC, REVESTIMENTO MELAMINICO. FECHADURA FI-ONTAL, TIPO CILÍNDRICO, DOBRADIÇAS METÁLICAS COM ABERTURA DE 270°. PUXADORES CONFECCIONADOS EM ALUMÍNIO (ACABAMENTO FOSCO). 03 PRATELEIRAS INTEMAS, CONFECCIONADAS EM MADEIRA AGLOMERADA 15 OU 18 MM, COM REVESTIMENTO MELAMINICO E DIVERSAS REGULAGENS DE ALTURA E DISPOSITIVO PARA FIXAÇÃO EM AÇO TREFILADO. COR: BRANCA MEDINDO 1,60 X 0,95 X 0,50 - PODENDO TER VARIAÇÃO DE +/- 10%. GARANTIA MÍNIMA DE 12 MESES. VALIDADE DA PROPOSTA: 60 (SESSENTA) DIAS. PRAZO DE GARANTIA: 12 (DOZE) MESES. MARCA: MARCA PROPRIA - MODELO: MODELO PRÓPRIO Porte da empresa: ME/EPP						
36.953.803/0001-08	VIOLA MIX MOVEIS LTDA	Sim	Sim	12	R\$ 1.206,0000	R\$ 14.472,0000	06/09/2023 08:37:32
	Marca: PRÓPRIA Fabricante: PRÓPRIO Modelo / Versão: PRÓPRIO Descrição Detalhada do Objeto Ofertado: Armário com duas portas: corpo (laterais, base, prateleiras e fundos) confeccionado em madeira aglomerada 18 mm de espessura, revestimento dupla face em laminado melaminico de baixa pressão, bordas laterais com fita de PVC. Superfícies lisas e de fácil limpeza e desinfecção. Tampo superior confeccionado em madeira aglomerada de alta densidade com 25 mm de espessura, sistema postforming, bordas frontais 180°, bordas laterais em fita de PVC, revestimento melaminico. Fechadura fi-ontal, tipo cilíndrico, dobradiças metálicas com abertura de 270°. Puxadores confeccionados em alumínio (acabamento fosco). 03 prateleiras internas, confeccionadas em madeira aglomerada 15 ou 18 mm, com revestimento melaminico e diversas regulagens de altura e dispositivo para fixação em aço trefilado. COR: branca medindo 1,60 X 0,95 X 0,50 - podendo ter variação de +/- 10%. Garantia mínima de 12 meses. Porte da empresa: ME/EPP						

Lances (Obs: lances com * na frente indicam que foram excluídos)

Valor do Lance	CNPJ/CPF	Data/Hora Registro
R\$ 14.472,0000	73.334.476/0001-32	06/09/2023 09:00:02:093
R\$ 14.472,0000	15.349.114/0001-19	06/09/2023 09:00:02:093
R\$ 14.472,0000	47.034.949/0001-76	06/09/2023 09:00:02:093
R\$ 14.472,0000	36.953.803/0001-08	06/09/2023 09:00:02:093
R\$ 14.472,0000	20.121.311/0001-16	06/09/2023 09:00:02:093
R\$ 14.448,0000	07.299.558/0001-69	06/09/2023 09:00:02:093
R\$ 14.400,0000	08.925.642/0001-03	06/09/2023 09:00:02:093
R\$ 14.300,0000	73.334.476/0001-32	06/09/2023 09:02:48:670
R\$ 14.390,0000	15.349.114/0001-19	06/09/2023 09:04:37:287
R\$ 14.399,0000	20.121.311/0001-16	06/09/2023 09:06:01:287
R\$ 14.300,0100	08.925.642/0001-03	06/09/2023 09:06:34:347
R\$ 14.390,0000	20.121.311/0001-16	06/09/2023 09:06:50:903
R\$ 14.250,0000	07.299.558/0001-69	06/09/2023 09:09:02:483
R\$ 14.250,0100	08.925.642/0001-03	06/09/2023 09:10:25:573
R\$ 14.249,0000	36.953.803/0001-08	06/09/2023 09:12:16:247

R\$ 14.300,0000	15.349.114/0001-19	06/09/2023 09:15:31:967
R\$ 14.200,0000	73.334.476/0001-32	06/09/2023 09:16:55:273
R\$ 14.249,0100	08.925.642/0001-03	06/09/2023 09:17:06:763
R\$ 14.199,0000	47.034.949/0001-76	06/09/2023 09:17:14:623
R\$ 14.200,0000	07.299.558/0001-69	06/09/2023 09:17:19:873
R\$ 14.200,0000	36.953.803/0001-08	06/09/2023 09:17:44:987
R\$ 14.199,0100	08.925.642/0001-03	06/09/2023 09:18:13:790
R\$ 6.396,0000	73.334.476/0001-32	06/09/2023 09:19:10:063
R\$ 7.800,0000	36.953.803/0001-08	06/09/2023 09:19:19:677
R\$ 12.000,0000	47.034.949/0001-76	06/09/2023 09:19:29:253
R\$ 9.468,0000	08.925.642/0001-03	06/09/2023 09:20:12:660
R\$ 11.500,0000	07.299.558/0001-69	06/09/2023 09:21:26:580
R\$ 12.500,0000	15.349.114/0001-19	06/09/2023 09:21:50:347

Não existem lances de desempate ME/EPP para o item

Eventos do Item

Evento	Data	Observações
Abertura	06/09/2023 09:02:04	Item aberto para lances.
Encerramento etapa aberta	06/09/2023 09:18:27	Item com etapa aberta encerrada.
Início 1a etapa fechada	06/09/2023 09:18:27	Convocados os fornecedores para a 1º etapa fechada que apresentaram lance entre R\$ 14.199,0000 e R\$ 14.390,0000.
Encerramento	06/09/2023 09:23:28	Item encerrado para lances.
Encerramento etapa fechada	06/09/2023 09:23:28	Item com etapa fechada encerrada.
Recusa de proposta	06/09/2023 15:25:11	Recusa da proposta. Fornecedor: CENTRO OESTE - COMERCIO DE MOVEIS E EQUIPAMENTOS LTDA, CNPJ/CPF: 73.334.476/0001-32, pelo melhor lance de R\$ 6.396,0000. Motivo: cotou marca que não atende a espessura descrita no edital que é 18mm, no site da marca Lunasa os moveis são com 15mm.
Aceite de proposta	11/09/2023 14:37:19	Aceite individual da proposta. Fornecedor: VIOLA MIX MOVEIS LTDA, CNPJ/CPF: 36.953.803/0001-08, pelo melhor lance de R\$ 7.800,0000.
Abertura do prazo - Convocação anexo	12/09/2023 08:12:09	Convocado para envio de anexo o fornecedor VIOLA MIX MOVEIS LTDA, CNPJ/CPF: 36.953.803/0001-08.
Encerramento do prazo - Convocação anexo	12/09/2023 08:14:17	Encerrado o prazo de Convocação de Anexo pelo fornecedor VIOLA MIX MOVEIS LTDA, CNPJ/CPF: 36.953.803/0001-08.
Habilitação de fornecedor	13/09/2023 10:58:38	Habilitação em grupo de propostas. Fornecedor: VIOLA MIX MOVEIS LTDA - CNPJ/CPF: 36.953.803/0001-08

Não existem intenções de recurso para o item

Item: 3 - Aparelho ar condicionado

Propostas Participaram deste item as empresas abaixo relacionadas, com suas respectivas propostas.
(As propostas com * na frente foram desclassificadas)

CNPJ/CPF	Fornecedor	ME/EPP Equiparada	Declaração ME/EPP	Quantidade	Valor Unit.	Valor Global	Data/Hora Registro
36.755.969/0001-10	MOTA & ALENCAR - LICITANTES E ASSOCIADOS LTDA	Sim	Sim	6	R\$ 2.200,0000	R\$ 13.200,0000	06/09/2023 07:59:54
	Marca: tcl Fabricante: tcl Modelo / Versão: inverte 12000 btus 220v Descrição Detalhada do Objeto Ofertado: Aparelho Ar Condicionado Capacidade Refrigeração: 12.000 BTU, Tensão: 220 V, Tipo: Split Hi Wall , Características Adicionais 1: Controle Remoto S/Fio, Inverter Porte da empresa: ME/EPP						
43.684.445/0001-40	CH3 COMERCIO E NEGOCIOS LTDA	Sim	Sim	6	R\$ 3.309,0000	R\$ 19.854,0000	31/08/2023 16:22:50
	Marca: ELGIN Fabricante: ELGIN Modelo / Versão: ECO INVERTER Descrição Detalhada do Objeto Ofertado: Aparelho de ar condicionado, modelo Split Reverso, quente e frio, 220v 12.000 BTUs (Sistema Inverter). Com mão de obra de instalação e drenose. Garantia mínima de 12 meses. Porte da empresa: ME/EPP						
11.955.609/0001-30	PORTAL DO AR TECNOLOGIA E AR CONDICIONADO LTDA	Sim	Sim	6	R\$ 3.309,0000	R\$ 19.854,0000	04/09/2023 20:46:40
	Marca: agratto Fabricante: agratto Modelo / Versão: LCST12QF - 02I Descrição Detalhada do Objeto Ofertado: Aparelho ar condicionado - Aparelho Ar Condicionado Capacidade Refrigeração: 12.000 BTU, Tensão: 220 V, Tipo: Split Hi Wall , Características Adicionais 1: Controle Remoto S/Fio,						

Inverter Ar Condicionado Split Hw Inverter Liv Top Agratto 12000 Btus Quente/frio 220V Monofásico LCST12QF - 021
Porte da empresa: ME/EPP

16.779.255/0001-34	ELETRONICOS E ELETROELETRONICOS LTDA	Sim	Sim	6	R\$ 3.309,0000	R\$ 19.854,0000	05/09/2023	17:36:00
<p>Marca: AGRATTO Fabricante: VENTISOL Modelo / Versão: LCST12QF-021 Descrição Detalhada do Objeto Ofertado: Aparelho de ar condicionado, modelo Split Reverso, quente e frio, 220v 12.000 BTUs (Sistema Inverter). Com mão de obra de instalação e drenose. Garantia mínima de 12 meses Porte da empresa: ME/EPP</p>								
23.242.921/0001-66	MR SERVICE - INSTALACAO E MANUTENCAO DE SISTEMAS CENTRAIS DE AR CONDICIONADO, DE	Sim	Sim	6	R\$ 3.309,0000	R\$ 19.854,0000	05/09/2023	23:40:01
<p>Marca: Elgin, Philco, Gree Fabricante: Elgin, Philco, Gree Modelo / Versão: Hi Wall Inverter Descrição Detalhada do Objeto Ofertado: Aparelho de ar condicionado, modelo Split Reverso, quente e frio, 220v 12.000 BTUs (Sistema Inverter). Com mão de obra de instalação e drenose. Garantia mínima de 12 meses. Porte da empresa: ME/EPP</p>								
79.194.239/0001-08	AIRTON LUIZ LIBARDI	Sim	Sim	6	R\$ 3.309,0000	R\$ 19.854,0000	06/09/2023	08:44:29
<p>Marca: KOMEKO Fabricante: KOMEKO Modelo / Versão: 12000btus Descrição Detalhada do Objeto Ofertado: Aparelho de ar condicionado, modelo Split Reverso, quente e frio, 220v 12.000 BTUs (Sistema Inverter). Com mão de obra de instalação e drenos. Garantia mínima de 12 meses. Porte da empresa: ME/EPP</p>								
03.958.284/0001-11	POTENCIA SOM E INFORMATICA LTDA	Sim	Sim	6	R\$ 3.309,6400	R\$ 19.857,8400	05/09/2023	17:41:15
<p>Marca: philcp Fabricante: philco Modelo / Versão: pac12000itqfm9w Descrição Detalhada do Objeto Ofertado: Aparelho de ar condicionado, modelo Split Reverso, quente e frio, 220v 12.000 BTUs (Sistema Inverter). Com mão de obra de instalação e drenose. Garantia mínima de 12 meses. Porte da empresa: ME/EPP</p>								
05.368.504/0001-82	E&AR EQUIPAMENTOS DE REFRIGERACAO LTDA	Sim	Sim	6	R\$ 3.309,6400	R\$ 19.857,8400	05/09/2023	17:44:02
<p>Marca: Elgin Fabricante: Elgin Modelo / Versão: HJQC12C2IANA Descrição Detalhada do Objeto Ofertado: Aparelho de ar condicionado, modelo Split Reverso, quente e frio, 220v 12.000 BTUs (Sistema Inverter). Com mão de obra de instalação e drenose. Garantia mínima de 12 meses. Marca Elgin HJQC12C2IANA Porte da empresa: ME/EPP</p>								
26.074.486/0002-87	M A C CARLESSO ELETRO	Sim	Sim	6	R\$ 3.309,6400	R\$ 19.857,8400	06/09/2023	08:08:23
<p>Marca: ELGIN Fabricante: ELGIN Modelo / Versão: HBQC12B2FANA Descrição Detalhada do Objeto Ofertado: Aparelho de ar condicionado, modelo Split Reverso, quente e frio, 220v 12.000 BTUs (Sistema Inverter). Com mão de obra de instalação e drenos. Garantia mínima de 12 meses. MARCA ELGIN, MODELO HBQC12B2FANA. Porte da empresa: ME/EPP</p>								
36.516.584/0001-08	NEW POWER COMERCIO E IMPORTACAO LTDA	Sim	Sim	6	R\$ 3.323,2500	R\$ 19.939,5000	05/09/2023	16:33:14
<p>Marca: PHILCO Fabricante: PHILCO Modelo / Versão: AR CONDICIONADO Descrição Detalhada do Objeto Ofertado: Ar-Condicionado Split Philco PAC12000TFM11 Frio 12.000 BTU/h - 220v Porte da empresa: ME/EPP</p>								
46.093.723/0001-83	COSTA & SOUZA COMERCIO HOSPITALAR LTDA	Sim	Sim	6	R\$ 4.000,0000	R\$ 24.000,0000	05/09/2023	23:22:26
<p>Marca: AGRATTO Fabricante: AGRATTO Modelo / Versão: Aparelho de Ar Condicionado Descrição Detalhada do Objeto Ofertado: Aparelho Ar Condicionado Capacidade Refrigeração: 12.000 BTU, Tensão: 220 V, Tipo: Split Hi Wall , Características Adicionais 1: Controle Remoto S/Fio, Inverter Porte da empresa: ME/EPP</p>								
45.309.056/0001-60	SILVA DISTRIBUIDORA E FERRAGISTA LTDA	Sim	Sim	6	R\$ 9.928,9200	R\$ 59.573,5200	06/09/2023	00:09:06
<p>Marca: AGRATTO Fabricante: AGRATTO Modelo / Versão: AGRATTO</p>								

Descrição Detalhada do Objeto Ofertado: "Aparelho de ar condicionado, modelo Split Reverso, quente e frio, 220v 12.000 BTUs (Sistema Inverter). Com mão de obra de instalação e drenose. Garantia mínima de 12 meses."
Porte da empresa: ME/EPP

Lances (Obs: lances com * na frente indicam que foram excluídos)

Valor do Lance	CNPJ/CPF	Data/Hora Registro
R\$ 59.573,5200	45.309.056/0001-60	06/09/2023 09:00:02:093
R\$ 24.000,0000	46.093.723/0001-83	06/09/2023 09:00:02:093
R\$ 19.939,5000	36.516.584/0001-08	06/09/2023 09:00:02:093
R\$ 19.857,8400	03.958.284/0001-11	06/09/2023 09:00:02:093
R\$ 19.857,8400	05.368.504/0001-82	06/09/2023 09:00:02:093
R\$ 19.857,8400	26.074.486/0002-87	06/09/2023 09:00:02:093
R\$ 19.854,0000	79.194.239/0001-08	06/09/2023 09:00:02:093
R\$ 19.854,0000	23.242.921/0001-66	06/09/2023 09:00:02:093
R\$ 19.854,0000	43.684.445/0001-40	06/09/2023 09:00:02:093
R\$ 19.854,0000	11.955.609/0001-30	06/09/2023 09:00:02:093
R\$ 19.854,0000	16.779.255/0001-34	06/09/2023 09:00:02:093
R\$ 13.200,0000	36.755.969/0001-10	06/09/2023 09:00:02:093
R\$ 19.852,9600	45.309.056/0001-60	06/09/2023 09:02:08:283
R\$ 16.605,0000	03.958.284/0001-11	06/09/2023 09:02:58:133
R\$ 16.603,9800	45.309.056/0001-60	06/09/2023 09:03:13:673
R\$ 13.201,0000	46.093.723/0001-83	06/09/2023 09:04:26:557
R\$ 13.190,0000	16.779.255/0001-34	06/09/2023 09:05:04:683
R\$ 16.600,0000	26.074.486/0002-87	06/09/2023 09:05:24:100
R\$ 16.598,9700	45.309.056/0001-60	06/09/2023 09:05:29:697
R\$ 16.000,0000	26.074.486/0002-87	06/09/2023 09:05:56:787
R\$ 15.998,9600	45.309.056/0001-60	06/09/2023 09:06:00:177
R\$ 13.195,0000	79.194.239/0001-08	06/09/2023 09:06:11:147
R\$ 13.189,0000	79.194.239/0001-08	06/09/2023 09:06:25:157
R\$ 15.500,0000	26.074.486/0002-87	06/09/2023 09:06:34:660
R\$ 13.179,0000	16.779.255/0001-34	06/09/2023 09:06:48:330
R\$ 15.498,9800	45.309.056/0001-60	06/09/2023 09:06:50:663
R\$ 19.800,0000	05.368.504/0001-82	06/09/2023 09:08:09:990
R\$ 13.170,0000	79.194.239/0001-08	06/09/2023 09:08:46:920
R\$ 13.170,0100	46.093.723/0001-83	06/09/2023 09:08:55:413
R\$ 13.160,0000	16.779.255/0001-34	06/09/2023 09:09:09:797
R\$ 13.150,0000	79.194.239/0001-08	06/09/2023 09:10:33:357
R\$ 13.140,0000	16.779.255/0001-34	06/09/2023 09:10:43:140
R\$ 13.100,0000	79.194.239/0001-08	06/09/2023 09:11:46:843
R\$ 13.090,0000	16.779.255/0001-34	06/09/2023 09:12:10:400
R\$ 13.091,0000	46.093.723/0001-83	06/09/2023 09:13:46:143
R\$ 13.050,0000	79.194.239/0001-08	06/09/2023 09:14:24:857
R\$ 15.264,0000	26.074.486/0002-87	06/09/2023 09:14:27:393
R\$ 13.040,0000	16.779.255/0001-34	06/09/2023 09:14:49:980
R\$ 15.262,9500	45.309.056/0001-60	06/09/2023 09:14:53:593
R\$ 13.030,0000	79.194.239/0001-08	06/09/2023 09:15:42:250
R\$ 13.020,0000	16.779.255/0001-34	06/09/2023 09:15:47:227
R\$ 13.010,0000	79.194.239/0001-08	06/09/2023 09:16:42:330
R\$ 13.000,0000	16.779.255/0001-34	06/09/2023 09:16:45:497
R\$ 12.534,0000	79.194.239/0001-08	06/09/2023 09:18:26:670
R\$ 11.970,0000	46.093.723/0001-83	06/09/2023 09:18:36:720
R\$ 12.780,0000	16.779.255/0001-34	06/09/2023 09:19:11:197

Não existem lances de desempate ME/EPP para o item

Eventos do Item

Evento	Data	Observações
Abertura	06/09/2023 09:02:05	Item aberto para lances.
Encerramento etapa aberta	06/09/2023 09:17:23	Item com etapa aberta encerrada.
Início 1a etapa fechada	06/09/2023 09:17:23	Convocados os fornecedores para a 1º etapa fechada que apresentaram lance entre R\$ 13.000,0000 e R\$ 13.200,0000.
Encerramento etapa fechada	06/09/2023 09:22:24	Item com etapa fechada encerrada.

Sorteio eletrônico	06/09/2023 09:22:24	Item teve empate real para o valor 19.854,0000. Procedeu-se o sorteio eletrônico entre os fornecedores com propostas empatadas.
Encerramento	06/09/2023 09:22:24	Item encerrado para lances.
Recusa de proposta	06/09/2023 15:29:07	Recusa da proposta. Fornecedor: COSTA & SOUZA COMERCIO HOSPITALAR LTDA, CNPJ/CPF: 46.093.723/0001-83, pelo melhor lance de R\$ 11.970,0000. Motivo: A empresa não apresentou declarações de assistência e garantia, e CREA da empresa e profissional.
Aceite de proposta	11/09/2023 09:08:42	Aceite individual da proposta. Fornecedor: AIRTON LUIZ LIBARDI, CNPJ/CPF: 79.194.239/0001-08, pelo melhor lance de R\$ 12.534,0000.
Abertura do prazo - Convocação anexo	12/09/2023 08:12:59	Convocado para envio de anexo o fornecedor AIRTON LUIZ LIBARDI, CNPJ/CPF: 79.194.239/0001-08.
Encerramento do prazo - Convocação anexo	12/09/2023 08:52:57	Encerrado o prazo de Convocação de Anexo pelo fornecedor AIRTON LUIZ LIBARDI, CNPJ/CPF: 79.194.239/0001-08.
Habilitação de fornecedor	13/09/2023 10:58:38	Habilitação em grupo de propostas. Fornecedor: AIRTON LUIZ LIBARDI - CNPJ/CPF: 79.194.239/0001-08

Não existem intenções de recurso para o item

Item: 4 - Aparelho ar condicionado

Propostas Participaram deste item as empresas abaixo relacionadas, com suas respectivas propostas.

(As propostas com * na frente foram desclassificadas)

CNPJ/CPF	Fornecedor	ME/EPP Equiparada	Declaração ME/EPP	Quantidade	Valor Unit.	Valor Global	Data/Hora Registro
36.755.969/0001-10	MOTA & ALENCAR - LICITANTES E ASSOCIADOS LTDA	Sim	Sim	4	R\$ 3.500,0000	R\$ 14.000,0000	06/09/2023 07:59:54
	Marca: tcl Fabricante: tcl Modelo / Versão: 18000 btus 220v Descrição Detalhada do Objeto Ofertado: Aparelho Ar Condicionado Capacidade Refrigeração: 18.000 BTU/H, Tensão: 220 V, Freqüência: 60 HZ, Tipo: Split Porte da empresa: ME/EPP						
11.955.609/0001-30	PORTAL DO AR TECNOLOGIA E AR CONDICIONADO LTDA	Sim	Sim	4	R\$ 4.713,0000	R\$ 18.852,0000	04/09/2023 20:46:40
	Marca: agratto Fabricante: agratto Modelo / Versão: LCS18QF-02I Descrição Detalhada do Objeto Ofertado: Aparelho ar condicionado - Aparelho Ar Condicionado Capacidade Refrigeração: 18.000 BTU/H, Tensão: 220 V, Freqüência: 60 HZ, Tipo: Split Ar Condicionado Split Hw Inverter Liv Agratto 18000 Btus Quente/frio 220V Monofásico LCS18QF-02I Porte da empresa: ME/EPP						
23.242.921/0001-66	MR SERVICE - INSTALACAO E MANUTENCAO DE SISTEMAS CENTRAIS DE AR CONDICIONADO, DE	Sim	Sim	4	R\$ 4.713,0000	R\$ 18.852,0000	05/09/2023 23:40:01
	Marca: Hitachi, Carrier Fabricante: Hitachi, Carrier Modelo / Versão: Piso Teto Inverter Descrição Detalhada do Objeto Ofertado: Aparelho de ar condicionado, modelo Split Piso teto, com capacidade de 18.000 BTU 's, quente/frio 220 V, Com fluido refrigerante R410a (Sistema Inverter). Com mão de obra de instalação e drenos. Garantia mínima de 12 meses. Porte da empresa: ME/EPP						
79.194.239/0001-08	AIRTON LUIZ LIBARDI	Sim	Sim	4	R\$ 4.713,0000	R\$ 18.852,0000	06/09/2023 08:44:29
	Marca: KOMEKO Fabricante: KOMEKO Modelo / Versão: 18000btus Descrição Detalhada do Objeto Ofertado: Aparelho de ar condicionado, modelo Split Piso teto, com capacidade de 18.000 BTU 's, quente/frio 220 V, Com fluido refrigerante R410a (Sistema Inverter). Com mão de obra de instalação e drenos. Garantia mínima de 12 meses. Porte da empresa: ME/EPP						
03.958.284/0001-11	POTENCIA SOM E INFORMATICA LTDA	Sim	Sim	4	R\$ 4.713,6100	R\$ 18.854,4400	05/09/2023 17:41:15
	Marca: philco Fabricante: philco Modelo / Versão: Pac18000iqfm9w Descrição Detalhada do Objeto Ofertado: Aparelho de ar condicionado, modelo Split Piso teto, com capacidade de 18.000 BTU 's, quente/frio 220 V, Com fluido refrigerante R410a (Sistema Inverter). Com mão de obra de instalação e drenos. Garantia mínima de 12 meses. Porte da empresa: ME/EPP						
36.516.584/0001-08	NEW POWER COMERCIO E IMPORTACAO LTDA	Sim	Sim	4	R\$ 4.769,3100	R\$ 19.077,2400	05/09/2023 16:33:14

Marca: PHILCO
Fabricante: PHILCO
Modelo / Versão: AR CONDICIONADO
Descrição Detalhada do Objeto Ofertado: Ar Condicionado Split Hi Wall Philco 18.000 BTU/h Quente e Frio Monofásico PAC18000QFM9 – 220 Volts
Porte da empresa: ME/EPP

46.093.723/0001-83 COSTA & SOUZA Sim Sim 4 R\$ 5.000,0000 R\$ 20.000,0000 05/09/2023
 23:22:26
 COMERCIO
 HOSPITALAR LTDA

Marca: AGRATTO
Fabricante: AGRATTO
Modelo / Versão: Aparelho de Ar Condicionado
Descrição Detalhada do Objeto Ofertado: Aparelho Ar Condicionado Capacidade Refrigeração: 18.000 BTU/H, Tensão: 220 V, Frequência: 60 HZ, Tipo: Split
Porte da empresa: ME/EPP

45.309.056/0001-60 SILVA Sim Sim 4 R\$ 14.140,8300 R\$ 56.563,3200 06/09/2023
 00:09:06
 DISTRIBUIDORA E
 FERRAGISTA LTDA

Marca: AGRATTO
Fabricante: AGRATTO
Modelo / Versão: AGRATTO
Descrição Detalhada do Objeto Ofertado: "Aparelho de ar condicionado, modelo Split Piso teto, com capacidade de 18.000 BTU 's, quente/frio 220 V, Com fluido refrigerante R410a (Sistema Inverter). Com mão de obra de instalação e drenos. Garantia mínima de 12 meses."
Porte da empresa: ME/EPP

Lances (Obs: lances com * na frente indicam que foram excluídos)

Valor do Lance	CNPJ/CPF	Data/Hora Registro
R\$ 56.563,3200	45.309.056/0001-60	06/09/2023 09:00:02:093
R\$ 20.000,0000	46.093.723/0001-83	06/09/2023 09:00:02:093
R\$ 19.077,2400	36.516.584/0001-08	06/09/2023 09:00:02:093
R\$ 18.854,4400	03.958.284/0001-11	06/09/2023 09:00:02:093
R\$ 18.852,0000	23.242.921/0001-66	06/09/2023 09:00:02:093
R\$ 18.852,0000	11.955.609/0001-30	06/09/2023 09:00:02:093
R\$ 18.852,0000	79.194.239/0001-08	06/09/2023 09:00:02:093
R\$ 14.000,0000	36.755.969/0001-10	06/09/2023 09:00:02:093
R\$ 18.850,9500	45.309.056/0001-60	06/09/2023 09:02:08:283
R\$ 15.390,0000	03.958.284/0001-11	06/09/2023 09:03:34:917
R\$ 15.388,9800	45.309.056/0001-60	06/09/2023 09:03:46:540
R\$ 14.000,0100	46.093.723/0001-83	06/09/2023 09:04:49:167
R\$ 13.995,0000	79.194.239/0001-08	06/09/2023 09:06:59:410
R\$ 13.995,0100	46.093.723/0001-83	06/09/2023 09:09:01:620
R\$ 15.314,5200	45.309.056/0001-60	06/09/2023 09:24:18:703
R\$ 12.990,0000	36.755.969/0001-10	06/09/2023 09:24:39:983
R\$ 13.650,0000	79.194.239/0001-08	06/09/2023 09:25:10:937
R\$ 12.400,0000	46.093.723/0001-83	06/09/2023 09:25:31:670

Não existem lances de desempate ME/EPP para o item

Eventos do Item

Evento	Data	Observações
Abertura	06/09/2023 09:02:05	Item aberto para lances.
Encerramento etapa aberta	06/09/2023 09:21:15	Item com etapa aberta encerrada.
Início 1a etapa fechada	06/09/2023 09:21:15	Convocados os fornecedores para a 1º etapa fechada que apresentaram lance entre R\$ 13.995,0000 e R\$ 15.390,0000.
Encerramento etapa fechada	06/09/2023 09:26:16	Item com etapa fechada encerrada.
Sorteio eletrônico	06/09/2023 09:26:16	Item teve empate real para o valor 18.852,0000. Procedeu-se o sorteio eletrônico entre os fornecedores com propostas empatadas.
Encerramento	06/09/2023 09:26:16	Item encerrado para lances.
Recusa de proposta	06/09/2023 15:29:34	Recusa da proposta. Fornecedor: COSTA & SOUZA COMERCIO HOSPITALAR LTDA, CNPJ/CPF: 46.093.723/0001-83, pelo melhor lance de R\$ 12.400,0000. Motivo: A empresa não apresentou declarações de assistência e garantia, e CREA da empresa e profissional.
Recusa de proposta	11/09/2023 08:52:17	Recusa da proposta. Fornecedor: MOTA & ALENCAR - LICITANTES E ASSOCIADOS LTDA, CNPJ/CPF: 36.755.969/0001-10, pelo melhor lance de R\$ 12.990,0000. Motivo: A empresa não apresentou declarações unificada, de assistência e garantia, e CREA da empresa e profissional.
Aceite de proposta	11/09/2023 09:09:07	Aceite individual da proposta. Fornecedor: AIRTON LUIZ LIBARDI, CNPJ/CPF: 79.194.239/0001-08, pelo melhor lance de R\$ 13.650,0000.
Habilitação de fornecedor	13/09/2023 10:58:38	Habilitação em grupo de propostas. Fornecedor: AIRTON LUIZ LIBARDI - CNPJ/CPF: 79.194.239/0001-08

Não existem intenções de recurso para o item

om \$10

Item: 5 - Aparelho ar condicionado

Propostas Participaram deste item as empresas abaixo relacionadas, com suas respectivas propostas.

(As propostas com * na frente foram desclassificadas)

CNPJ/CPF	Fornecedor	ME/EPP Equiparada	Declaração ME/EPP	Quantidade	Valor Unit.	Valor Global	Data/Hora Registro
36.516.584/0001-08	NEW POWER COMERCIO E IMPORTACAO LTDA Marca: PHILCO Fabricante: PHILCO Modelo / Versão: AR CONDICIONADO Descrição Detalhada do Objeto Ofertado: Ar Condicionado Split Piso Teto Philco 36000 BTU/h Quente e Frio PAC36000PQFM5N - 220 Volts Porte da empresa: ME/EPP	Sim	Sim	2	R\$ 9.517,2500	R\$ 19.034,5000	05/09/2023 16:33:14
11.955.609/0001-30	PORTAL DO AR TECNOLOGIA E AR CONDICIONADO LTDA Marca: gree Fabricante: gree Modelo / Versão: GUHD36ND3FO GTH36D3FI Descrição Detalhada do Objeto Ofertado: Aparelho ar condicionado - Aparelho Ar Condicionado Capacidade Refrigeração: 36.000 BTU, Tensão: 127/220 V, Tipo: Split, Modelo: Split Inverter, Características Adicionais 1: Controle Remoto/Quente-Frio/Desumidificação/Filtro Ar-Condicionado Split Piso Teto Inverter Gree G-Prime 34.000 BTUs Quente/Frio 220V Monofásico Código de Referência: 5000009905 Modelo: GUHD36ND3FO GTH36D3FI Porte da empresa: ME/EPP	Sim	Sim	2	R\$ 12.556,0000	R\$ 25.112,0000	04/09/2023 20:46:40
16.779.255/0001-34	ELETRO CENTRO COMERCIO DE PECAS E ELETROELETRONICOS LTDA Marca: HITACHI Fabricante: HITACHI Modelo / Versão: SPC36B3IV Descrição Detalhada do Objeto Ofertado: Aparelho de ar condicionado, modelo Split Piso teto, com capacidade de 36.000 BTU´s, quente/frio 220 V, com fluido refrigerante R410a (Sistema Inverter). Com mão de obra de instalação e drenos. Garantia mínima de 12 meses. Porte da empresa: ME/EPP	Sim	Sim	2	R\$ 12.556,0000	R\$ 25.112,0000	05/09/2023 17:36:00
23.242.921/0001-66	MR SERVICE - INSTALACAO E MANUTENCAO DE SISTEMAS CENTRAIS DE AR CONDICIONADO, DE Marca: Hitachi, Carrier Fabricante: Hitachi, Carrier Modelo / Versão: Piso Teto Inverter Descrição Detalhada do Objeto Ofertado: Aparelho de ar condicionado, modelo Split Piso teto, com capacidade de 36.000 BTU´s, quente/frio 220 V, com fluido refrigerante R410a (Sistema Inverter). Com mão de obra de instalação e drenos. Garantia mínima de 12 meses. Porte da empresa: ME/EPP	Sim	Sim	2	R\$ 12.556,0000	R\$ 25.112,0000	05/09/2023 23:40:01
79.194.239/0001-08	AIRTON LUIZ LIBARDI Marca: komeco Fabricante: komeco Modelo / Versão: 36000btus Descrição Detalhada do Objeto Ofertado: Aparelho de ar condicionado, modelo Split Piso teto, com capacidade de 36.000 BTU´s, quente/frio 220 V, com fluido refrigerante R410a (Sistema Inverter). Com mão de obra de instalação e drenos. Garantia mínima de 12 meses. Porte da empresa: ME/EPP	Sim	Sim	2	R\$ 12.556,0000	R\$ 25.112,0000	06/09/2023 08:44:29
03.958.284/0001-11	POTENCIA SOM E INFORMATICA LTDA Marca: philco Fabricante: philco Modelo / Versão: pac36000iqfm8w Descrição Detalhada do Objeto Ofertado: Aparelho de ar condicionado, modelo Split Piso teto, com capacidade de 36.000 BTU´s, quente/frio 220 V, com fluido refrigerante R410a (Sistema Inverter). Com mão de obra de instalação e drenos. Garantia mínima de 12 meses. Porte da empresa: ME/EPP	Sim	Sim	2	R\$ 12.556,2000	R\$ 25.112,4000	05/09/2023 17:41:15
13.579.783/0001-51	MARCELO MOHALLEM Marca: elgin Fabricante: elgin Modelo / Versão: elgin Descrição Detalhada do Objeto Ofertado: Aparelho de ar condicionado, modelo Split Piso teto, com capacidade de 36.000 BTU´s, quente/frio 220 V, com fluido refrigerante R410a (Sistema Inverter). Com mão de obra de instalação e drenos. Garantia mínima de 12 meses Porte da empresa: ME/EPP	Sim	Sim	2	R\$ 13.000,0000	R\$ 26.000,0000	25/08/2023 13:48:54
45.309.056/0001-60	SILVA DISTRIBUIDORA E	Sim	Sim	2	R\$ 37.668,6000	R\$ 75.337,2000	06/09/2023 00:09:06

FERRAGISTA LTDA

Marca: AGRATTO

Fabricante: AGRATTO

Modelo / Versão: AGRATTO

Descrição Detalhada do Objeto Ofertado: "Aparelho de ar condicionado, modelo Split Piso teto, com capacidade de 36.000 BTU's, quente/frio 220 V, com fluido refrigerante R410a (Sistema Inverter). Com mão de obra de instalação e drenos. Garantia mínima de 12 meses."

Porte da empresa: ME/EPP

Lances (Obs: lances com * na frente indicam que foram excluídos)

Valor do Lance	CNPJ/CPF	Data/Hora Registro
R\$ 75.337,2000	45.309.056/0001-60	06/09/2023 09:00:02:093
R\$ 26.000,0000	13.579.783/0001-51	06/09/2023 09:00:02:093
R\$ 25.112,4000	03.958.284/0001-11	06/09/2023 09:00:02:093
R\$ 25.112,0000	23.242.921/0001-66	06/09/2023 09:00:02:093
R\$ 25.112,0000	79.194.239/0001-08	06/09/2023 09:00:02:093
R\$ 25.112,0000	11.955.609/0001-30	06/09/2023 09:00:02:093
R\$ 25.112,0000	16.779.255/0001-34	06/09/2023 09:00:02:093
R\$ 19.034,5000	36.516.584/0001-08	06/09/2023 09:00:02:093
R\$ 19.605,5300	45.309.056/0001-60	06/09/2023 09:02:28:447
R\$ 19.000,0000	13.579.783/0001-51	06/09/2023 09:04:31:583
R\$ 19.570,0000	45.309.056/0001-60	06/09/2023 09:04:32:417
R\$ 25.102,0000	16.779.255/0001-34	06/09/2023 09:05:14:623
R\$ 18.500,0000	03.958.284/0001-11	06/09/2023 09:05:56:037
R\$ 19.055,0000	45.309.056/0001-60	06/09/2023 09:06:03:750
R\$ 18.980,0000	79.194.239/0001-08	06/09/2023 09:07:35:160
R\$ 18.495,0000	79.194.239/0001-08	06/09/2023 09:07:49:960
R\$ 18.450,0000	03.958.284/0001-11	06/09/2023 09:08:19:623
R\$ 19.003,5000	45.309.056/0001-60	06/09/2023 09:08:23:343
R\$ 18.400,0000	79.194.239/0001-08	06/09/2023 09:08:56:650
R\$ 18.952,0000	45.309.056/0001-60	06/09/2023 09:08:58:430
R\$ 18.000,0000	03.958.284/0001-11	06/09/2023 09:09:30:760
R\$ 18.540,0000	45.309.056/0001-60	06/09/2023 09:10:10:243
R\$ 17.990,0000	79.194.239/0001-08	06/09/2023 09:10:54:930
R\$ 18.529,7000	45.309.056/0001-60	06/09/2023 09:11:20:043
R\$ 17.000,0000	03.958.284/0001-11	06/09/2023 09:12:51:280
R\$ 17.510,0000	45.309.056/0001-60	06/09/2023 09:12:53:650
R\$ 16.990,0000	79.194.239/0001-08	06/09/2023 09:14:14:177
R\$ 17.499,7000	45.309.056/0001-60	06/09/2023 09:14:15:647
R\$ 16.500,0000	03.958.284/0001-11	06/09/2023 09:15:37:353
R\$ 16.995,0000	45.309.056/0001-60	06/09/2023 09:15:39:553
R\$ 16.490,0000	79.194.239/0001-08	06/09/2023 09:16:29:033
R\$ 16.984,7000	45.309.056/0001-60	06/09/2023 09:16:30:697
R\$ 16.250,0000	03.958.284/0001-11	06/09/2023 09:17:43:893
R\$ 16.737,5000	45.309.056/0001-60	06/09/2023 09:17:51:290
R\$ 16.240,0000	03.958.284/0001-11	06/09/2023 09:20:22:210
R\$ 15.990,0000	79.194.239/0001-08	06/09/2023 09:21:23:243
R\$ 16.727,0800	45.309.056/0001-60	06/09/2023 09:22:36:553

Não existem lances de desempate ME/EPP para o item

Eventos do Item

Evento	Data	Observações
Abertura	06/09/2023 09:02:06	Item aberto para lances.
Encerramento etapa aberta	06/09/2023 09:19:34	Item com etapa aberta encerrada.
Início 1a etapa fechada	06/09/2023 09:19:34	Convocados os fornecedores para a 1º etapa fechada que apresentaram lance entre R\$ 16.250,0000 e R\$ 16.737,5000.
Encerramento etapa fechada	06/09/2023 09:24:35	Item com etapa fechada encerrada.
Sorteio eletrônico	06/09/2023 09:24:35	Item teve empate real para o valor 25.112,0000. Procedeu-se o sorteio eletrônico entre os fornecedores com propostas empatadas.
Encerramento	06/09/2023 09:24:35	Item encerrado para lances.
Aceite de proposta	06/09/2023 15:31:26	Aceite individual da proposta. Fornecedor: AIRTON LUIZ LIBARDI, CNPJ/CPF: 79.194.239/0001-08, pelo melhor lance de R\$ 15.990,0000.

Habilitação de
fornecedor13/09/2023
10:58:38Habilitação em grupo de propostas. Fornecedor: AIRTON LUIZ LIBARDI - CNPJ/CPF:
79.194.239/0001-08

Não existem intenções de recurso para o item

Item: 6 - Balança pesar pessoas

Propostas Participaram deste item as empresas abaixo relacionadas, com suas respectivas propostas.
(As propostas com * na frente foram desclassificadas)

CNPJ/CPF	Fornecedor	ME/EPP Equiparada	Declaração ME/EPP	Quantidade	Valor Unit.	Valor Global	Data/Hora Registro
92.823.764/0001-03	DIRCEU LONGO & CIA LTDA Marca: BALMAK Fabricante: BALMAK Modelo / Versão: bk200fan Descrição Detalhada do Objeto Ofertado: Balança pesar pessoas - Balança Pesar Pessoas Capacidade: 200 KG, Divisão: 100 G, Alimentação: 110/220 V, Frequência: 50/60 HZ, Características Adicionais: Mostrador Lcd E Antropômetro Porte da empresa: ME/EPP	Sim	Sim	1	R\$ 1.700,0000	R\$ 1.700,0000	06/09/2023 08:00:10
47.034.949/0001-76	EXCLUSIVE COMERCIO LTDA Marca: WELMY Fabricante: WELMY Modelo / Versão: W200 Descrição Detalhada do Objeto Ofertado: Balança pesar pessoas - Balança Pesar Pessoas Capacidade: 200 KG, Divisão: 100 G, Alimentação: 110/220 V, Frequência: 50/60 HZ, Características Adicionais: Mostrador Lcd E Antropômetro. Porte da empresa: ME/EPP	Sim	Sim	1	R\$ 1.740,0000	R\$ 1.740,0000	05/09/2023 15:30:22
21.971.041/0001-03	K.C.R.S. COMERCIO DE EQUIPAMENTOS LTDA Marca: LIDER Fabricante: LIDER BALANÇAS Modelo / Versão: P200C Descrição Detalhada do Objeto Ofertado: Balança eletrônica digital adulta com régua antropométrica acoplada, visor em LCD digital, com capacidade para 200 kg, com divisões de 100g, pesagem imediata dispensando preaquecimento. Acabamento em tinta eletrostática. Tapete/piso em borracha antiderrapante. Pés reguláveis em borracha sintética e com seletor de voltagem de 110v e 220v. Aferido pelo INMETRO. Acompanha manual de instrução de uso em idioma português. MARCA: LIDER, FABRICANTE LIDER BALANÇAS, MODELO: P200C CAPACIDADE 200KG DIVISÃO 100G PLATAFORMA 30X40 CM PROCEDÊNCIA NACIONAL CERTIFICADA, APROVADA E AFERIDA PELO IPEM/INMETRO. PRAZO DE VALIDADE DA PROPOSTA 60 (sessenta) dias, contados a partir da data da sessão pública do Pregão. PAGAMENTO 30 (trinta) dias contados da apresentação da Nota Fiscal ENTREGA 20 (vinte) dias consecutivos a contar da emissão de solicitação de Faturamento/Empenho GARANTIA 12 meses a contar do recebimento. Registro Ministério da Saude/Anvisa Produto não Classificado para saúde pela ANVISA, segundo RDC n 260 e NOTA TÉCNICA N 03/2012/GQUIP/GGTPS/ANVISA. Declaramos conhecer e nos submeter a todas as cláusulas, condições e obrigações estabelecidas no edital de licitação e seus anexos e ainda que nossa proposta atende integralmente as especificações contidas no edital. Declaramos estarem inclusos todos os custos e despesas, tais como diretos e indiretos, tributos incidentes, taxa de administração, materiais, serviços, encargos sociais e trabalhistas, seguros, embalagens, lucro, frete, carga e descarga, instalação e treinamento se constante em edital e outros necessários ao cumprimento integral do objeto desta licitação. Porte da empresa: ME/EPP	Sim	Sim	1	R\$ 1.741,0000	R\$ 1.741,0000	05/09/2023 12:16:52
42.587.791/0001-48	CSMED PRODUTOS MEDICO- HOSPITALARES LTDA Marca: RAMUZA Fabricante: RAMUZA Modelo / Versão: DIGITAL Descrição Detalhada do Objeto Ofertado: Balança pesar pessoas - Balança Pesar Pessoas Capacidade: 200 KG, Divisão: 100 G, Alimentação: 110/220 V, Frequência: 50/60 HZ, Características Adicionais: Mostrador Lcd E Antropômetro Porte da empresa: ME/EPP	Sim	Sim	1	R\$ 1.741,0000	R\$ 1.741,0000	06/09/2023 08:58:35
73.334.476/0001-32	CENTRO OESTE - COMERCIO DE MOVEIS E EQUIPAMENTOS LTDA Marca: WELMY Fabricante: WELMY Modelo / Versão: 200 Descrição Detalhada do Objeto Ofertado: Balança eletrônica digital adulta com régua antropométrica acoplada, visor em LCD digital, com capacidade para 200 kg, com divisões de pelo menos 100g, pesagem imediata dispensando preaquecimento. Acabamento em tinta eletrostática. Tapete/piso em borracha antiderrapante. Pés reguláveis em borracha sintética e com seletor de voltagem de 110v e 220v. Aferido pelo INMETRO. Acompanha manual de instrução de uso em idioma português. Garantia mínima de 12 meses, WELMY 200 Porte da empresa: ME/EPP	Sim	Sim	1	R\$ 1.741,8300	R\$ 1.741,8300	29/08/2023 11:14:03
84.972.926/0001-39	J. RIBEIRO COMERCIO ATACADISTA LTDA Marca: RAMUZA DP200 Fabricante: RAMUZA DP200 Modelo / Versão: RAMUZA DP200	Sim	Sim	1	R\$ 1.741,8300	R\$ 1.741,8300	05/09/2023 15:40:12



Descrição Detalhada do Objeto Ofertado: Balança eletrônica digital adulta com régua antropométrica acoplada, visor em LCD digital, com capacidade para 200 kg, com divisões de pelo menos 100g, pesagem imediata dispensando preaquecimento. Acabamento em tinta eletrostática. Tapete/piso em borracha antiderrapante. Pés reguláveis em borracha sintética e com seletor de voltagem de 110v e 220v. Aferido pelo INMETRO. Acompanha manual de instrução de uso em idioma português. Garantia mínima de 12 meses

Porte da empresa: ME/EPP

26.984.213/0001-99	R.A. MARTINS - DISTRIBUIDORA LTDA	Sim	Sim	1	R\$ 1.741,8300	R\$ 1.741,8300	05/09/2023 15:44:59
	<p>Marca: balmak bk 200 Fabricante: balmak bk 200 Modelo / Versão: balmak bk 200 Descrição Detalhada do Objeto Ofertado: Balança eletrônica digital adulta com régua antropométrica acoplada, visor em LCD digital, com capacidade para 200 kg, com divisões de pelo menos 100g, pesagem imediata dispensando preaquecimento. Acabamento em tinta eletrostática. Tapete/piso em borracha antiderrapante. Pés reguláveis em borracha sintética e com seletor de voltagem de 110v e 220v. Aferido pelo INMETRO. Acompanha manual de instrução de uso em idioma português. Garantia mínima de 12 meses. Porte da empresa: ME/EPP</p>						
15.349.114/0001-19	SEVEN COMERCIO DE EQUIPAMENTOS LTDA	Sim	Sim	1	R\$ 1.741,8300	R\$ 1.741,8300	05/09/2023 15:58:04
	<p>Marca: BALMAK Fabricante: BALMAK Modelo / Versão: BK200-FAN Descrição Detalhada do Objeto Ofertado: BALANÇA ELETRÔNICA DIGITAL ADULTA COM RÉGUA ANTROPOMÉTRICA ACOPLADA, VISOR EM LCD DIGITAL, COM CAPACIDADE PARA 200 KG, COM DIVISÕES DE PELO MENOS 100G, PESAGEM IMEDIATA DISPENSANDO PRAQUECIMENTO. ACABAMENTO EM TINTA ELETROSTÁTICA. TAPETE/PISO EM BORRACHA ANTIDERRAPANTE. PÉS REGULÁVEIS EM BORRACHA SINTÉTICA E COM SELETOR DE VOLTAGEM DE 110V E 220V. AFERIDO PELO INMETRO. ACOMPANHA MANUAL DE INSTRUÇÃO DE USO EM IDIOMA PORTUGUÊS. GARANTIA MÍNIMA DE 12 MESES. VALIDADE DA PROPOSTA: 60 (SESSENTA) DIAS. PRAZO DE GARANTIA: 12 (DOZE) MESES. MARCA: BALMAK - MODELO: BK200-FAN. Porte da empresa: ME/EPP</p>						
30.323.616/0001-64	QUICKBUM E- COMMERCE LTDA	Sim	Sim	1	R\$ 1.741,8300	R\$ 1.741,8300	05/09/2023 16:10:50
	<p>Marca: BALMAK- BK-200FAN Fabricante: BALMAK- BK-200FAN Modelo / Versão: BALMAK- BK-200FAN Descrição Detalhada do Objeto Ofertado: "Balança eletrônica digital adulta com régua antropométrica acoplada, visor em LCD digital, com capacidade para 200 kg, com divisões de pelo menos 100g, pesagem imediata dispensando preaquecimento. Acabamento em tinta eletrostática. Tapete/piso em borracha antiderrapante. Pés reguláveis em borracha sintética e com seletor de voltagem de 110v e 220v. Aferido pelo INMETRO. Acompanha manual de instrução de uso em idioma português. Garantia mínima de 12 meses" Porte da empresa: ME/EPP</p>						
33.583.026/0001-69	OLIMPIO EQUIPAMENTOS HOSPITALARES LTDA	Sim	Sim	1	R\$ 1.741,8300	R\$ 1.741,8300	05/09/2023 17:26:58
	<p>Marca: BALMAK / BK-200FAN Fabricante: BALMAK / BK-200FAN Modelo / Versão: BALMAK / BK-200FAN Descrição Detalhada do Objeto Ofertado: Balança eletrônica digital adulta com régua antropométrica acoplada, visor em LCD digital, com capacidade para 200 kg, com divisões de pelo menos 100g, pesagem imediata dispensando preaquecimento. Acabamento em tinta eletrostática. Tapete/piso em borracha antiderrapante. Pés reguláveis em borracha sintética e com seletor de voltagem de 110v e 220v. Aferido pelo INMETRO. Acompanha manual de instrução de uso em idioma português. Garantia mínima de 12 meses. Porte da empresa: ME/EPP</p>						
03.958.284/0001-11	POTENCIA SOM E INFORMATICA LTDA	Sim	Sim	1	R\$ 1.741,8300	R\$ 1.741,8300	05/09/2023 17:41:15
	<p>Marca: welmy Fabricante: welmy Modelo / Versão: w200/100a Descrição Detalhada do Objeto Ofertado: Balança eletrônica digital adulta com régua antropométrica acoplada, visor em LCD digital, com capacidade para 200 kg, com divisões de pelo menos 100g, pesagem imediata dispensando preaquecimento. Acabamento em tinta eletrostática. Tapete/piso em borracha antiderrapante. Pés reguláveis em borracha sintética e com seletor de voltagem de 110v e 220v. Aferido pelo INMETRO. Acompanha manual de instrução de uso em idioma português. Garantia mínima de 12 meses. Porte da empresa: ME/EPP</p>						
13.719.523/0001-34	CLARO MED EQUIPAMENTOS MEDICO HOSPITALAR LTDA	Sim	Sim	1	R\$ 1.900,0000	R\$ 1.900,0000	05/09/2023 18:14:44
	<p>Marca: BALMAK Fabricante: BALMAK Modelo / Versão: BKH200FAN Descrição Detalhada do Objeto Ofertado: Balança eletrônica digital adulta com régua antropométrica acoplada, visor em LCD digital, com capacidade para 200 kg, com divisões de pelo menos 100g, pesagem imediata dispensando preaquecimento. Acabamento em tinta eletrostática. Tapete/piso em borracha antiderrapante. Pés reguláveis em borracha sintética e com seletor de voltagem de 110v e 220v. Aferido pelo INMETRO. Acompanha manual de instrução de uso em idioma português. Garantia mínima de 12 meses. Porte da empresa: ME/EPP</p>						
46.093.723/0001-83	COSTA & SOUZA COMERCIO HOSPITALAR LTDA	Sim	Sim	1	R\$ 2.000,0000	R\$ 2.000,0000	05/09/2023 23:22:26

Marca: WELMY**Fabricante:** WELMY**Modelo / Versão:** Balança antropometrica**Descrição Detalhada do Objeto Ofertado:** Balança Pesar Pessoas Capacidade: 200 KG, Divisão: 100 G, Alimentação: 110/220 V, Frequência: 50/60 HZ, Características Adicionais: Mostrador Lcd E Antropômetro**Porte da empresa:** ME/EPP**Lances** (Obs: lances com * na frente indicam que foram excluídos)

Valor do Lance	CNPJ/CPF	Data/Hora Registro
R\$ 2.000,0000	46.093.723/0001-83	06/09/2023 09:00:02:093
R\$ 1.900,0000	13.719.523/0001-34	06/09/2023 09:00:02:093
R\$ 1.741,8300	33.583.026/0001-69	06/09/2023 09:00:02:093
R\$ 1.741,8300	30.323.616/0001-64	06/09/2023 09:00:02:093
R\$ 1.741,8300	03.958.284/0001-11	06/09/2023 09:00:02:093
R\$ 1.741,8300	15.349.114/0001-19	06/09/2023 09:00:02:093
R\$ 1.741,8300	73.334.476/0001-32	06/09/2023 09:00:02:093
R\$ 1.741,8300	84.972.926/0001-39	06/09/2023 09:00:02:093
R\$ 1.741,8300	26.984.213/0001-99	06/09/2023 09:00:02:093
R\$ 1.741,0000	21.971.041/0001-03	06/09/2023 09:00:02:093
R\$ 1.741,0000	42.587.791/0001-48	06/09/2023 09:00:02:093
R\$ 1.740,0000	47.034.949/0001-76	06/09/2023 09:00:02:093
R\$ 1.700,0000	92.823.764/0001-03	06/09/2023 09:00:02:093
R\$ 1.730,6800	84.972.926/0001-39	06/09/2023 09:02:21:857
R\$ 1.680,0000	26.984.213/0001-99	06/09/2023 09:02:26:707
R\$ 1.600,0000	30.323.616/0001-64	06/09/2023 09:02:46:793
R\$ 1.571,0000	73.334.476/0001-32	06/09/2023 09:03:22:943
R\$ 1.500,0000	30.323.616/0001-64	06/09/2023 09:03:59:390
R\$ 1.590,0000	33.583.026/0001-69	06/09/2023 09:04:11:917
R\$ 1.490,0000	33.583.026/0001-69	06/09/2023 09:04:15:617
R\$ 1.450,0000	26.984.213/0001-99	06/09/2023 09:04:16:333
R\$ 1.740,5500	03.958.284/0001-11	06/09/2023 09:04:35:443
R\$ 1.701,0000	46.093.723/0001-83	06/09/2023 09:04:58:413
R\$ 1.600,0000	46.093.723/0001-83	06/09/2023 09:05:02:797
R\$ 1.420,0000	30.323.616/0001-64	06/09/2023 09:05:40:340
R\$ 1.489,0000	13.719.523/0001-34	06/09/2023 09:05:47:740
R\$ 1.419,0000	13.719.523/0001-34	06/09/2023 09:05:52:360
R\$ 1.400,0000	26.984.213/0001-99	06/09/2023 09:06:04:463
R\$ 1.430,0000	33.583.026/0001-69	06/09/2023 09:06:23:453
R\$ 1.411,1900	33.583.026/0001-69	06/09/2023 09:06:32:420
R\$ 1.350,0000	21.971.041/0001-03	06/09/2023 09:09:22:467
R\$ 1.325,0000	26.984.213/0001-99	06/09/2023 09:10:40:027
R\$ 1.300,0000	21.971.041/0001-03	06/09/2023 09:11:22:150
R\$ 1.324,0000	26.984.213/0001-99	06/09/2023 09:12:02:577
R\$ 1.290,0000	26.984.213/0001-99	06/09/2023 09:12:17:087
R\$ 1.250,0000	21.971.041/0001-03	06/09/2023 09:12:35:317
R\$ 1.699,8600	47.034.949/0001-76	06/09/2023 09:17:24:583
R\$ 1.411,1800	42.587.791/0001-48	06/09/2023 09:17:38:393
R\$ 1.569,9600	92.823.764/0001-03	06/09/2023 09:17:46:703
R\$ 1.289,0000	13.719.523/0001-34	06/09/2023 09:22:44:563
R\$ 940,0000	21.971.041/0001-03	06/09/2023 09:24:47:533

Não existem lances de desempate ME/EPP para o item

Eventos do Item

Evento	Data	Observações
Abertura	06/09/2023 09:02:07	Item aberto para lances.
Encerramento etapa aberta	06/09/2023 09:22:59	Item com etapa aberta encerrada.
Início 1a etapa fechada	06/09/2023 09:22:59	Convocados os fornecedores para a 1º etapa fechada que apresentaram lance entre R\$ 1.250,0000 e R\$ 1.290,0000.
Encerramento	06/09/2023 09:28:00	Item encerrado para lances.
Encerramento etapa fechada	06/09/2023 09:28:00	Item com etapa fechada encerrada.
Aceite de proposta	06/09/2023 15:31:39	Aceite individual da proposta. Fornecedor: K.C.R.S. COMERCIO DE EQUIPAMENTOS LTDA, CNPJ/CPF: 21.971.041/0001-03, pelo melhor lance de R\$ 940,0000.

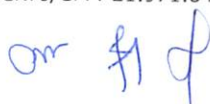

Abertura do prazo - Convocação anexo	12/09/2023 08:13:45	Convocado para envio de anexo o fornecedor K.C.R.S. COMERCIO DE EQUIPAMENTOS LTDA, CNPJ/CPF: 21.971.041/0001-03.
Encerramento do prazo - Convocação anexo	12/09/2023 10:40:20	Encerrado o prazo de Convocação de Anexo pelo fornecedor K.C.R.S. COMERCIO DE EQUIPAMENTOS LTDA, CNPJ/CPF: 21.971.041/0001-03.
Habilitação de fornecedor	13/09/2023 10:58:38	Habilitação em grupo de propostas. Fornecedor: K.C.R.S. COMERCIO DE EQUIPAMENTOS LTDA - CNPJ/CPF: 21.971.041/0001-03

Não existem intenções de recurso para o item

Item: 7 - Balcão

Propostas Participaram deste item as empresas abaixo relacionadas, com suas respectivas propostas.
(As propostas com * na frente foram desclassificadas)

CNPJ/CPF	Fornecedor	ME/EPP Equiparada	Declaração ME/EPP	Quantidade	Valor Unit.	Valor Global	Data/Hora Registro
07.299.558/0001-69	PAPERFLEX COMERCIAL LTDA Marca: LUNASA TR25502 74X90 Fabricante: LUNASA TR25502 74X90X40 Modelo / Versão: LUNASA TR25502 74X90X40 Descrição Detalhada do Objeto Ofertado: Balcão com duas portas confeccionado em madeira aglomerada 18 mm de espessura, revestimento dupla face em laminado melamínico de baixa pressão, bordas laterais com fita de PVC. Superfícies lisas, duradoras e de fácil limpeza e desinfecção. Tampo superior confeccionado em madeira aglomerada de alta densidade com 25 mm de espessura, sistema postforming, bordas frontais 180°, bordas laterais em fita de PVC, revestimento melamínico. Fechadura frontal, tipo cilíndrico, dobradiças metálicas com abertura de 270°. Puxadores metálicos (cromados). 01 prateleira interna, confeccionada em madeira aglomerada entre 15 e 18 mm, com revestimento melamínico e diversas regulagens de altura e dispositivo para fixação em aço trefilado. COR: branca medindo 95 de largura X 74 de altura X 50 de profundidade podendo ter variação de +/- 10%. Com mão de obra de instalação. Garantia mínima de 12 meses. Porte da empresa: ME/EPP	Sim	Sim	6	R\$ 739,0000	R\$ 4.434,0000	05/09/2023 14:19:36
08.925.642/0001-03	OFFICER MOVEIS E ELETRONICOS LTDA Marca: PRÓPRIA Fabricante: FABRICAÇÃO PRÓPRIA Modelo / Versão: PRÓPRIO Descrição Detalhada do Objeto Ofertado: Balcão com duas portas confeccionado em madeira aglomerada 18 mm de espessura, revestimento dupla face em laminado melamínico de baixa pressão, bordas laterais com fita de PVC. Superfícies lisas, duradoras e de fácil limpeza e desinfecção. Tampo superior confeccionado em madeira aglomerada de alta densidade com 25 mm de espessura, sistema postforming, bordas frontais 180°, bordas laterais em fita de PVC, revestimento melamínico. Fechadura frontal, tipo cilíndrico, dobradiças metálicas com abertura de 270°. Puxadores metálicos (cromados). 01 prateleira interna, confeccionada em madeira aglomerada entre 15 e 18 mm, com revestimento melamínico e diversas regulagens de altura e dispositivo para fixação em aço trefilado. COR: branca medindo 95 de largura X 74 de altura X 50 de profundidade podendo ter variação de +/- 10%. Com mão de obra de instalação. Garantia mínima de 12 meses. Porte da empresa: ME/EPP	Sim	Sim	6	R\$ 739,0000	R\$ 4.434,0000	05/09/2023 15:23:38
47.034.949/0001-76	EXCLUSIVE COMERCIO LTDA Marca: STIVARI Fabricante: STIVARI Modelo / Versão: PROPRIO Descrição Detalhada do Objeto Ofertado: Balcão - Balcão Material: Madeira , Tipo Madeira: Compensado , Espessura Material: 18 MM, Material Fundo: Compensado De 6 Mm , Altura: 1,00 M, Largura: 1,25 M, Profundidade: 0,45 M, Quantidade Prateleiras: 3 UN, Revestimento: Laminado Melamínico , Padrão Acabamento: Mogno , Características Adicionais: Tampo Superior Em Granito De 2 Cm De Espessura. Porte da empresa: ME/EPP	Sim	Sim	6	R\$ 739,0000	R\$ 4.434,0000	05/09/2023 15:30:22
73.334.476/0001-32	CENTRO OESTE - COMERCIO DE MOVEIS E EQUIPAMENTOS LTDA Marca: LUNASA Fabricante: LUNASA Modelo / Versão: TR25502 Descrição Detalhada do Objeto Ofertado: Balcão com duas portas confeccionado em madeira aglomerada 18 mm de espessura, revestimento dupla face em laminado melamínico de baixa pressão, bordas laterais com fita de PVC. Superfícies lisas, duradoras e de fácil limpeza e desinfecção. Tampo superior confeccionado em madeira aglomerada de alta densidade com 25 mm de espessura, sistema postforming, bordas frontais 180°, bordas laterais em fita de PVC, revestimento melamínico. Fechadura frontal, tipo cilíndrico, dobradiças metálicas com abertura de 270°. Puxadores metálicos (cromados). 01 prateleira interna, confeccionada em madeira aglomerada entre 15 e 18 mm, com revestimento melamínico e diversas regulagens de altura e dispositivo para fixação em aço trefilado. COR: branca medindo 95 de largura X 74 de altura X 50 de profundidade podendo ter variação de +/- 10%. Com mão de obra de instalação. Garantia mínima de 12 meses, LUNASA TR25502 Porte da empresa: ME/EPP	Sim	Sim	6	R\$ 739,9800	R\$ 4.439,8800	29/08/2023 11:14:03
15.349.114/0001-19	SEVEN COMERCIO DE EQUIPAMENTOS LTDA Marca: MARCA PRÓPRIA Fabricante: MARCA PRÓPRIA Modelo / Versão: MOD. PRÓPRIO. Descrição Detalhada do Objeto Ofertado: BALCÃO COM DUAS PORTAS CONFECCIONADO EM MADEIRA AGLOMERADA 18 MM DE ESPESSURA, REVESTIMENTO DUPLA FACE EM LAMINADO MELAMÍNICO DE BAIXA PRESSÃO, BORDAS LATERAIS COM FITA DE PVC. SUPERFÍCIES LISAS, DURADORAS E DE FÁCIL LIMPEZA E DESINFECÇÃO. TAMPO SUPERIOR CONFECCIONADO EM MADEIRA AGLOMERADA DE ALTA DENSIDADE COM 25 MM DE ESPESSURA, SISTEMA POSTFORMING, BORDAS FRONTAIS 180°, BORDAS LATERAIS EM FITA DE PVC, REVESTIMENTO	Sim	Sim	6	R\$ 739,9800	R\$ 4.439,8800	05/09/2023 15:58:04

om FA of

MELAMÍNICO. FECHADURA FRONTAL, TIPO CILÍNDRICO, DOBRADIÇAS METÁLICAS COM ABERTURA DE 270°. PUXADORES METÁLICOS (CROMADOS). 01 PRATELEIRA INTERNA, CONFECCIONADA EM MADEIRA AGLOMERADA ENTRE 15 E 18 MM, COM REVESTIMENTO MELAMÍNICO E DIVERSAS REGULAGENS DE ALTURA E DISPOSITIVO PARA FIXAÇÃO EM AÇO TREFILADO. COR: BRANCA MEDINDO 95 DE LARGURA X 74 DE ALTURA X 50 DE PROFUNDIDADE PODENDO TER VARIAÇÃO DE +/- 10%. COM MÃO DE OBRA DE INSTALAÇÃO. GARANTIA MÍNIMA DE 12 MESES. VALIDADE DA PROPOSTA: 60 (SESENTA) DIAS. PRAZO DE GARANTIA: 12 (DOZE) MESES. MARCA: MARCA PROPRIA - MODELO: MODELO PRÓPRIO.

Porte da empresa: ME/EPP

25.043.791/0001-68 F SANTOS DE ALMEIDA Sim Sim 6 R\$ 739,9800 R\$ 4.439,8800 05/09/2023 16:57:39

Marca: Marca propria

Fabricante: marca propria

Modelo / Versão: BC-95

Descrição Detalhada do Objeto Ofertado: Balcão Material: Madeira , Tipo Madeira: Compensado , Espessura Material: 18 MM, Material Fundo: Compensado De 6 Mm , Altura: 1,00 M, Largura: 1,25 M, Profundidade: 0,45 M, Quantidade Prateleiras: 3 UN, Revestimento: Laminado Melamínico , Padrão Acabamento: Mogno , Características Adicionais: Tampo Superior Em Granito De 2 Cm De Espessura

Porte da empresa: ME/EPP

36.953.803/0001-08 VIOLA MIX MOVEIS LTDA Sim Sim 6 R\$ 739,9800 R\$ 4.439,8800 06/09/2023 08:37:32

Marca: PRÓPRIA

Fabricante: PRÓPRIO

Modelo / Versão: PRÓPRIO

Descrição Detalhada do Objeto Ofertado: Balcão com duas portas confeccionado em madeira aglomerada 18 mm de espessura, revestimento dupla face em laminado melamínico de baixa pressão, bordas laterais com fita de PVC. Superfícies lisas, duradoras e de fácil limpeza e desinfecção. Tampo superior confeccionado em madeira aglomerada de alta densidade com 25 mm de espessura, sistema postforming, bordas frontais 180°, bordas laterais em fita de PVC, revestimento melamínico. Fechadura frontal, tipo cilíndrico, dobradiças metálicas com abertura de 270°. Puxadores metálicos (cromados). 01 prateleira interna, confeccionada em madeira aglomerada entre 15 e 18 mm, com revestimento melamínico e diversas regulagens de altura e dispositivo para fixação em aço trefilado. COR: branca medindo 95 de largura X 74 de altura X 50 de profundidade podendo ter variação de +/- 10%. Com mão de obra de instalação. Garantia mínima de 12 meses.

Porte da empresa: ME/EPP

Lances (Obs: lances com * na frente indicam que foram excluídos)

Valor do Lance	CNPJ/CPF	Data/Hora Registro
R\$ 4.439,8800	73.334.476/0001-32	06/09/2023 09:00:02:093
R\$ 4.439,8800	15.349.114/0001-19	06/09/2023 09:00:02:093
R\$ 4.439,8800	25.043.791/0001-68	06/09/2023 09:00:02:093
R\$ 4.439,8800	36.953.803/0001-08	06/09/2023 09:00:02:093
R\$ 4.434,0000	07.299.558/0001-69	06/09/2023 09:00:02:093
R\$ 4.434,0000	08.925.642/0001-03	06/09/2023 09:00:02:093
R\$ 4.434,0000	47.034.949/0001-76	06/09/2023 09:00:02:093
R\$ 4.400,0000	73.334.476/0001-32	06/09/2023 09:03:32:550
R\$ 4.400,0100	08.925.642/0001-03	06/09/2023 09:06:27:877
R\$ 4.358,0000	07.299.558/0001-69	06/09/2023 09:09:46:977
R\$ 4.358,0100	08.925.642/0001-03	06/09/2023 09:10:33:970
R\$ 4.357,0000	36.953.803/0001-08	06/09/2023 09:12:23:773
R\$ 4.357,0100	08.925.642/0001-03	06/09/2023 09:16:23:267
R\$ 4.300,0000	73.334.476/0001-32	06/09/2023 09:17:05:920
R\$ 4.301,0000	36.953.803/0001-08	06/09/2023 09:17:57:423
R\$ 4.300,0100	08.925.642/0001-03	06/09/2023 09:18:44:373
R\$ 4.299,0000	36.953.803/0001-08	06/09/2023 09:19:46:543
R\$ 2.322,0000	73.334.476/0001-32	06/09/2023 09:19:57:543
R\$ 3.300,0000	08.925.642/0001-03	06/09/2023 09:20:59:387
R\$ 2.370,0000	36.953.803/0001-08	06/09/2023 09:23:39:410
R\$ 2.070,0000	07.299.558/0001-69	06/09/2023 09:24:37:553
R\$ 3.200,0000	08.925.642/0001-03	06/09/2023 09:26:38:070

Não existem lances de desempate ME/EPP para o item

Eventos do Item

Evento	Data	Observações
Abertura	06/09/2023 09:02:07	Item aberto para lances.
Encerramento etapa aberta	06/09/2023 09:23:10	Item com etapa aberta encerrada.
Início 1a etapa fechada	06/09/2023 09:23:10	Convocados os fornecedores para a 1º etapa fechada que apresentaram lance entre R\$ 2.322,0000 e R\$ 4.358,0000.
Encerramento etapa fechada	06/09/2023 09:28:11	Item com etapa fechada encerrada.
Sorteio eletrônico	06/09/2023 09:28:11	Item teve empate real para o valor 4.439,8800. Procedeu-se o sorteio eletrônico entre os fornecedores com propostas empatadas.
Encerramento	06/09/2023 09:28:11	Item encerrado para lances.

Recusa de proposta	11/09/2023 14:38:17	Recusa da proposta. Fornecedor: PAPERFLEX COMERCIAL LTDA, CNPJ/CPF: 07.299.558/0001-69, pelo melhor lance de R\$ 2.070,0000. Motivo: marca não atende a espessura, que deve ser de 18mm e não de 15mm.
Recusa de proposta	11/09/2023 14:38:26	Recusa da proposta. Fornecedor: CENTRO OESTE - COMERCIO DE MOVEIS E EQUIPAMENTOS LTDA, CNPJ/CPF: 73.334.476/0001-32, pelo melhor lance de R\$ 2.322,0000. Motivo: marca não atende a espessura, que deve ser de 18mm e não de 15mm.
Aceite de proposta	11/09/2023 14:38:32	Aceite individual da proposta. Fornecedor: VIOLA MIX MOVEIS LTDA, CNPJ/CPF: 36.953.803/0001-08, pelo melhor lance de R\$ 2.370,0000.
Habilitação de fornecedor	13/09/2023 10:58:38	Habilitação em grupo de propostas. Fornecedor: VIOLA MIX MOVEIS LTDA - CNPJ/CPF: 36.953.803/0001-08

Não existem intenções de recurso para o item

Item: 8 - Lixeira

Propostas Participaram deste item as empresas abaixo relacionadas, com suas respectivas propostas.
(As propostas com * na frente foram desclassificadas)

CNPJ/CPF	Fornecedor	ME/EPP Equiparada	Declaração ME/EPP	Quantidade	Valor Unit.	Valor Global	Data/Hora Registro
07.299.558/0001-69	PAPERFLEX COMERCIAL LTDA Marca: MOR AGATA Fabricante: MOR AGATA Modelo / Versão: MOR AGATA Descrição Detalhada do Objeto Ofertado: Balde cilindro porta detrito com pedal, capacidade aproximada de 10 litros em aço inoxidável, tampa acionada por pedal. Capacidade aproximada de 10 litros. Garantia mínima de 12 meses. Porte da empresa: ME/EPP	Sim	Sim	10	R\$ 290,0000	R\$ 2.900,0000	05/09/2023 14:19:36
47.034.949/0001-76	EXCLUSIVE COMERCIO LTDA Marca: IMPORTADA Fabricante: IMPORTADA Modelo / Versão: 10 C/PEDAL Descrição Detalhada do Objeto Ofertado: Lixeira - Lixeira Material: Aço Inoxidável , Capacidade: 10 L, Tipo: Com Tampa E Pedal , Diâmetro: 26 CM, Altura: 31 CM, Formato: Cilindrico , Tamanho: Médio. Porte da empresa: ME/EPP	Sim	Sim	10	R\$ 293,0000	R\$ 2.930,0000	05/09/2023 15:30:22
02.995.568/0001-15	ELETROMAQUINAS ASTEC LTDA Marca: mor Fabricante: mor Modelo / Versão: inox Descrição Detalhada do Objeto Ofertado: Balde cilindro porta detrito com pedal, capacidade aproximada de 10 litros em aço inoxidável, tampa acionada por pedal. Capacidade aproximada de 10 litros. Garantia mínima de 12 meses. Porte da empresa: ME/EPP	Sim	Sim	10	R\$ 293,2800	R\$ 2.932,8000	28/08/2023 10:59:34
73.334.476/0001-32	CENTRO OESTE - COMERCIO DE MOVEIS E EQUIPAMENTOS LTDA Marca: RENASCER Fabricante: RENASCER Modelo / Versão: RN14147 Descrição Detalhada do Objeto Ofertado: Balde cilindro porta detrito com pedal, capacidade aproximada de 10 litros em aço inoxidável, tampa acionada por pedal. Capacidade aproximada de 10 litros. Garantia mínima de 12 meses, RENASCER RN14147 Porte da empresa: ME/EPP	Sim	Sim	10	R\$ 293,2800	R\$ 2.932,8000	29/08/2023 11:14:03
26.984.213/0001-99	R.A. MARTINS - DISTRIBUIDORA LTDA Marca: mor agata 12 litros Fabricante: mor agata 12 litros Modelo / Versão: mor agata 12 litros Descrição Detalhada do Objeto Ofertado: Balde cilindro porta detrito com pedal, capacidade aproximada de 10 litros em aço inoxidável, tampa acionada por pedal. Capacidade aproximada de 10 litros. Garantia mínima de 12 meses. Porte da empresa: ME/EPP	Sim	Sim	10	R\$ 293,2800	R\$ 2.932,8000	05/09/2023 15:44:59
15.349.114/0001-19	SEVEN COMERCIO DE EQUIPAMENTOS LTDA Marca: BRINOX Fabricante: BRINOX Modelo / Versão: 12 LITROS Descrição Detalhada do Objeto Ofertado: BALDE CILINDRO PORTA DETRITO COM PEDAL, CAPACIDADE APROXIMADA DE 10 LITROS EM AÇO INOXIDÁVEL, TAMPA ACIONADA POR PEDAL. CAPACIDADE APROXIMADA DE 10 LITROS. GARANTIA MÍNIMA DE 12 MESES. VALIDADE DA PROPOSTA: 60 (SESENTA) DIAS. PRAZO DE GARANTIA: 12 (DOZE) MESES. MARCA: BRINOX - MODELO: 12L. Porte da empresa: ME/EPP	Sim	Sim	10	R\$ 293,2800	R\$ 2.932,8000	05/09/2023 15:58:04
36.953.803/0001-08	VIOLA MIX MOVEIS LTDA Marca: HUV Fabricante: HUV Modelo / Versão: A PEDAL	Sim	Sim	10	R\$ 293,2800	R\$ 2.932,8000	06/09/2023 08:37:32

Descrição Detalhada do Objeto Ofertado: Balde cilindro porta detrito com pedal, capacidade aproximada de 10 litros em aço inoxidável, tampa acionada por pedal. Capacidade aproximada de 10 litros. Garantia mínima de 12 meses.

Porte da empresa: ME/EPP

05.291.541/0001-30 TY BORTHOLIN Sim Sim 10 R\$ 294,0000 R\$ 2.940,0000 25/08/2023 15:57:51
COMERCIAL LTDA

Marca: JSN

Fabricante: JSN

Modelo / Versão: Lixeira pedal 10 litros inox

Descrição Detalhada do Objeto Ofertado: Balde cilindro porta detrito com pedal, capacidade aproximada de 10 litros em aço inoxidável, tampa acionada por pedal. Capacidade aproximada de 10 litros. Garantia mínima de 12 meses

Porte da empresa: ME/EPP

Lances (Obs: lances com * na frente indicam que foram excluídos)

Valor do Lance	CNPJ/CPF	Data/Hora Registro
R\$ 2.940,0000	05.291.541/0001-30	06/09/2023 09:00:02:093
R\$ 2.932,8000	02.995.568/0001-15	06/09/2023 09:00:02:093
R\$ 2.932,8000	26.984.213/0001-99	06/09/2023 09:00:02:093
R\$ 2.932,8000	15.349.114/0001-19	06/09/2023 09:00:02:093
R\$ 2.932,8000	36.953.803/0001-08	06/09/2023 09:00:02:093
R\$ 2.932,8000	73.334.476/0001-32	06/09/2023 09:00:02:093
R\$ 2.930,0000	47.034.949/0001-76	06/09/2023 09:00:02:093
R\$ 2.900,0000	07.299.558/0001-69	06/09/2023 09:00:02:093
R\$ 2.890,0000	26.984.213/0001-99	06/09/2023 09:02:47:763
R\$ 2.850,0000	02.995.568/0001-15	06/09/2023 09:03:28:583
R\$ 2.875,0000	73.334.476/0001-32	06/09/2023 09:03:45:763
R\$ 2.800,0000	26.984.213/0001-99	06/09/2023 09:04:22:063
R\$ 2.700,0000	02.995.568/0001-15	06/09/2023 09:08:07:453
R\$ 2.600,0000	26.984.213/0001-99	06/09/2023 09:08:26:890
R\$ 2.500,0000	02.995.568/0001-15	06/09/2023 09:08:35:840
R\$ 2.400,0000	26.984.213/0001-99	06/09/2023 09:08:40:213
R\$ 2.300,0000	02.995.568/0001-15	06/09/2023 09:08:53:677
R\$ 2.200,0000	26.984.213/0001-99	06/09/2023 09:08:57:163
R\$ 2.000,0000	02.995.568/0001-15	06/09/2023 09:09:37:797
R\$ 1.990,0000	07.299.558/0001-69	06/09/2023 09:09:54:313
R\$ 1.900,0000	02.995.568/0001-15	06/09/2023 09:10:00:257
R\$ 1.800,0000	26.984.213/0001-99	06/09/2023 09:10:49:010
R\$ 1.700,0000	02.995.568/0001-15	06/09/2023 09:10:56:273
R\$ 1.650,0000	26.984.213/0001-99	06/09/2023 09:11:25:520
R\$ 1.500,0000	02.995.568/0001-15	06/09/2023 09:12:24:733
R\$ 1.649,0000	36.953.803/0001-08	06/09/2023 09:12:32:527
R\$ 1.450,0000	26.984.213/0001-99	06/09/2023 09:13:08:230
R\$ 1.400,0000	02.995.568/0001-15	06/09/2023 09:13:23:080
R\$ 1.390,0000	26.984.213/0001-99	06/09/2023 09:14:10:543
R\$ 1.400,0000	07.299.558/0001-69	06/09/2023 09:15:04:913
R\$ 1.350,0000	07.299.558/0001-69	06/09/2023 09:15:15:840
R\$ 2.891,0000	05.291.541/0001-30	06/09/2023 09:15:36:400
R\$ 1.400,0000	36.953.803/0001-08	06/09/2023 09:15:42:210
R\$ 2.870,0000	05.291.541/0001-30	06/09/2023 09:15:49:217
R\$ 1.300,0000	26.984.213/0001-99	06/09/2023 09:15:50:647
R\$ 1.200,0000	02.995.568/0001-15	06/09/2023 09:16:26:897
R\$ 1.199,0000	26.984.213/0001-99	06/09/2023 09:16:59:810
R\$ 1.290,0000	07.299.558/0001-69	06/09/2023 09:17:13:707
R\$ 1.100,0000	02.995.568/0001-15	06/09/2023 09:17:16:233
R\$ 980,0000	02.995.568/0001-15	06/09/2023 09:17:58:073
R\$ 2.680,0000	05.291.541/0001-30	06/09/2023 09:18:34:633
R\$ 1.180,0000	26.984.213/0001-99	06/09/2023 09:18:59:727
R\$ 1.080,0000	07.299.558/0001-69	06/09/2023 09:21:48:933

Não existem lances de desempate ME/EPP para o item

Eventos do Item

Evento	Data	Observações
Abertura	06/09/2023 09:02:08	Item aberto para lances.
Encerramento etapa aberta	06/09/2023 09:17:19	Item com etapa aberta encerrada.

Início 1a etapa fechada	06/09/2023 09:17:19	Convocados os fornecedores para a 1º etapa fechada que apresentaram lance entre R\$ 1.100,0000 e R\$ 2.870,0000.
Encerramento	06/09/2023 09:22:20	Item encerrado para lances.
Encerramento etapa fechada	06/09/2023 09:22:20	Item com etapa fechada encerrada.
Aceite de proposta	06/09/2023 15:56:37	Aceite individual da proposta. Fornecedor: ELETROMAQUINAS ASTEC LTDA, CNPJ/CPF: 02.995.568/0001-15, pelo melhor lance de R\$ 980,0000.
Abertura do prazo - Convocação anexo	12/09/2023 08:14:27	Convocado para envio de anexo o fornecedor ELETROMAQUINAS ASTEC LTDA, CNPJ/CPF: 02.995.568/0001-15.
Encerramento do prazo - Convocação anexo	12/09/2023 13:44:48	Encerrado pelo Pregoeiro o prazo de Convocação de Anexo do fornecedor ELETROMAQUINAS ASTEC LTDA, CNPJ/CPF: 02.995.568/0001-15.
Recusa de proposta	12/09/2023 13:45:18	Recusa da proposta. Fornecedor: ELETROMAQUINAS ASTEC LTDA, CNPJ/CPF: 02.995.568/0001-15, pelo melhor lance de R\$ 980,0000. Motivo: não atendeu a convocação do envio de proposta ajustada.
Abertura do prazo - Convocação anexo	12/09/2023 13:50:57	Convocado para envio de anexo o fornecedor PAPERFLEX COMERCIAL LTDA, CNPJ/CPF: 07.299.558/0001-69.
Recusa de proposta	12/09/2023 15:53:46	Recusa da proposta. Fornecedor: PAPERFLEX COMERCIAL LTDA, CNPJ/CPF: 07.299.558/0001-69, pelo melhor lance de R\$ 1.080,0000. Motivo: não atendeu a convocação do envio de proposta ajustada.
Encerramento do prazo - Convocação anexo	12/09/2023 15:53:46	Encerrado pelo Sistema o prazo de Convocação de Anexo do fornecedor PAPERFLEX COMERCIAL LTDA, CNPJ/CPF: 07.299.558/0001-69.
Abertura do prazo - Convocação anexo	12/09/2023 16:02:09	Convocado para envio de anexo o fornecedor R.A. MARTINS - DISTRIBUIDORA LTDA, CNPJ/CPF: 26.984.213/0001-99.
Recusa de proposta	13/09/2023 07:53:17	Recusa da proposta. Fornecedor: R.A. MARTINS - DISTRIBUIDORA LTDA, CNPJ/CPF: 26.984.213/0001-99, pelo melhor lance de R\$ 1.180,0000. Motivo: não atendeu a convocação do envio de proposta ajustada.
Encerramento do prazo - Convocação anexo	13/09/2023 07:53:17	Encerrado pelo Sistema o prazo de Convocação de Anexo do fornecedor R.A. MARTINS - DISTRIBUIDORA LTDA, CNPJ/CPF: 26.984.213/0001-99.
Abertura do prazo - Convocação anexo	13/09/2023 08:01:43	Convocado para envio de anexo o fornecedor VIOLA MIX MOVEIS LTDA, CNPJ/CPF: 36.953.803/0001-08.
Encerramento do prazo - Convocação anexo	13/09/2023 08:41:05	Encerrado o prazo de Convocação de Anexo pelo fornecedor VIOLA MIX MOVEIS LTDA, CNPJ/CPF: 36.953.803/0001-08.
Aceite de proposta	13/09/2023 08:44:42	Aceite individual da proposta. Fornecedor: VIOLA MIX MOVEIS LTDA, CNPJ/CPF: 36.953.803/0001-08, pelo melhor lance de R\$ 1.400,0000.
Habilitação de fornecedor	13/09/2023 10:58:38	Habilitação em grupo de propostas. Fornecedor: VIOLA MIX MOVEIS LTDA - CNPJ/CPF: 36.953.803/0001-08

Não existem intenções de recurso para o item

Item: 9 - Cadeira ascensorista

Propostas Participaram deste item as empresas abaixo relacionadas, com suas respectivas propostas.
(As propostas com * na frente foram desclassificadas)

CNPJ/CPF	Fornecedor	ME/EPP Equiparada	Declaração ME/EPP	Quantidade	Valor Unit.	Valor Global	Data/Hora Registro
42.650.279/0001-07	LONDRIHOSP IMPORTACAO E EXPORTACAO DE PRODUTOS MEDICO HOSPITALARES LTDA Marca: RENASCER Fabricante: RENASCER Modelo / Versão: RODIZIO Descrição Detalhada do Objeto Ofertado: Banqueta giratória tipo mocho totalmente em aço inoxidável, altura regulável com apoio para os pés. Altura mínima de 0,46 m X máxima de 0,61 m. Estofamento resistente e impermeável e com base rígida, revestimento em PVC e espuma de densidade controlada que permite limpeza e desinfecção. Garantia mínima de 12 meses Porte da empresa: ME/EPP	Sim	Sim	2	R\$ 540,0000	R\$ 1.080,0000	06/09/2023 08:34:47
15.631.700/0001-51	216 MATERIAL HOSPITALAR LTDA Marca: RENASCER Fabricante: RENASCER Modelo / Versão: RENASCER Descrição Detalhada do Objeto Ofertado: Banqueta giratória tipo mocho totalmente em aço inoxidável, altura regulável com apoio para os pés. Altura mínima de 0,46 m X máxima de 0,61 m. Estofamento resistente e impermeável e com base rígida, revestimento em PVC e espuma de densidade controlada que permite limpeza e desinfecção. Garantia mínima de 12 meses. Porte da empresa: ME/EPP	Sim	Sim	2	R\$ 546,0000	R\$ 1.092,0000	01/09/2023 14:50:54
07.299.558/0001-69	PAPERFLEX COMERCIAL LTDA Marca: MACHE IX Fabricante: MACHE IX Modelo / Versão: MACHE IX Descrição Detalhada do Objeto Ofertado: Banqueta giratória tipo mocho totalmente em aço inoxidável, altura regulável com apoio para os pés. Altura mínima de 0,46 m X máxima de 0,61 m. Estofamento resistente e impermeável e com base rígida, revestimento em PVC e espuma de densidade controlada que permite limpeza e	Sim	Sim	2	R\$ 546,0000	R\$ 1.092,0000	05/09/2023 14:19:36

	desinfecção. Garantia mínima de 12 meses. Porte da empresa: ME/EPP							
73.334.476/0001-32	CENTRO OESTE - COMERCIO DE MOVEIS E EQUIPAMENTOS LTDA Marca: RENASCER Fabricante: RENASCER Modelo / Versão: 4006 Descrição Detalhada do Objeto Ofertado: Banqueta giratória tipo mocho totalmente em aço inoxidável, altura regulável com apoio para os pés. Altura mínima de 0,46 m X máxima de 0,61 m. Estofamento resistente e impermeável e com base rígida, revestimento em PVC e espuma de densidade controlada que permite limpeza e desinfecção. Garantia mínima de 12 meses, RENASCER 4006 Porte da empresa: ME/EPP	Sim	Sim	2	R\$ 546,9700	R\$ 1.093,9400	29/08/2023 11:14:03	
32.597.474/0001-59	STOKMETAL INDUSTRIA E COMERCIO LTDA Marca: METALIC MEDICAL Fabricante: METALIC MEDICAL Modelo / Versão: MT120 Descrição Detalhada do Objeto Ofertado: Banqueta giratória tipo mocho totalmente em aço inoxidável, altura regulável com apoio para os pés. Altura mínima de 0,46 m X máxima de 0,61 m. Estofamento resistente e impermeável e com base rígida, revestimento em PVC e espuma de densidade controlada que permite limpeza e desinfecção. Garantia mínima de 12 meses. Porte da empresa: ME/EPP	Sim	Sim	2	R\$ 546,9700	R\$ 1.093,9400	04/09/2023 16:35:21	
26.984.213/0001-99	R.A. MARTINS - DISTRIBUIDORA LTDA Marca: revestmed banquetta g Fabricante: revestmed banquetta giratorio em inox Modelo / Versão: revestmed banquetta giratorio em inox Descrição Detalhada do Objeto Ofertado: Banqueta giratória tipo mocho totalmente em aço inoxidável, altura regulável com apoio para os pés. Altura mínima de 0,46 m X máxima de 0,61 m. Estofamento resistente e impermeável e com base rígida, revestimento em PVC e espuma de densidade controlada que permite limpeza e desinfecção. Garantia mínima de 12 meses. Porte da empresa: ME/EPP	Sim	Sim	2	R\$ 546,9700	R\$ 1.093,9400	05/09/2023 15:44:59	
15.349.114/0001-19	SEVEN COMERCIO DE EQUIPAMENTOS LTDA Marca: RENASCER Fabricante: RENASCER Modelo / Versão: RN09008 Descrição Detalhada do Objeto Ofertado: BANQUETA GIRATÓRIA TIPO MOCHO TOTALMENTE EM AÇO INOXIDÁVEL, ALTURA REGULÁVEL COM APOIO PARA OS PÉS. ALTURA MÍNIMA DE 0,46 M X MÁXIMA DE 0,61 M. ESTOFAMENTO RESISTENTE E IMPERMEÁVEL E COM BASE RÍGIDA, REVESTIMENTO EM PVC E ESPUMA DE DENSIDADE CONTROLADA QUE PERMITE LIMPEZA E DESINFECÇÃO. GARANTIA MÍNIMA DE 12 MESES. VALIDADE DA PROPOSTA: 60 (SESENTA) DIAS. PRAZO DE GARANTIA: 12 (DOZE) MESES. MARCA: RENASCER - MODELO: RN09008. Porte da empresa: ME/EPP	Sim	Sim	2	R\$ 546,9700	R\$ 1.093,9400	05/09/2023 15:58:04	
33.583.026/0001-69	OLIMPIO EQUIPAMENTOS HOSPITALARES LTDA Marca: RENASCER / RN09008 Fabricante: RENASCER / RN09008 Modelo / Versão: RENASCER / RN09008 Descrição Detalhada do Objeto Ofertado: Banqueta giratória tipo mocho totalmente em aço inoxidável, altura regulável com apoio para os pés. Altura mínima de 0,46 m X máxima de 0,61 m. Estofamento resistente e impermeável e com base rígida, revestimento em PVC e espuma de densidade controlada que permite limpeza e desinfecção. Garantia mínima de 12 meses. Porte da empresa: ME/EPP	Sim	Sim	2	R\$ 546,9700	R\$ 1.093,9400	05/09/2023 17:26:58	

Lances (Obs: lances com * na frente indicam que foram excluídos)

Valor do Lance	CNPJ/CPF	Data/Hora Registro
R\$ 1.093,9400	15.349.114/0001-19	06/09/2023 09:00:02:093
R\$ 1.093,9400	26.984.213/0001-99	06/09/2023 09:00:02:093
R\$ 1.093,9400	33.583.026/0001-69	06/09/2023 09:00:02:093
R\$ 1.093,9400	73.334.476/0001-32	06/09/2023 09:00:02:093
R\$ 1.093,9400	32.597.474/0001-59	06/09/2023 09:00:02:093
R\$ 1.092,0000	07.299.558/0001-69	06/09/2023 09:00:02:093
R\$ 1.092,0000	15.631.700/0001-51	06/09/2023 09:00:02:093
R\$ 1.080,0000	42.650.279/0001-07	06/09/2023 09:00:02:093
R\$ 1.000,0000	26.984.213/0001-99	06/09/2023 09:03:09:460
R\$ 1.075,0000	15.349.114/0001-19	06/09/2023 09:03:36:320
R\$ 990,0000	33.583.026/0001-69	06/09/2023 09:05:26:303
R\$ 980,0000	26.984.213/0001-99	06/09/2023 09:05:39:353
R\$ 950,0000	33.583.026/0001-69	06/09/2023 09:07:30:650
R\$ 940,0000	26.984.213/0001-99	06/09/2023 09:07:48:287
R\$ 955,0000	15.349.114/0001-19	06/09/2023 09:08:16:580

R\$ 900,0000	15.631.700/0001-51	06/09/2023 09:09:12:817
R\$ 850,0000	26.984.213/0001-99	06/09/2023 09:09:20:450
R\$ 930,0000	33.583.026/0001-69	06/09/2023 09:09:26:337
R\$ 840,0000	33.583.026/0001-69	06/09/2023 09:09:29:950
R\$ 930,0000	07.299.558/0001-69	06/09/2023 09:10:04:720
R\$ 920,0000	07.299.558/0001-69	06/09/2023 09:10:10:340
R\$ 820,0000	07.299.558/0001-69	06/09/2023 09:10:18:560
R\$ 939,0000	32.597.474/0001-59	06/09/2023 09:10:22:430
R\$ 819,0000	32.597.474/0001-59	06/09/2023 09:10:29:287
R\$ 810,0000	33.583.026/0001-69	06/09/2023 09:10:43:893
R\$ 800,0000	26.984.213/0001-99	06/09/2023 09:10:53:687
R\$ 750,0000	15.631.700/0001-51	06/09/2023 09:11:11:550
R\$ 749,0000	33.583.026/0001-69	06/09/2023 09:12:06:000
R\$ 740,0000	26.984.213/0001-99	06/09/2023 09:12:27:227
R\$ 739,0000	33.583.026/0001-69	06/09/2023 09:13:08:427
R\$ 720,0000	26.984.213/0001-99	06/09/2023 09:13:17:940
R\$ 678,0000	15.631.700/0001-51	06/09/2023 09:13:33:610
R\$ 719,0000	33.583.026/0001-69	06/09/2023 09:13:35:767
R\$ 721,0000	42.650.279/0001-07	06/09/2023 09:13:42:643
R\$ 677,0000	33.583.026/0001-69	06/09/2023 09:13:42:660
R\$ 679,0000	42.650.279/0001-07	06/09/2023 09:13:48:827
R\$ 670,0000	26.984.213/0001-99	06/09/2023 09:14:29:387
R\$ 730,0000	07.299.558/0001-69	06/09/2023 09:14:51:910
R\$ 640,0000	07.299.558/0001-69	06/09/2023 09:14:56:320
R\$ 639,0000	33.583.026/0001-69	06/09/2023 09:15:15:950
R\$ 638,0000	26.984.213/0001-99	06/09/2023 09:15:24:660
R\$ 630,0000	07.299.558/0001-69	06/09/2023 09:15:58:800
R\$ 637,0000	33.583.026/0001-69	06/09/2023 09:16:21:413
R\$ 629,0000	33.583.026/0001-69	06/09/2023 09:16:24:610
R\$ 380,0000	42.650.279/0001-07	06/09/2023 09:18:07:320
R\$ 605,8000	33.583.026/0001-69	06/09/2023 09:19:27:087
R\$ 550,0000	07.299.558/0001-69	06/09/2023 09:20:35:913

Não existem lances de desempate ME/EPP para o item

Eventos do Item

Evento	Data	Observações
Abertura	06/09/2023 09:02:09	Item aberto para lances.
Encerramento etapa aberta	06/09/2023 09:17:24	Item com etapa aberta encerrada.
Início 1a etapa fechada	06/09/2023 09:17:24	Convocados os fornecedores para a 1º etapa fechada que apresentaram lance entre R\$ 629,0000 e R\$ 679,0000.
Encerramento	06/09/2023 09:22:25	Item encerrado para lances.
Encerramento etapa fechada	06/09/2023 09:22:25	Item com etapa fechada encerrada.
Aceite de proposta	06/09/2023 16:21:18	Aceite individual da proposta. Fornecedor: LONDRIHOSP IMPORTACAO E EXPORTACAO DE PRODUTOS MEDICO HOSPITALARES LTDA, CNPJ/CPF: 42.650.279/0001-07, pelo melhor lance de R\$ 380,0000.
Habilitação de fornecedor	13/09/2023 10:58:38	Habilitação em grupo de propostas. Fornecedor: LONDRIHOSP IMPORTACAO E EXPORTACAO DE PRODUTOS MEDICO HOSPITALARES LTDA - CNPJ/CPF: 42.650.279/0001-07

Não existem intenções de recurso para o item

Item: 10 - Cadeira escritório

Propostas Participaram deste item as empresas abaixo relacionadas, com suas respectivas propostas.
(As propostas com * na frente foram desclassificadas)

CNPJ/CPF	Fornecedor	ME/EPP Equiparada	Declaração ME/EPP	Quantidade	Valor Unit.	Valor Global	Data/Hora Registro
07.299.558/0001-69	PAPERFLEX COMERCIAL LTDA	Sim	Sim	7	R\$ 1.480,0000	R\$ 10.360,0000	05/09/2023 14:19:36

Marca: PAPIROS MOVEIS P40

Fabricante: PAPIROS MOVEIS P40

Modelo / Versão: PAPIROS MOVEIS P40

Descrição Detalhada do Objeto Ofertado: Cadeira Presidente, - encosto em compensado multilaminado resinado, moldado anatomicamente a quente para se adaptar a coluna vertebral, com no mínimo 14mm de espessura; Espuma injetada anatomicamente em poliuretano flexível microcelular de alta resistência, isento de CFC, com densidade

controlada de 43 a 60kg/m³ com no mínimo 55 cm de espessura. Revestimento do encosto em couríssimo, formado por costuras laterais e centrais fixados com grampo; Contracapa do encosto injetadas em polipropileno copolímero texturizado na cor preta; Assento em compensado multilaminado resinado, moldado anatomicamente a quente com no mínimo 14 mm de espessura; poliuretano flexível microcelular de alta resistência, isento de CFC, com densidade controlada de 43 a 60kg/m³ com no mínimo 55 cm de espessura; Apoio de braço com corpo do braço em polipropileno copolímero cor preta com estrutura vertical em formato de L fabricado em chapa de aço SAE 1020 com no mínimo 50,50mm de largura e no mínimo 6,3mm de espessura; Com 07 posições de regulagem de altura feitas por meio de botão, totalizando pelo menos 80mm de curso; Estrutura vertical com 02 furos oblongos, permitindo ajuste horizontal por parafuso. giratória e com rodízios; acento e encosto estofados com regulagem de altura através de pistão a gás, reclinio das costas, encosto de braços, ergonômica, suporta até 120 kg. Encosto - Largura: entre 50 e 65cm - Altura: entre 70 e 74cm - Altura máxima até o chão: 125cm - Altura mínima até o chão: 105cm. - Assento - Profundidade: entre 40 e 50cm - Largura: entre 54 e 66cm - Altura máxima até o chão: 60cm - Altura mínima até o chão: 47cm. Braços: Comprimento entre 44 e 46cm Largura: entre 8 e 10cm. Garantia mínima de 60 meses.

Porte da empresa: ME/EPP

08.925.642/0001-03 OFFICER MOVEIS Sim Sim 7 R\$ 1.480,0000 R\$ 10.360,0000 05/09/2023
E ELETRONICOS 15:23:38
LTDA

Marca: PRÓPRIA

Fabricante: FABRICAÇÃO PRÓPRIA

Modelo / Versão: PRÓPRIO

Descrição Detalhada do Objeto Ofertado: Cadeira Presidente, - encosto fabricado em compensado multilaminado resinado, moldado anatomicamente a quente para se adaptar a coluna vertebral, com no mínimo 14mm de espessura; Espuma injetada anatomicamente em poliuretano flexível microcelular de alta resistência, isento de CFC, com densidade controlada de 43 a 60kg/m³ com no mínimo 55 cm de espessura. Revestimento do encosto em couríssimo, formado por costuras laterais e centrais fixados com grampo; Contracapa do encosto injetadas em polipropileno copolímero texturizado na cor preta; Assento em compensado multilaminado resinado, moldado anatomicamente a quente com no mínimo 14 mm de espessura; poliuretano flexível microcelular de alta resistência, isento de CFC, com densidade controlada de 43 a 60kg/m³ com no mínimo 55 cm de espessura; Apoio de braço com corpo do braço em polipropileno copolímero cor preta com estrutura vertical em formato de L fabricado em chapa de aço SAE 1020 com no mínimo 50,50mm de largura e no mínimo 6,3mm de espessura; Com 07 posições de regulagem de altura feitas por meio de botão, totalizando pelo menos 80mm de curso; Estrutura vertical com 02 furos oblongos, permitindo ajuste horizontal por parafuso. giratória e com rodízios; acento e encosto estofados com regulagem de altura através de pistão a gás, reclinio das costas, encosto de braços, ergonômica, suporta até 120 kg. Encosto - Largura: entre 50 e 65cm - Altura: entre 70 e 74cm - Altura máxima até o chão: 125cm - Altura mínima até o chão: 105cm. - Assento - Profundidade: entre 40 e 50cm - Largura: entre 54 e 66cm - Altura máxima até o chão: 60cm - Altura mínima até o chão: 47cm. Braços: Comprimento entre 44 e 46cm Largura: entre 8 e 10cm. Garantia mínima de 60 meses.

Porte da empresa: ME/EPP

05.684.135/0001-37 VITRINE Sim Sim 7 R\$ 1.481,0000 R\$ 10.367,0000 25/08/2023
AMBIENTES PARA 11:13:14
ESCRITORIO LTDA

Marca: VITRINE

Fabricante: VITRINE

Modelo / Versão: 1002

Descrição Detalhada do Objeto Ofertado: Cadeira Presidente, - encosto fabricado em compensado multilaminado resinado, moldado anatomicamente a quente para se adaptar a coluna vertebral, com no mínimo 14mm de espessura; Espuma injetada anatomicamente em poliuretano flexível microcelular de alta resistência, isento de CFC, com densidade controlada de 43 a 60kg/m³ com no mínimo 55 cm de espessura. Revestimento do encosto em couríssimo, formado por costuras laterais e centrais fixados com grampo; Contracapa do encosto injetadas em polipropileno copolímero texturizado na cor preta; Assento em compensado multilaminado resinado, moldado anatomicamente a quente com no mínimo 14 mm de espessura; poliuretano flexível microcelular de alta resistência, isento de CFC, com densidade controlada de 43 a 60kg/m³ com no mínimo 55 cm de espessura; Apoio de braço com corpo do braço em polipropileno copolímero cor preta com estrutura vertical em formato de L fabricado em chapa de aço SAE 1020 com no mínimo 50,50mm de largura e no mínimo 6,3mm de espessura; Com 07 posições de regulagem de altura feitas por meio de botão, totalizando pelo menos 80mm de curso; Estrutura vertical com 02 furos oblongos, permitindo ajuste horizontal por parafuso. giratória e com rodízios; acento e encosto estofados com regulagem de altura através de pistão a gás, reclinio das costas, encosto de braços, ergonômica, suporta até 120 kg. Encosto - Largura: entre 50 e 65cm - Altura: entre 70 e 74cm - Altura máxima até o chão: 125cm - Altura mínima até o chão: 105cm. - Assento - Profundidade: entre 40 e 50cm - Largura: entre 54 e 66cm - Altura máxima até o chão: 60cm - Altura mínima até o chão: 47cm. Braços: Comprimento entre 44 e 46cm Largura: entre 8 e 10cm. Garantia mínima de 60 meses

Porte da empresa: ME/EPP

73.334.476/0001-32 CENTRO OESTE - Sim Sim 7 R\$ 1.481,9900 R\$ 10.373,9300 29/08/2023
COMERCIO DE 11:14:03
MOVEIS E
EQUIPAMENTOS
LTDA

Marca: PLAXMETAL

Fabricante: PLAXMETAL

Modelo / Versão: OPERATIVA 51000

Descrição Detalhada do Objeto Ofertado: Cadeira Presidente, encosto fabricado em compensado multilaminado resinado, moldado anatomicamente a quente para se adaptar a coluna vertebral, com no mínimo 14mm de espessura; Espuma injetada anatomicamente em poliuretano flexível microcelular de alta resistência, isento de CFC, com densidade controlada de 43 a 60kg/m³ com no mínimo 55 cm de espessura. Revestimento do encosto em couríssimo, formado por costuras laterais e centrais fixados com grampo; Contracapa do encosto injetadas em polipropileno copolímero texturizado na cor preta; Assento em compensado multilaminado resinado, moldado anatomicamente a quente com no mínimo 14 mm de espessura; poliuretano flexível microcelular de alta resistência, isento de CFC, com densidade controlada de 43 a 60kg/m³ com no mínimo 55 cm de espessura; Apoio de braço com corpo do braço em polipropileno copolímero cor preta com estrutura vertical em formato de L fabricado em chapa de aço SAE 1020 com no mínimo 50,50mm de largura e no mínimo 6,3mm de espessura; Com 07 posições de regulagem de altura feitas por meio de botão, totalizando pelo menos 80mm de curso; Estrutura vertical com 02 furos oblongos, permitindo ajuste horizontal por parafuso. giratória e com rodízios; acento e encosto estofados com regulagem de altura através de pistão a gás, reclinio das costas, encosto de braços, ergonômica, suporta até 120 kg. Encosto - Largura: entre 50 e 65cm - Altura: entre 70 e 74cm - Altura máxima até o chão: 125cm - Altura mínima até o chão: 105cm. Assento - Profundidade: entre 40 e 50cm - Largura: entre 54 e 66cm - Altura máxima até o chão: 60cm - Altura mínima até o chão: 47cm. Braços: Comprimento entre 44 e 46cm Largura: entre 8 e 10cm. Garantia mínima de 60 meses, PLAXMETAL OPERATIVA 51000

Porte da empresa: ME/EPP

15.349.114/0001-19 SEVEN COMERCIO Sim Sim 7 R\$ 1.481,9900 R\$ 10.373,9300 05/09/2023
DE 15:58:04

EQUIPAMENTOS
LTDA**Marca:** PLAXMETAL**Fabricante:** PLAXMETAL**Modelo / Versão:** OPERATIVA

Descrição Detalhada do Objeto Ofertado: CADEIRA PRESIDENTE, - ENCOSTO FABRICADO EM COMPENSADO MULTILAMINADO RESINADO, MOLDADO ANATOMICAMENTE A QUENTE PARA SE ADAPTAR A COLUNA VERTEBRAL, COM NO MÍNIMO 14MM DE ESPESSURA; ESPUMA INJETADA ANATOMICAMENTE EM POLIURETANO FLEXÍVEL MICROCELULAR DE ALTA RESISTÊNCIA, ISENTO DE CFC, COM DENSIDADE CONTROLADA DE 43 A 60KG/M³ COM NO MÍNIMO 55 CM DE ESPESSURA. REVESTIMENTO DO ENCOSTO EM COURÍSSIMO, FORMADO POR COSTURAS LATERAIS E CENTRAIS FIXADOS COM GRAMPO; CONTRACAPA DO ENCOSTO INJETADAS EM POLIPROPILENO COPOLÍMERO TEXTURIZADO NA COR PRETA; ASSENTO EM COMPENSADO MULTILANÍMICO RESINADO, MOLDADO ANATOMICAMENTE A QUENTE COM NO MÍNIMO 14 MM DE ESPESSURA; POLIURETANO FLEXÍVEL MICROCELULAR DE ALTA RESISTÊNCIA, ISENTO DE CFC, COM DENSIDADE CONTROLADA DE 43 A 60KG/M³ COM NO MÍNIMO 55 CM DE ESPESSURA; APOIO DE BRAÇO COM CORPO DO BRAÇO EM POLIPROPILENO COPOLÍMERO COR PRETA COM ESTRUTURA VERTICAL EM FORMATO DE L FABRICADO EM CHAPA DE AÇO SAE 1020 COM NO MÍNIMO 50,50MM DE LARGURA E NO MÍNIMO 6,3MM DE ESPESSURA; COM 07 POSIÇÕES DE REGULAGEM DE ALTURA FEITAS POR MEIO DE BOTÃO, TOTALIZANDO PELO MENOS 80MM DE CURSO; ESTRUTURA VERTICAL COM 02 FUROS OBLONGOS, PERMITINDO AJUSTE HORIZONTAL POR PARAFUSO. GIRATÓRIA E COM RODÍZIOS; ACENTO E ENCOSTO ESTOFADOS COM REGULAGEM DE ALTURA ATRAVÉS DE PISTÃO A GÁS, RECLÍNIO DAS COSTAS, ENCOSTO DE BRAÇOS, ERGONÔMICA, SUPORTA ATÉ 120 KG. ENCOSTO - LARGURA: ENTRE 50 E 65CM - ALTURA: ENTRE 70 E 74CM - ALTURA MÁXIMA ATÉ O CHÃO: 125CM -ALTURA MÍNIMA ATÉ O CHÃO: 105CM. - ASSENTO - PROFUNDIDADE: ENTRE 40 E 50CM - LARGURA: ENTRE 54 E 66CM - ALTURA MÁXIMA ATÉ O CHÃO: 60CM - ALTURA MÍNIMA ATÉ O CHÃO: 47CM. BRAÇOS: COMPRIMENTO ENTRE 44 E 46CM LARGURA: ENTRE 8 E 10CM. GARANTIA MÍNIMA DE 60 MESES. VALIDADE DA PROPOSTA: 60 (SESENTA) DIAS. PRAZO DE GARANTIA: 12 (DOZE) MESES. MARCA: PLAXMETAL - MODELO: OPERATIVA.

Porte da empresa: ME/EPP

25.043.791/0001-68	F SANTOS DE ALMEIDA	Sim	Sim	7	R\$ 1.481,9900	R\$ 10.373,9300	05/09/2023 16:57:39
--------------------	---------------------	-----	-----	---	----------------	-----------------	------------------------

Marca: Martiflex**Fabricante:** Martiflex**Modelo / Versão:** presidente

Descrição Detalhada do Objeto Ofertado: Cadeira Escritório Material Estrutura: Aço Sae 1020 , Material Revestimento Assento E Encosto: Couro Natural , Material Encosto: Poliuretano Injetado , Material Assento: Poliuretano Injetado , Tipo Base: Giratória Reclinável , Tipo Encosto: Espaldr Alto , Apoio Braço: Cromados Com Revestimento Parcial , Cor: Preta , Tipo Sistema Regulagem Vertical: Pneumático , Características Adicionais: Sistema De Reclinação, Eixo Horizontal Excêntrico , Quantidade Pés: 5 UN, Dimensões Assento: 450 X 510 M

Porte da empresa: ME/EPP

09.368.381/0001-30	LOGGERAIS, INDUSTRIA, COMERCIO E DISTRIBUIDORA LTDA	Sim	Sim	7	R\$ 1.481,9900	R\$ 10.373,9300	06/09/2023 08:30:25
--------------------	---	-----	-----	---	----------------	-----------------	------------------------

Marca: frisokar**Fabricante:** frisokar**Modelo / Versão:** sky

Descrição Detalhada do Objeto Ofertado: Cadeira Presidente, - encosto fabricado em compensado multilaminado resinado, moldado anatomicamente a quente para se adaptar a coluna vertebral, com no mínimo 14mm de espessura; Espuma injetada anatomicamente em poliuretano flexível microcelular de alta resistência, isento de CFC, com densidade controlada de 43 a 60kg/m³ com no mínimo 55 cm de espessura. Revestimento do encosto em couríssimo, formado por costuras laterais e centrais fixados com grampo; Contracapa do encosto injetadas em polipropileno copolímero texturizado na cor preta; Assento em compensado multilaminado resinado, moldado anatomicamente a quente com no mínimo 14 mm de espessura; poliuretano flexível microcelular de alta resistência, isento de CFC, com densidade controlada de 43 a 60kg/m³ com no mínimo 55 cm de espessura; Apoio de braço com corpo do braço em polipropileno copolímero cor preta com estrutura vertical em formato de L fabricado em chapa de aço SAE 1020 com no mínimo 50,50mm de largura e no mínimo 6,3mm de espessura; Com 07 posições de regulagem de altura feitas por meio de botão, totalizando pelo menos 80mm de curso; Estrutura vertical com 02 furos oblongos, permitindo ajuste horizontal por parafuso. giratória e com rodízios; acento e encosto estofados com regulagem de altura através de pistão a gás, reclínio das costas, encosto de braços, ergonômica, suporta até 120 kg. Encosto - Largura: entre 50 e 65cm - Altura: entre 70 e 74cm - Altura máxima até o chão: 125cm -Altura mínima até o chão: 105cm. - Assento - Profundidade: entre 40 e 50cm - Largura: entre 54 e 66cm - Altura máxima até o chão: 60cm - Altura mínima até o chão: 47cm. Braços: Comprimento entre 44 e 46cm Largura: entre 8 e 10cm. Garantia mínima de 60 meses.

Porte da empresa: ME/EPP

36.953.803/0001-08	VIOLA MIX MOVEIS LTDA	Sim	Sim	7	R\$ 1.481,9900	R\$ 10.373,9300	06/09/2023 08:37:32
--------------------	-----------------------	-----	-----	---	----------------	-----------------	------------------------

Marca: PRÓPRIA**Fabricante:** PRÓPRIO**Modelo / Versão:** PRÓPRI

Descrição Detalhada do Objeto Ofertado: Cadeira Presidente, - encosto fabricado em compensado multilaminado resinado, moldado anatomicamente a quente para se adaptar a coluna vertebral, com no mínimo 14mm de espessura; Espuma injetada anatomicamente em poliuretano flexível microcelular de alta resistência, isento de CFC, com densidade controlada de 43 a 60kg/m³ com no mínimo 55 cm de espessura. Revestimento do encosto em couríssimo, formado por costuras laterais e centrais fixados com grampo; Contracapa do encosto injetadas em polipropileno copolímero texturizado na cor preta; Assento em compensado multilaminado resinado, moldado anatomicamente a quente com no mínimo 14 mm de espessura; poliuretano flexível microcelular de alta resistência, isento de CFC, com densidade controlada de 43 a 60kg/m³ com no mínimo 55 cm de espessura; Apoio de braço com corpo do braço em polipropileno copolímero cor preta com estrutura vertical em formato de L fabricado em chapa de aço SAE 1020 com no mínimo 50,50mm de largura e no mínimo 6,3mm de espessura; Com 07 posições de regulagem de altura feitas por meio de botão, totalizando pelo menos 80mm de curso; Estrutura vertical com 02 furos oblongos, permitindo ajuste horizontal por parafuso. giratória e com rodízios; acento e encosto estofados com regulagem de altura através de pistão a gás, reclínio das costas, encosto de braços, ergonômica, suporta até 120 kg. Encosto - Largura: entre 50 e 65cm - Altura: entre 70 e 74cm - Altura máxima até o chão: 125cm -Altura mínima até o chão: 105cm. - Assento - Profundidade: entre 40 e 50cm - Largura: entre 54 e 66cm - Altura máxima até o chão: 60cm - Altura mínima até o chão: 47cm. Braços: Comprimento entre 44 e 46cm Largura: entre 8 e 10cm. Garantia mínima de 60 meses.

Porte da empresa: ME/EPP

34.290.686/0001-14	ULISSES GUIMARAES	Sim	Sim	7	R\$ 1.500,0000	R\$ 10.500,0000	05/09/2023 14:44:53
--------------------	-------------------	-----	-----	---	----------------	-----------------	------------------------

ANACLETO LOJA
DE VARIEDADES

Marca: flex

Fabricante: flex

Modelo / Versão: presidente

Descrição Detalhada do Objeto Ofertado: CADEIRA ESCRITÓRIO, MATERIAL ESTRUTURA AÇO SAE 1020, MATERIAL REVESTIMENTO ASSENTO E ENCOSTO COURO NATURAL, MATERIAL ENCOSTO POLIURETANO INJETADO, MATERIAL ASSENTO POLIURETANO INJETADO, TIPO BASE GIRATÓRIA RECLINÁVEL, TIPO ENCOSTO ESPALDAR ALTO, APOIO BRAÇO CROMADOS COM REVESTIMENTO PARCIAL, COR PRETA, TIPO SISTEMA REGULAGEM VERTICAL PNEUMÁTICO, CARACTERÍSTICAS ADICIONAIS SISTEMA DE RECLINAÇÃO, EIXO HORIZONTAL EXCÊNTRICO, QUANTIDADE PÉS 5 UN, DIMENSÕES ASSENTO 450 X 510 MM

Porte da empresa: ME/EPP

Lances (Obs: lances com * na frente indicam que foram excluídos)

Valor do Lance	CNPJ/CPF	Data/Hora Registro
R\$ 10.500,0000	34.290.686/0001-14	06/09/2023 09:00:02:093
R\$ 10.373,9300	09.368.381/0001-30	06/09/2023 09:00:02:093
R\$ 10.373,9300	15.349.114/0001-19	06/09/2023 09:00:02:093
R\$ 10.373,9300	25.043.791/0001-68	06/09/2023 09:00:02:093
R\$ 10.373,9300	36.953.803/0001-08	06/09/2023 09:00:02:093
R\$ 10.373,9300	73.334.476/0001-32	06/09/2023 09:00:02:093
R\$ 10.367,0000	05.684.135/0001-37	06/09/2023 09:00:02:093
R\$ 10.360,0000	08.925.642/0001-03	06/09/2023 09:00:02:093
R\$ 10.360,0000	07.299.558/0001-69	06/09/2023 09:00:02:093
R\$ 10.200,0000	15.349.114/0001-19	06/09/2023 09:04:08:030
R\$ 10.199,0000	05.684.135/0001-37	06/09/2023 09:04:39:217
R\$ 10.190,0000	07.299.558/0001-69	06/09/2023 09:05:29:207
R\$ 10.189,0000	05.684.135/0001-37	06/09/2023 09:05:30:003
R\$ 10.100,0000	73.334.476/0001-32	06/09/2023 09:06:03:657
R\$ 10.099,0000	05.684.135/0001-37	06/09/2023 09:06:04:507
R\$ 10.099,0100	08.925.642/0001-03	06/09/2023 09:06:22:690
R\$ 10.090,0000	73.334.476/0001-32	06/09/2023 09:07:32:343
R\$ 10.089,0000	05.684.135/0001-37	06/09/2023 09:07:32:480
R\$ 10.000,0000	73.334.476/0001-32	06/09/2023 09:08:10:457
R\$ 9.999,0000	05.684.135/0001-37	06/09/2023 09:08:11:467
R\$ 10.000,0100	08.925.642/0001-03	06/09/2023 09:08:27:230
R\$ 9.900,0000	73.334.476/0001-32	06/09/2023 09:09:18:217
R\$ 9.899,0000	05.684.135/0001-37	06/09/2023 09:09:19:633
R\$ 9.500,0000	07.299.558/0001-69	06/09/2023 09:09:34:413
R\$ 9.499,0000	05.684.135/0001-37	06/09/2023 09:09:35:823
R\$ 9.600,0000	15.349.114/0001-19	06/09/2023 09:10:16:980
R\$ 9.400,0000	07.299.558/0001-69	06/09/2023 09:10:26:377
R\$ 9.399,0000	05.684.135/0001-37	06/09/2023 09:10:27:570
R\$ 9.399,0100	08.925.642/0001-03	06/09/2023 09:10:38:590
R\$ 9.500,0000	15.349.114/0001-19	06/09/2023 09:11:28:987
R\$ 10.372,0000	34.290.686/0001-14	06/09/2023 09:12:15:023
R\$ 9.498,0000	09.368.381/0001-30	06/09/2023 09:12:29:940
R\$ 9.398,0000	09.368.381/0001-30	06/09/2023 09:12:36:550
R\$ 9.397,0000	05.684.135/0001-37	06/09/2023 09:12:37:347
R\$ 9.398,0000	36.953.803/0001-08	06/09/2023 09:12:45:490
R\$ 9.396,0000	36.953.803/0001-08	06/09/2023 09:13:34:997
R\$ 9.395,0000	05.684.135/0001-37	06/09/2023 09:13:35:460
R\$ 9.300,0000	07.299.558/0001-69	06/09/2023 09:14:32:050
R\$ 9.299,0000	05.684.135/0001-37	06/09/2023 09:14:32:650
R\$ 9.400,0000	15.349.114/0001-19	06/09/2023 09:15:12:120
R\$ 9.320,0000	15.349.114/0001-19	06/09/2023 09:15:46:870
R\$ 9.200,0000	07.299.558/0001-69	06/09/2023 09:15:48:727
R\$ 9.199,0000	05.684.135/0001-37	06/09/2023 09:15:49:733
R\$ 9.298,0000	36.953.803/0001-08	06/09/2023 09:15:58:110
R\$ 9.199,0100	08.925.642/0001-03	06/09/2023 09:16:17:073
R\$ 9.198,0000	36.953.803/0001-08	06/09/2023 09:16:24:420
R\$ 9.197,0000	05.684.135/0001-37	06/09/2023 09:16:25:083
R\$ 9.100,0000	07.299.558/0001-69	06/09/2023 09:17:00:550
R\$ 9.099,0000	05.684.135/0001-37	06/09/2023 09:17:03:773
R\$ 9.100,0000	73.334.476/0001-32	06/09/2023 09:17:17:100
R\$ 9.000,0000	73.334.476/0001-32	06/09/2023 09:17:26:767

R\$ 8.999,0000	05.684.135/0001-37	06/09/2023 09:17:28:090
R\$ 8.998,0000	36.953.803/0001-08	06/09/2023 09:18:16:010
R\$ 8.997,0000	05.684.135/0001-37	06/09/2023 09:18:16:667
R\$ 8.999,0100	08.925.642/0001-03	06/09/2023 09:18:30:433
R\$ 8.900,0000	07.299.558/0001-69	06/09/2023 09:18:50:250
R\$ 8.899,0000	05.684.135/0001-37	06/09/2023 09:18:51:170
R\$ 8.997,0100	08.925.642/0001-03	06/09/2023 09:18:52:160
R\$ 6.300,0000	36.953.803/0001-08	06/09/2023 09:19:57:770
R\$ 5.572,7000	05.684.135/0001-37	06/09/2023 09:20:12:033
R\$ 6.990,0000	07.299.558/0001-69	06/09/2023 09:20:25:123
R\$ 6.825,0000	09.368.381/0001-30	06/09/2023 09:20:25:680
R\$ 5.145,0000	73.334.476/0001-32	06/09/2023 09:20:26:967
R\$ 6.980,0000	08.925.642/0001-03	06/09/2023 09:22:04:657
R\$ 7.720,0000	15.349.114/0001-19	06/09/2023 09:22:20:443

Não existem lances de desempate ME/EPP para o item

Eventos do Item

Evento	Data	Observações
Abertura	06/09/2023 09:02:09	Item aberto para lances.
Encerramento etapa aberta	06/09/2023 09:18:55	Item com etapa aberta encerrada.
Início 1a etapa fechada	06/09/2023 09:18:55	Convocados os fornecedores para a 1º etapa fechada que apresentaram lance entre R\$ 8.899,0000 e R\$ 9.398,0000.
Encerramento	06/09/2023 09:23:56	Item encerrado para lances.
Encerramento etapa fechada	06/09/2023 09:23:56	Item com etapa fechada encerrada.
Aceite de proposta	06/09/2023 15:51:58	Aceite individual da proposta. Fornecedor: CENTRO OESTE - COMERCIO DE MOVEIS E EQUIPAMENTOS LTDA, CNPJ/CPF: 73.334.476/0001-32, pelo melhor lance de R\$ 5.145,0000.
Abertura do prazo - Convocação anexo	12/09/2023 08:15:07	Convocado para envio de anexo o fornecedor CENTRO OESTE - COMERCIO DE MOVEIS E EQUIPAMENTOS LTDA, CNPJ/CPF: 73.334.476/0001-32.
Encerramento do prazo - Convocação anexo	12/09/2023 08:40:05	Encerrado o prazo de Convocação de Anexo pelo fornecedor CENTRO OESTE - COMERCIO DE MOVEIS E EQUIPAMENTOS LTDA, CNPJ/CPF: 73.334.476/0001-32.
Habilitação de fornecedor	13/09/2023 10:58:38	Habilitação em grupo de propostas. Fornecedor: CENTRO OESTE - COMERCIO DE MOVEIS E EQUIPAMENTOS LTDA - CNPJ/CPF: 73.334.476/0001-32

Não existem intenções de recurso para o item

Item: 11 - Cadeira empilhável

Propostas Participaram deste item as empresas abaixo relacionadas, com suas respectivas propostas. (As propostas com * na frente foram desclassificadas)

CNPJ/CPF	Fornecedor	ME/EPP Equiparada	Declaração ME/EPP	Quantidade	Valor Unit.	Valor Global	Data/Hora Registro
05.684.135/0001-37	VITRINE AMBIENTES PARA ESCRITORIO LTDA Marca: VITRINE Fabricante: VITRINE Modelo / Versão: 1009P Descrição Detalhada do Objeto Ofertado: Cadeira empilhável, confeccionada em tubo de aço oblongo, com encaixes laterais para transformar em longarina. Assento e encosto em polipropileno na cor preta. Peso suportado: 150 kg. Garantia mínima de 12 meses Porte da empresa: ME/EPP	Sim	Sim	25	R\$ 369,0000	R\$ 9.225,0000	25/08/2023 11:13:43
07.299.558/0001-69	PAPERFLEX COMERCIAL LTDA Marca: PAPIROS MOVEIS I.S.O Fabricante: PAPIROS MOVEIS I.S.O OB Modelo / Versão: PAPIROS MOVEIS I.S.O OB Descrição Detalhada do Objeto Ofertado: Cadeira empilhável, confeccionada em tubo de aço oblongo, com encaixes laterais para transformar em longarina. Assento e encosto em polipropileno na cor preta. Peso suportado: 150 kg. Garantia mínima de 12 meses Porte da empresa: ME/EPP	Sim	Sim	25	R\$ 369,0000	R\$ 9.225,0000	05/09/2023 14:19:59
08.925.642/0001-03	OFFICER MOVEIS E ELETRONICOS LTDA Marca: PRÓPRIA Fabricante: FABRICAÇÃO PRÓPRIA Modelo / Versão: PRÓPRIO Descrição Detalhada do Objeto Ofertado: Cadeira empilhável, confeccionada em tubo de aço oblongo, com encaixes laterais para transformar em longarina. Assento e encosto em polipropileno na cor preta. Peso suportado: 150 kg. Garantia mínima de 12 meses. Porte da empresa: ME/EPP	Sim	Sim	25	R\$ 369,0000	R\$ 9.225,0000	05/09/2023 15:24:17

om H J

47.034.949/0001-76	EXCLUSIVE COMERCIO LTDA	Sim	Sim	25	R\$ 369,0000	R\$ 9.225,0000	05/09/2023 15:30:22
	Marca: QUALITA Fabricante: QUALITA Modelo / Versão: QISO Descrição Detalhada do Objeto Ofertado: Cadeira empilhável - Cadeira Empilhável Material Estrutura: Tubo Aço , Cor: Preta , Material Assento/Encosto: Polipropileno , Características Adicionais: Sem Braço , Altura: 80 CM, Profundidade: 55 C. Porte da empresa: ME/EPP						
73.334.476/0001-32	CENTRO OESTE - COMERCIO DE MOVEIS E EQUIPAMENTOS LTDA	Sim	Sim	25	R\$ 369,8000	R\$ 9.245,0000	29/08/2023 11:20:26
	Marca: PLAXMETAL Fabricante: PLAXMETAL Modelo / Versão: ERGOPLAX Descrição Detalhada do Objeto Ofertado: Cadeira empilhável, confeccionada em tubo de aço oblongo, com encaixes laterais para transformar em longarina. Assento e encosto em polipropileno na cor preta. Peso suportado: 150 kg. Garantia mínima de 12 meses, PLAXMETAL ERGOPLAX Porte da empresa: ME/EPP						
20.121.311/0001-16	W TEDESCO REFRIGERACAO LTDA	Sim	Sim	25	R\$ 369,8000	R\$ 9.245,0000	30/08/2023 12:03:18
	Marca: RS MÓVEIS Fabricante: RS MÓVEIS Modelo / Versão: CADEIRA Descrição Detalhada do Objeto Ofertado: Cadeira empilhável, confeccionada em tubo de aço oblongo, com encaixes laterais para transformar em longarina. Assento e encosto em polipropileno na cor preta. Peso suportado: 150 kg. Garantia mínima de 12 meses Porte da empresa: ME/EPP						
26.984.213/0001-99	R.A. MARTINS - DISTRIBUIDORA LTDA	Sim	Sim	25	R\$ 369,8000	R\$ 9.245,0000	05/09/2023 15:46:13
	Marca: castofar empilhável Fabricante: castofar empilhável Modelo / Versão: castofar empilhável Descrição Detalhada do Objeto Ofertado: Cadeira empilhável, confeccionada em tubo de aço oblongo, com encaixes laterais para transformar em longarina. Assento e encosto em polipropileno na cor preta. Peso suportado: 150 kg. Garantia mínima de 12 meses Porte da empresa: ME/EPP						
15.349.114/0001-19	SEVEN COMERCIO DE EQUIPAMENTOS LTDA	Sim	Sim	25	R\$ 369,8000	R\$ 9.245,0000	05/09/2023 16:00:23
	Marca: MARCA PRÓPRIA Fabricante: MARCA PRÓPRIA Modelo / Versão: MOD. PRÓPRIO. Descrição Detalhada do Objeto Ofertado: CADEIRA EMPILHÁVEL, CONFECCIONADA EM TUBO DE AÇO OBLONGO, COM ENCAIXES LATERAIS PARA TRANSFORMAR EM LONGARINA. ASSENTO E ENCOSTO EM POLIPROPILENO NA COR PRETA. PESO SUPOSTADO: 150 KG. GARANTIA MÍNIMA DE 12 MESES. VALIDADE DA PROPOSTA: 60 (SESSENTA) DIAS. PRAZO DE GARANTIA: 12 (DOZE) MESES. MARCA: MARCA PROPRIA - MODELO: MODELO PROPRIO Porte da empresa: ME/EPP						
09.368.381/0001-30	LOGGERAIS, INDUSTRIA, COMERCIO E DISTRIBUIDORA LTDA	Sim	Sim	25	R\$ 369,8000	R\$ 9.245,0000	06/09/2023 08:31:25
	Marca: PROPRIA Fabricante: PROPRIA Modelo / Versão: Cadeira empilhável Descrição Detalhada do Objeto Ofertado: Cadeira empilhável, confeccionada em tubo de aço oblongo, com encaixes laterais para transformar em longarina. Assento e encosto em polipropileno na cor preta. Peso suportado: 150 kg. Garantia mínima de 12 meses Porte da empresa: ME/EPP						
36.953.803/0001-08	VIOLA MIX MOVEIS LTDA	Sim	Sim	25	R\$ 369,8000	R\$ 9.245,0000	06/09/2023 08:39:20
	Marca: GIRO CASA Fabricante: GIRO CASA Modelo / Versão: IZO Descrição Detalhada do Objeto Ofertado: Cadeira empilhável, confeccionada em tubo de aço oblongo, com encaixes laterais para transformar em longarina. Assento e encosto em polipropileno na cor preta. Peso suportado: 150 kg. Garantia mínima de 12 meses Porte da empresa: ME/EPP						
34.290.686/0001-14	ULISSES GUIMARAES ANACLETO LOJA DE VARIEDADES	Sim	Sim	25	R\$ 400,0000	R\$ 10.000,0000	05/09/2023 14:44:54
	Marca: flex Fabricante: flex Modelo / Versão: cadeira Descrição Detalhada do Objeto Ofertado: CADEIRA EMPILHÁVEL, MATERIAL ESTRUTURA TUBO AÇO, COR PRETA, MATERIAL ASSENTO/ ENCOSTO POLIPROPILENO, CARACTERÍSTICAS ADICIONAIS SEM BRAÇO, ALTURA 80 CM, PROFUNDIDADE 55 CM Porte da empresa: ME/EPP						

Lances (Obs: lances com * na frente indicam que foram excluídos)

Valor do Lance	CNPJ/CPF	Data/Hora Registro
R\$ 10.000,0000	34.290.686/0001-14	06/09/2023 09:00:02:093
R\$ 9.245,0000	15.349.114/0001-19	06/09/2023 09:00:02:093
R\$ 9.245,0000	09.368.381/0001-30	06/09/2023 09:00:02:093
R\$ 9.245,0000	73.334.476/0001-32	06/09/2023 09:00:02:093
R\$ 9.245,0000	26.984.213/0001-99	06/09/2023 09:00:02:093
R\$ 9.245,0000	36.953.803/0001-08	06/09/2023 09:00:02:093
R\$ 9.245,0000	20.121.311/0001-16	06/09/2023 09:00:02:093
R\$ 9.225,0000	07.299.558/0001-69	06/09/2023 09:00:02:093
R\$ 9.225,0000	47.034.949/0001-76	06/09/2023 09:00:02:093
R\$ 9.225,0000	08.925.642/0001-03	06/09/2023 09:00:02:093
R\$ 9.225,0000	05.684.135/0001-37	06/09/2023 09:00:02:093
R\$ 9.200,0000	26.984.213/0001-99	06/09/2023 09:03:14:770
R\$ 9.199,0000	05.684.135/0001-37	06/09/2023 09:04:40:080
R\$ 9.100,0000	26.984.213/0001-99	06/09/2023 09:05:00:097
R\$ 9.099,0000	05.684.135/0001-37	06/09/2023 09:05:00:980
R\$ 9.200,0000	15.349.114/0001-19	06/09/2023 09:05:02:190
R\$ 9.050,0000	15.349.114/0001-19	06/09/2023 09:05:26:720
R\$ 9.000,0000	26.984.213/0001-99	06/09/2023 09:05:27:043
R\$ 8.999,0000	05.684.135/0001-37	06/09/2023 09:05:27:313
R\$ 8.950,0000	26.984.213/0001-99	06/09/2023 09:05:44:560
R\$ 8.949,0000	05.684.135/0001-37	06/09/2023 09:05:45:427
R\$ 8.900,0000	26.984.213/0001-99	06/09/2023 09:05:57:050
R\$ 8.899,0000	05.684.135/0001-37	06/09/2023 09:05:58:120
R\$ 9.100,0000	73.334.476/0001-32	06/09/2023 09:06:11:693
R\$ 8.899,0100	08.925.642/0001-03	06/09/2023 09:06:16:593
R\$ 8.850,0000	26.984.213/0001-99	06/09/2023 09:06:20:767
R\$ 8.849,0000	05.684.135/0001-37	06/09/2023 09:06:21:697
R\$ 8.800,0000	26.984.213/0001-99	06/09/2023 09:06:59:030
R\$ 8.799,0000	05.684.135/0001-37	06/09/2023 09:06:59:860
R\$ 8.750,0000	26.984.213/0001-99	06/09/2023 09:07:12:697
R\$ 8.749,0000	05.684.135/0001-37	06/09/2023 09:07:13:483
R\$ 8.749,0100	08.925.642/0001-03	06/09/2023 09:07:23:083
R\$ 8.730,0000	26.984.213/0001-99	06/09/2023 09:07:36:673
R\$ 8.729,0000	05.684.135/0001-37	06/09/2023 09:07:37:923
R\$ 9.220,0000	20.121.311/0001-16	06/09/2023 09:07:42:013
R\$ 8.840,0000	73.334.476/0001-32	06/09/2023 09:07:44:227
R\$ 8.700,0000	26.984.213/0001-99	06/09/2023 09:07:54:017
R\$ 8.699,0000	05.684.135/0001-37	06/09/2023 09:07:55:140
R\$ 8.650,0000	26.984.213/0001-99	06/09/2023 09:08:04:203
R\$ 8.649,0000	05.684.135/0001-37	06/09/2023 09:08:05:180
R\$ 8.640,0000	26.984.213/0001-99	06/09/2023 09:08:11:847
R\$ 8.639,0000	05.684.135/0001-37	06/09/2023 09:08:12:423
R\$ 8.649,0100	08.925.642/0001-03	06/09/2023 09:08:16:093
R\$ 8.639,0100	08.925.642/0001-03	06/09/2023 09:08:20:117
R\$ 8.725,0000	73.334.476/0001-32	06/09/2023 09:08:21:227
R\$ 8.630,0000	26.984.213/0001-99	06/09/2023 09:08:31:503
R\$ 8.629,0000	05.684.135/0001-37	06/09/2023 09:08:32:333
R\$ 8.682,0000	15.349.114/0001-19	06/09/2023 09:08:39:183
R\$ 8.600,0000	26.984.213/0001-99	06/09/2023 09:08:43:737
R\$ 8.599,0000	05.684.135/0001-37	06/09/2023 09:08:45:033
R\$ 8.590,0000	26.984.213/0001-99	06/09/2023 09:08:51:010
R\$ 8.589,0000	05.684.135/0001-37	06/09/2023 09:08:51:387
R\$ 8.550,0000	26.984.213/0001-99	06/09/2023 09:09:05:460
R\$ 8.549,0000	05.684.135/0001-37	06/09/2023 09:09:06:823
R\$ 8.500,0000	07.299.558/0001-69	06/09/2023 09:09:22:733
R\$ 8.499,0000	05.684.135/0001-37	06/09/2023 09:09:23:143
R\$ 8.530,0000	26.984.213/0001-99	06/09/2023 09:09:26:150
R\$ 8.400,0000	26.984.213/0001-99	06/09/2023 09:09:29:630
R\$ 8.600,0000	73.334.476/0001-32	06/09/2023 09:09:29:920
R\$ 8.399,0000	05.684.135/0001-37	06/09/2023 09:09:30:380

am 91 J

R\$ 9.000,0000	20.121.311/0001-18	06/09/2023 09:09:43:177
R\$ 8.900,0000	20.121.311/0001-18	06/09/2023 09:09:53:170
R\$ 8.500,0000	20.121.311/0001-16	06/09/2023 09:10:06:007
R\$ 8.420,0000	15.349.114/0001-19	06/09/2023 09:10:26:500
R\$ 8.200,0000	07.299.558/0001-69	06/09/2023 09:10:30:337
R\$ 8.199,0000	05.684.135/0001-37	06/09/2023 09:10:31:183
R\$ 8.399,0100	08.925.642/0001-03	06/09/2023 09:10:43:200
R\$ 8.199,0100	08.925.642/0001-03	06/09/2023 09:10:46:423
R\$ 8.300,0000	26.984.213/0001-99	06/09/2023 09:10:57:127
R\$ 8.100,0000	26.984.213/0001-99	06/09/2023 09:11:02:567
R\$ 8.099,0000	05.684.135/0001-37	06/09/2023 09:11:03:853
R\$ 8.000,0000	26.984.213/0001-99	06/09/2023 09:11:15:993
R\$ 7.999,0000	05.684.135/0001-37	06/09/2023 09:11:16:530
R\$ 8.100,0000	15.349.114/0001-19	06/09/2023 09:11:39:553
R\$ 7.999,0100	08.925.642/0001-03	06/09/2023 09:12:08:800
R\$ 7.980,0000	26.984.213/0001-99	06/09/2023 09:12:33:860
R\$ 7.979,0000	05.684.135/0001-37	06/09/2023 09:12:34:610
R\$ 7.998,0000	09.368.381/0001-30	06/09/2023 09:12:45:417
R\$ 7.978,0000	09.368.381/0001-30	06/09/2023 09:12:52:813
R\$ 7.977,0000	05.684.135/0001-37	06/09/2023 09:12:53:667
R\$ 7.976,0000	36.953.803/0001-08	06/09/2023 09:13:25:897
R\$ 7.975,0000	05.684.135/0001-37	06/09/2023 09:13:26:353
R\$ 7.960,0000	26.984.213/0001-99	06/09/2023 09:13:26:677
R\$ 7.959,0000	05.684.135/0001-37	06/09/2023 09:13:28:173
R\$ 7.900,0000	07.299.558/0001-69	06/09/2023 09:14:28:773
R\$ 7.899,0000	05.684.135/0001-37	06/09/2023 09:14:29:933
R\$ 7.910,0000	15.349.114/0001-19	06/09/2023 09:14:40:567
R\$ 7.890,0000	26.984.213/0001-99	06/09/2023 09:14:44:223
R\$ 7.889,0000	05.684.135/0001-37	06/09/2023 09:14:45:343
R\$ 7.898,0000	09.368.381/0001-30	06/09/2023 09:15:30:607
R\$ 7.880,0000	26.984.213/0001-99	06/09/2023 09:15:31:747
R\$ 7.879,0000	05.684.135/0001-37	06/09/2023 09:15:32:490
R\$ 7.888,0000	09.368.381/0001-30	06/09/2023 09:15:34:913
R\$ 7.800,0000	07.299.558/0001-69	06/09/2023 09:15:40:680
R\$ 7.799,0000	05.684.135/0001-37	06/09/2023 09:15:41:027
R\$ 7.870,0000	26.984.213/0001-99	06/09/2023 09:15:55:423
R\$ 7.878,0000	09.368.381/0001-30	06/09/2023 09:15:57:387
R\$ 7.798,0000	09.368.381/0001-30	06/09/2023 09:16:03:773
R\$ 7.797,0000	05.684.135/0001-37	06/09/2023 09:16:06:053
R\$ 7.900,0000	15.349.114/0001-19	06/09/2023 09:16:09:423
R\$ 7.800,0000	26.984.213/0001-99	06/09/2023 09:16:09:950
R\$ 7.799,0100	08.925.642/0001-03	06/09/2023 09:16:11:367
R\$ 7.796,0000	36.953.803/0001-08	06/09/2023 09:16:16:813
R\$ 7.795,0000	05.684.135/0001-37	06/09/2023 09:16:17:827
R\$ 7.700,0000	07.299.558/0001-69	06/09/2023 09:17:04:537
R\$ 7.699,0000	05.684.135/0001-37	06/09/2023 09:17:06:923
R\$ 7.699,0100	08.925.642/0001-03	06/09/2023 09:17:16:613
R\$ 7.698,0000	47.034.949/0001-76	06/09/2023 09:17:21:213
R\$ 7.697,0000	05.684.135/0001-37	06/09/2023 09:17:23:153
R\$ 7.696,0000	47.034.949/0001-76	06/09/2023 09:17:32:080
R\$ 7.695,0000	05.684.135/0001-37	06/09/2023 09:17:33:137
R\$ 7.700,0000	73.334.476/0001-32	06/09/2023 09:17:33:223
R\$ 7.600,0000	73.334.476/0001-32	06/09/2023 09:17:38:910
R\$ 7.599,0000	05.684.135/0001-37	06/09/2023 09:17:39:503
R\$ 7.598,0000	47.034.949/0001-76	06/09/2023 09:17:56:093
R\$ 7.597,0000	05.684.135/0001-37	06/09/2023 09:17:56:720
R\$ 7.596,0000	47.034.949/0001-76	06/09/2023 09:18:17:113
R\$ 7.595,0000	05.684.135/0001-37	06/09/2023 09:18:17:617
R\$ 7.594,0000	47.034.949/0001-76	06/09/2023 09:18:29:130
R\$ 7.593,0000	05.684.135/0001-37	06/09/2023 09:18:30:277
R\$ 7.500,0000	15.349.114/0001-19	06/09/2023 09:18:30:883
R\$ 7.499,0000	05.684.135/0001-37	06/09/2023 09:18:32:123

om \$1 d



R\$ 7.597,0100	08.925.642/0001-03	06/09/2023 09:18:35:113
R\$ 7.499,0100	08.925.642/0001-03	06/09/2023 09:18:38:603
R\$ 7.501,0000	36.953.803/0001-08	06/09/2023 09:18:40:770
R\$ 7.450,0000	07.299.558/0001-69	06/09/2023 09:18:56:110
R\$ 7.498,0000	47.034.949/0001-76	06/09/2023 09:18:56:190
R\$ 7.449,0000	05.684.135/0001-37	06/09/2023 09:18:56:603
R\$ 7.448,0000	47.034.949/0001-76	06/09/2023 09:19:11:210
R\$ 7.447,0000	05.684.135/0001-37	06/09/2023 09:19:12:023
R\$ 7.446,0000	47.034.949/0001-76	06/09/2023 09:19:32:270
R\$ 7.445,0000	05.684.135/0001-37	06/09/2023 09:19:32:897
R\$ 7.444,0000	47.034.949/0001-76	06/09/2023 09:19:35:307
R\$ 7.443,0000	05.684.135/0001-37	06/09/2023 09:19:36:520
R\$ 7.442,0000	47.034.949/0001-76	06/09/2023 09:19:56:350
R\$ 7.441,0000	05.684.135/0001-37	06/09/2023 09:19:57:413
R\$ 7.442,0000	36.953.803/0001-08	06/09/2023 09:20:08:053
R\$ 7.440,0000	47.034.949/0001-76	06/09/2023 09:20:14:357
R\$ 7.439,0000	05.684.135/0001-37	06/09/2023 09:20:14:617
R\$ 7.440,0000	36.953.803/0001-08	06/09/2023 09:20:24:270
R\$ 7.438,0000	47.034.949/0001-76	06/09/2023 09:20:32:520
R\$ 7.437,0000	05.684.135/0001-37	06/09/2023 09:20:32:793
R\$ 7.400,0000	73.334.476/0001-32	06/09/2023 09:20:34:753
R\$ 7.436,0000	47.034.949/0001-76	06/09/2023 09:20:35:377
R\$ 7.399,0000	05.684.135/0001-37	06/09/2023 09:20:35:557
R\$ 7.398,0000	47.034.949/0001-76	06/09/2023 09:20:50:397
R\$ 7.397,0000	05.684.135/0001-37	06/09/2023 09:20:51:813
R\$ 7.396,0000	47.034.949/0001-76	06/09/2023 09:21:17:423
R\$ 7.395,0000	05.684.135/0001-37	06/09/2023 09:21:18:137
R\$ 7.440,0000	09.368.381/0001-30	06/09/2023 09:21:28:687
R\$ 7.394,0000	47.034.949/0001-76	06/09/2023 09:21:38:427
R\$ 7.393,0000	05.684.135/0001-37	06/09/2023 09:21:39:033
R\$ 7.392,0000	47.034.949/0001-76	06/09/2023 09:21:53:433
R\$ 7.391,0000	05.684.135/0001-37	06/09/2023 09:21:54:457
R\$ 7.394,0000	09.368.381/0001-30	06/09/2023 09:21:58:667
R\$ 7.390,0000	09.368.381/0001-30	06/09/2023 09:22:03:257
R\$ 7.389,0000	05.684.135/0001-37	06/09/2023 09:22:04:417
R\$ 7.390,0000	73.334.476/0001-32	06/09/2023 09:22:04:683
R\$ 7.395,0000	36.953.803/0001-08	06/09/2023 09:22:07:817
R\$ 7.388,0000	47.034.949/0001-76	06/09/2023 09:22:20:443
R\$ 7.387,0000	05.684.135/0001-37	06/09/2023 09:22:20:767
R\$ 7.386,0000	47.034.949/0001-76	06/09/2023 09:22:29:450
R\$ 7.385,0000	05.684.135/0001-37	06/09/2023 09:22:29:863
R\$ 4.425,0000	73.334.476/0001-32	06/09/2023 09:23:07:050
R\$ 3.325,0000	47.034.949/0001-76	06/09/2023 09:23:38:503
R\$ 2.950,0000	08.925.642/0001-03	06/09/2023 09:23:45:430
R\$ 3.500,0000	36.953.803/0001-08	06/09/2023 09:23:53:690
R\$ 3.750,0000	05.684.135/0001-37	06/09/2023 09:25:41:897
R\$ 5.800,0000	15.349.114/0001-19	06/09/2023 09:25:51:750
R\$ 2.475,0000	07.299.558/0001-69	06/09/2023 09:25:58:133
R\$ 5.700,0000	09.368.381/0001-30	06/09/2023 09:27:35:917

Não existem lances de desempate ME/EPP para o item

Eventos do Item

Evento	Data	Observações
Abertura	06/09/2023 09:02:10	Item aberto para lances.
Encerramento etapa aberta	06/09/2023 09:22:36	Item com etapa aberta encerrada.
Início 1a etapa fechada	06/09/2023 09:22:36	Convocados os fornecedores para a 1º etapa fechada que apresentaram lance entre R\$ 7.385,0000 e R\$ 7.800,0000.
Encerramento	06/09/2023 09:27:37	Item encerrado para lances.
Encerramento etapa fechada	06/09/2023 09:27:37	Item com etapa fechada encerrada.

Abertura do prazo - Convocação anexo	12/09/2023 08:16:11	Convocado para envio de anexo o fornecedor PAPERFLEX COMERCIAL LTDA, CNPJ/CPF: 07.299.558/0001-69.
Recusa de proposta	12/09/2023 13:50:26	Recusa da proposta. Fornecedor: PAPERFLEX COMERCIAL LTDA, CNPJ/CPF: 07.299.558/0001-69, pelo melhor lance de R\$ 2.475,0000. Motivo: não atendeu a convocação do envio de proposta ajustada.
Encerramento do prazo - Convocação anexo	12/09/2023 13:50:26	Encerrado pelo Sistema o prazo de Convocação de Anexo do fornecedor PAPERFLEX COMERCIAL LTDA, CNPJ/CPF: 07.299.558/0001-69.
Abertura do prazo - Convocação anexo	12/09/2023 13:50:34	Convocado para envio de anexo o fornecedor OFFICER MOVEIS E ELETRONICOS LTDA, CNPJ/CPF: 08.925.642/0001-03.
Encerramento do prazo - Convocação anexo	12/09/2023 13:56:45	Encerrado o prazo de Convocação de Anexo pelo fornecedor OFFICER MOVEIS E ELETRONICOS LTDA, CNPJ/CPF: 08.925.642/0001-03.
Aceite de proposta	12/09/2023 14:00:35	Aceite individual da proposta. Fornecedor: OFFICER MOVEIS E ELETRONICOS LTDA, CNPJ/CPF: 08.925.642/0001-03, pelo melhor lance de R\$ 2.950,0000.
Habilitação de fornecedor	13/09/2023 10:58:38	Habilitação em grupo de propostas. Fornecedor: OFFICER MOVEIS E ELETRONICOS LTDA - CNPJ/CPF: 08.925.642/0001-03

Não existem intenções de recurso para o item

Item: 12 - Mesa ginecológica

Propostas Participaram deste item as empresas abaixo relacionadas, com suas respectivas propostas.
(As propostas com * na frente foram desclassificadas)

CNPJ/CPF	Fornecedor	ME/EPP Equiparada	Declaração ME/EPP	Quantidade	Valor Unit.	Valor Global	Data/Hora Registro
13.719.523/0001-34	CLARO MED EQUIPAMENTOS MEDICO HOSPITALAR LTDA Marca: LEVITA Fabricante: LEVITA Modelo / Versão: LV32 Descrição Detalhada do Objeto Ofertado: Cama de exame ginecológico tipo diva, com estrutura em madeira com espessura mínima de 15 mm, MDF de fabricante certificado, revestido em laminado decorativo, na cor bege. Deverá possuir duas (2) gavetas e uma (1) porta em cada lado, uma (1) porta central com uma prateleira interna. Os puxadores deverão ser metal e cromados. O revestimento interno do móvel deverá ser do mesmo material da parte externa. As gavetas deverão ser deslizantes, através de corrediças telescópicas. As dobradiças deverão ser 35mm. O leito deverá ser estofado, revestido em courvin marrom, sendo as partes anterior e posterior do leito ajustável através de cremalheiras duplas, imidas entre si, fabricadas em aço inoxidável, com no mínimo quatro (4) posições. O móvel deverá vir acompanhado de um par de perneiras anatômicas, em poliuretano injetado, que permitam ajuste de altura e com mobilidade anteroposterior. A fixação desta haste deverá ser feita através de uma estrutura com no mínimo 14 X 5,5 cm. Deverá possuir gaveta para escoamento de líquidos, em aço inox e puxador em inox. A gaveta deverá possuir o mesmo tamanho da abertura feito no móvel para a mesma, não podendo ficar espaço para acúmulo de sujeiras. Garantia mínima de 12 meses Porte da empresa: ME/EPP	Sim	Sim	2	R\$ 4.952,0000	R\$ 9.904,0000	05/09/2023 18:21:21
73.334.476/0001-32	CENTRO OESTE - COMERCIO DE MOVEIS E EQUIPAMENTOS LTDA Marca: MEDICAL Fabricante: MEDICAL Modelo / Versão: MC540 Descrição Detalhada do Objeto Ofertado: Cama de exame ginecológico tipo diva, com estrutura em madeira com espessura mínima de 15 mm, MDF de fabricante certificado, revestido em laminado decorativo, na cor bege. Deverá possuir duas (2) gavetas e uma (1) porta em cada lado, uma (1) porta central com uma prateleira interna. Os puxadores deverão ser metal e cromados. O revestimento interno do móvel deverá ser do mesmo material da parte externa. As gavetas deverão ser deslizantes, através de corrediças telescópicas. As dobradiças deverão ser 35mm. O leito deverá ser estofado, revestido em courvin marrom, sendo as partes anterior e posterior do leito ajustável através de cremalheiras duplas, imidas entre si, fabricadas em aço inoxidável, com no mínimo quatro (4) posições. O móvel deverá vir acompanhado de um par de perneiras anatômicas, em poliuretano injetado, que permitam ajuste de altura e com mobilidade anteroposterior. A fixação desta haste deverá ser feita através de uma estrutura com no mínimo 14 X 5,5 cm. Deverá possuir gaveta para escoamento de líquidos, em aço inox e puxador em inox. A gaveta deverá possuir o mesmo tamanho da abertura feito no móvel para a mesma, não podendo ficar espaço para acúmulo de sujeiras. Garantia mínima de 12 meses, MEDICAL MC540 Porte da empresa: ME/EPP	Sim	Sim	2	R\$ 4.952,7300	R\$ 9.905,4600	29/08/2023 11:20:26
20.121.311/0001-16	W TEDESCO REFRIGERACAO LTDA Marca: RS MÓVEIS Fabricante: RS MÓVEIS Modelo / Versão: CAMA DE EXAME GINECOLÓGICO Descrição Detalhada do Objeto Ofertado: Cama de exame ginecológico tipo diva, com estrutura em madeira com espessura mínima de 15 mm, MDF de fabricante certificado, revestido em laminado decorativo, na cor bege. Deverá possuir duas (2) gavetas e uma (1) porta em cada lado, uma (1) porta central com uma prateleira interna. Os puxadores deverão ser metal e cromados. O revestimento interno do móvel deverá ser do mesmo material da parte externa. As gavetas deverão ser deslizantes, através de corrediças telescópicas. As dobradiças deverão ser 35mm. O leito deverá ser estofado, revestido em courvin marrom, sendo as partes anterior e posterior do leito ajustável através de cremalheiras duplas, imidas entre si, fabricadas em aço inoxidável, com no mínimo quatro (4) posições. O móvel deverá vir acompanhado de um par de perneiras anatômicas, em poliuretano injetado, que permitam ajuste de altura e com mobilidade anteroposterior. A fixação desta haste deverá ser feita através de uma estrutura com no mínimo 14 X 5,5 cm. Deverá possuir gaveta para escoamento de líquidos, em aço inox e puxador em inox. A gaveta deverá possuir o mesmo tamanho da abertura feito no móvel para a mesma, não podendo ficar espaço para acúmulo de	Sim	Sim	2	R\$ 4.952,7300	R\$ 9.905,4600	30/08/2023 12:03:18

		sujeiras. Garantia mínima de 12 meses						
		Porte da empresa: ME/EPP						
32.597.474/0001-59	STOKMETAL INDUSTRIA E COMERCIO LTDA	Sim	Sim	2	R\$ 4.952,7300	R\$ 9.905,4600	04/09/2023 16:37:31	
	Marca: METALIC MEDICAL							
	Fabricante: METALIC MEDICAL							
	Modelo / Versão: MT460							
	Descrição Detalhada do Objeto Ofertado: Cama de exame ginecológico tipo diva, com estrutura em madeira com espessura mínima de 15 mm, MDF de fabricante certificado, revestido em laminado decorativo, na cor bege. Deverá possuir duas (2) gavetas e uma (1) porta em cada lado, uma (1) porta central com uma prateleira interna. Os puxadores deverão ser metal e cromados. O revestimento interno do móvel deverá ser do mesmo material da parte externa. As gavetas deverão ser deslizantes, através de corrediças telescópicas. As dobradiças deverão ser 35mm. O leito deverá ser estofado, revestido em courvin marrom, sendo as partes anterior e posterior do leito ajustável através de cremalheiras duplas, imidas entre si, fabricadas em aço inoxidável, com no mínimo quatro (4) posições. O móvel deverá vir acompanhado de um par de pernas anatômicas, em poliuretano injetado, que permitam ajuste de altura e com mobilidade anteroposterior. A fixação desta haste deverá ser feita através de uma estrutura com no mínimo 14 X 5,5 cm. Deverá possuir gaveta para escoamento de líquidos, em aço inox e puxador em inox. A gaveta deverá possuir o mesmo tamanho da abertura feito no móvel para a mesma, não podendo ficar espaço para acúmulo de sujeiras. Garantia mínima de 12 meses							
	Porte da empresa: ME/EPP							
26.984.213/0001-99	R.A. MARTINS - DISTRIBUIDORA LTDA	Sim	Sim	2	R\$ 4.952,7300	R\$ 9.905,4600	05/09/2023 15:46:13	
	Marca: renacer RN08004							
	Fabricante: renacer RN08004							
	Modelo / Versão: renacer RN08004							
	Descrição Detalhada do Objeto Ofertado: Cama de exame ginecológico tipo diva, com estrutura em madeira com espessura mínima de 15 mm, MDF de fabricante certificado, revestido em laminado decorativo, na cor bege. Deverá possuir duas (2) gavetas e uma (1) porta em cada lado, uma (1) porta central com uma prateleira interna. Os puxadores deverão ser metal e cromados. O revestimento interno do móvel deverá ser do mesmo material da parte externa. As gavetas deverão ser deslizantes, através de corrediças telescópicas. As dobradiças deverão ser 35mm. O leito deverá ser estofado, revestido em courvin marrom, sendo as partes anterior e posterior do leito ajustável através de cremalheiras duplas, imidas entre si, fabricadas em aço inoxidável, com no mínimo quatro (4) posições. O móvel deverá vir acompanhado de um par de pernas anatômicas, em poliuretano injetado, que permitam ajuste de altura e com mobilidade anteroposterior. A fixação desta haste deverá ser feita através de uma estrutura com no mínimo 14 X 5,5 cm. Deverá possuir gaveta para escoamento de líquidos, em aço inox e puxador em inox. A gaveta deverá possuir o mesmo tamanho da abertura feito no móvel para a mesma, não podendo ficar espaço para acúmulo de sujeiras. Garantia mínima de 12 meses							
	Porte da empresa: ME/EPP							
15.349.114/0001-19	SEVEN COMERCIO DE EQUIPAMENTOS LTDA	Sim	Sim	2	R\$ 4.952,7300	R\$ 9.905,4600	05/09/2023 16:00:23	
	Marca: RENASCER							
	Fabricante: RENASCER							
	Modelo / Versão: RN08004							
	Descrição Detalhada do Objeto Ofertado: CAMA DE EXAME GINECOLÓGICO TIPO DIVA, COM ESTRUTURA EM MADEIRA COM ESPESSURA MÍNIMA DE 15 MM, MDF DE FABRICANTE CERTIFICADO, REVESTIDO EM LAMINADO DECORATIVO, NA COR BEGE. DEVERÁ POSSUIR DUAS (2) GAVETAS E UMA (1) PORTA EM CADA LADO, UMA (1) PORTA CENTRAL COM UMA PRATELEIRA INTERNA. OS PUXADORES DEVERÃO SER METAL E CROMADOS. O REVESTIMENTO INTERNO DO MÓVEL DEVERÁ SER DO MESMO MATERIAL DA PARTE EXTERNA. AS GAVETAS DEVERÃO SER DESLIZANTES, ATRAVÉS DE CORREDIÇAS TELESCÓPICAS. AS DOBRADIÇAS DEVERÃO SER 35MM. O LEITO DEVERÁ SER ESTOFADO, REVESTIDO EM COURVIN MARROM, SENDO AS PARTES ANTERIOR E POSTERIOR DO LEITO AJUSTÁVEL ATRAVÉS DE CREMALHEIRAS DUPLAS, IMIDAS ENTRE SI, FABRICADAS EM AÇO INOXIDÁVEL, COM NO MÍNIMO QUATRO (4) POSIÇÕES. O MÓVEL DEVERÁ VIR ACOMPANHADO DE UM PAR DE PERNEIRAS ANATÔMICAS, EM POLIURETANO INJETADO, QUE PERMITAM AJUSTE DE ALTURA E COM MOBILIDADE ANTEROPOSTERIOR. A FIXAÇÃO DESTA HASTE DEVERÁ SER FEITA ATRAVÉS DE UMA ESTRUTURA COM NO MÍNIMO 14 X 5,5 CM. DEVERÁ POSSUIR GAVETA PARA ESCOAMENTO DE LÍQUIDOS, EM AÇO INOX E PUXADOR EM INOX. A GAVETA DEVERÁ POSSUIR O MESMO TAMANHO DA ABERTURA FEITO NO MÓVEL PARA A MESMA, NÃO PODENDO FICAR ESPAÇO PARA ACÚMULO DE SUJEIRAS. GARANTIA MÍNIMA DE 12 MESES VALIDADE DA PROPOSTA: 60 (SESSENTA) DIAS. PRAZO DE GARANTIA: 12 (DOZE) MESES. MARCA: RENASCER - MODELO: RN08004.							
	Porte da empresa: ME/EPP							
33.583.026/0001-69	OLIMPIO EQUIPAMENTOS HOSPITALARES LTDA	Sim	Sim	2	R\$ 4.952,7300	R\$ 9.905,4600	05/09/2023 17:27:48	
	Marca: RENASCER / RN08004							
	Fabricante: RENASCER / RN08004							
	Modelo / Versão: RENASCER / RN08004							
	Descrição Detalhada do Objeto Ofertado: Cama de exame ginecológico tipo diva, com estrutura em madeira com espessura mínima de 15 mm, MDF de fabricante certificado, revestido em laminado decorativo, na cor bege. Deverá possuir tres (3) gavetas e duas (2) portas. Os puxadores deverão ser metal e cromados. O revestimento interno do móvel deverá ser do mesmo material da parte externa. As gavetas deverão ser deslizantes, através de corrediças telescópicas. As dobradiças deverão ser 35mm. O leito deverá ser estofado, revestido em courvin marrom, sendo as partes anterior e posterior do leito ajustável através de cremalheiras duplas, imidas entre si, fabricadas em aço inoxidável, com no mínimo quatro (4) posições. O móvel deverá vir acompanhado de um par de pernas anatômicas, em poliuretano injetado, que permitam ajuste de altura e com mobilidade anteroposterior. A fixação desta haste deverá ser feita através de uma estrutura com no mínimo 14 X 5,5 cm. Deverá possuir gaveta para escoamento de líquidos, em aço inox e puxador em inox. A gaveta deverá possuir o mesmo tamanho da abertura feito no móvel para a mesma, não podendo ficar espaço para acúmulo de sujeiras. Garantia mínima de 12 meses.							
	Porte da empresa: ME/EPP							
46.093.723/0001-83	COSTA & SOUZA COMERCIO HOSPITALAR LTDA	Sim	Sim	2	R\$ 5.000,0000	R\$ 10.000,0000	05/09/2023 23:26:47	

Marca: SANTA CLARA
Fabricante: SANTA CLARA
Modelo / Versão: Mesa Ginecológica
Descrição Detalhada do Objeto Ofertado: Mesa Ginecológica Estrutura: Madeira , Acabamento Superficial Estrutura: Laminado Decorativo , Material Leito: Estofado , Acabamento Superficial Material Leito: Courvin , Tipo Movimento: Anterior, Posterior, Central E Trendelemburg , Acabamento Pés: Ponteria Plástica , Material Gaveta Escoamento Líquidos: Chapa Aço , Acabamento Superficial Gaveta Escoamento: Inoxidável , Características Adicionais: 3 Gavetas E 2 Portas Laterais , Material Porta-Coxa: Estofado , Revestimento Porta- Coxa: Courvin , Acabamento Superficial Porta-Coxa: Cromado
Porte da empresa: ME/EPP

38.482.591/0001-53 SKYLAB Sim Sim 2 R\$ 100.000,0000 R\$ 200.000,0000 05/09/2023 14:25:09
 COMERCIAL
 HOSPITALAR
 LTDA

Marca: Inalamed
Fabricante: inalamed
Modelo / Versão: inalamed
Descrição Detalhada do Objeto Ofertado: Descrição: Mesa Ginecológica Estrutura: Madeira , Acabamento Superficial Estrutura: Laminado Decorativo , Material Leito: Estofado , Acabamento Superficial Material Leito: Courvin , Tipo Movimento: Anterior, Posterior, Central E Trendelemburg , Acabamento Pés: Ponteria Plástica , Material Gaveta Escoamento Líquidos: Chapa Aço , Acabamento Superficial Gaveta Escoamento: Inoxidável , Características Adicionais: 3 Gavetas E 2 Portas Laterais , Materia
Porte da empresa: ME/EPP

Lances (Obs: lances com * na frente indicam que foram excluídos)

Valor do Lance	CNPJ/CPF	Data/Hora Registro
R\$ 200.000,0000	38.482.591/0001-53	06/09/2023 09:00:02:093
R\$ 10.000,0000	46.093.723/0001-83	06/09/2023 09:00:02:093
R\$ 9.905,4600	20.121.311/0001-16	06/09/2023 09:00:02:093
R\$ 9.905,4600	33.583.026/0001-69	06/09/2023 09:00:02:093
R\$ 9.905,4600	73.334.476/0001-32	06/09/2023 09:00:02:093
R\$ 9.905,4600	15.349.114/0001-19	06/09/2023 09:00:02:093
R\$ 9.905,4600	32.597.474/0001-59	06/09/2023 09:00:02:093
R\$ 9.905,4600	26.984.213/0001-99	06/09/2023 09:00:02:093
R\$ 9.904,0000	13.719.523/0001-34	06/09/2023 09:00:02:093
R\$ 9.900,0000	26.984.213/0001-99	06/09/2023 09:03:21:493
R\$ 9.904,0100	46.093.723/0001-83	06/09/2023 09:05:17:700
R\$ 9.850,0000	33.583.026/0001-69	06/09/2023 09:05:50:463
R\$ 9.800,0000	73.334.476/0001-32	06/09/2023 09:06:23:667
R\$ 9.700,0000	26.984.213/0001-99	06/09/2023 09:06:30:460
R\$ 9.600,0000	33.583.026/0001-69	06/09/2023 09:07:10:673
R\$ 9.500,0000	26.984.213/0001-99	06/09/2023 09:07:32:530
R\$ 9.900,0000	20.121.311/0001-16	06/09/2023 09:08:44:880
R\$ 9.400,0000	33.583.026/0001-69	06/09/2023 09:09:15:307
R\$ 9.500,0100	46.093.723/0001-83	06/09/2023 09:09:19:977
R\$ 9.200,0000	26.984.213/0001-99	06/09/2023 09:09:34:217
R\$ 9.000,0000	20.121.311/0001-16	06/09/2023 09:10:18:733
R\$ 8.990,0000	33.583.026/0001-69	06/09/2023 09:10:36:153
R\$ 9.399,0000	32.597.474/0001-59	06/09/2023 09:10:41:060
R\$ 8.989,0000	32.597.474/0001-59	06/09/2023 09:10:49:763
R\$ 8.988,0000	33.583.026/0001-69	06/09/2023 09:11:06:940
R\$ 8.900,0000	26.984.213/0001-99	06/09/2023 09:11:10:833
R\$ 8.800,0000	33.583.026/0001-69	06/09/2023 09:11:58:027
R\$ 9.000,0000	15.349.114/0001-19	06/09/2023 09:12:13:993
R\$ 8.750,0000	26.984.213/0001-99	06/09/2023 09:13:33:007
R\$ 8.750,0100	46.093.723/0001-83	06/09/2023 09:14:04:053
R\$ 8.749,0000	33.583.026/0001-69	06/09/2023 09:14:37:243
R\$ 8.700,0000	26.984.213/0001-99	06/09/2023 09:15:36:130
R\$ 8.600,0000	33.583.026/0001-69	06/09/2023 09:16:13:587
R\$ 8.650,0000	15.349.114/0001-19	06/09/2023 09:16:20:673
R\$ 8.500,0000	26.984.213/0001-99	06/09/2023 09:16:45:003
R\$ 8.400,0000	33.583.026/0001-69	06/09/2023 09:17:05:323
R\$ 8.300,0000	26.984.213/0001-99	06/09/2023 09:17:12:847
R\$ 8.400,0000	73.334.476/0001-32	06/09/2023 09:17:52:143
R\$ 8.400,0000	46.093.723/0001-83	06/09/2023 09:17:58:383
R\$ 8.070,0000	26.984.213/0001-99	06/09/2023 09:19:45:847
R\$ 6.905,6000	33.583.026/0001-69	06/09/2023 09:19:51:350
R\$ 6.999,0000	46.093.723/0001-83	06/09/2023 09:20:24:343
R\$ 8.050,0000	15.349.114/0001-19	06/09/2023 09:20:36:567

Handwritten signature or initials.

Não existem lances de desempate ME/EPP para o item

Eventos do Item

Evento	Data	Observações
Abertura	06/09/2023 09:02:11	Item aberto para lances.
Encerramento etapa aberta	06/09/2023 09:18:06	Item com etapa aberta encerrada.
Início 1a etapa fechada	06/09/2023 09:18:06	Convocados os fornecedores para a 1º etapa fechada que apresentaram lance entre R\$ 8.300,0000 e R\$ 9.000,0000.
Encerramento	06/09/2023 09:23:07	Item encerrado para lances.
Encerramento etapa fechada	06/09/2023 09:23:07	Item com etapa fechada encerrada.
Recusa de proposta	06/09/2023 15:33:50	Recusa da proposta. Fornecedor: OLIMPIO EQUIPAMENTOS HOSPITALARES LTDA, CNPJ/CPF: 33.583.026/0001-69, pelo melhor lance de R\$ 6.905,6000. Motivo: A empresa não apresentou declarações de assistência e garantia conforme solicitado.
Recusa de proposta	06/09/2023 15:58:57	Recusa da proposta. Fornecedor: COSTA & SOUZA COMERCIO HOSPITALAR LTDA, CNPJ/CPF: 46.093.723/0001-83, pelo melhor lance de R\$ 6.999,0000. Motivo: não apresentou declarações de assistência e garantia
Aceite de proposta	11/09/2023 14:41:29	Aceite individual da proposta. Fornecedor: CENTRO OESTE - COMERCIO DE MOVEIS E EQUIPAMENTOS LTDA, CNPJ/CPF: 73.334.476/0001-32, pelo melhor lance de R\$ 7.868,0000.
Habilitação de fornecedor	13/09/2023 10:58:38	Habilitação em grupo de propostas. Fornecedor: CENTRO OESTE - COMERCIO DE MOVEIS E EQUIPAMENTOS LTDA - CNPJ/CPF: 73.334.476/0001-32
Registro de intenção de recurso	13/09/2023 11:17:27	Registro de Intenção de Recurso. Fornecedor: SEVEN COMERCIO DE EQUIPAMENTOS LTDA CNPJ/CPF: 15349114000119. Motivo: não apresentou declarações de assistência e garantia
Recusa de intenção de recurso	13/09/2023 11:33:08	Intenção de recurso rejeitada. Fornecedor: SEVEN COMERCIO DE EQUIPAMENTOS LTDA, CNPJ/CPF: 15349114000119. Motivo: A empresa vencedora apresentou as declarações de assistência e garantia junto a declaração unificada.

Intenções de Recurso para o Item

CNPJ/CPF	Data/Hora do Recurso	Data/Hora Admissibilidade	Situação
15.349.114/0001-19	13/09/2023 11:17	13/09/2023 11:33	Recusado
Motivo Intenção: não apresentou declarações de assistência e garantia			
Motivo Aceite ou Recusa: A empresa vencedora apresentou as declarações de assistência e garantia junto a declaração unificada.			

Item: 13 - Carro aço inox para curativo

Propostas Participaram deste item as empresas abaixo relacionadas, com suas respectivas propostas.
(As propostas com * na frente foram desclassificadas)

CNPJ/CPF	Fornecedor	ME/EPP Equiparada	Declaração ME/EPP	Quantidade	Valor Unit.	Valor Global	Data/Hora Registro
42.650.279/0001-07	LONDRIHOSP IMPORTACAO E EXPORTACAO DE PRODUTOS MEDICO HOSPITALARES LTDA Marca: RENASCER Fabricante: RENASCER Modelo / Versão: CURATIVO	Sim	Sim	1	R\$ 1.380,0000	R\$ 1.380,0000	06/09/2023 08:36:26
15.631.700/0001-51	216 MATERIAL HOSPITALAR LTDA Marca: MM Fabricante: MM Modelo / Versão: MM	Sim	Sim	1	R\$ 1.384,0000	R\$ 1.384,0000	01/09/2023 14:57:03
73.334.476/0001-32	CENTRO OESTE - COMERCIO DE MOVEIS E EQUIPAMENTOS LTDA Marca: RENASCER Fabricante: RENASCER	Sim	Sim	1	R\$ 1.384,5800	R\$ 1.384,5800	29/08/2023 11:20:26

Modelo / Versão: RN14121**Descrição Detalhada do Objeto Ofertado:** Carrinho para curativo estrutura tubular em aço inox cromado, tampo e prateleira em chapa de aço inox, pés, varandas e suporte para balde e bacia cromados, pés com rodízio de 2" a 3" de diâmetro, fixação do tampo, da prateleira e armação por meio de parafusos sobre arruelas de pressão, acompanha 01 balde em alumínio polido ou em aço inoxidável. Dimensões aproximadas de 0,45 m de largura X 0,80 m de altura X 0,75 m de profundidade. Garantia mínima de 12 meses, RENASCER RN14121**Porte da empresa:** ME/EPP

20.121.311/0001-16	W TEDESCO REFRIGERACAO LTDA	Sim	Sim	1	R\$ 1.384,5800	R\$ 1.384,5800	30/08/2023 12:03:18
	Marca: RS MÓVEIS Fabricante: RS MÓVEIS Modelo / Versão: CARRO DE CURATIVOS						
	Descrição Detalhada do Objeto Ofertado: Carrinho para curativo estrutura tubular em aço inox cromado, tampo e prateleira em chapa de aço inox, pés, varandas e suporte para balde e bacia cromados, pés com rodízio de 2" a 3" de diâmetro, fixação do tampo, da prateleira e armação por meio de parafusos sobre arruelas de pressão, acompanha 01 balde em alumínio polido ou em aço inoxidável. Dimensões aproximadas de 0,45 m de largura X 0,80 m de altura X 0,75 m de profundidade. Garantia mínima de 12 meses.						
	Porte da empresa: ME/EPP						
32.597.474/0001-59	STOKMETAL INDUSTRIA E COMERCIO LTDA	Sim	Sim	1	R\$ 1.384,5800	R\$ 1.384,5800	04/09/2023 16:37:31
	Marca: METALIC MEDICAL Fabricante: METALIC MEDICAL Modelo / Versão: MT231I						
	Descrição Detalhada do Objeto Ofertado: Carrinho para curativo estrutura tubular em aço inox cromado, tampo e prateleira em chapa de aço inox, pés, varandas e suporte para balde e bacia cromados, pés com rodízio de 2" a 3" de diâmetro, fixação do tampo, da prateleira e armação por meio de parafusos sobre arruelas de pressão, acompanha 01 balde em alumínio polido ou em aço inoxidável. Dimensões aproximadas de 0,45 m de largura X 0,80 m de altura X 0,75 m de profundidade. Garantia mínima de 12 meses.						
	Porte da empresa: ME/EPP						
26.984.213/0001-99	R.A. MARTINS - DISTRIBUIDORA LTDA	Sim	Sim	1	R\$ 1.384,5800	R\$ 1.384,5800	05/09/2023 15:46:13
	Marca: revestmed carrinho c Fabricante: revestmed carrinho curativo inox Modelo / Versão: revestmed carrinho curativo inox						
	Descrição Detalhada do Objeto Ofertado: Carrinho para curativo estrutura tubular em aço inox cromado, tampo e prateleira em chapa de aço inox, pés, varandas e suporte para balde e bacia cromados, pés com rodízio de 2" a 3" de diâmetro, fixação do tampo, da prateleira e armação por meio de parafusos sobre arruelas de pressão, acompanha 01 balde em alumínio polido ou em aço inoxidável. Dimensões aproximadas de 0,45 m de largura X 0,80 m de altura X 0,75 m de profundidade. Garantia mínima de 12 meses.						
	Porte da empresa: ME/EPP						
15.349.114/0001-19	SEVEN COMERCIO DE EQUIPAMENTOS LTDA	Sim	Sim	1	R\$ 1.384,5800	R\$ 1.384,5800	05/09/2023 16:00:23
	Marca: RENASCER Fabricante: RENASCER Modelo / Versão: RN04010						
	Descrição Detalhada do Objeto Ofertado: CARRINHO PARA CURATIVO ESTRUTURA TUBULAR EM AÇO INOX CROMADO, TAMPO E PRATELEIRA EM CHAPA DE AÇO INOX, PÉS, VARANDAS E SUPORTE PARA BALDE E BACIA CROMADOS, PÉS COM RODÍZIO DE 2" A 3" DE DIÂMETRO, FIXAÇÃO DO TAMPO, DA PRATELEIRA E ARMAÇÃO POR MEIO DE PARAFUSOS SOBRE ARRUELAS DE PRESSÃO, ACOMPANHA 01 BALDE EM ALUMÍNIO POLIDO OU EM AÇO INOXIDÁVEL. DIMENSÕES APROXIMADAS DE 0,45 M DE LARGURA X 0,80 M DE ALTURA X 0,75 M DE PROFUNDIDADE. GARANTIA MÍNIMA DE 12 MESES. VALIDADE DA PROPOSTA: 60 (SESSENTA) DIAS. PRAZO DE GARANTIA: 12 (DOZE) MESES. MARCA: RENASCER - MODELO: RN04010.						
	Porte da empresa: ME/EPP						
33.583.026/0001-69	OLIMPIO EQUIPAMENTOS HOSPITALARES LTDA	Sim	Sim	1	R\$ 1.384,5800	R\$ 1.384,5800	05/09/2023 17:27:48
	Marca: RENASCER / RN04010 Fabricante: RENASCER / RN04010 Modelo / Versão: RENASCER / RN04010						
	Descrição Detalhada do Objeto Ofertado: Carrinho para curativo estrutura tubular em aço inox cromado, tampo e prateleira em chapa de aço inox, pés, varandas e suporte para balde e bacia cromados, pés com rodízio de 2" a 3" de diâmetro, fixação do tampo, da prateleira e armação por meio de parafusos sobre arruelas de pressão, acompanha 01 balde em alumínio polido ou em aço inoxidável. Dimensões aproximadas de 0,45 m de largura X 0,80 m de altura X 0,75 m de profundidade. Garantia mínima de 12 meses.						
	Porte da empresa: ME/EPP						
46.093.723/0001-83	COSTA & SOUZA COMERCIO HOSPITALAR LTDA	Sim	Sim	1	R\$ 1.500,0000	R\$ 1.500,0000	05/09/2023 23:26:47
	Marca: SANTA CLARA Fabricante: SANTA CLARA Modelo / Versão: CARRO DE CURATIVO						
	Descrição Detalhada do Objeto Ofertado: Carro Aço Inox Para Curativo Tipo Estrutura: Estrutura Tubular E Tampos Em Aço Inox , Tipo Rodízio: Rodízio 4" , Medida: 0,80 X 1,00 X 0,85 C						
	Porte da empresa: ME/EPP						
02.605.669/0001-32	ROSANGELA SOARES SARDINHA CORNETTA	Sim	Sim	1	R\$ 1.700,0000	R\$ 1.700,0000	05/09/2023 21:47:20
	Marca: FORÇAMEDICA Fabricante: FORÇAMEDICA Modelo / Versão: FM6221						

Descrição Detalhada do Objeto Ofertado: Carrinho para curativo estrutura tubular em aço inox cromado, tampo e prateleira em chapa de aço inox, pés, varandas e suporte para balde e bacia cromados, pés com rodízio de 2" a 3" de diâmetro, fixação do tampo, da prateleira e armação por meio de parafusos sobre arruelas de pressão, acompanha 01 balde em alumínio polido ou em aço inoxidável. Dimensões aproximadas de 0,45 m de largura X 0,80 m de altura X 0,75 m de profundidade. Garantia mínima de 12 meses.

Porte da empresa: ME/EPP

Lances (Obs: lances com * na frente indicam que foram excluídos)

Valor do Lance	CNPJ/CPF	Data/Hora Registro
R\$ 1.700,0000	02.605.669/0001-32	06/09/2023 09:00:02:093
R\$ 1.500,0000	46.093.723/0001-83	06/09/2023 09:00:02:093
R\$ 1.384,5800	33.583.026/0001-69	06/09/2023 09:00:02:093
R\$ 1.384,5800	73.334.476/0001-32	06/09/2023 09:00:02:093
R\$ 1.384,5800	20.121.311/0001-16	06/09/2023 09:00:02:093
R\$ 1.384,5800	15.349.114/0001-19	06/09/2023 09:00:02:093
R\$ 1.384,5800	32.597.474/0001-59	06/09/2023 09:00:02:093
R\$ 1.384,5800	26.984.213/0001-99	06/09/2023 09:00:02:093
R\$ 1.384,0000	15.631.700/0001-51	06/09/2023 09:00:02:093
R\$ 1.380,0000	42.650.279/0001-07	06/09/2023 09:00:02:093
R\$ 1.350,0000	26.984.213/0001-99	06/09/2023 09:03:28:777
R\$ 1.381,0000	46.093.723/0001-83	06/09/2023 09:05:27:233
R\$ 1.300,0000	33.583.026/0001-69	06/09/2023 09:06:01:167
R\$ 1.340,0000	73.334.476/0001-32	06/09/2023 09:06:31:970
R\$ 1.250,0000	26.984.213/0001-99	06/09/2023 09:06:45:527
R\$ 1.200,0000	33.583.026/0001-69	06/09/2023 09:06:57:083
R\$ 1.190,0000	26.984.213/0001-99	06/09/2023 09:07:22:683
R\$ 1.350,0100	46.093.723/0001-83	06/09/2023 09:07:58:527
R\$ 1.150,0000	33.583.026/0001-69	06/09/2023 09:09:06:147
R\$ 1.100,0000	15.631.700/0001-51	06/09/2023 09:09:24:310
R\$ 1.200,0000	46.093.723/0001-83	06/09/2023 09:09:26:273
R\$ 1.150,0000	26.984.213/0001-99	06/09/2023 09:09:41:383
R\$ 1.050,0000	26.984.213/0001-99	06/09/2023 09:09:51:587
R\$ 1.040,0000	33.583.026/0001-69	06/09/2023 09:10:21:470
R\$ 1.189,0000	32.597.474/0001-59	06/09/2023 09:11:19:263
R\$ 1.030,0000	15.631.700/0001-51	06/09/2023 09:11:23:363
R\$ 1.039,0000	32.597.474/0001-59	06/09/2023 09:11:26:250
R\$ 1.029,0000	32.597.474/0001-59	06/09/2023 09:11:31:043
R\$ 1.020,0000	26.984.213/0001-99	06/09/2023 09:11:33:773
R\$ 1.019,0000	33.583.026/0001-69	06/09/2023 09:11:49:200
R\$ 1.018,0000	32.597.474/0001-59	06/09/2023 09:12:11:740
R\$ 1.017,0000	33.583.026/0001-69	06/09/2023 09:12:49:523
R\$ 1.015,0000	26.984.213/0001-99	06/09/2023 09:13:39:257
R\$ 1.000,0000	15.631.700/0001-51	06/09/2023 09:13:40:617
R\$ 1.018,0000	42.650.279/0001-07	06/09/2023 09:13:55:500
R\$ 1.001,0000	42.650.279/0001-07	06/09/2023 09:13:58:740
R\$ 999,0000	33.583.026/0001-69	06/09/2023 09:14:45:963
R\$ 990,0000	26.984.213/0001-99	06/09/2023 09:14:53:993
R\$ 1.030,0000	15.349.114/0001-19	06/09/2023 09:14:58:073
R\$ 989,0000	33.583.026/0001-69	06/09/2023 09:15:05:593
R\$ 950,0000	15.631.700/0001-51	06/09/2023 09:15:20:090
R\$ 949,0000	32.597.474/0001-59	06/09/2023 09:15:24:330
R\$ 989,1000	42.650.279/0001-07	06/09/2023 09:15:29:773
R\$ 940,0000	33.583.026/0001-69	06/09/2023 09:16:04:317
R\$ 920,0000	15.631.700/0001-51	06/09/2023 09:16:16:803
R\$ 910,0000	33.583.026/0001-69	06/09/2023 09:17:08:397
R\$ 900,0000	15.631.700/0001-51	06/09/2023 09:17:44:163
R\$ 903,5000	33.583.026/0001-69	06/09/2023 09:18:29:183
R\$ 901,0000	42.650.279/0001-07	06/09/2023 09:18:59:423
R\$ 650,0000	42.650.279/0001-07	06/09/2023 09:21:25:397
R\$ 749,0000	32.597.474/0001-59	06/09/2023 09:23:58:293

Não existem lances de desempate ME/EPP para o item

Eventos do Item

Evento	Data	Observações
--------	------	-------------

om \$1 d

Abertura	06/09/2023 09:02:11	Item aberto para lances.
Encerramento etapa aberta	06/09/2023 09:20:43	Item com etapa aberta encerrada.
Início 1a etapa fechada	06/09/2023 09:20:43	Convocados os fornecedores para a 1º etapa fechada que apresentaram lance entre R\$ 900,0000 e R\$ 990,0000.
Encerramento	06/09/2023 09:25:44	Item encerrado para lances.
Encerramento etapa fechada	06/09/2023 09:25:44	Item com etapa fechada encerrada.
Aceite de proposta	06/09/2023 16:21:27	Aceite individual da proposta. Fornecedor: LONDRIHOSP IMPORTACAO E EXPORTACAO DE PRODUTOS MEDICO HOSPITALARES LTDA, CNPJ/CPF: 42.650.279/0001-07, pelo melhor lance de R\$ 650,0000.
Habilitação de fornecedor	13/09/2023 10:58:38	Habilitação em grupo de propostas. Fornecedor: LONDRIHOSP IMPORTACAO E EXPORTACAO DE PRODUTOS MEDICO HOSPITALARES LTDA - CNPJ/CPF: 42.650.279/0001-07

Não existem intenções de recurso para o item

Item: 14 - Processador

Propostas Participaram deste item as empresas abaixo relacionadas, com suas respectivas propostas. (As propostas com * na frente foram desclassificadas)

CNPJ/CPF	Fornecedor	ME/EPP Equiparada	Declaração ME/EPP	Quantidade	Valor Unit.	Valor Global	Data/Hora Registro
35.651.342/0001-56	DIGITALTECH SOLUCAO E TECNOLOGIA LTDA Marca: PICHAU Fabricante: PICHAU Modelo / Versão: COMPUTADOR PICHAU HOME HM591, INTEL CORE I5-10400F Descrição Detalhada do Objeto Ofertado: Processador1 x Processador Intel Core i3, 6-Core, 12-Threads, 2.9Ghz (4.3Ghz Turbo), Cache 12MB, LGA1200, BX8070110400FPlaca mãe1 x Placa Mae Pichau Alphard B560M-T, DDR4, Socket LGA1200, Chipset Intel B560, PCH-ALPDB560M-TMemória1 x Memoria Mancer Dantalion L, 8GB (1x8GB), DDR4, 2666MHz, C19, MCR-DTLL-2666Placa de vídeo1 x Placa de Video Afox GeForce GT610, 1GB, DDR3, 64-Bit, AF610-1024D3L5Armazenamento1 x SSD Mancer Reaper, 500GB, SATA III 6GB/s, Leitura 550 MB/s, Gravacao 500 MB/s, MCR-RPRPN-512Fonte1 x Fonte TGT Tomahawk 500W Preto, TMWK500Gabinete1 x Gabinete TGT Combat Preto Lateral Acrílico, TGT-CBT-01Cabo HDMI1 x Cabo HDMI Pichau 1.8m, 5001-1ACabo de Força1 x Cabo de Força TGT Pichau 1.2m, 3 Pinos, Vermelho, PG-PWC-RD01-TGKit Teclado e Mouse1 x Kit Teclado e Mouse Office TGT GR100 V2, ABNT2, 1200DPI, Preto, TGT-GR100-BK02 Webcam incluso, caixa de som 8w incluso, Monitor de 23,8" incluso na proposta. Porte da empresa: ME/EPP	Sim	Sim	8	R\$ 3.800,0000	R\$ 30.400,0000	04/09/2023 22:52:26
40.224.243/0001-28	BACKUP MANUTENCAO E DISTRIBUICAO DE PRODUTOS DE INFORMATICA LTDA Marca: Backup Fabricante: Backup Modelo / Versão: intel i5 10400 Descrição Detalhada do Objeto Ofertado: Gabinete com fonte 500, placa mae gigabyte 410m, processador i5 10400, memória ram 8 gb ddr4 2666, hd 500gb kingston m2, kit teclado mouse, monitor:Monitor Hayom 23.6 Polegadas Hdmi Vga 1920x1080 Hd 75hz Cor Preto Porte da empresa: ME/EPP	Sim	Sim	8	R\$ 3.900,0000	R\$ 31.200,0000	05/09/2023 17:45:29
48.963.415/0001-97	GIEDI TECH COMERCIO ELETRONICO LTDA Marca: Romaze Fabricante: Romaze Modelo / Versão: R2 Descrição Detalhada do Objeto Ofertado: Computador, Processador frequência: 2.90 GHz (Max Turbo 4.30 GHz), 64 Bits, Cache: 12MB; Velocidade do barramento: 8 GT/, TDP: 65W. PLACA MÃE: compatível com o processador, Padrão; ATX ou Micro ATX, Saída Gráfica: VGA (D-Sub) e HDMI, Memória: 2 DIMMs, DDR4 2666/2400/2133MHz, Suporta até 32 GB de memória. Áudio com 8 canais. Rede: 1 porta RJ-45 Gibagit. Slot: 1 PCI Express 3.0/2.0 x16; 2 PCI Express 3.0/2.0. Interface de Armazenamento: 1 conector M.2, 4 conectores SATA 6Gb/s. Portas USB: 2 portas USB 3.2, 4 portas USB 2.0/1.1; 1 conector PS/2. MEMÓRIA: 1 pente de memória. Capacidade: 8GB, Tecnologia DDR4, Velocidade de Frequência: 2666MHz. Dissipador de calor. Placa De Vídeo: Integrada Disco De Armazenamento SSD; M.2 2280, Capacidade 500GB, Interface PCIE Gen3 8Gb/s de Velocidade. MONITOR: LED tamanho mínimo 23,5 polegadas; conexão HDMI; com regulagem de altura INTEGRADO (sem uso de suporte adicional) TECLADO ABNT2 com Teclas Multimídia, MOUSE, CAIXAS DE SOM USB potência mínima 8w RMS WEBCAM com microfone integrado. Garantia mínima de 12 meses. Porte da empresa: ME/EPP	Sim	Sim	8	R\$ 3.998,0000	R\$ 31.984,0000	05/09/2023 11:12:12
47.034.949/0001-76	EXCLUSIVE COMERCIO LTDA Marca: EXCLUSIVE Fabricante: EXCLUSIVE Modelo / Versão: DESK I5 PRÓPRIO Descrição Detalhada do Objeto Ofertado: Processador - Processador Tipo: Lga 1200 , Velocidade Processamento: 2.9 GHZ, Modelo: Intel Core I5-10400 , Características Adicionais: Gráfico Uhd Integrado , Barramento: Turbo Boost 4.3 Ghz. Porte da empresa: ME/EPP	Sim	Sim	8	R\$ 3.998,0000	R\$ 31.984,0000	05/09/2023 15:30:22
23.121.663/0001-60	B A D DEPIZOLI EMPREENDIMENTOS	Sim	Sim	8	R\$ 3.998,0000	R\$ 31.984,0000	05/09/2023 21:55:44

001407

Marca: MONTAGEM PRÓPRIA
Fabricante: MONTAGEM PRÓPRIA
Modelo / Versão: KIT I5 10400

Descrição Detalhada do Objeto Ofertado: Computador, Processador frequência: 2.90 GHz(Max Turbo 4.30 GHz), 64 Bits, Cache: 12MB; Velocidade do barramento: 8 GT/, TDP: 65W. Referência: Intel Core I5-10400 10° Geração ou mais recente. PLACA MÃE: compatível com o processador, Padrão; ATX ou Micro ATX, Saída Gráfica: VGA (D-Sub) e HDMI, Memória: 2 DIMMs, DDR4 2666/2400/2133MHz, Suporta até 32 GB de memória. Áudio com 8 canais. Rede: 1 porta RJ-45 Gigabit. Slot: 1 PCI Express 3.0/2.0 x16; 2 PCI Express 3.0/2.0. Interface de Armazenamento: 1 conector M.2, 4 conectores SATA 6Gb/s. Portas USB: 2 portas USB 3.2, 4 portas USB 2.0/1.1; 1 conector PS/2. Referência; GIGABYTE H410M H. MEMÓRIA: 1 pente de memória. Capacidade: 8GB, Tecnologia DDR4, Velocidade de Frequência: 2666MHz. Dissipador de calor. Placa De Vídeo: Integrada Disco De Armazenamento SSD; M.2 2280, Capacidade 500GB, Interface PCIE Gen3 8Gb/s de Velocidade MONITOR: LED tamanho mínimo 23,5 polegadas; conexão HDMI; com regulagem de altura INTEGRADO(sem uso de suporte adicional) TECLADO ABNT2 com Teclas Multimídia, MOUSE, CAIXAS DE SOM USB potência mínima 8w RMS WEBCAM com microfone integrado. Garantia mínima de 12 meses. MONTAGEM PRÓPRIA/KIT I5 10400

Porte da empresa: ME/EPP

12.027.340/0001-95	MR DE OLIVEIRA CHAVES LTDA	Sim	Sim	8	R\$ 3.998,7000	R\$ 31.989,6000	05/09/2023	19:56:41
--------------------	----------------------------	-----	-----	---	----------------	-----------------	------------	----------

Marca: MR-PC
Fabricante: MR-PC
Modelo / Versão: Personalizado

Descrição Detalhada do Objeto Ofertado: Computador, Processador frequência: 2.90 GHz (Max Turbo 4.30 GHz), 64 Bits, Cache: 12MB; Velocidade do barramento: 8 GT/, TDP: 65W. Referência: Intel Core I5-10400 10° Geração ou mais recente. PLACA MÃE: compatível com o processador, Padrão; ATX ou Micro ATX, Saída Gráfica: VGA (D-Sub) e HDMI, Memória: 2 DIMMs, DDR4 2666/2400/2133MHz, Suporta até 32 GB de memória. Áudio com 8 canais. Rede: 1 porta RJ-45 Gigabit. Slot: 1 PCI Express 3.0/2.0 x16; 2 PCI Express 3.0/2.0. Interface de Armazenamento: 1 conector M.2, 4 conectores SATA 6Gb/s. Portas USB: 2 portas USB 3.2, 4 portas USB 2.0/1.1; 1 conector PS/2. Referência; GIGABYTE H410M H. MEMÓRIA: 1 pente de memória. Capacidade: 8GB, Tecnologia DDR4, Velocidade de Frequência: 2666MHz. Dissipador de calor. Placa De Vídeo: Integrada Disco De Armazenamento SSD; M.2 2280, Capacidade 500GB, Interface PCIE Gen3 8Gb/s de Velocidade MONITOR: LED tamanho mínimo 23,5 polegadas; conexão HDMI; com regulagem de altura INTEGRADO(sem uso de suporte adicional) TECLADO ABNT2 com Teclas Multimídia, MOUSE, CAIXAS DE SOM USB potência mínima 8w RMS WEBCAM com microfone integrado. Garantia mínima de 12 meses.

Porte da empresa: ME/EPP

37.338.161/0001-08	SONOTE SOLUCOES EM TECNOLOGIA LTDA	Sim	Sim	8	R\$ 3.998,7100	R\$ 31.989,6800	01/09/2023	14:54:11
--------------------	------------------------------------	-----	-----	---	----------------	-----------------	------------	----------

Marca: Própria
Fabricante: Própria
Modelo / Versão: Própria

Descrição Detalhada do Objeto Ofertado: Computador, Processador frequência: 2.90 GHz (Max Turbo 4.30 GHz), 64 Bits, Cache: 12MB; Velocidade do barramento: 8 GT/, TDP: 65W. Referência: Intel Core I5-10400 10° Geração ou mais recente. PLACA MÃE: compatível com o processador, Padrão; ATX ou Micro ATX, Saída Gráfica: VGA (D-Sub) e HDMI, Memória: 2 DIMMs, DDR4 2666/2400/2133MHz, Suporta até 32 GB de memória. Áudio com 8 canais. Rede: 1 porta RJ-45 Gigabit. Slot: 1 PCI Express 3.0/2.0 x16; 2 PCI Express 3.0/2.0. Interface de Armazenamento: 1 conector M.2, 4 conectores SATA 6Gb/s. Portas USB: 2 portas USB 3.2, 4 portas USB 2.0/1.1; 1 conector PS/2. Referência; GIGABYTE H410M H. MEMÓRIA: 1 pente de memória. Capacidade: 8GB, Tecnologia DDR4, Velocidade de Frequência: 2666MHz. Dissipador de calor. Placa De Vídeo: Integrada Disco De Armazenamento SSD; M.2 2280, Capacidade 500GB, Interface PCIE Gen3 8Gb/s de Velocidade MONITOR: LED tamanho mínimo 23,5 polegadas; conexão HDMI; com regulagem de altura INTEGRADO (sem uso de suporte adicional) TECLADO ABNT2 com Teclas Multimídia, MOUSE, CAIXAS DE SOM USB potência 8w RMS WEBCAM com microfone integrado. Garantia de 12 meses. PROCESSADOR MODELO: Intel Core I5-10400 2.9GHz LGA 1200 12MB MARCA: Intel SSD MODELO: KDNV512G-112 512GB MARCA: Keepdata PLACA MÃE MODELO: H410M H V2 Intel Soquete LGA 1200 MARCA: Gigabyte MEMÓRIA MODELO: HyperX Fury DDR4 8GB 2666MHz MARCA: Kingston GABINETE MODELO: K731 MARCA: Satellite WEBCAM MODELO: C270 HD MARCA: Logitech MONITOR MODELO: LED P24V GS Full HD 24" MARCA: HP

Porte da empresa: ME/EPP

30.915.834/0001-98	J U V COMERCIO DE EQUIPAMENTOS DE INFORMATICA LTDA	Sim	Sim	8	R\$ 3.998,7100	R\$ 31.989,6800	04/09/2023	17:52:34
--------------------	--	-----	-----	---	----------------	-----------------	------------	----------

Marca: MARCA PRÓPRIA I5 104
Fabricante: MARCA PRÓPRIA
Modelo / Versão: I5 10400

Descrição Detalhada do Objeto Ofertado: Computador, Processador frequência: 2.90 GHz (Max Turbo 4.30 GHz), 64 Bits, Cache: 12MB; Velocidade do barramento: 8 GT/, TDP: 65W. Referência: Intel Core I5-10400 10° Geração ou mais recente. PLACA MÃE: compatível com o processador, Padrão; ATX ou Micro ATX, Saída Gráfica: VGA (D-Sub) e HDMI, Memória: 2 DIMMs, DDR4 2666/2400/2133MHz, Suporta até 32 GB de memória. Áudio com 8 canais. Rede: 1 porta RJ-45 Gigabit. Slot: 1 PCI Express 3.0/2.0 x16; 2 PCI Express 3.0/2.0. Interface de Armazenamento: 1 conector M.2, 4 conectores SATA 6Gb/s. Portas USB: 2 portas USB 3.2, 4 portas USB 2.0/1.1; 1 conector PS/2. Referência; GIGABYTE H410M H. MEMÓRIA: 1 pente de memória. Capacidade: 8GB, Tecnologia DDR4, Velocidade de Frequência: 2666MHz. Dissipador de calor. Placa De Vídeo: Integrada Disco De Armazenamento SSD; M.2 2280, Capacidade 500GB, Interface PCIE Gen3 8Gb/s de Velocidade MONITOR: LED tamanho mínimo 23,5 polegadas; conexão HDMI; com regulagem de altura INTEGRADO(sem uso de suporte adicional) TECLADO ABNT2 com Teclas Multimídia, MOUSE, CAIXAS DE SOM USB potência mínima 8w RMS WEBCAM com microfone integrado. Garantia mínima de 12 meses. COMPONENTES: MARCA PRÓPRIA I5 10400 PROCESSADOR INTEL I5 10400 PLA MÃE GIGABYTE H470MH MEMÓRIA 8GB KINGSTON FURY HD 500 SSD NVM - KINGSTON SNU MONITOR 23.8 - CONCORDIA P2401 TECLADO MOUSE E C3 TECH CAIXA DE SOM MULTILASER SP172 WEB CAM XIAOMI CMSXJ22A GABINETE KMEX

Porte da empresa: ME/EPP

04.447.180/0001-05	VIA NOVITA LTDA	Sim	Sim	8	R\$ 3.998,7100	R\$ 31.989,6800	05/09/2023	15:13:45
--------------------	-----------------	-----	-----	---	----------------	-----------------	------------	----------

Marca: PROPRIA
Fabricante: PROPRIO
Modelo / Versão: I5PN50

Descrição Detalhada do Objeto Ofertado: Computador, Processador frequência: 2.90 GHz (Max Turbo 4.30 GHz), 64 Bits, Cache: 12MB; Velocidade do barramento: 8 GT/, TDP: 65W. Referência: Intel Core I5-10400 10° Geração ou mais recente. PLACA MÃE: compatível com o processador, Padrão; ATX ou Micro ATX, Saída Gráfica: VGA (D-Sub) e HDMI, Memória: 2 DIMMs, DDR4 2666/2400/2133MHz, Suporta até 32 GB de memória. Áudio com 8 canais. Rede: 1 porta RJ-45 Gigabit. Slot: 1 PCI Express 3.0/2.0 x16; 2 PCI Express 3.0/2.0. Interface de Armazenamento: 1 conector M.2, 4 conectores SATA 6Gb/s. Portas USB: 2 portas USB 3.2, 4 portas USB 2.0/1.1; 1 conector PS/2. Referência; GIGABYTE H410M H. MEMÓRIA: 1 pente de memória. Capacidade: 8GB, Tecnologia DDR4, Velocidade de Frequência: 2666MHz. Dissipador de calor. Placa De Vídeo: Integrada Disco De Armazenamento SSD; M.2 2280, Capacidade 500GB, Interface

PCIE Gen3 8Gb/s de Velocidade MONITOR: LED tamanho mínimo 23,5 polegadas; conexão HDMI; com regulagem de altura INTEGRADO(sem uso de suporte adicional) TECLADO ABNT2 com Teclas Multimídia, MOUSE, CAIXAS DE SOM USB potência mínima 8w RMS WEBCAM com microfone integrado. Garantia mínima de 12 meses

Porte da empresa: ME/EPP

39.791.096/0001-99 MICRON Sim Sim 8 R\$ 3.998,7100 R\$ 31.989,6800 05/09/2023 16:48:56

INFORMATICA LTDA

Marca: KMEX/HQ

Fabricante: KMEX/HQ

Modelo / Versão: GM03NB / PRO24HQ4

Descrição Detalhada do Objeto Ofertado: Processador Tipo: Lga 1200 , Velocidade Processamento: 2.9 GHZ, Modelo: Intel Core I5-10400 , Características Adicionais: Gráfico Uhd Integrado , Barramento: Turbo Boost 4.3 Ghz

Porte da empresa: ME/EPP

03.958.284/0001-11 POTENCIA SOM E Sim Sim 8 R\$ 3.998,7100 R\$ 31.989,6800 05/09/2023 17:42:19

INFORMATICA LTDA

Marca: intel

Fabricante: intel

Modelo / Versão: i5-10400

Descrição Detalhada do Objeto Ofertado: Computador, Processador frequência: 2.90 GHz (Max Turbo 4.30 GHz), 64 Bits, Cache: 12MB; Velocidade do barramento: 8 GT/, TDP: 65W. Referência: Intel Core I5-10400 10ª Geração ou mais recente. PLACA MÃE: compatível com o processador, Padrão: ATX ou Micro ATX, Saída Gráfica: VGA (D-Sub) e HDMI, Memória: 2 DIMMs, DDR4 2666/2400/2133MHz, Suporta até 32 GB de memória. Áudio com 8 canais. Rede: 1 porta RJ-45 Gigabit. Slot: 1 PCI Express 3.0/2.0 x16; 2 PCI Express 3.0/2.0. Interface de Armazenamento: 1 conector M.2, 4 conectores SATA 6Gb/s. Portas USB: 2 portas USB 3.2, 4 portas USB 2.0/1.1; 1 conector PS/2. Referência; GIGABYTE H410M H. MEMÓRIA: 1 pente de memória. Capacidade: 8GB, Tecnologia DDR4, Velocidade de Frequência: 2666MHz. Dissipador de calor. Placa De Vídeo: Integrada Disco De Armazenamento SSD: M.2 2280, Capacidade 500GB, Interface PCIE Gen3 8Gb/s de Velocidade MONITOR: LED tamanho mínimo 23,5 polegadas; conexão HDMI; com regulagem de altura INTEGRADO(sem uso de suporte adicional) TECLADO ABNT2 com Teclas Multimídia, MOUSE, CAIXAS DE SOM USB potência mínima 8w RMS WEBCAM com microfone integrado. Garantia mínima de 12 meses.

Porte da empresa: ME/EPP

45.606.844/0001-19 KGR ATACADISTA Sim Sim 8 R\$ 3.998,7100 R\$ 31.989,6800 05/09/2023 18:13:45

LTDA

Marca: COMP CM52, I5 10400,

Fabricante: COMP CM52, I5 10400, H410MH, 8GB DDR4 2666 FURY, S

Modelo / Versão: COMP CM52, I5 10400, H410MH, 8GB DDR4 2666 FURY, S

Descrição Detalhada do Objeto Ofertado: COMP CM52, I5 10400, H410MH, 8GB DDR4 2666 FURY, SSD 500GB NV2, MON 24" LG PIVOT, TEC KMEX MULTIMEDIA,

Porte da empresa: ME/EPP

14.062.718/0001-17 NEDEL COMERCIO Sim Sim 8 R\$ 3.998,7100 R\$ 31.989,6800 06/09/2023 08:09:22

VAREJISTA E

ATACADISTA DE

INFORMATICA LTDA

Marca: PRÓPRIA

Fabricante: PRÓPRIA

Modelo / Versão: Intel 10400 Core i5

Descrição Detalhada do Objeto Ofertado: COMPUTADOR Intel 10400 Core i5 | MSI PRO H510M-B | Bluecase BG-2001 | HyperX Fury - 2666Mhz | ADATA ALEG-710-512GCS | Go Tech CMM-128 | 5+ 015-0074 | OEM 48.5800 | Multilaser WC051 | Bluecase BM24D2HVW | GARANTIA 12 MESES

Porte da empresa: ME/EPP

34.290.686/0001-14 ULISSES Sim Sim 8 R\$ 4.000,0000 R\$ 32.000,0000 05/09/2023 14:44:55

GUIMARAES

ANACLETO LOJA DE

VARIEDADES

Marca: gtk/3green

Fabricante: gtk/3green

Modelo / Versão: computador

Descrição Detalhada do Objeto Ofertado: Computador, Processador frequência: 2.90 GHz (Max Turbo 4.30 GHz), 64 Bits, Cache: 12MB; Velocidade do barramento: 8 GT/, TDP: 65W. Referência: Intel Core I5-10400 10ª Geração ou mais recente. PLACA MÃE: compatível com o processador, Padrão: ATX ou Micro ATX, Saída Gráfica: VGA (D-Sub) e HDMI, Memória: 2 DIMMs, DDR4 2666/2400/2133MHz, Suporta até 32 GB de memória. Áudio com 8 canais. Rede: 1 porta RJ-45 Gigabit. Slot: 1 PCI Express 3.0/2.0 x16; 2 PCI Express 3.0/2.0. Interface de Armazenamento: 1 conector M.2, 4 conectores SATA 6Gb/s. Portas USB: 2 portas USB 3.2, 4 portas USB 2.0/1.1; 1 conector PS/2. Referência; GIGABYTE H410M H. MEMÓRIA: 1 pente de memória. Capacidade: 8GB, Tecnologia DDR4, Velocidade de Frequência: 2666MHz. Dissipador de calor. Placa De Vídeo: Integrada Disco De Armazenamento SSD; M.2 2280, Capacidade 500GB, Interface PCIE Gen3 8Gb/s de Velocidade MONITOR: LED tamanho mínimo 23,5 polegadas; conexão HDMI; com regulagem de altura INTEGRADO(sem uso de suporte adicional) TECLADO ABNT2 com Teclas Multimídia, MOUSE, CAIXAS DE SOM USB potência mínima 8w RMS WEBCAM com microfone integrado. Garantia mínima de 12 meses.

Porte da empresa: ME/EPP

38.504.819/0001-69 FRP COMERCIO E Sim Sim 8 R\$ 4.000,0000 R\$ 32.000,0000 05/09/2023 14:55:03

SERVICOS DE

INFORMATICA LTDA

Marca: DELL

Fabricante: DELL

Modelo / Versão: DELL

Descrição Detalhada do Objeto Ofertado: COMPUTADOR  Processador Intel® Core™ i3-12100 Cache de 12 MB, até 4,30 GHz  Memória 8 GB DDR4, 3200MHz  SSD 500GB NVMe M.2  Interface Wireless WIFI IEEE 802.11 b/g/n.  Teclado e Mouse incluso - Dell  Monitor de LED 23.5" Polegadas  Sistema operacional Windows 11 Pro  Web Cam com microfone Informações adicionais referente ao produto apresentado no catalogo presente no final da proposta. Modelo: VOSTRO 3710 Marca: DELL

Porte da empresa: ME/EPP

38.482.591/0001-53 SKYLAB Sim Sim 8 R\$ 100.000,0000 R\$ 800.000,0000 05/09/2023 14:25:09

COMERCIAL

HOSPITALAR LTDA

Marca: i5

Fabricante: i5

Modelo / Versão: i5

om \$1 d

Descrição Detalhada do Objeto Ofertado: Descrição: Processador Tipo: Lga 1200 , Velocidade Processamento: 2.9 GHz, Modelo: Intel Core I5-10400 , Características Adicionais: Gráfico Uhd Integrado , Barramento: Turbo Boost 4.3 Ghz

Porte da empresa: ME/EPP

Lances (Obs: lances com * na frente indicam que foram excluídos)

Valor do Lance	CNPJ/CPF	Data/Hora Registro
R\$ 800.000,0000	38.482.591/0001-53	06/09/2023 09:00:02:093
R\$ 32.000,0000	34.290.686/0001-14	06/09/2023 09:00:02:093
R\$ 32.000,0000	38.504.819/0001-69	06/09/2023 09:00:02:093
R\$ 31.989,6800	03.958.284/0001-11	06/09/2023 09:00:02:093
R\$ 31.989,6800	39.791.096/0001-99	06/09/2023 09:00:02:093
R\$ 31.989,6800	45.606.844/0001-19	06/09/2023 09:00:02:093
R\$ 31.989,6800	37.338.161/0001-08	06/09/2023 09:00:02:093
R\$ 31.989,6800	30.915.834/0001-98	06/09/2023 09:00:02:093
R\$ 31.989,6800	04.447.180/0001-05	06/09/2023 09:00:02:093
R\$ 31.989,6800	14.062.718/0001-17	06/09/2023 09:00:02:093
R\$ 31.989,6000	12.027.340/0001-95	06/09/2023 09:00:02:093
R\$ 31.984,0000	48.963.415/0001-97	06/09/2023 09:00:02:093
R\$ 31.984,0000	47.034.949/0001-76	06/09/2023 09:00:02:093
R\$ 31.984,0000	23.121.663/0001-60	06/09/2023 09:00:02:093
R\$ 31.200,0000	40.224.243/0001-28	06/09/2023 09:00:02:093
R\$ 30.400,0000	35.651.342/0001-56	06/09/2023 09:00:02:093
R\$ 30.200,0000	40.224.243/0001-28	06/09/2023 09:02:42:123
R\$ 30.100,0000	04.447.180/0001-05	06/09/2023 09:02:48:187
R\$ 30.399,0000	39.791.096/0001-99	06/09/2023 09:03:24:073
R\$ 30.099,0000	39.791.096/0001-99	06/09/2023 09:03:36:427
R\$ 30.050,0000	04.447.180/0001-05	06/09/2023 09:03:53:480
R\$ 30.045,0000	39.791.096/0001-99	06/09/2023 09:04:05:483
R\$ 30.040,0000	37.338.161/0001-08	06/09/2023 09:05:05:253
R\$ 30.020,0000	04.447.180/0001-05	06/09/2023 09:05:10:140
R\$ 30.000,0000	39.791.096/0001-99	06/09/2023 09:05:14:787
R\$ 30.030,0000	40.224.243/0001-28	06/09/2023 09:05:25:160
R\$ 29.000,0000	03.958.284/0001-11	06/09/2023 09:05:32:477
R\$ 28.000,0000	30.915.834/0001-98	06/09/2023 09:05:36:617
R\$ 29.900,0000	40.224.243/0001-28	06/09/2023 09:05:43:277
R\$ 27.999,0000	37.338.161/0001-08	06/09/2023 09:05:52:683
R\$ 27.800,0000	04.447.180/0001-05	06/09/2023 09:05:58:360
R\$ 27.899,0000	39.791.096/0001-99	06/09/2023 09:06:30:093
R\$ 27.799,0000	39.791.096/0001-99	06/09/2023 09:06:35:280
R\$ 27.700,0000	30.915.834/0001-98	06/09/2023 09:06:40:970
R\$ 25.000,0000	03.958.284/0001-11	06/09/2023 09:06:54:137
R\$ 24.999,0000	39.791.096/0001-99	06/09/2023 09:07:20:080
R\$ 24.950,0000	37.338.161/0001-08	06/09/2023 09:07:41:107
R\$ 24.900,0000	03.958.284/0001-11	06/09/2023 09:07:52:963
R\$ 24.899,0000	39.791.096/0001-99	06/09/2023 09:07:57:030
R\$ 24.500,0000	03.958.284/0001-11	06/09/2023 09:08:07:050
R\$ 24.800,0000	04.447.180/0001-05	06/09/2023 09:08:26:183
R\$ 24.499,0000	39.791.096/0001-99	06/09/2023 09:08:28:410
R\$ 24.250,0000	04.447.180/0001-05	06/09/2023 09:08:36:510
R\$ 24.000,0000	30.915.834/0001-98	06/09/2023 09:08:54:553
R\$ 24.200,0000	37.338.161/0001-08	06/09/2023 09:08:59:517
R\$ 27.000,0000	48.963.415/0001-97	06/09/2023 09:09:03:047
R\$ 23.990,0000	37.338.161/0001-08	06/09/2023 09:09:08:043
R\$ 23.000,0000	48.963.415/0001-97	06/09/2023 09:09:18:370
R\$ 24.090,0000	03.958.284/0001-11	06/09/2023 09:09:19:777
R\$ 22.999,0000	39.791.096/0001-99	06/09/2023 09:09:23:173
R\$ 22.980,0000	04.447.180/0001-05	06/09/2023 09:09:31:657
R\$ 22.900,0000	30.915.834/0001-98	06/09/2023 09:09:37:977
R\$ 21.899,0000	39.791.096/0001-99	06/09/2023 09:09:46:877
R\$ 27.000,0000	35.651.342/0001-56	06/09/2023 09:10:08:197
* R\$ 2.000,0000	35.651.342/0001-56	06/09/2023 09:10:17:410
R\$ 31.983,9000	12.027.340/0001-95	06/09/2023 09:11:02:967
R\$ 21.850,0000	04.447.180/0001-05	06/09/2023 09:11:49:987

om 41 p

R\$ 21.849,0000	39.791.096/0001-99	06/09/2023 09:12:03:143
R\$ 21.895,0000	45.606.844/0001-19	06/09/2023 09:12:11:783
R\$ 21.500,0000	30.915.834/0001-98	06/09/2023 09:12:30:653
R\$ 31.000,0000	34.290.686/0001-14	06/09/2023 09:13:00:750
R\$ 21.480,0000	04.447.180/0001-05	06/09/2023 09:13:10:910
R\$ 21.450,0000	30.915.834/0001-98	06/09/2023 09:13:32:570
R\$ 21.845,0000	45.606.844/0001-19	06/09/2023 09:13:37:910
R\$ 21.449,0000	39.791.096/0001-99	06/09/2023 09:13:57:157
R\$ 21.448,0000	04.447.180/0001-05	06/09/2023 09:14:19:790
R\$ 21.400,0000	30.915.834/0001-98	06/09/2023 09:14:36:460
R\$ 21.399,0000	04.447.180/0001-05	06/09/2023 09:14:58:063
R\$ 21.390,0000	30.915.834/0001-98	06/09/2023 09:15:07:240
R\$ 21.389,0000	39.791.096/0001-99	06/09/2023 09:15:16:950
R\$ 21.363,9300	37.338.161/0001-08	06/09/2023 09:15:22:867
R\$ 24.500,0000	40.224.243/0001-28	06/09/2023 09:15:38:217
R\$ 21.362,0000	39.791.096/0001-99	06/09/2023 09:15:43:597
R\$ 21.350,0000	30.915.834/0001-98	06/09/2023 09:15:46:670
R\$ 21.349,0000	39.791.096/0001-99	06/09/2023 09:15:53:097
R\$ 21.340,0000	04.447.180/0001-05	06/09/2023 09:16:11:070
R\$ 21.500,0000	48.963.415/0001-97	06/09/2023 09:16:35:600
R\$ 21.339,0000	39.791.096/0001-99	06/09/2023 09:16:58:223
R\$ 21.335,0000	37.338.161/0001-08	06/09/2023 09:17:09:843
R\$ 21.300,0000	30.915.834/0001-98	06/09/2023 09:17:11:233
R\$ 21.330,0000	04.447.180/0001-05	06/09/2023 09:17:12:233
R\$ 21.299,0000	04.447.180/0001-05	06/09/2023 09:17:22:703
R\$ 21.250,0000	37.338.161/0001-08	06/09/2023 09:17:31:490
R\$ 30.999,8700	47.034.949/0001-76	06/09/2023 09:17:33:187
R\$ 21.298,0000	39.791.096/0001-99	06/09/2023 09:17:36:550
R\$ 21.249,0000	39.791.096/0001-99	06/09/2023 09:17:39:863
R\$ 17.000,0000	35.651.342/0001-56	06/09/2023 09:18:05:557
R\$ 20.825,3400	37.338.161/0001-08	06/09/2023 09:19:24:523
R\$ 20.799,0000	39.791.096/0001-99	06/09/2023 09:19:49:883
R\$ 20.200,0000	04.447.180/0001-05	06/09/2023 09:20:06:443

Não existem lances de desempate ME/EPP para o item

Eventos do Item

Evento	Data	Observações
Abertura	06/09/2023 09:02:12	Item aberto para lances.
Exclusão de lance	06/09/2023 09:14:34	Item com lance no valor de R\$ 2.000,0000 excluído pelo pregoeiro.
Encerramento etapa aberta	06/09/2023 09:18:34	Item com etapa aberta encerrada.
Início 1a etapa fechada	06/09/2023 09:18:34	Convocados os fornecedores para a 1º etapa fechada que apresentaram lance entre R\$ 17.000,0000 e R\$ 21.299,0000.
Encerramento	06/09/2023 09:23:35	Item encerrado para lances.
Encerramento etapa fechada	06/09/2023 09:23:35	Item com etapa fechada encerrada.
Recusa de proposta	06/09/2023 15:36:03	Recusa da proposta. Fornecedor: DIGITALTECH SOLUCAO E TECNOLOGIA LTDA, CNPJ/CPF: 35.651.342/0001-56, pelo melhor lance de R\$ 17.000,0000. Motivo: A empresa DIGITALTECH SOLUCAO E TECNOLOGIA LTDA não apresentou declarações de garantia, assistência e unificada, e certidão de falência e concordata e FGTS estavam vencidas.
Abertura do prazo - Convocação anexo	12/09/2023 08:17:30	Convocado para envio de anexo o fornecedor VIA NOVITA LTDA, CNPJ/CPF: 04.447.180/0001-05.
Encerramento do prazo - Convocação anexo	12/09/2023 11:38:37	Encerrado o prazo de Convocação de Anexo pelo fornecedor VIA NOVITA LTDA, CNPJ/CPF: 04.447.180/0001-05.
Aceite de proposta	12/09/2023 13:39:59	Aceite individual da proposta. Fornecedor: VIA NOVITA LTDA, CNPJ/CPF: 04.447.180/0001-05, pelo melhor lance de R\$ 20.200,0000.
Habilitação de fornecedor	13/09/2023 10:58:38	Habilitação em grupo de propostas. Fornecedor: VIA NOVITA LTDA - CNPJ/CPF: 04.447.180/0001-05

Não existem intenções de recurso para o item

Item: 15 - Material hospitalar

am
\$1 d

Propostas Participaram deste item as empresas abaixo relacionadas, com suas respectivas propostas.
(As propostas com * na frente foram desclassificadas)

CNPJ/CPF	Fornecedor	ME/EPP Equiparada	Declaração ME/EPP	Quantidade	Valor Unit.	Valor Global	Data/Hora Registro
15.631.700/0001-51	216 MATERIAL HOSPITALAR LTDA	Sim	Sim	3	R\$ 2.717,0000	R\$ 8.151,0000	01/09/2023 14:57:03
Marca: GW Fabricante: GW Modelo / Versão: GW Descrição Detalhada do Objeto Ofertado: Conjunto portátil para oxigenoterapia 03 UN R\$ 2.717,19 R\$ 8.151,57 Página 36 contendo: cilindro metálico para acondicionamento de oxigênio medicinal, com capacidade hidráulica de 7 litros e 1,0 m [^] , tipo G. Dotado de válvula de segurança para enchimento e abertura, conexão padrão standard; Deve ser fornecido regulador de pressão adaptado a manômetro de carga e regulagem de pressão, além de fuxômetro, com régua graduada e acionamento por válvula Montado em suporte próprio, que permita transporte e adequada fixação ao solo e estabilização durante o transporte. Garantia mínima de 12 meses. Porte da empresa: ME/EPP							
38.482.591/0001-53	SKYLAB COMERCIAL HOSPITALAR LTDA	Sim	Sim	3	R\$ 100.000,0000	R\$ 300.000,0000	05/09/2023 14:25:09
Marca: mat Fabricante: mat Modelo / Versão: mat Descrição Detalhada do Objeto Ofertado: Descrição: Material Hospitalar Tipo: Cilindro , Aplicação: P/ Iluminar Cavidade , Dimensões: Cerca De 10 X 3 CM, Componentes Adicionais: Ponta Distal C/ Luz Fria , Adicional: À Bateria, C/ Carregador , Esterilidade*: Reutilizável Porte da empresa: ME/EPP							

Lances (Obs: lances com * na frente indicam que foram excluídos)

Valor do Lance	CNPJ/CPF	Data/Hora Registro
R\$ 300.000,0000	38.482.591/0001-53	06/09/2023 09:00:02:093
R\$ 8.151,0000	15.631.700/0001-51	06/09/2023 09:00:02:093
R\$ 8.150,0000	15.631.700/0001-51	06/09/2023 09:27:37:820

Não existem lances de desempate ME/EPP para o item

Eventos do Item

Evento	Data	Observações
Abertura	06/09/2023 09:02:13	Item aberto para lances.
Encerramento etapa aberta	06/09/2023 09:23:35	Item com etapa aberta encerrada.
Início 1a etapa fechada	06/09/2023 09:23:35	Convocados os fornecedores para a 1º etapa fechada que apresentaram lance entre R\$ 8.151,0000 e R\$ 300.000,0000.
Encerramento	06/09/2023 09:28:36	Item encerrado para lances.
Encerramento etapa fechada	06/09/2023 09:28:36	Item com etapa fechada encerrada.
Aceite de proposta	11/09/2023 14:44:03	Aceite individual da proposta. Fornecedor: 216 MATERIAL HOSPITALAR LTDA, CNPJ/CPF: 15.631.700/0001-51, pelo melhor lance de R\$ 8.150,0000.
Abertura do prazo - Convocação anexo	12/09/2023 08:18:15	Convocado para envio de anexo o fornecedor 216 MATERIAL HOSPITALAR LTDA, CNPJ/CPF: 15.631.700/0001-51.
Recusa de proposta	12/09/2023 13:51:54	Recusa da proposta. Fornecedor: 216 MATERIAL HOSPITALAR LTDA, CNPJ/CPF: 15.631.700/0001-51, pelo melhor lance de R\$ 8.150,0000. Motivo: não atendeu a convocação do envio de proposta ajustada.
Encerramento do prazo - Convocação anexo	12/09/2023 13:51:54	Encerrado pelo Sistema o prazo de Convocação de Anexo do fornecedor 216 MATERIAL HOSPITALAR LTDA, CNPJ/CPF: 15.631.700/0001-51.
Recusa de proposta	12/09/2023 13:52:23	Recusa da proposta. Fornecedor: SKYLAB COMERCIAL HOSPITALAR LTDA, CNPJ/CPF: 38.482.591/0001-53, pelo melhor lance de R\$ 300.000,0000. Motivo: valor acima do estimado
Cancelado no julgamento	13/09/2023 10:58:05	Item cancelado no julgamento. Motivo: uma empresa não atendeu a convocação e outra cotou valor acima do edital

Não existem intenções de recurso para o item

Item: 16 - Desfibrilador

Propostas Participaram deste item as empresas abaixo relacionadas, com suas respectivas propostas.
(As propostas com * na frente foram desclassificadas)

CNPJ/CPF	Fornecedor	ME/EPP Equiparada	Declaração ME/EPP	Quantidade	Valor Unit.	Valor Global	Data/Hora Registro
84.972.926/0001-39	J. RIBEIRO COMERCIO ATACADISTA LTDA	Sim	Sim	1	R\$ 9.000,0000	R\$ 9.000,0000	05/09/2023 15:43:42

Marca: LIFE FUTURA 400**Fabricante:** cmos drake**Modelo / Versão:** CMOS DRAKE

Descrição Detalhada do Objeto Ofertado: Desfibrilador Semi Automático DEA: aparelho com medidas máximas de 250X140X300mm, possuindo onda bifásica para choque, ajuste automático de impedância para o uso em adultos ou em crianças. O choque para adultos deverá ser, no mínimo, de 100 J (cem joules). O choque para crianças deverá ser, no mínimo, de 50 J (cinquenta joules). Deverá acompanhar bateria não recarregável de Lítio de alta performance para no mínimo 50 choques ou 6 horas de monitorização. - O peso máximo do conjunto completo (DEA, bateria, bolsa e eletrodos) não poderá exceder a 2,0 (dois) quilogramas Deverá acompanhar três pares de eletrodos adesivos para adultos e um par de eletrodos adesivos para crianças, multifuncionais, descartáveis. - Deverá possuir instruções de áudio bem claras e ícones visuais autoexplicativos dos procedimentos de RCP. Deverá permitir registro em memória de: ECG contínuo, eventos críticos e procedimentos realizados. - Deverá possibilitar através de porta infravermelha ou USB própria conexão para o sistema operacional "Windows XP" ou superior para acesso dos dados da memória, permitindo a leitura posterior do traçado de ECG procedimentos executados e demais dados disponíveis para arquivo. Deverá ser fornecido hardware e software necessários para esta transmissão. - Deverá realizar auto teste periódico com avisos de bateria baixa e necessidade de manutenção. - Deverá ter instrução de voz em português, alto-falantes internos, sinais sonoros e botão de choque com indicador luminoso. Deverá apresentar no mínimo certificação - IP-55 (resistência a pó e água) e ser resistente a queda, no mínimo de um metro de altura. - Deverá permitir atualizações dos protocolos (procedimentos); - Deverá possuir sistema automático de identificação dos eletrodos, diferenciando o de adulto e o infantil; Deverá possuir tempo de carga para aplicação de choque de no máximo dez segundos para energia máxima com uma bateria/conjunto de pilhas novo carregado. - Manual de operação em português. Garantia mínima de 60 meses. CMOS DRAKE LIFE FUTURA

Porte da empresa: ME/EPP

13.719.523/0001-34	CLARO MED EQUIPAMENTOS MEDICO HOSPITALAR LTDA	Sim	Sim	1	R\$ 9.700,0000	R\$ 9.700,0000	05/09/2023 18:21:21
--------------------	---	-----	-----	---	----------------	----------------	------------------------

Marca: CMOS DRAKE**Fabricante:** CMOS DRAKE**Modelo / Versão:** LIFE 400 FUTURA

Descrição Detalhada do Objeto Ofertado: Desfibrilador Semi Automático DEA: aparelho com medidas máximas de 250X140X300mm, possuindo onda bifásica para choque, ajuste automático de impedância para o uso em adultos ou em crianças. O choque para adultos deverá ser, no mínimo, de 100 J (cem joules). O choque para crianças deverá ser, no mínimo, de 50 J (cinquenta joules). Deverá acompanhar bateria não recarregável de Lítio de alta performance para no mínimo 50 choques ou 6 horas de monitorização. - O peso máximo do conjunto completo (DEA, bateria, bolsa e eletrodos) não poderá exceder a 2,0 (dois) quilogramas Deverá acompanhar três pares de eletrodos adesivos para adultos e um par de eletrodos adesivos para crianças, multifuncionais, descartáveis. - Deverá possuir instruções de áudio bem claras e ícones visuais autoexplicativos dos procedimentos de RCP. Deverá permitir registro em memória de: ECG contínuo, eventos críticos e procedimentos realizados. - Deverá possibilitar através de porta infravermelha ou USB própria conexão para o sistema operacional "Windows XP" ou superior para acesso dos dados da memória, permitindo a leitura posterior do traçado de ECG, procedimentos executados e demais dados disponíveis para arquivo. Deverá ser fornecido hardware e software necessários para esta transmissão. - Deverá realizar auto teste periódico com avisos de bateria baixa e necessidade de manutenção. - Deverá ter instrução de voz em português, alto-falantes internos, sinais sonoros e botão de choque com indicador luminoso. Deverá apresentar no mínimo certificação - IP-55 (resistência a pó e água) e ser resistente a queda, no mínimo de um metro de altura. - Deverá permitir atualizações dos protocolos (procedimentos); - Deverá possuir sistema automático de identificação dos eletrodos, diferenciando o de adulto e o infantil; Deverá possuir tempo de carga para aplicação de choque de no máximo dez segundos para energia máxima com uma bateria/conjunto de pilhas novo carregado. - Manual de operação em português. Garantia mínima de 60 meses.

Porte da empresa: ME/EPP

42.650.279/0001-07	LONDRIHOSP IMPORTACAO E EXPORTACAO DE PRODUTOS MEDICO HOSPITALARES LTDA	Sim	Sim	1	R\$ 9.700,0000	R\$ 9.700,0000	06/09/2023 08:36:26
--------------------	---	-----	-----	---	----------------	----------------	------------------------

Marca: INSTRAMED**Fabricante:** INSTRAMED**Modelo / Versão:** ION

Descrição Detalhada do Objeto Ofertado: Desfibrilador Semi Automático DEA: aparelho com medidas máximas de 250X140X300mm, possuindo onda bifásica para choque, ajuste automático de impedância para o uso em adultos ou em crianças. O choque para adultos deverá ser, no mínimo, de 100 J (cem joules). O choque para crianças deverá ser, no mínimo, de 50 J (cinquenta joules). Deverá acompanhar bateria não recarregável de Lítio de alta performance para no mínimo 50 choques ou 6 horas de monitorização. - O peso máximo do conjunto completo (DEA, bateria, bolsa e eletrodos) não poderá exceder a 2,0 (dois) quilogramas Deverá acompanhar três pares de eletrodos adesivos para adultos e um par de eletrodos adesivos para crianças, multifuncionais, descartáveis. - Deverá possuir instruções de áudio bem claras e ícones visuais autoexplicativos dos procedimentos de RCP. Deverá permitir registro em memória de: ECG contínuo, eventos críticos e procedimentos realizados. - Deverá possibilitar através de porta infravermelha ou USB própria conexão para o sistema operacional "Windows XP" ou superior para acesso dos dados da memória, permitindo a leitura posterior do traçado de ECG procedimentos executados e demais dados disponíveis para arquivo. Deverá ser fornecido hardware e software necessários para esta transmissão. - Deverá realizar auto teste periódico com avisos de bateria baixa e necessidade de manutenção. - Deverá ter instrução de voz em português, alto-falantes internos, sinais sonoros e botão de choque com indicador luminoso. Deverá apresentar no mínimo certificação - IP-55 (resistência a pó e água) e ser resistente a queda, no mínimo de um metro de altura. - Deverá permitir atualizações dos protocolos (procedimentos); - Deverá possuir sistema automático de identificação dos eletrodos, diferenciando o de adulto e o infantil; Deverá possuir tempo de carga para aplicação de choque de no máximo dez segundos para energia máxima com uma bateria/conjunto de pilhas novo carregado. - Manual de operação em português. Garantia mínima de 60 meses.

Porte da empresa: ME/EPP

07.422.196/0001-51	VITALLI COMERCIO E IMPORTACAO LTDA	Sim	Sim	1	R\$ 9.705,9000	R\$ 9.705,9000	05/09/2023 20:00:42
--------------------	---	-----	-----	---	----------------	----------------	------------------------

Marca: INSTRAMED**Fabricante:** INSTRAMED**Modelo / Versão:** ION**Descrição Detalhada do Objeto Ofertado:** Desfibrilador DEA - Desfibrilador Tipo: Modo Automático E Manual ,

Recursos Integrados: Monitor C/ Ecg, Spo2, Mp Transcutâneo , Tipo Onda: Bifásica , Memória: Grava Eventos , Peso: Máx. De 8,5 KG, Alimentação: Bateria Recarregável , Componente: Pás Externas Embutidas E Adesivas , Componente I: Cabo De 3 E 5 Vias , Componentes Adicionais: Carga Seleccionável De 2 A 200j , Tipo Uso: Uso Adulto E Pediátrico
Porte da empresa: ME/EPP

10.769.989/0001-56	CASA HOSPITALAR IBIPORA LTDA	Sim	Sim	1	R\$ 9.706,0000	R\$ 9.706,0000	05/09/2023 16:51:29
--------------------	------------------------------	-----	-----	---	----------------	----------------	---------------------

Marca: NIHON KOHDEN

Fabricante: NIHON KOHDEN CORPORATION

Modelo / Versão: AED 3100

Descrição Detalhada do Objeto Ofertado: Desfibrilador Semi Automático DEA: aparelho com medidas máximas de 250X140X300mm, possuindo onda bifásica para choque, ajuste automático de impedância para o uso em adultos ou em crianças. O choque para adultos deverá ser, no mínimo, de 100 J (cem joules). O choque para crianças deverá ser, no mínimo, de 50 J (cinquenta joules). Deverá acompanhar bateria não recarregável de Lítio de alta performance para no mínimo 50 choques ou 6 horas de monitorização. - O peso máximo do conjunto completo (DEA, bateria, bolsa e eletrodos) não poderá exceder a 2,0 (dois) quilogramas Deverá acompanhar três pares de eletrodos adesivos para adultos e um par de eletrodos adesivos para crianças, multifuncionais, descartáveis. - Deverá possuir instruções de áudio bem claras e ícones visuais autoexplicativos dos procedimentos de RCP. Deverá permitir registro em memória de: ECG contínuo, eventos críticos e procedimentos realizados. - Deverá possibilitar através de porta infravermelha ou USB própria conexão para o sistema operacional "Windows XP" ou superior para acesso dos dados da memória, permitindo a leitura posterior do traçado de ECG, procedimentos executados e demais dados disponíveis para arquivo. Deverá ser fornecido hardware e software necessários para esta transmissão. - Deverá realizar auto teste periódico com avisos de bateria baixa e necessidade de manutenção. - Deverá ter instrução de voz em português, alto-falantes internos, sinais sonoros e botão de choque com indicador luminoso. Deverá apresentar no mínimo certificação - IP-55 (resistência a pó e água) e ser resistente a queda, no mínimo de um metro de altura. - Deverá permitir atualizações dos protocolos (procedimentos); - Deverá possuir sistema automático de identificação dos eletrodos, diferenciando o de adulto e o infantil; Deverá possuir tempo de carga para aplicação de choque de no máximo dez segundos para energia máxima com uma bateria/conjunto de pilhas novo carregado. - Manual de operação em português. Garantia mínima de 60 meses. MODELO: AED - 3100 MARCA: NIHON KOHDEN FABRICANTE: NIHON KOHDEN CORPORATION PROCEDÊNCIA: JAPÃO RMS: 80914690027

Porte da empresa: ME/EPP

42.587.791/0001-48	CSMED PRODUTOS MEDICO-HOSPITALARES LTDA	Sim	Sim	1	R\$ 9.706,0000	R\$ 9.706,0000	06/09/2023 08:58:35
--------------------	---	-----	-----	---	----------------	----------------	---------------------

Marca: TOTH LIFECARE

Fabricante: TOTH LIFECARE

Modelo / Versão: EASY SHOCK 5500

Descrição Detalhada do Objeto Ofertado: Desfibrilador - Desfibrilador Tipo: Modo Automático E Manual , Recursos Integrados: Monitor C/ Ecg, Spo2, Mp Transcutâneo , Tipo Onda: Bifásica , Memória: Grava Eventos , Peso: Máx. De 8,5 KG, Alimentação: Bateria Recarregável , Componente: Pás Externas Embutidas E Adesivas , Componente I: Cabo De 3 E 5 Vias , Componentes Adicionais: Carga Seleccionável De 2 A 200j , Tipo Uso: Uso Adulto E Pediátrico

Porte da empresa: ME/EPP

48.849.683/0001-82	LIFEPAR DISTRIBUIDORA LTDA	Sim	Sim	1	R\$ 9.706,9500	R\$ 9.706,9500	05/09/2023 10:18:51
--------------------	----------------------------	-----	-----	---	----------------	----------------	---------------------

Marca: INSTRAMED

Fabricante: INSTRAMED

Modelo / Versão: I.ON

Descrição Detalhada do Objeto Ofertado: Desfibrilador Semi Automático DEA: aparelho com medidas máximas de 250X140X300mm, possuindo onda bifásica para choque, ajuste automático de impedância para o uso em adultos ou em crianças. O choque para adultos deverá ser, no mínimo, de 100 J (cem joules). O choque para crianças deverá ser, no mínimo, de 50 J (cinquenta joules). Deverá acompanhar bateria não recarregável de Lítio de alta performance para no mínimo 50 choques ou 6 horas de monitorização. - O peso máximo do conjunto completo (DEA, bateria, bolsa e eletrodos) não poderá exceder a 2,0 (dois) quilogramas Deverá acompanhar três pares de eletrodos adesivos para adultos e um par de eletrodos adesivos para crianças, multifuncionais, descartáveis. - Deverá possuir instruções de áudio bem claras e ícones visuais autoexplicativos dos procedimentos de RCP. Deverá permitir registro em memória de: ECG contínuo, eventos críticos e procedimentos realizados. - Deverá possibilitar através de porta infravermelha ou USB própria conexão para o sistema operacional "Windows XP" ou superior para acesso dos dados da memória, permitindo a leitura posterior do traçado de ECG, procedimentos executados e demais dados disponíveis para arquivo. Deverá ser fornecido hardware e software necessários para esta transmissão. - Deverá realizar auto teste periódico com avisos de bateria baixa e necessidade de manutenção. - Deverá ter instrução de voz em português, alto-falantes internos, sinais sonoros e botão de choque com indicador luminoso. Deverá apresentar no mínimo certificação - IP-55 (resistência a pó e água) e ser resistente a queda, no mínimo de um metro de altura. - Deverá permitir atualizações dos protocolos (procedimentos); - Deverá possuir sistema automático de identificação dos eletrodos, diferenciando o de adulto e o infantil; Deverá possuir tempo de carga para aplicação de choque de no máximo dez segundos para energia máxima com uma bateria/conjunto de pilhas novo carregado. - Manual de operação em português. Garantia mínima de 60 meses.

Porte da empresa: ME/EPP

42.692.033/0001-90	MEDLINE - COMERCIO DE EQUIPAMENTOS MEDICO HOSPITALAR LTDA	Sim	Sim	1	R\$ 9.706,9500	R\$ 9.706,9500	05/09/2023 14:43:09
--------------------	---	-----	-----	---	----------------	----------------	---------------------

Marca: CMOSDRACKE/LIFE400

Fabricante: CMOSDRACKE/LIFE400

Modelo / Versão: CMOSDRACKE/LIFE400

Descrição Detalhada do Objeto Ofertado: Desfibrilador Semi Automático DEA: aparelho com medidas máximas de 250X140X300mm, possuindo onda bifásica para choque, ajuste automático de impedância para o uso em adultos ou em crianças. O choque para adultos deverá ser, no mínimo, de 100 J (cem joules). O choque para crianças deverá ser, no mínimo, de 50 J (cinquenta joules). Deverá acompanhar bateria não recarregável de Lítio de alta performance para no mínimo 50 choques ou 6 horas de monitorização. - O peso máximo do conjunto completo (DEA, bateria, bolsa e eletrodos) não poderá exceder a 2,0 (dois) quilogramas Deverá acompanhar três pares de eletrodos adesivos para adultos e um par de eletrodos adesivos para crianças, multifuncionais, descartáveis. - Deverá possuir instruções de áudio bem claras e ícones visuais autoexplicativos dos procedimentos de RCP. Deverá permitir registro em memória de: ECG contínuo, eventos críticos e procedimentos realizados. - Deverá possibilitar através de porta infravermelha ou

USB própria conexão para o sistema operacional "Windows XP" ou superior para acesso dos dados da memória, permitindo a leitura posterior do traçado de ECG, procedimentos executados e demais dados disponíveis para arquivo. Deverá ser fornecido hardware e software necessários para esta transmissão. - Deverá realizar auto teste periódico com avisos de bateria baixa e necessidade de manutenção. - Deverá ter instrução de voz em português, alto-falantes internos, sinais sonoros e botão de choque com indicador luminoso. Deverá apresentar no mínimo certificação - IP-55 (resistência a pó e água) e ser resistente a queda, no mínimo de um metro de altura. - Deverá permitir atualizações dos protocolos (procedimentos); - Deverá possuir sistema automático de identificação dos eletrodos, diferenciando o de adulto e o infantil; Deverá possuir tempo de carga para aplicação de choque de no máximo dez segundos para energia máxima com uma bateria/conjunto de pilhas novo carregado. - Manual de operação em português. Garantia mínima de 60 meses.

Porte da empresa: ME/EPP

26.984.213/0001-99	R.A. MARTINS - DISTRIBUIDORA LTDA	Sim	Sim	1	R\$ 9.706,9500	R\$ 9.706,9500	05/09/2023 15:46:13
--------------------	---	-----	-----	---	----------------	----------------	------------------------

Marca: instramed dea ion te

Fabricante: instramed dea ion tela

Modelo / Versão: instramed dea ion tela

Descrição Detalhada do Objeto Ofertado: Desfibrilador Semi Automático DEA: aparelho com medidas máximas de 250X140X300mm, possuindo onda bifásica para choque, ajuste automático de impedância para o uso em adultos ou em crianças. O choque para adultos deverá ser, no mínimo, de 100 J (cem joules). O choque para crianças deverá ser, no mínimo, de 50 J (cinquenta joules). Deverá acompanhar bateria não recarregável de Lítio de alta performance para no mínimo 50 choques ou 6 horas de monitorização. - O peso máximo do conjunto completo (DEA, bateria, bolsa e eletrodos) não poderá exceder a 2,0 (dois) quilogramas Deverá acompanhar três pares de eletrodos adesivos para adultos e um par de eletrodos adesivos para crianças, multifuncionais, descartáveis. - Deverá possuir instruções de áudio bem claras e ícones visuais autoexplicativos dos procedimentos de RCP. Deverá permitir registro em memória de: ECG contínuo, eventos críticos e procedimentos realizados. - Deverá possibilitar através de porta infravermelha ou USB própria conexão para o sistema operacional "Windows XP" ou superior para acesso dos dados da memória, permitindo a leitura posterior do traçado de ECG, procedimentos executados e demais dados disponíveis para arquivo. Deverá ser fornecido hardware e software necessários para esta transmissão. - Deverá realizar auto teste periódico com avisos de bateria baixa e necessidade de manutenção. - Deverá ter instrução de voz em português, alto-falantes internos, sinais sonoros e botão de choque com indicador luminoso. Deverá apresentar no mínimo certificação - IP-55 (resistência a pó e água) e ser resistente a queda, no mínimo de um metro de altura. - Deverá permitir atualizações dos protocolos (procedimentos); - Deverá possuir sistema automático de identificação dos eletrodos, diferenciando o de adulto e o infantil; Deverá possuir tempo de carga para aplicação de choque de no máximo dez segundos para energia máxima com uma bateria/conjunto de pilhas novo carregado. - Manual de operação em português. Garantia mínima de 60 meses.

Porte da empresa: ME/EPP

34.444.108/0001-95	PLG DISTRIBUIDORA DE PRODUTOS HOSPITALARES LTDA	Sim	Sim	1	R\$ 9.706,9500	R\$ 9.706,9500	05/09/2023 16:24:31
--------------------	---	-----	-----	---	----------------	----------------	------------------------

Marca: CMOS DRAKE

Fabricante: CMOS DRAKE

Modelo / Versão: LIFE 400 FUTURA

Descrição Detalhada do Objeto Ofertado: DEA-SEMI AUTOMATICO-CMOS DRAKE

Porte da empresa: ME/EPP

46.093.723/0001-83	COSTA & SOUZA COMERCIO HOSPITALAR LTDA	Sim	Sim	1	R\$ 10.000,0000	R\$ 10.000,0000	05/09/2023 23:26:47
--------------------	---	-----	-----	---	-----------------	-----------------	------------------------

Marca: CMOS DRAKE

Fabricante: CMOS DRAKE

Modelo / Versão: Desfibrilador

Descrição Detalhada do Objeto Ofertado: Desfibrilador Tipo: Modo Automático E Manual , Recursos Integrados: Monitor C/ Ecg, Spo2, Mp Transcutâneo , Tipo Onda: Bifásica , Memória: Grava Eventos , Peso: Máx. De 8,5 KG, Alimentação: Bateria Recarregável , Componente: Pás Externas Embutidas E Adesivas , Componente I: Cabo De 3 E 5 Vias , Componentes Adicionais: Carga Seleccionável De 2 A 200j , Tipo Uso: Uso Adulto E Pediátrico

Porte da empresa: ME/EPP

38.482.591/0001-53	SKYLAB COMERCIAL HOSPITALAR LTDA	Sim	Sim	1	R\$ 100.000,0000	R\$ 100.000,0000	05/09/2023 14:25:09
--------------------	---	-----	-----	---	------------------	------------------	------------------------

Marca: instramed

Fabricante: instramed

Modelo / Versão: instramed

Descrição Detalhada do Objeto Ofertado: Descrição: Desfibrilador Tipo: Modo Automático E Manual , Recursos Integrados: Monitor C/ Ecg, Spo2, Mp Transcutâneo , Tipo Onda: Bifásica , Memória: Grava Eventos , Peso: Máx. De 8,5 KG, Alimentação: Bateria Recarregável , Componente: Pás Externas Embutidas E Adesivas , Componente I: Cabo De 3 E 5 Vias , Componentes Adicionais: Carga Seleccionável De 2 A 200j , Tipo Uso: Uso Adulto E Pediátrico

Porte da empresa: ME/EPP

Lances (Obs: lances com * na frente indicam que foram excluídos)

Valor do Lance	CNPJ/CPF	Data/Hora Registro
R\$ 100.000,0000	38.482.591/0001-53	06/09/2023 09:00:02:093
R\$ 10.000,0000	46.093.723/0001-83	06/09/2023 09:00:02:093
R\$ 9.706,9500	26.984.213/0001-99	06/09/2023 09:00:02:093
R\$ 9.706,9500	42.692.033/0001-90	06/09/2023 09:00:02:093
R\$ 9.706,9500	34.444.108/0001-95	06/09/2023 09:00:02:093
R\$ 9.706,9500	48.849.683/0001-82	06/09/2023 09:00:02:093
R\$ 9.706,0000	10.769.989/0001-56	06/09/2023 09:00:02:093
R\$ 9.706,0000	42.587.791/0001-48	06/09/2023 09:00:02:093
R\$ 9.705,9000	07.422.196/0001-51	06/09/2023 09:00:02:093

R\$ 9.700,0000	42.650.279/0001-07	06/09/2023 09:00:02:093
R\$ 9.700,0000	13.719.523/0001-34	06/09/2023 09:00:02:093
R\$ 9.000,0000	84.972.926/0001-39	06/09/2023 09:00:02:093
R\$ 9.000,0100	46.093.723/0001-83	06/09/2023 09:28:36:527
R\$ 8.990,0000	26.984.213/0001-99	06/09/2023 09:28:55:560
R\$ 8.985,1000	84.972.926/0001-39	06/09/2023 09:29:11:307
R\$ 8.981,4300	48.849.683/0001-82	06/09/2023 09:32:15:523
R\$ 8.979,7900	84.972.926/0001-39	06/09/2023 09:32:29:737
R\$ 8.979,8300	42.650.279/0001-07	06/09/2023 09:32:48:973
R\$ 8.900,0000	13.719.523/0001-34	06/09/2023 09:36:19:250
R\$ 8.898,6900	84.972.926/0001-39	06/09/2023 09:36:26:797
R\$ 8.899,1000	42.650.279/0001-07	06/09/2023 09:37:41:827
R\$ 8.895,2300	48.849.683/0001-82	06/09/2023 09:38:21:893
R\$ 8.890,8400	84.972.926/0001-39	06/09/2023 09:38:35:817
R\$ 8.889,6800	48.849.683/0001-82	06/09/2023 09:38:51:727
R\$ 8.882,3600	84.972.926/0001-39	06/09/2023 09:39:11:833
R\$ 8.880,5200	48.849.683/0001-82	06/09/2023 09:39:30:797
R\$ 8.881,3600	42.587.791/0001-48	06/09/2023 09:39:34:880
R\$ 8.879,5200	42.587.791/0001-48	06/09/2023 09:39:44:017
R\$ 8.871,6500	84.972.926/0001-39	06/09/2023 09:39:50:840
R\$ 8.877,8600	48.849.683/0001-82	06/09/2023 09:39:51:867
R\$ 8.868,6600	48.849.683/0001-82	06/09/2023 09:39:54:853
R\$ 8.870,6500	42.587.791/0001-48	06/09/2023 09:39:55:030
R\$ 8.867,6600	42.587.791/0001-48	06/09/2023 09:39:58:047
R\$ 8.859,4500	84.972.926/0001-39	06/09/2023 09:40:11:867
R\$ 8.866,4300	48.849.683/0001-82	06/09/2023 09:40:12:917
R\$ 8.854,8300	48.849.683/0001-82	06/09/2023 09:40:15:913
R\$ 8.858,4500	42.587.791/0001-48	06/09/2023 09:40:18:480
R\$ 8.853,8300	42.587.791/0001-48	06/09/2023 09:40:21:497
R\$ 8.849,7900	84.972.926/0001-39	06/09/2023 09:40:23:863
R\$ 8.846,8100	48.849.683/0001-82	06/09/2023 09:40:27:930
R\$ 8.845,8100	42.587.791/0001-48	06/09/2023 09:40:36:510
R\$ 8.843,3900	48.849.683/0001-82	06/09/2023 09:40:36:957
R\$ 8.837,0200	84.972.926/0001-39	06/09/2023 09:40:44:863
R\$ 8.834,6300	48.849.683/0001-82	06/09/2023 09:40:45:983
R\$ 8.833,6300	42.587.791/0001-48	06/09/2023 09:40:57:530
R\$ 8.831,3400	84.972.926/0001-39	06/09/2023 09:41:05:867
R\$ 8.829,8700	48.849.683/0001-82	06/09/2023 09:41:07:020
R\$ 8.828,8700	42.587.791/0001-48	06/09/2023 09:41:15:533
R\$ 8.834,0000	42.650.279/0001-07	06/09/2023 09:41:16:320
R\$ 8.824,3900	48.849.683/0001-82	06/09/2023 09:41:28:053
R\$ 8.820,3700	84.972.926/0001-39	06/09/2023 09:41:32:890
R\$ 8.819,3700	42.587.791/0001-48	06/09/2023 09:41:33:543
R\$ 9.701,3000	07.422.196/0001-51	06/09/2023 09:41:37:660
R\$ 8.813,2400	84.972.926/0001-39	06/09/2023 09:41:45:023
R\$ 8.811,2900	48.849.683/0001-82	06/09/2023 09:41:49:130
R\$ 8.810,2900	42.587.791/0001-48	06/09/2023 09:41:54:560
R\$ 9.691,3100	07.422.196/0001-51	06/09/2023 09:41:57:163
R\$ 8.820,0000	42.650.279/0001-07	06/09/2023 09:42:00:597
R\$ 8.806,2300	48.849.683/0001-82	06/09/2023 09:42:07:147
R\$ 8.804,6200	84.972.926/0001-39	06/09/2023 09:42:11:937
R\$ 9.685,0800	07.422.196/0001-51	06/09/2023 09:42:16:697
R\$ 8.803,6200	42.587.791/0001-48	06/09/2023 09:42:24:590
R\$ 9.683,9800	07.422.196/0001-51	06/09/2023 09:42:28:940
R\$ 8.798,9200	48.849.683/0001-82	06/09/2023 09:42:31:180
R\$ 8.797,5200	84.972.926/0001-39	06/09/2023 09:42:35:740
R\$ 8.796,5200	42.587.791/0001-48	06/09/2023 09:42:36:597
R\$ 9.676,1700	07.422.196/0001-51	06/09/2023 09:42:37:767
R\$ 8.791,9900	48.849.683/0001-82	06/09/2023 09:42:40:230
R\$ 8.788,1000	84.972.926/0001-39	06/09/2023 09:42:44:753
R\$ 9.666,9100	07.422.196/0001-51	06/09/2023 09:42:46:227
R\$ 8.783,2700	48.849.683/0001-82	06/09/2023 09:42:49:227

om \$1 d

R\$ 8.789,0000	42.650.279/0001-07	06/09/2023 09:42:53:957
R\$ 8.782,2700	42.587.791/0001-48	06/09/2023 09:42:54:600
R\$ 6.400,0000	42.650.279/0001-07	06/09/2023 09:43:38:817
R\$ 7.800,0000	13.719.523/0001-34	06/09/2023 09:44:06:430
R\$ 8.650,0000	84.972.926/0001-39	06/09/2023 09:44:11:783
R\$ 7.427,0000	48.849.683/0001-82	06/09/2023 09:45:13:587
R\$ 7.900,0000	42.587.791/0001-48	06/09/2023 09:46:12:727

Não existem lances de desempate ME/EPP para o item

Eventos do Item

Evento	Data	Observações
Abertura	06/09/2023 09:24:21	Item aberto para lances.
Encerramento etapa aberta	06/09/2023 09:43:10	Item com etapa aberta encerrada.
Início 1a etapa fechada	06/09/2023 09:43:10	Convocados os fornecedores para a 1º etapa fechada que apresentaram lance entre R\$ 8.782,2700 e R\$ 9.000,0100.
Encerramento etapa fechada	06/09/2023 09:48:11	Item com etapa fechada encerrada.
Sorteio eletrônico	06/09/2023 09:48:11	Item teve empate real para o valor 9.706,9500. Procedeu-se o sorteio eletrônico entre os fornecedores com propostas empatadas.
Encerramento	06/09/2023 09:48:11	Item encerrado para lances.
Aceite de proposta	11/09/2023 10:01:07	Aceite individual da proposta. Fornecedor: LONDRIHOSP IMPORTACAO E EXPORTACAO DE PRODUTOS MEDICO HOSPITALARES LTDA, CNPJ/CPF: 42.650.279/0001-07, pelo melhor lance de R\$ 6.400,0000.
Habilitação de fornecedor	13/09/2023 10:58:38	Habilitação em grupo de propostas. Fornecedor: LONDRIHOSP IMPORTACAO E EXPORTACAO DE PRODUTOS MEDICO HOSPITALARES LTDA - CNPJ/CPF: 42.650.279/0001-07

Não existem intenções de recurso para o item

Item: 17 - Detector fetal

Propostas Participaram deste item as empresas abaixo relacionadas, com suas respectivas propostas.
(As propostas com * na frente foram desclassificadas)

CNPJ/CPF	Fornecedor	ME/EPP Equiparada	Declaração ME/EPP	Quantidade	Valor Unit.	Valor Global	Data/Hora Registro
50.867.070/0001-10	RGLMED COMERCIO ATACADISTA DE EQUIPAMENTOS HOSPITALARES LTDA Marca: contec Fabricante: contec Modelo / Versão: sonosound	Sim	Sim	8	R\$ 800,0000	R\$ 6.400,0000	05/09/2023 10:51:45
34.680.592/0001-51	BRASIL DEVICES EQUIPAMENTOS HOSPITALARES LTDA Marca: JUMPER Fabricante: ShenZhen Jumper Medical Modelo / Versão: JPD-100B / ANVISA: 80901110024	Sim	Sim	8	R\$ 830,0000	R\$ 6.640,0000	04/09/2023 16:45:14
47.326.875/0001-41	JP-TAMC COMERCIAL LTDA Marca: MD Fabricante: MD Modelo / Versão: MD FD-200B	Sim	Sim	8	R\$ 830,0000	R\$ 6.640,0000	05/09/2023 16:55:29
42.650.279/0001-07	LONDRIHOSP IMPORTACAO E EXPORTACAO DE	Sim	Sim	8	R\$ 830,0000	R\$ 6.640,0000	06/09/2023 08:36:26

PRODUTOS
MEDICO
HOSPITALARES
LTDA

Marca: G TECH

Fabricante: G TECH

Modelo / Versão: PORTATIL

Descrição Detalhada do Objeto Ofertado: Detector de batimentos cardíaco fetal, alimentação através de pilhas alcalinas. Botão liga/desliga e controle de volume. Possuir entrada para fone de ouvido ou gravador de som ou computador. Possuir alto falante de alta performance. Faixa de medição: 50 a 240 bpm. Resolução: ±1 bpm e Precisão: ±1 bpm. Área de radiação efetiva do transdutor: 154 mm2. Medidas aproximadas: 13 X 9 X 3 cm. Possuir registro ANVISA. Garantia mínima de 12 meses

Porte da empresa: ME/EPP

15.631.700/0001-51	216 MATERIAL HOSPITALAR LTDA	Sim	Sim	8	R\$ 839,0000	R\$ 6.712,0000	01/09/2023 14:57:03
--------------------	------------------------------	-----	-----	---	--------------	----------------	------------------------

Marca: MD

Fabricante: MD

Modelo / Versão: 200B

Descrição Detalhada do Objeto Ofertado: Detector de batimentos cardíaco fetal, alimentação através de pilhas alcalinas. Botão liga/desliga e controle de volume. Possuir entrada para fone de ouvido ou gravador de som ou computador. Possuir alto falante de alta performance. Faixa de medição: 50 a 240 bpm. Resolução: ±1 bpm e Precisão: ±1 bpm. Área de radiação efetiva do transdutor: 154 mm2. Medidas aproximadas: 13 X 9 X 3 cm. Possuir registro ANVISA. Garantia mínima de 12 meses

Porte da empresa: ME/EPP

13.719.523/0001-34	CLARO MED EQUIPAMENTOS MEDICO HOSPITALAR LTDA	Sim	Sim	8	R\$ 839,0000	R\$ 6.712,0000	05/09/2023 18:21:21
--------------------	---	-----	-----	---	--------------	----------------	------------------------

Marca: MD

Fabricante: MD

Modelo / Versão: FD200B

Descrição Detalhada do Objeto Ofertado: Detector de batimentos cardíaco fetal, alimentação através de pilhas alcalinas. Botão liga/desliga e controle de volume. Possuir entrada para fone de ouvido ou gravador de som ou computador. Possuir alto falante de alta performance. Faixa de medição: 50 a 240 bpm. Resolução: ±1 bpm e Precisão: ±1 bpm. Área de radiação efetiva do transdutor: 154 mm2. Medidas aproximadas: 13 X 9 X 3 cm. Possuir registro ANVISA. Garantia mínima de 12 meses.

Porte da empresa: ME/EPP

42.587.791/0001-48	CSMED PRODUTOS MEDICO-HOSPITALARES LTDA	Sim	Sim	8	R\$ 839,0000	R\$ 6.712,0000	06/09/2023 08:58:35
--------------------	---	-----	-----	---	--------------	----------------	------------------------

Marca: MD

Fabricante: MD

Modelo / Versão: FD 200B

Descrição Detalhada do Objeto Ofertado: Detector fetal - Detector Fetal Tipo: Portátil , Ajuste*: Ajuste Digital E Tela Gráfica , Material: Gabinete Plástico , Tipo De Análise: Ausculta Bcf, Fluxo Sanguíneo Placenta E Cordão , Faixa Medição: Bcf Até Cerca 200 BPM, Frequência: Até Cerca 2,2 MHZ, Fonte Alimentação: À Bateria , Componentes: C/ Alto Falante, Transdutor , Outros Componentes: Entrada Auxiliar

Porte da empresa: ME/EPP

20.121.311/0001-16	W TEDESCO REFRIGERACAO LTDA	Sim	Sim	8	R\$ 839,4100	R\$ 6.715,2800	30/08/2023 12:03:18
--------------------	-----------------------------	-----	-----	---	--------------	----------------	------------------------

Marca: MONTSSERRAT

Fabricante: MONTSSERRAT

Modelo / Versão: SONOSOUND

Descrição Detalhada do Objeto Ofertado: Detector de batimentos cardíaco fetal, alimentação através de pilhas alcalinas. Botão liga/desliga e controle de volume. Possuir entrada para fone de ouvido ou gravador de som ou computador. Possuir alto falante de alta performance. Faixa de medição: 50 a 240 bpm. Resolução: ±1 bpm e Precisão: ±1 bpm. Área de radiação efetiva do transdutor: 154 mm2. Medidas aproximadas: 13 X 9 X 3 cm. Possuir registro ANVISA. Garantia mínima de 12 meses.

Porte da empresa: ME/EPP

18.258.209/0001-15	CIRURGICA CERON IMPORTADORA E EXPORTADORA DE EQUIPAMENTOS HOSPITALARES E VETERIN	Sim	Sim	8	R\$ 839,4100	R\$ 6.715,2800	05/09/2023 14:11:20
--------------------	--	-----	-----	---	--------------	----------------	------------------------

Marca: MD

Fabricante: MD

Modelo / Versão: FD200B

Descrição Detalhada do Objeto Ofertado: DETECTOR FETAL PORTÁTIL DIGITAL. Transdutor de alta sensibilidade; compacto, leve e fácil operação; Alto-falante de alta performance; Entrada para fone de ouvido, gravador de som ou computador; Design ergonômico e compartimento para transdutor; Botão liga/desliga e controle de volume e desligamento automático; Tela de LCD para visualização numérica do batimento cardíaco fetal; Alimentação por 2 pilhas AA de 1,5V; Sensibilidade a partir de 10-12 semanas. ANVISA: 80070210067.

Porte da empresa: ME/EPP

42.692.033/0001-90	MEDLINE - COMERCIO DE EQUIPAMENTOS MEDICO	Sim	Sim	8	R\$ 839,4100	R\$ 6.715,2800	05/09/2023 14:43:10
--------------------	---	-----	-----	---	--------------	----------------	------------------------

	HOSPITALAR LTDA							
	Marca: MD/FD200B Fabricante: MD/FD200B Modelo / Versão: MD/FD200B Descrição Detalhada do Objeto Ofertado: Detector de batimentos cardíaco fetal, alimentação através de pilhas alcalinas. Botão liga/desliga e controle de volume. Possuir entrada para fone de ouvido ou gravador de som ou computador. Possuir alto falante de alta performance. Faixa de medição: 50 a 240 bpm. Resolução: ±1 bpm e Precisão: ±1 bpm. Área de radiação efetiva do transdutor: 154 mm2. Medidas aproximadas: 13 X 9 X 3 cm. Possuir registro ANVISA. Garantia mínima de 12 meses Porte da empresa: ME/EPP							
84.972.926/0001-39	J. RIBEIRO COMERCIO ATACADISTA LTDA	Sim	Sim	8	R\$ 839,4100	R\$ 6.715,2800	05/09/2023 15:43:42	
	Marca: MD FD-200B Fabricante: MD FD-200B Modelo / Versão: MD FD-200B Descrição Detalhada do Objeto Ofertado: Detector de batimentos cardíaco fetal, alimentação através de pilhas alcalinas. Botão liga/desliga e controle de volume. Possuir entrada para fone de ouvido ou gravador de som ou computador. Possuir alto falante de alta performance. Faixa de medição: 50 a 240 bpm. Resolução: ±1 bpm e Precisão: ±1 bpm. Área de radiação efetiva do transdutor: 154 mm2. Medidas aproximadas: 13 X 9 X 3 cm. Possuir registro ANVISA. Garantia mínima de 12 meses. MD FD-200B Porte da empresa: ME/EPP							
30.323.616/0001-64	QUICKBUM E- COMMERCE LTDA	Sim	Sim	8	R\$ 839,4100	R\$ 6.715,2800	05/09/2023 16:11:31	
	Marca: "MEDPEJ- Detector Fe Fabricante: "MEDPEJ- Detector Fetal Portátil sem Display Digit Modelo / Versão: "MEDPEJ- Detector Fetal Portátil sem Display Digit Descrição Detalhada do Objeto Ofertado: "Detector de batimentos cardíaco fetal, alimentação através de pilhas alcalinas. Botão liga/desliga e controle de volume. Possuir entrada para fone de ouvido ou gravador de som ou computador. Possuir alto falante de alta performance. Faixa de medição: 50 a 240 bpm. Resolução: ±1 bpm e Precisão: ±1 bpm. Área de radiação efetiva do transdutor: 154 mm2. Medidas aproximadas: 13 X 9 X 3 cm. Possuir registro ANVISA. Garantia mínima de 12 meses." Porte da empresa: ME/EPP							
34.444.108/0001-95	PLG DISTRIBUIDORA DE PRODUTOS HOSPITALARES LTDA	Sim	Sim	8	R\$ 839,4100	R\$ 6.715,2800	05/09/2023 16:24:31	
	Marca: CONTECHH Fabricante: CONTECHH Modelo / Versão: SONOSOUND Descrição Detalhada do Objeto Ofertado: DETECTOR DE BATIMENTOS CARDIACOS-SONOSOUND CONTECHH Porte da empresa: ME/EPP							
33.583.026/0001-69	OLIMPIO EQUIPAMENTOS HOSPITALARES LTDA	Sim	Sim	8	R\$ 839,4100	R\$ 6.715,2800	05/09/2023 17:27:48	
	Marca: MD / FD200B Fabricante: MD / FD200B Modelo / Versão: MD / FD200B Descrição Detalhada do Objeto Ofertado: Detector de batimentos cardíaco fetal, alimentação através de pilhas alcalinas. Botão liga/desliga e controle de volume. Possuir entrada para fone de ouvido ou gravador de som ou computador. Possuir alto falante de alta performance. Faixa de medição: 50 a 240 bpm. Resolução: ±1 bpm e Precisão: ±1 bpm. Área de radiação efetiva do transdutor: 154 mm2. Medidas aproximadas: 13 X 9 X 3 cm. Possuir registro ANVISA. Garantia mínima de 12 meses. Porte da empresa: ME/EPP							
46.093.723/0001-83	COSTA & SOUZA COMERCIO HOSPITALAR LTDA	Sim	Sim	8	R\$ 900,0000	R\$ 7.200,0000	05/09/2023 23:26:47	
	Marca: SONOSOUND Fabricante: SONOSOUND Modelo / Versão: Detector Fetal Descrição Detalhada do Objeto Ofertado: Detector Fetal Tipo: Portátil , Ajuste*: Ajuste Digital E Tela Gráfica , Material: Gabinete Plástico , Tipo De Análise: Ausculta Bcf, Fluxo Sanguíneo Placenta E Cordão , Faixa Medição: Bcf Até Cerca 200 BPM, Frequência: Até Cerca 2,2 MHZ, Fonte Alimentação: À Bateria , Componentes: C/ Alto Falante, Transdutor , Outros Componentes: Entrada Auxiliar Porte da empresa: ME/EPP							
02.605.669/0001-32	ROSANGELA SOARES SARDINHA CORNETTA	Sim	Sim	8	R\$ 1.200,0000	R\$ 9.600,0000	05/09/2023 21:47:20	
	Marca: MEDPEJ Fabricante: MEDPEJ Modelo / Versão: DF7001D Descrição Detalhada do Objeto Ofertado: Detector de batimentos cardíaco fetal, alimentação através de pilhas alcalinas. Botão liga/desliga e controle de volume. Possuir entrada para fone de ouvido ou gravador de som ou computador. Possuir alto falante de alta performance. Faixa de medição: 50 a 240 bpm. Resolução: ±1 bpm e Precisão: ±1 bpm. Área de radiação efetiva do transdutor: 154 mm2. Medidas aproximadas: 13 X 9 X 3 cm. Possuir registro ANVISA. Garantia mínima de 12 meses. Porte da empresa: ME/EPP							
38.482.591/0001-53	SKYLAB COMERCIAL	Sim	Sim	8	R\$ 100.000,0000	R\$ 800.000,0000	05/09/2023 14:25:09	

HOSPITALAR
LTDA

Marca: mikatos md

Fabricante: mikatos md

Modelo / Versão: mikatos md

Descrição Detalhada do Objeto Ofertado: Descrição: Detector Fetal Tipo: Portátil , Ajuste*: Ajuste Digital E Tela Gráfica , Material: Gabinete Plástico , Tipo De Análise: Ausculta Bcf, Fluxo Sanguíneo Placenta E Cordão , Faixa Medição: Bcf Até Cerca 200 BPM, Frequência: Até Cerca 2,2 MHZ, Fonte Alimentação: À Bateria , Componentes: C/ Alto Falante, Transdutor , Outros Componentes: Entrada Auxiliar

Porte da empresa: ME/EPP

Lances (Obs: lances com * na frente indicam que foram excluídos)

Valor do Lance	CNPJ/CPF	Data/Hora Registro
R\$ 800.000,0000	38.482.591/0001-53	06/09/2023 09:00:02:093
R\$ 9.600,0000	02.605.669/0001-32	06/09/2023 09:00:02:093
R\$ 7.200,0000	46.093.723/0001-83	06/09/2023 09:00:02:093
R\$ 6.715,2800	30.323.616/0001-64	06/09/2023 09:00:02:093
R\$ 6.715,2800	18.258.209/0001-15	06/09/2023 09:00:02:093
R\$ 6.715,2800	20.121.311/0001-16	06/09/2023 09:00:02:093
R\$ 6.715,2800	84.972.926/0001-39	06/09/2023 09:00:02:093
R\$ 6.715,2800	42.692.033/0001-90	06/09/2023 09:00:02:093
R\$ 6.715,2800	34.444.108/0001-95	06/09/2023 09:00:02:093
R\$ 6.715,2800	33.583.026/0001-69	06/09/2023 09:00:02:093
R\$ 6.712,0000	15.631.700/0001-51	06/09/2023 09:00:02:093
R\$ 6.712,0000	42.587.791/0001-48	06/09/2023 09:00:02:093
R\$ 6.712,0000	13.719.523/0001-34	06/09/2023 09:00:02:093
R\$ 6.640,0000	42.650.279/0001-07	06/09/2023 09:00:02:093
R\$ 6.640,0000	34.680.592/0001-51	06/09/2023 09:00:02:093
R\$ 6.640,0000	47.326.875/0001-41	06/09/2023 09:00:02:093
R\$ 6.400,0000	50.867.070/0001-10	06/09/2023 09:00:02:093
R\$ 6.397,4300	84.972.926/0001-39	06/09/2023 09:24:30:923
R\$ 6.399,0000	33.583.026/0001-69	06/09/2023 09:24:38:463
R\$ 6.300,0000	33.583.026/0001-69	06/09/2023 09:24:41:603
R\$ 6.295,9300	84.972.926/0001-39	06/09/2023 09:24:46:860
R\$ 6.200,0000	34.444.108/0001-95	06/09/2023 09:25:14:433
R\$ 6.100,0000	33.583.026/0001-69	06/09/2023 09:25:22:543
R\$ 6.096,4300	84.972.926/0001-39	06/09/2023 09:25:23:037
R\$ 6.199,0000	50.867.070/0001-10	06/09/2023 09:25:33:303
R\$ 6.000,0000	30.323.616/0001-64	06/09/2023 09:25:39:030
R\$ 6.099,0000	50.867.070/0001-10	06/09/2023 09:25:41:517
R\$ 5.995,9700	84.972.926/0001-39	06/09/2023 09:25:50:010
R\$ 5.990,0000	33.583.026/0001-69	06/09/2023 09:26:27:780
R\$ 5.999,0000	50.867.070/0001-10	06/09/2023 09:26:35:640
R\$ 5.900,0000	30.323.616/0001-64	06/09/2023 09:26:39:737
R\$ 5.994,9700	50.867.070/0001-10	06/09/2023 09:26:42:697
R\$ 5.896,4000	84.972.926/0001-39	06/09/2023 09:26:47:133
R\$ 5.989,0000	50.867.070/0001-10	06/09/2023 09:26:50:077
R\$ 6.000,0000	20.121.311/0001-16	06/09/2023 09:27:26:867
R\$ 5.890,0000	33.583.026/0001-69	06/09/2023 09:27:28:077
R\$ 5.899,0000	50.867.070/0001-10	06/09/2023 09:27:29:847
R\$ 5.280,0000	20.121.311/0001-16	06/09/2023 09:27:37:137
R\$ 5.895,4000	50.867.070/0001-10	06/09/2023 09:27:37:827
R\$ 5.271,8300	84.972.926/0001-39	06/09/2023 09:27:50:117
R\$ 5.200,0000	30.323.616/0001-64	06/09/2023 09:27:58:203
R\$ 5.279,0000	50.867.070/0001-10	06/09/2023 09:28:00:093
R\$ 5.190,3900	84.972.926/0001-39	06/09/2023 09:28:05:170
R\$ 5.199,0000	33.583.026/0001-69	06/09/2023 09:28:08:600
R\$ 5.189,0000	33.583.026/0001-69	06/09/2023 09:28:12:437
R\$ 5.200,0000	15.631.700/0001-51	06/09/2023 09:28:22:877
R\$ 5.000,0000	47.326.875/0001-41	06/09/2023 09:28:28:643
R\$ 5.179,1100	84.972.926/0001-39	06/09/2023 09:28:32:233
R\$ 5.110,0000	15.631.700/0001-51	06/09/2023 09:28:32:653
R\$ 5.178,1100	50.867.070/0001-10	06/09/2023 09:28:34:610
R\$ 4.994,5200	84.972.926/0001-39	06/09/2023 09:28:35:243
R\$ 5.109,0000	50.867.070/0001-10	06/09/2023 09:28:43:767

Handwritten signature or initials.

R\$ 4.900,0000	15.631.700/0001-51	06/09/2023 09:28:52:490
R\$ 4.999,0000	50.867.070/0001-10	06/09/2023 09:28:52:793
R\$ 5.000,0100	46.093.723/0001-83	06/09/2023 09:28:58:400
R\$ 4.900,0100	46.093.723/0001-83	06/09/2023 09:29:02:777
R\$ 4.820,0000	30.323.616/0001-64	06/09/2023 09:29:07:260
R\$ 4.898,3100	84.972.926/0001-39	06/09/2023 09:29:08:307
R\$ 4.899,0000	50.867.070/0001-10	06/09/2023 09:29:09:517
R\$ 4.815,8000	84.972.926/0001-39	06/09/2023 09:29:11:313
R\$ 4.600,0000	34.444.108/0001-95	06/09/2023 09:29:14:647
R\$ 4.800,0000	33.583.026/0001-69	06/09/2023 09:29:17:653
R\$ 4.814,8000	50.867.070/0001-10	06/09/2023 09:29:19:970
R\$ 4.592,8500	84.972.926/0001-39	06/09/2023 09:29:29:320
R\$ 4.550,0000	33.583.026/0001-69	06/09/2023 09:29:29:550
R\$ 4.599,0000	50.867.070/0001-10	06/09/2023 09:29:38:533
R\$ 4.542,8500	84.972.926/0001-39	06/09/2023 09:29:47:357
R\$ 4.200,0000	34.444.108/0001-95	06/09/2023 09:29:58:537
R\$ 4.549,0000	50.867.070/0001-10	06/09/2023 09:30:04:123
R\$ 4.195,7900	84.972.926/0001-39	06/09/2023 09:30:05:410
R\$ 4.190,0000	33.583.026/0001-69	06/09/2023 09:30:46:557
R\$ 4.199,0000	50.867.070/0001-10	06/09/2023 09:30:59:780
R\$ 4.185,2600	84.972.926/0001-39	06/09/2023 09:31:11:577
R\$ 4.000,0000	15.631.700/0001-51	06/09/2023 09:31:32:297
R\$ 3.998,1200	84.972.926/0001-39	06/09/2023 09:31:50:700
R\$ 5.270,0000	42.692.033/0001-90	06/09/2023 09:31:58:953
R\$ 4.189,0000	50.867.070/0001-10	06/09/2023 09:31:59:433
R\$ 3.990,0000	34.444.108/0001-95	06/09/2023 09:32:03:937
R\$ 3.999,0000	50.867.070/0001-10	06/09/2023 09:32:08:257
R\$ 3.980,8000	84.972.926/0001-39	06/09/2023 09:32:29:737
R\$ 3.980,8200	34.680.592/0001-51	06/09/2023 09:32:52:443
R\$ 3.981,0000	42.650.279/0001-07	06/09/2023 09:32:56:390
R\$ 3.979,0000	33.583.026/0001-69	06/09/2023 09:33:06:940
R\$ 3.979,8200	50.867.070/0001-10	06/09/2023 09:33:18:163
R\$ 3.976,6600	84.972.926/0001-39	06/09/2023 09:33:29:750
R\$ 3.500,0000	15.631.700/0001-51	06/09/2023 09:33:50:660
R\$ 3.978,0000	50.867.070/0001-10	06/09/2023 09:33:55:727
R\$ 3.300,0000	34.444.108/0001-95	06/09/2023 09:34:01:930
R\$ 3.975,6600	50.867.070/0001-10	06/09/2023 09:34:05:190
R\$ 3.952,0000	33.583.026/0001-69	06/09/2023 09:34:32:797
R\$ 3.942,6900	84.972.926/0001-39	06/09/2023 09:34:36:147
R\$ 3.951,0000	50.867.070/0001-10	06/09/2023 09:34:36:170
R\$ 3.200,0000	15.631.700/0001-51	06/09/2023 09:34:40:943
R\$ 3.941,6900	50.867.070/0001-10	06/09/2023 09:35:03:997
R\$ 3.938,8400	84.972.926/0001-39	06/09/2023 09:35:13:347
R\$ 3.937,8400	50.867.070/0001-10	06/09/2023 09:35:13:530
R\$ 3.934,2100	84.972.926/0001-39	06/09/2023 09:35:34:017
R\$ 3.933,2100	50.867.070/0001-10	06/09/2023 09:35:43:540
R\$ 3.926,1300	84.972.926/0001-39	06/09/2023 09:35:43:740
R\$ 3.925,1300	50.867.070/0001-10	06/09/2023 09:36:06:053
R\$ 3.920,0000	84.972.926/0001-39	06/09/2023 09:36:07:027
R\$ 3.919,0000	50.867.070/0001-10	06/09/2023 09:36:16:963
R\$ 3.150,0000	34.444.108/0001-95	06/09/2023 09:36:54:400
R\$ 3.100,0000	15.631.700/0001-51	06/09/2023 09:37:27:387
R\$ 3.151,0000	42.650.279/0001-07	06/09/2023 09:37:51:723
R\$ 3.101,0000	42.650.279/0001-07	06/09/2023 09:37:58:870
R\$ 3.151,2000	34.680.592/0001-51	06/09/2023 09:39:33:997
R\$ 3.099,0000	42.587.791/0001-48	06/09/2023 09:39:37:850
R\$ 3.100,9800	18.258.209/0001-15	06/09/2023 09:39:39:417
R\$ 3.080,0000	34.680.592/0001-51	06/09/2023 09:39:59:637
R\$ 3.099,9600	18.258.209/0001-15	06/09/2023 09:40:08:130
R\$ 3.079,0000	42.587.791/0001-48	06/09/2023 09:40:21:497
R\$ 3.600,0000	46.093.723/0001-83	06/09/2023 09:40:32:100
R\$ 3.599,0000	50.867.070/0001-10	06/09/2023 09:40:36:700

Handwritten signature and initials in blue ink.

R\$ 3.079,0100	46.093.723/0001-83	06/09/2023 09:40:45:067
R\$ 3.079,9700	18.258.209/0001-15	06/09/2023 09:40:50:827
R\$ 6.711,0000	02.605.669/0001-32	06/09/2023 09:40:54:127
R\$ 3.080,0000	42.650.279/0001-07	06/09/2023 09:40:55:077
R\$ 3.050,0000	15.631.700/0001-51	06/09/2023 09:42:43:713
R\$ 3.049,0000	42.587.791/0001-48	06/09/2023 09:42:54:603
R\$ 3.078,9400	18.258.209/0001-15	06/09/2023 09:43:21:243
R\$ 2.904,0000	15.631.700/0001-51	06/09/2023 09:45:04:410
R\$ 2.480,0000	42.650.279/0001-07	06/09/2023 09:45:21:550
R\$ 2.857,1200	18.258.209/0001-15	06/09/2023 09:45:30:077
R\$ 2.304,0000	34.680.592/0001-51	06/09/2023 09:46:47:757
R\$ 2.912,0000	42.587.791/0001-48	06/09/2023 09:47:30:787
R\$ 2.800,0000	46.093.723/0001-83	06/09/2023 09:48:09:937

Não existem lances de desempate ME/EPP para o item

Eventos do Item

Evento	Data	Observações
Abertura	06/09/2023 09:24:25	Item aberto para lances.
Encerramento etapa aberta	06/09/2023 09:44:27	Item com etapa aberta encerrada.
Início 1a etapa fechada	06/09/2023 09:44:27	Convocados os fornecedores para a 1º etapa fechada que apresentaram lance entre R\$ 3.049,0000 e R\$ 3.150,0000.
Encerramento	06/09/2023 09:49:28	Item encerrado para lances.
Encerramento etapa fechada	06/09/2023 09:49:28	Item com etapa fechada encerrada.
Aceite de proposta	06/09/2023 16:14:46	Aceite individual da proposta. Fornecedor: BRASIL DEVICES EQUIPAMENTOS HOSPITALARES LTDA, CNPJ/CPF: 34.680.592/0001-51, pelo melhor lance de R\$ 2.304,0000.
Abertura do prazo - Convocação anexo	12/09/2023 08:18:47	Convocado para envio de anexo o fornecedor BRASIL DEVICES EQUIPAMENTOS HOSPITALARES LTDA, CNPJ/CPF: 34.680.592/0001-51.
Encerramento do prazo - Convocação anexo	12/09/2023 08:42:45	Encerrado o prazo de Convocação de Anexo pelo fornecedor BRASIL DEVICES EQUIPAMENTOS HOSPITALARES LTDA, CNPJ/CPF: 34.680.592/0001-51.
Habilitação de fornecedor	13/09/2023 10:58:38	Habilitação em grupo de propostas. Fornecedor: BRASIL DEVICES EQUIPAMENTOS HOSPITALARES LTDA - CNPJ/CPF: 34.680.592/0001-51

Não existem intenções de recurso para o item

Item: 18 - Detector fetal

Propostas Participaram deste item as empresas abaixo relacionadas, com suas respectivas propostas. (As propostas com * na frente foram desclassificadas)

CNPJ/CPF	Fornecedor	ME/EPP Equiparada	Declaração ME/EPP	Quantidade	Valor Unit.	Valor Global	Data/Hora Registro
34.680.592/0001-51	BRASIL DEVICES EQUIPAMENTOS HOSPITALARES LTDA Marca: JUMPER Fabricante: ShenZhen Jumper Medical Modelo / Versão: JPD-100E / ANVISA: 80901110024	Sim	Sim	4	R\$ 1.100,0000	R\$ 4.400,0000	04/09/2023 16:45:14
84.972.926/0001-39	J. RIBEIRO COMERCIO ATACADISTA LTDA Marca: MEDPEJ FD-7001D Fabricante: MEDPEJ FD-7001D Modelo / Versão: MEDPEJ FD-7001D	Sim	Sim	4	R\$ 1.100,0000	R\$ 4.400,0000	05/09/2023 15:43:43

om 41 d

Descrição Detalhada do Objeto Ofertado: Detector Fetal: equipamento para uso obstétrico, não invasivo, destinado para diagnóstico de gravidez múltipla ou morte fetal, localização da placenta, determinação da vida fetal a partir da 10ª semana de gestação aproximadamente e avaliação do batimento cardio-fetal durante o trabalho de parto e o bem-estar do feto no pré-parto. Equipamento do tipo: digital c portátil. Possuir botão liga/desliga. Montado em caixa de material de alta resistência para suportar pequenos e médios impactos. Método por ultrassom. Display digital em LCD para indicação da frequência cardíaca fetal em batimentos por minuto (bpm). Possuir função de desligamento automático temporizado. Com controles de volume e tonalidade para filtragem de ruídos indesejáveis. Faixa mínima para detecção cardíaca fetal: 50 a 240 bpm, com precisão e resolução de 1 bpm. Transdutor com frequência de operação entre 2,0 e 2,5 MHz ($\pm 10^\circ\text{A}$). Alto falante embutido. Saída para transdutor e fone de ouvido. Com suporte para alojar o transdutor acústico. Tensão nominal de 127 V e frequência de 60 Hz, ou bivolt automático, possuir bateria interna recarregável, com autonomia mínima de 120 minutos. Peso total igual ou inferior a 1,5 Kg. Acompanhar transdutor (categoria IPXI) com cabo de no mínimo 01 (um) metro, com frequência compatível ao equipamento; Acompanhar fone de ouvido para ausculta individual; Acompanhar tubo com gel; Acompanhar carregador de bateria (se aplicável). Fornecimento de todos os cabos, conectores, acessórios, indispensáveis ao funcionamento solicitado. Garantia mínima de 12 meses. MEDPEJ FD-7001D

Porte da empresa: ME/EPP

15.631.700/0001-51	216 MATERIAL HOSPITALAR LTDA	Sim	Sim	4	R\$ 1.180,0000	R\$ 4.720,0000	01/09/2023 14:57:03
--------------------	------------------------------	-----	-----	---	----------------	----------------	------------------------

Marca: MD

Fabricante: MD

Modelo / Versão: 200B

Descrição Detalhada do Objeto Ofertado: Detector Fetal: equipamento para uso obstétrico, não invasivo, destinado para diagnóstico de gravidez múltipla ou morte fetal, localização da placenta, determinação da vida fetal a partir da 10ª semana de gestação aproximadamente e avaliação do batimento cardio-fetal durante o 04 UN R\$ 1.180,01 R\$ 4.720,04 Página 38 trabalho de parto e o bem-estar do feto no pré-parto. Equipamento do tipo: digital c portátil. Possuir botão liga/desliga. Montado em caixa de material de alta resistência para suportar pequenos e médios impactos. Método por ultrassom. Display digital em LCD para indicação da frequência cardíaca fetal em batimentos por minuto (bpm). Possuir função de desligamento automático temporizado. Com controles de volume e tonalidade para filtragem de ruídos indesejáveis. Faixa mínima para detecção cardíaca fetal: 50 a 240 bpm, com precisão e resolução de 1 bpm. Transdutor com frequência de operação entre 2,0 e 2,5 MHz ($\pm 10^\circ\text{A}$). Alto falante embutido. Saída para transdutor e fone de ouvido. Com suporte para alojar o transdutor acústico. Tensão nominal de 127 V e frequência de 60 Hz, ou bivolt automático, possuir bateria interna recarregável, com autonomia mínima de 120 minutos. Peso total igual ou inferior a 1,5 Kg. Acompanhar transdutor (categoria IPXI) com cabo de no mínimo 01 (um) metro, com frequência compatível ao equipamento; Acompanhar fone de ouvido para ausculta individual; Acompanhar tubo com gel; Acompanhar carregador de bateria (se aplicável). Fornecimento de todos os cabos, conectores, acessórios, indispensáveis ao funcionamento solicitado. Garantia mínima de 12 meses.

Porte da empresa: ME/EPP

13.719.523/0001-34	CLARO MED EQUIPAMENTOS MEDICO HOSPITALAR LTDA	Sim	Sim	4	R\$ 1.180,0000	R\$ 4.720,0000	05/09/2023 18:21:21
--------------------	---	-----	-----	---	----------------	----------------	------------------------

Marca: MD

Fabricante: MD

Modelo / Versão: FD200D

Descrição Detalhada do Objeto Ofertado: Detector Fetal: equipamento para uso obstétrico, não invasivo, destinado para diagnóstico de gravidez múltipla ou morte fetal, localização da placenta, determinação da vida fetal a partir da 10ª semana de gestação aproximadamente e avaliação do batimento cardio-fetal durante o trabalho de parto e o bem-estar do feto no pré-parto. Equipamento do tipo: digital c portátil. Possuir botão liga/desliga. Montado em caixa de material de alta resistência para suportar pequenos e médios impactos. Método por ultrassom. Display digital em LCD para indicação da frequência cardíaca fetal em batimentos por minuto (bpm). Possuir função de desligamento automático temporizado. Com controles de volume e tonalidade para filtragem de ruídos indesejáveis. Faixa mínima para detecção cardíaca fetal: 50 a 240 bpm, com precisão e resolução de 1 bpm. Transdutor com frequência de operação entre 2,0 e 2,5 MHz ($\pm 10^\circ\text{A}$). Alto falante embutido. Saída para transdutor e fone de ouvido. Com suporte para alojar o transdutor acústico. Tensão nominal de 127 V e frequência de 60 Hz, ou bivolt automático, possuir bateria interna recarregável, com autonomia mínima de 120 minutos. Peso total igual ou inferior a 1,5 Kg. Acompanhar transdutor (categoria IPXI) com cabo de no mínimo 01 (um) metro, com frequência compatível ao equipamento; Acompanhar fone de ouvido para ausculta individual; Acompanhar tubo com gel; Acompanhar carregador de bateria (se aplicável). Fornecimento de todos os cabos, conectores, acessórios, indispensáveis ao funcionamento solicitado. Garantia mínima de 12 meses.

Porte da empresa: ME/EPP

42.650.279/0001-07	LONDRIHOSP IMPORTACAO E EXPORTACAO DE PRODUTOS MEDICO HOSPITALARES LTDA	Sim	Sim	4	R\$ 1.180,0000	R\$ 4.720,0000	06/09/2023 08:36:26
--------------------	---	-----	-----	---	----------------	----------------	------------------------

Marca: CONTEC

Fabricante: CONTEC

Modelo / Versão: 10C

Descrição Detalhada do Objeto Ofertado: Detector Fetal: equipamento para uso obstétrico, não invasivo, destinado para diagnóstico de gravidez múltipla ou morte fetal, localização da placenta, determinação da vida fetal a partir da 10ª semana de gestação aproximadamente e avaliação do batimento cardio-fetal durante o trabalho de parto e o bem-estar do feto no pré-parto. Equipamento do tipo: digital c portátil. Possuir botão liga/desliga. Montado em caixa de material de alta resistência para suportar pequenos e médios impactos. Método por ultrassom. Display digital em LCD para indicação da frequência cardíaca fetal em batimentos por minuto (bpm). Possuir função de desligamento automático temporizado. Com controles de volume e tonalidade para filtragem de ruídos indesejáveis. Faixa mínima para detecção cardíaca fetal: 50 a 240 bpm, com precisão e resolução de 1 bpm. Transdutor com frequência de operação entre 2,0 e 2,5 MHz ($\pm 10^\circ\text{A}$). Alto falante embutido. Saída para transdutor e fone de ouvido. Com suporte para alojar o transdutor acústico. Tensão nominal de 127 V e frequência de 60 Hz, ou bivolt automático, possuir bateria interna recarregável, com autonomia mínima de 120 minutos. Peso total igual ou inferior a 1,5 Kg. Acompanhar transdutor (categoria IPXI) com cabo de no mínimo 01 (um) metro, com frequência compatível ao equipamento; Acompanhar fone de ouvido para ausculta individual; Acompanhar tubo com gel; Acompanhar carregador de bateria (se aplicável). Fornecimento de todos os cabos, conectores, acessórios, indispensáveis ao funcionamento solicitado. Garantia mínima de 12 meses.

Porte da empresa: ME/EPP

42.587.791/0001-48	CSMED PRODUTOS MEDICO- HOSPITALARES LTDA Marca: MD Fabricante: MD Modelo / Versão: FD300D Descrição Detalhada do Objeto Ofertado: Detector fetal - Detector Fetal Tipo: Portátil , Ajuste*: Ajuste Digital E Tela Gráfica , Material: Gabinete Plástico , Tipo De Análise: Ausculta Bcf, Fluxo Sanguíneo Placenta E Cordão , Faixa Medição: Bcf Até Cerca 200 BPM, Frequência: Até Cerca 2,2 MHZ, Fonte Alimentação: À Bateria , Componentes: C/ Alto Falante, Transdutor , Outros Componentes: Entrada Auxiliar Porte da empresa: ME/EPP	Sim	Sim	4	R\$ 1.180,0000	R\$ 4.720,0000	06/09/2023 08:58:35
20.121.311/0001-16	W TEDESCO REFRIGERACAO LTDA Marca: MACROSUL Fabricante: MACROSUL Modelo / Versão: FD200C Descrição Detalhada do Objeto Ofertado: Detector Fetal: equipamento para uso obstétrico, não invasivo, destinado para diagnóstico de gravidez múltipla ou morte fetal, localização da placenta, determinação da vida fetal a partir da 10ª semana de gestação aproximadamente e avaliação do batimento cardio-fetal durante o trabalho de parto e o bem-estar do feto no pré-parto. Equipamento do tipo: digital c portátil. Possuir botão liga/desliga. Montado em caixa de material de alta resistência para suportar pequenos e médios impactos. Método por ultrassom. Display digital em LCD para indicação da frequência cardíaca fetal em batimentos por minuto (bpm). Possuir função de desligamento automático temporizado. Com controles de volume e tonalidade para filtragem de ruídos indesejáveis. Faixa mínima para detecção cardíaca fetal: 50 a 240 bpm, com precisão e resolução de 1 bpm. Transdutor com frequência de operação entre 2,0 e 2,5 MHz (± 10°Á)). Alto falante embutido. Saída para transdutor e fone de ouvido. Com suporte para alojar o transdutor acústico. Tensão nominal de 127 V e frequência de 60 Hz, ou bivolt automático, possuir bateria interna recarregável, com autonomia mínima de 120 minutos. Peso total igual ou inferior a 1,5 Kg. Acompanhar transdutor (categoria IPXI) com cabo de no mínimo 01 (um) metro, com frequência compatível ao equipamento; Acompanhar fone de ouvido para ausculta individual; Acompanhar tubo com gel; Acompanhar carregador de bateria (se aplicável). Fornecimento de todos os cabos, conectores, acessórios, indispensáveis ao funcionamento solicitado. Garantia mínima de 12 meses. Porte da empresa: ME/EPP	Sim	Sim	4	R\$ 1.180,0100	R\$ 4.720,0400	30/08/2023 12:03:18
18.258.209/0001-15	CIRURGICA CERON IMPORTADORA E EXPORTADORA DE EQUIPAMENTOS HOSPITALARES E VETERIN Marca: MD Fabricante: MD Modelo / Versão: FD200B Descrição Detalhada do Objeto Ofertado: DETECTOR FETAL PORTÁTIL DIGITAL. Transdutor de alta sensibilidade; compacto, leve e fácil operação; Alto-falante de alta performance; Entrada para fone de ouvido, gravador de som ou computador; Design ergonômico e compartimento para transdutor; Botão liga/desliga e controle de volume e desligamento automático; Tela de LCD para visualização numérica do batimento cardíaco fetal; Alimentação por 2 pilhas AA de 1,5V; Sensibilidade a partir de 10-12 semanas. ANVISA: 80070210067. Porte da empresa: ME/EPP	Sim	Sim	4	R\$ 1.180,0100	R\$ 4.720,0400	05/09/2023 14:11:20
34.444.108/0001-95	PLG DISTRIBUIDORA DE PRODUTOS HOSPITALARES LTDA Marca: CONTECH Fabricante: CONTECH Modelo / Versão: SONOSOUND Descrição Detalhada do Objeto Ofertado: DETECTOR FETAL -CONTECH SONOSOUND Porte da empresa: ME/EPP	Sim	Sim	4	R\$ 1.180,0100	R\$ 4.720,0400	05/09/2023 16:24:31
02.605.669/0001-32	ROSANGELA SOARES SARDINHA CORNETTA Marca: MEDPEJ Fabricante: MEDPEJ Modelo / Versão: DF7001 BATERIA RECARREGAVEL E CARREGADOR Descrição Detalhada do Objeto Ofertado: Detector Fetal: equipamento para uso obstétrico, não invasivo, destinado para diagnóstico de gravidez múltipla ou morte fetal, localização da placenta, determinação da vida fetal a partir da 10ª semana de gestação aproximadamente e avaliação do batimento cardio-fetal durante o trabalho de parto e o bem-estar do feto no pré-parto. Equipamento do tipo: digital c portátil. Possuir botão liga/desliga. Montado em caixa de material de alta resistência para suportar pequenos e médios impactos. Método por ultrassom. Display digital em LCD para indicação da frequência cardíaca fetal em batimentos por minuto (bpm). Possuir função de desligamento automático temporizado. Com controles de volume e tonalidade para filtragem de ruídos indesejáveis. Faixa mínima para detecção cardíaca fetal: 50 a 240 bpm, com precisão e resolução de 1 bpm. Transdutor com frequência de operação entre 2,0 e 2,5 MHz (± 10°Á)). Alto falante embutido. Saída para transdutor e fone de ouvido. Com suporte para alojar o transdutor acústico. Tensão nominal de 127 V e frequência de 60 Hz, ou bivolt automático, possuir bateria interna recarregável, com autonomia mínima de 120 minutos. Peso total igual ou inferior a 1,5 Kg. Acompanhar transdutor (categoria IPXI) com cabo de no mínimo 01 (um) metro, com frequência compatível ao equipamento; Acompanhar fone de ouvido para ausculta individual; Acompanhar tubo com gel; Acompanhar carregador de bateria (se aplicável). Fornecimento de todos os cabos, conectores, acessórios, indispensáveis ao funcionamento solicitado. Garantia mínima de 12 meses. Porte da empresa: ME/EPP	Sim	Sim	4	R\$ 1.400,0000	R\$ 5.600,0000	05/09/2023 21:47:20

46.093.723/0001-83	COSTA & SOUZA COMERCIO HOSPITALAR LTDA	Sim	Sim	4	R\$ 1.500,0000	R\$ 6.000,0000	05/09/2023 23:26:47
Marca: MEDPEJ Fabricante: MEDPEJ Modelo / Versão: Detector Fetal Descrição Detalhada do Objeto Ofertado: Detector Fetal Tipo: Portátil , Ajuste*: Ajuste Digital E Tela Gráfica , Material: Gabinete Plástico , Tipo De Análise: Ausculta Bcf, Fluxo Sanguíneo Placenta E Cordão , Faixa Medição: Bcf Até Cerca 200 BPM, Frequência: Até Cerca 2,2 MHZ, Fonte Alimentação: À Bateria , Componentes: C/ Alto Falante, Transdutor , Outros Componentes: Entrada Auxiliar Porte da empresa: ME/EPP							
38.482.591/0001-53	SKYLAB COMERCIAL HOSPITALAR LTDA	Sim	Sim	4	R\$ 100.000,0000	R\$ 400.000,0000	05/09/2023 14:25:09
Marca: mikatos md Fabricante: mikatos md Modelo / Versão: mikatos md Descrição Detalhada do Objeto Ofertado: Descrição: Detector Fetal Tipo: Portátil , Ajuste*: Ajuste Digital E Tela Gráfica , Material: Gabinete Plástico , Tipo De Análise: Ausculta Bcf, Fluxo Sanguíneo Placenta E Cordão , Faixa Medição: Bcf Até Cerca 200 BPM, Frequência: Até Cerca 2,2 MHZ, Fonte Alimentação: À Bateria , Componentes: C/ Alto Falante, Transdutor , Outros Componentes: Entrada Auxiliar Porte da empresa: ME/EPP							

Lances (Obs: lances com * na frente indicam que foram excluídos)

Valor do Lance	CNPJ/CPF	Data/Hora Registro
R\$ 400.000,0000	38.482.591/0001-53	06/09/2023 09:00:02:093
R\$ 6.000,0000	46.093.723/0001-83	06/09/2023 09:00:02:093
R\$ 5.600,0000	02.605.669/0001-32	06/09/2023 09:00:02:093
R\$ 4.720,0400	34.444.108/0001-95	06/09/2023 09:00:02:093
R\$ 4.720,0400	20.121.311/0001-16	06/09/2023 09:00:02:093
R\$ 4.720,0400	18.258.209/0001-15	06/09/2023 09:00:02:093
R\$ 4.720,0000	15.631.700/0001-51	06/09/2023 09:00:02:093
R\$ 4.720,0000	42.650.279/0001-07	06/09/2023 09:00:02:093
R\$ 4.720,0000	13.719.523/0001-34	06/09/2023 09:00:02:093
R\$ 4.720,0000	42.587.791/0001-48	06/09/2023 09:00:02:093
R\$ 4.400,0000	34.680.592/0001-51	06/09/2023 09:00:02:093
R\$ 4.400,0000	84.972.926/0001-39	06/09/2023 09:00:02:093
R\$ 4.397,2500	84.972.926/0001-39	06/09/2023 09:24:31:157
R\$ 4.200,0000	34.444.108/0001-95	06/09/2023 09:28:13:687
R\$ 4.600,0000	20.121.311/0001-16	06/09/2023 09:28:18:430
R\$ 4.197,3300	84.972.926/0001-39	06/09/2023 09:28:26:227
R\$ 4.400,0000	46.093.723/0001-83	06/09/2023 09:29:24:650
R\$ 4.000,0000	15.631.700/0001-51	06/09/2023 09:29:33:747
R\$ 3.998,9700	84.972.926/0001-39	06/09/2023 09:29:44:347
R\$ 3.800,0000	34.444.108/0001-95	06/09/2023 09:30:43:363
R\$ 3.000,0000	15.631.700/0001-51	06/09/2023 09:31:40:290
R\$ 2.990,0000	34.444.108/0001-95	06/09/2023 09:32:18:240
R\$ 4.002,0000	34.680.592/0001-51	06/09/2023 09:33:01:937
R\$ 2.991,0000	42.650.279/0001-07	06/09/2023 09:33:03:033
R\$ 2.992,0200	34.680.592/0001-51	06/09/2023 09:33:07:013
R\$ 2.500,0000	15.631.700/0001-51	06/09/2023 09:33:40:567
R\$ 2.100,0000	34.444.108/0001-95	06/09/2023 09:34:39:580
R\$ 4.000,0000	46.093.723/0001-83	06/09/2023 09:34:57:417
R\$ 2.000,0000	15.631.700/0001-51	06/09/2023 09:35:54:653
R\$ 1.980,0000	34.444.108/0001-95	06/09/2023 09:36:34:683
R\$ 2.000,0100	46.093.723/0001-83	06/09/2023 09:36:46:613
R\$ 1.900,0000	15.631.700/0001-51	06/09/2023 09:37:58:680
R\$ 1.981,0000	42.650.279/0001-07	06/09/2023 09:38:06:850
R\$ 1.901,0000	42.650.279/0001-07	06/09/2023 09:38:09:900
R\$ 1.895,0000	34.444.108/0001-95	06/09/2023 09:38:44:977
R\$ 1.900,9100	18.258.209/0001-15	06/09/2023 09:39:39:210
R\$ 1.981,2000	34.680.592/0001-51	06/09/2023 09:39:41:070
R\$ 3.998,9600	42.587.791/0001-48	06/09/2023 09:39:47:010
R\$ 3.992,0000	84.972.926/0001-39	06/09/2023 09:39:56:957
R\$ 3.991,9900	42.587.791/0001-48	06/09/2023 09:40:06:060
R\$ 1.890,0000	34.680.592/0001-51	06/09/2023 09:40:06:570
R\$ 3.986,5400	84.972.926/0001-39	06/09/2023 09:40:06:677

R\$ 1.899,9100	18.258.209/0001-15	06/09/2023 09:40:07:947
R\$ 1.572,0000	15.631.700/0001-51	06/09/2023 09:40:16:773
R\$ 3.986,5300	42.587.791/0001-48	06/09/2023 09:40:18:947
R\$ 3.979,6500	84.972.926/0001-39	06/09/2023 09:40:19:670
R\$ 1.573,0000	42.650.279/0001-07	06/09/2023 09:40:23:093
R\$ 3.979,6400	42.587.791/0001-48	06/09/2023 09:40:31:050
R\$ 3.970,4900	84.972.926/0001-39	06/09/2023 09:40:31:453
R\$ 1.889,9800	18.258.209/0001-15	06/09/2023 09:40:32:000
R\$ 3.970,4800	42.587.791/0001-48	06/09/2023 09:40:49:637
R\$ 3.965,7300	84.972.926/0001-39	06/09/2023 09:41:00:087
R\$ 3.965,7200	42.587.791/0001-48	06/09/2023 09:41:09:670
R\$ 4.590,0000	02.605.669/0001-32	06/09/2023 09:41:23:180
R\$ 3.956,4400	84.972.926/0001-39	06/09/2023 09:41:28:623
R\$ 3.956,4300	42.587.791/0001-48	06/09/2023 09:41:47:987
R\$ 3.955,3800	84.972.926/0001-39	06/09/2023 09:41:48:650
R\$ 3.955,3700	42.587.791/0001-48	06/09/2023 09:41:58:020
R\$ 3.953,6100	84.972.926/0001-39	06/09/2023 09:42:18:590
R\$ 3.953,6000	42.587.791/0001-48	06/09/2023 09:42:29:653
R\$ 3.947,8000	84.972.926/0001-39	06/09/2023 09:42:30:647
R\$ 3.947,7900	42.587.791/0001-48	06/09/2023 09:42:38:500
R\$ 3.944,7500	84.972.926/0001-39	06/09/2023 09:42:48:977
R\$ 1.680,0000	34.680.592/0001-51	06/09/2023 09:43:03:353
R\$ 1.679,9700	18.258.209/0001-15	06/09/2023 09:43:10:703
R\$ 3.944,7400	42.587.791/0001-48	06/09/2023 09:43:26:490
R\$ 3.937,2100	84.972.926/0001-39	06/09/2023 09:43:39:943
R\$ 3.937,2000	42.587.791/0001-48	06/09/2023 09:44:17:670
R\$ 3.928,1000	84.972.926/0001-39	06/09/2023 09:44:28:933
R\$ 3.928,0900	42.587.791/0001-48	06/09/2023 09:44:36:027
R\$ 3.926,5500	84.972.926/0001-39	06/09/2023 09:44:37:803
R\$ 3.926,5400	42.587.791/0001-48	06/09/2023 09:44:55:720
R\$ 3.920,6200	84.972.926/0001-39	06/09/2023 09:44:58:670
R\$ 3.920,6100	42.587.791/0001-48	06/09/2023 09:45:07:397
R\$ 1.570,0000	15.631.700/0001-51	06/09/2023 09:45:20:290
R\$ 1.428,5600	18.258.209/0001-15	06/09/2023 09:47:42:223
R\$ 1.592,0000	34.680.592/0001-51	06/09/2023 09:48:50:537
R\$ 1.148,0000	42.650.279/0001-07	06/09/2023 09:50:58:120

Não existem lances de desempate ME/EPP para o item

Eventos do Item

Evento	Data	Observações
Abertura	06/09/2023 09:24:26	Item aberto para lances.
Encerramento etapa aberta	06/09/2023 09:46:40	Item com etapa aberta encerrada.
Início 1ª etapa fechada	06/09/2023 09:46:40	Convocados os fornecedores para a 1ª etapa fechada que apresentaram lance entre R\$ 1.570,0000 e R\$ 1.680,0000.
Encerramento	06/09/2023 09:51:41	Item encerrado para lances.
Encerramento etapa fechada	06/09/2023 09:51:41	Item com etapa fechada encerrada.
Aceite de proposta	11/09/2023 14:44:16	Aceite individual da proposta. Fornecedor: LONDRIHOSP IMPORTACAO E EXPORTACAO DE PRODUTOS MEDICO HOSPITALARES LTDA, CNPJ/CPF: 42.650.279/0001-07, pelo melhor lance de R\$ 1.148,0000.
Habilitação de fornecedor	13/09/2023 10:58:38	Habilitação em grupo de propostas. Fornecedor: LONDRIHOSP IMPORTACAO E EXPORTACAO DE PRODUTOS MEDICO HOSPITALARES LTDA - CNPJ/CPF: 42.650.279/0001-07
Registro de intenção de recurso	13/09/2023 11:19:57	Registro de Intenção de Recurso. Fornecedor: BRASIL DEVICES EQUIPAMENTOS HOSPITALARES LTDA CNPJ/CPF: 34680592000151. Motivo: Manifestamos intenção de recurso pois as empresas de 1ª a 3ª colocação ofertando marcas Contec e MD não possui bateria interna recarregável, os modelos ofertados são alimentad
Aceite de intenção de recurso	13/09/2023 11:34:08	Intenção de recurso aceita. Fornecedor: BRASIL DEVICES EQUIPAMENTOS HOSPITALARES LTDA, CNPJ/CPF: 34680592000151. Motivo: aceita para analise

Intenções de Recurso para o Item

CNPJ/CPF	Data/Hora do Recurso	Data/Hora Admissibilidade	Situação
34.680.592/0001-51	13/09/2023 11:19	13/09/2023 11:34	Aceito
Motivo Intenção: Manifestamos intenção de recurso pois as empresas de 1ª a 3ª colocação ofertando marcas Contec e MD não possui bateria interna recarregável, os modelos ofertados são alimentados a pilhas AA			

om \$10

Motivo Aceite ou Recusa: aceita para analise**Item: 19 - Foco**

Propostas Participaram deste item as empresas abaixo relacionadas, com suas respectivas propostas.
(As propostas com * na frente foram desclassificadas)

CNPJ/CPF	Fornecedor	ME/EPP Equiparada	Declaração ME/EPP	Quantidade	Valor Unit.	Valor Global	Data/Hora Registro
13.719.523/0001-34	CLARO MED EQUIPAMENTOS MEDICO HOSPITALAR LTDA Marca: PRADO SOLUÇÕES Fabricante: PRADO SOLUÇÕES Modelo / Versão: PSL1 Descrição Detalhada do Objeto Ofertado: Foco Auxiliar - Luminária flexível com lâmpada, estrutura em tubo redondo de 1" X 1,20 mm. Com anel de fixação, haste flexível e cromada, pés em ferro fundido, acabamento em pintura epóxi, altura aproximada de 1,10 cm e máximo de 1,60 cm. O fio de alimentação elétrica deve ter no mínimo 1,30 m. Acompanha lâmpada de 110 v. Fabricado de acordo com Padrões Internacionais de Qualidade, Normas da ABNT, Apresentar Registro no MS/ANVISA. Garantia mínima de 12 meses. Porte da empresa: ME/EPP	Sim	Sim	8	R\$ 760,0000	R\$ 6.080,0000	05/09/2023 18:21:21
42.650.279/0001-07	LONDRIHOSP IMPORTACAO E EXPORTACAO DE PRODUTOS MEDICO HOSPITALARES LTDA Marca: RENASCER Fabricante: RENASCER Modelo / Versão: LED Descrição Detalhada do Objeto Ofertado: Foco Auxiliar - Luminária flexível com lâmpada, estrutura em tubo redondo de 1" X 1,20 mm. Com anel de fixação, haste flexível e cromada, pés em ferro fundido, acabamento em pintura epóxi, altura aproximada de 1,10 cm e máximo de 1,60 cm. O fio de alimentação elétrica deve ter no mínimo 1,30 m. Acompanha lâmpada de 110 v. Fabricado de acordo com Padrões Internacionais de Qualidade, Normas da ABNT, Apresentar Registro no MS/ANVISA. Garantia mínima de 12 meses. Porte da empresa: ME/EPP	Sim	Sim	8	R\$ 765,0000	R\$ 6.120,0000	06/09/2023 08:36:26
15.631.700/0001-51	216 MATERIAL HOSPITALAR LTDA Marca: HELTER Fabricante: HELTER Modelo / Versão: HLT Descrição Detalhada do Objeto Ofertado: Foco Auxiliar - Luminária flexível com lâmpada, estrutura em tubo redondo de 1" X 1,20 mm. Com anel de fixação, haste flexível e cromada, pés em ferro fundido, acabamento em pintura epóxi, altura aproximada de 1,10 cm e máximo de 1,60 cm. O fio de alimentação elétrica deve ter no mínimo 1,30 m. Acompanha lâmpada 08 UN R\$ 768,35 R\$ 6.146,80 Página 39 de 110 v. Fabricado de acordo com Padrões Internacionais de Qualidade, Normas da ABNT, Apresentar Registro no MS/ANVISA. Garantia mínima de 12 meses Porte da empresa: ME/EPP	Sim	Sim	8	R\$ 768,0000	R\$ 6.144,0000	01/09/2023 14:57:03
42.587.791/0001-48	CSMED PRODUTOS MEDICO-HOSPITALARES LTDA Marca: METALIC Fabricante: MATALIC Modelo / Versão: MT387 Descrição Detalhada do Objeto Ofertado: Foco - Foco Tipo: Cirúrgico De Teto , Cúpula: 1 Cúpula , Lâmpada / Vida Útil: Led Mín 60.000 H , Luminosidade: Cerca De 160.000 Lux , Articulação: Cúpula E Braço Articuláveis , Adicional 1: C/ Ajuste Sombra, Diâmetro Luz E Dimmer , Adicional 2: C/ Câmera Vídeo , Adicional 3: C/ Bateria Porte da empresa: ME/EPP	Sim	Sim	8	R\$ 768,0000	R\$ 6.144,0000	06/09/2023 08:58:35
20.121.311/0001-16	W TEDESCO REFRIGERACAO LTDA Marca: RS MÓVEIS Fabricante: RS MÓVEIS Modelo / Versão: FOCO AUXILIAR Descrição Detalhada do Objeto Ofertado: Foco Auxiliar - Luminária flexível com lâmpada, estrutura em tubo redondo de 1" X 1,20 mm. Com anel de fixação, haste flexível e cromada, pés em ferro fundido, acabamento em pintura epóxi, altura aproximada de 1,10 cm e máximo de 1,60 cm. O fio de alimentação elétrica deve ter no mínimo 1,30 m. Acompanha lâmpada de 110 v. Fabricado de acordo com Padrões Internacionais de Qualidade, Normas da ABNT, Apresentar Registro no MS/ANVISA. Garantia mínima de 12 meses. Porte da empresa: ME/EPP	Sim	Sim	8	R\$ 768,3500	R\$ 6.146,8000	30/08/2023 12:03:18
32.597.474/0001-59	STOKMETAL INDUSTRIA E COMERCIO LTDA Marca: METALIC MEDICAL Fabricante: METALIC MEDICAL Modelo / Versão: MT384 Descrição Detalhada do Objeto Ofertado: Foco Auxiliar - Luminária flexível com lâmpada, estrutura em tubo redondo de 1" X 1,20 mm. Com anel de fixação, haste flexível e cromada, pés em ferro fundido, acabamento em pintura epóxi, altura aproximada de 1,10 cm e máximo de 1,60 cm. O fio de alimentação elétrica deve ter no mínimo	Sim	Sim	8	R\$ 768,3500	R\$ 6.146,8000	04/09/2023 16:37:31

	1,30 m. Acompanha lâmpada de 110 v							
	Porte da empresa: ME/EPP							
84.972.926/0001-39	J. RIBEIRO COMERCIO ATACADISTA LTDA	Sim	Sim	8	R\$ 768,3500	R\$ 6.146,8000	05/09/2023 15:43:43	
	Marca: RENASCER RN14026 Fabricante: RENASCER RN14026 Modelo / Versão: RENASCER RN14026							
	Descrição Detalhada do Objeto Ofertado: Foco Auxiliar - Luminária flexível com lâmpada, estrutura em tubo redondo de 1" X 1,20 mm. Com anel de fixação, haste flexível e cromada, pés em ferro fundido, acabamento em pintura epóxi, altura aproximada de 1,10 cm e máximo de 1,60 cm. O fio de alimentação elétrica deve ter no mínimo 1,30 m. Acompanha lâmpada de 110 v. Fabricado de acordo com Padrões Internacionais de Qualidade, Normas da ABNT, Apresentar Registro no MS/ANVISA. Garantia mínima de 12 meses RENASCER RN14026							
	Porte da empresa: ME/EPP							
26.984.213/0001-99	R.A. MARTINS - DISTRIBUIDORA LTDA	Sim	Sim	8	R\$ 768,3500	R\$ 6.146,8000	05/09/2023 15:46:13	
	Marca: renacer RN14026 Fabricante: renacer RN14026 Modelo / Versão: renacer RN14026							
	Descrição Detalhada do Objeto Ofertado: Foco Auxiliar - Luminária flexível com lâmpada, estrutura em tubo redondo de 1" X 1,20 mm. Com anel de fixação, haste flexível e cromada, pés em ferro fundido, acabamento em pintura epóxi, altura aproximada de 1,10 cm e máximo de 1,60 cm. O fio de alimentação elétrica deve ter no mínimo 1,30 m. Acompanha lâmpada de 110 v. Fabricado de acordo com Padrões Internacionais de Qualidade, Normas da ABNT, Apresentar Registro no MS/ANVISA. Garantia mínima de 12 meses.							
	Porte da empresa: ME/EPP							
30.323.616/0001-64	QUICKBUM E- COMMERCE LTDA	Sim	Sim	8	R\$ 768,3500	R\$ 6.146,8000	05/09/2023 16:11:31	
	Marca: MEDPEJ - Foco Ambula Fabricante: MEDPEJ - Foco Ambulatorial de Led FL4000 H sem esp Modelo / Versão: MEDPEJ - Foco Ambulatorial de Led FL4000 H sem esp							
	Descrição Detalhada do Objeto Ofertado: "Foco Auxiliar - Luminária flexível com lâmpada, estrutura em tubo redondo de 1" X 1,20 mm. Com anel de fixação, haste flexível e cromada, pés em ferro fundido, acabamento em pintura epóxi, altura aproximada de 1,10 cm e máximo de 1,60 cm. O fio de alimentação elétrica deve ter no mínimo 1,30 m. Acompanha lâmpada de 110 v. Fabricado de acordo com Padrões Internacionais de Qualidade, Normas da ABNT, Apresentar Registro no MS/ANVISA. Garantia mínima de 12 meses"							
	Porte da empresa: ME/EPP							
34.444.108/0001-95	PLG DISTRIBUIDORA DE PRODUTOS HOSPITALARES LTDA	Sim	Sim	8	R\$ 768,3500	R\$ 6.146,8000	05/09/2023 16:24:31	
	Marca: MEDICATE Fabricante: MEDICATE Modelo / Versão: MEDICATE							
	Descrição Detalhada do Objeto Ofertado: FOCO AUXILIAR-MEDICATE							
	Porte da empresa: ME/EPP							
33.583.026/0001-69	OLIMPIO EQUIPAMENTOS HOSPITALARES LTDA	Sim	Sim	8	R\$ 768,3500	R\$ 6.146,8000	05/09/2023 17:27:48	
	Marca: RENASCER / RN14026 Fabricante: RENASCER / RN14026 Modelo / Versão: RENASCER / RN14026							
	Descrição Detalhada do Objeto Ofertado: Foco Auxiliar - Luminária flexível com lâmpada, estrutura em tubo redondo de 1" X 1,20 mm. Com anel de fixação, haste flexível e cromada, pés em ferro fundido, acabamento em pintura epóxi, altura aproximada de 1,10 cm e máximo de 1,60 cm. O fio de alimentação elétrica deve ter no mínimo 1,30 m. Acompanha lâmpada de 110 v. Fabricado de acordo com Padrões Internacionais de Qualidade, Normas da ABNT, Apresentar Registro no MS/ANVISA. Garantia mínima de 12 meses.							
	Porte da empresa: ME/EPP							
46.093.723/0001-83	COSTA & SOUZA COMERCIO HOSPITALAR LTDA	Sim	Sim	8	R\$ 800,0000	R\$ 6.400,0000	05/09/2023 23:26:47	
	Marca: GG EQUIPAMENTOS Fabricante: GG EQUIPAMENTOS Modelo / Versão: Foco Auxiliar							
	Descrição Detalhada do Objeto Ofertado: Foco Tipo: Cirúrgico De Teto , Cúpula: 1 Cúpula , Lâmpada / Vida Útil: Led Mín 60.000 H , Luminosidade: Cerca De 160.000 Lux , Articulação: Cúpula E Braço Articuláveis , Adicional 1: C/ Ajuste Sombra, Diâmetro Luz E Dimmer , Adicional 2: C/ Câmera Vídeo , Adicional 3: C/ Bateria							
	Porte da empresa: ME/EPP							
02.605.669/0001-32	ROSANGELA SOARES SARDINHA CORNETTA	Sim	Sim	8	R\$ 900,0000	R\$ 7.200,0000	05/09/2023 21:47:20	
	Marca: MEDPEJ Fabricante: MEDPEJ Modelo / Versão: FL4000HR LED							
	Descrição Detalhada do Objeto Ofertado: Foco Auxiliar - Luminária flexível com lâmpada, estrutura em tubo redondo de 1" X 1,20 mm. Com anel de fixação, haste flexível e cromada, pés em ferro fundido, acabamento em pintura epóxi, altura aproximada de 1,10 cm e máximo de 1,60 cm. O fio de alimentação elétrica deve ter no mínimo 1,30 m. Acompanha lâmpada de 110 v. Fabricado de acordo com Padrões Internacionais de Qualidade, Normas da ABNT, Apresentar Registro no MS/ANVISA. Garantia mínima de 12 meses.							
	Porte da empresa: ME/EPP							

38.482.591/0001-53 SKYLAB COMERCIAL HOSPITALAR LTDA Sim Sim 8 R\$ 100.000,0000 R\$ 800.000,0000 05/09/2023 14:25:09

Marca: inalamed**Fabricante:** inalamed**Modelo / Versão:** inalamed**Descrição Detalhada do Objeto Ofertado:** Descrição: Foco Tipo: Cirúrgico De Teto , Cúpula: 1 Cúpula , Lâmpada / Vida Útil: Led Mín 60.000 H , Luminosidade: Cerca De 160.000 Lux , Articulação: Cúpula E Braço Articuláveis , Adicional 1: C/ Ajuste Sombra, Diâmetro Luz E Dimmer , Adicional 2: C/ Câmera Vídeo , Adicional 3: C/ Bateria**Porte da empresa:** ME/EPP**Lances** (Obs: lances com * na frente indicam que foram excluídos)

Valor do Lance	CNPJ/CPF	Data/Hora Registro
R\$ 800.000,0000	38.482.591/0001-53	06/09/2023 09:00:02:093
R\$ 7.200,0000	02.605.669/0001-32	06/09/2023 09:00:02:093
R\$ 6.400,0000	46.093.723/0001-83	06/09/2023 09:00:02:093
R\$ 6.146,8000	32.597.474/0001-59	06/09/2023 09:00:02:093
R\$ 6.146,8000	84.972.926/0001-39	06/09/2023 09:00:02:093
R\$ 6.146,8000	20.121.311/0001-16	06/09/2023 09:00:02:093
R\$ 6.146,8000	26.984.213/0001-99	06/09/2023 09:00:02:093
R\$ 6.146,8000	34.444.108/0001-95	06/09/2023 09:00:02:093
R\$ 6.146,8000	33.583.026/0001-69	06/09/2023 09:00:02:093
R\$ 6.146,8000	30.323.616/0001-64	06/09/2023 09:00:02:093
R\$ 6.144,0000	42.587.791/0001-48	06/09/2023 09:00:02:093
R\$ 6.144,0000	15.631.700/0001-51	06/09/2023 09:00:02:093
R\$ 6.120,0000	42.650.279/0001-07	06/09/2023 09:00:02:093
R\$ 6.080,0000	13.719.523/0001-34	06/09/2023 09:00:02:093
R\$ 6.071,4900	84.972.926/0001-39	06/09/2023 09:25:14:670
R\$ 6.070,0000	33.583.026/0001-69	06/09/2023 09:25:36:740
R\$ 6.063,4500	84.972.926/0001-39	06/09/2023 09:25:43:997
R\$ 6.000,0000	30.323.616/0001-64	06/09/2023 09:25:45:697
R\$ 5.995,5400	84.972.926/0001-39	06/09/2023 09:26:08:010
R\$ 5.990,0000	32.597.474/0001-59	06/09/2023 09:26:26:890
R\$ 5.900,0000	30.323.616/0001-64	06/09/2023 09:26:42:623
R\$ 5.896,0600	84.972.926/0001-39	06/09/2023 09:26:44:027
R\$ 5.490,0000	33.583.026/0001-69	06/09/2023 09:26:45:650
R\$ 5.481,3400	84.972.926/0001-39	06/09/2023 09:27:05:053
R\$ 5.480,0000	33.583.026/0001-69	06/09/2023 09:27:46:790
R\$ 5.300,0000	30.323.616/0001-64	06/09/2023 09:28:01:980
R\$ 5.290,9600	84.972.926/0001-39	06/09/2023 09:28:08:197
R\$ 5.299,0000	33.583.026/0001-69	06/09/2023 09:28:18:343
R\$ 5.289,0000	33.583.026/0001-69	06/09/2023 09:28:21:380
R\$ 5.600,0000	34.444.108/0001-95	06/09/2023 09:28:22:897
R\$ 5.283,4300	84.972.926/0001-39	06/09/2023 09:28:26:217
R\$ 5.100,0000	34.444.108/0001-95	06/09/2023 09:28:26:583
R\$ 5.282,0000	33.583.026/0001-69	06/09/2023 09:28:43:347
R\$ 5.090,0000	33.583.026/0001-69	06/09/2023 09:28:47:833
R\$ 5.091,0000	84.972.926/0001-39	06/09/2023 09:28:53:277
R\$ 5.087,1300	84.972.926/0001-39	06/09/2023 09:28:56:280
R\$ 5.200,0000	26.984.213/0001-99	06/09/2023 09:29:03:040
R\$ 6.000,0000	20.121.311/0001-16	06/09/2023 09:29:05:800
R\$ 5.000,0000	26.984.213/0001-99	06/09/2023 09:29:06:570
R\$ 5.100,0100	46.093.723/0001-83	06/09/2023 09:29:31:687
R\$ 4.996,8300	84.972.926/0001-39	06/09/2023 09:29:32:347
R\$ 5.080,0000	33.583.026/0001-69	06/09/2023 09:29:39:580
R\$ 5.000,0000	15.631.700/0001-51	06/09/2023 09:29:41:107
R\$ 4.800,0000	30.323.616/0001-64	06/09/2023 09:29:46:403
R\$ 4.900,0000	32.597.474/0001-59	06/09/2023 09:29:46:940
R\$ 4.000,0000	15.631.700/0001-51	06/09/2023 09:29:47:340
R\$ 4.996,0000	46.093.723/0001-83	06/09/2023 09:29:48:447
R\$ 4.990,0000	33.583.026/0001-69	06/09/2023 09:29:51:937
R\$ 4.700,0000	32.597.474/0001-59	06/09/2023 09:29:55:470
R\$ 3.900,0000	32.597.474/0001-59	06/09/2023 09:30:02:883
R\$ 4.400,0000	33.583.026/0001-69	06/09/2023 09:30:03:607
R\$ 4.000,0100	46.093.723/0001-83	06/09/2023 09:30:20:697

R\$ 4.950,0000	26.984.213/0001-99	06/09/2023 09:30:24:607
R\$ 4.391,1600	84.972.926/0001-39	06/09/2023 09:30:24:683
R\$ 4.440,8000	26.984.213/0001-99	06/09/2023 09:30:50:600
R\$ 3.800,0000	34.444.108/0001-95	06/09/2023 09:31:29:613
R\$ 3.500,0000	15.631.700/0001-51	06/09/2023 09:32:05:323
R\$ 3.900,0100	46.093.723/0001-83	06/09/2023 09:33:25:033
R\$ 3.500,0100	46.093.723/0001-83	06/09/2023 09:33:41:347
R\$ 3.300,0000	34.444.108/0001-95	06/09/2023 09:35:16:080
R\$ 3.501,0000	42.650.279/0001-07	06/09/2023 09:36:02:607
R\$ 3.032,0000	15.631.700/0001-51	06/09/2023 09:36:14:560
R\$ 3.299,0000	32.597.474/0001-59	06/09/2023 09:36:25:220
R\$ 3.000,0000	32.597.474/0001-59	06/09/2023 09:36:49:117
R\$ 2.999,0000	42.650.279/0001-07	06/09/2023 09:38:18:957
R\$ 2.998,0000	32.597.474/0001-59	06/09/2023 09:39:08:907
R\$ 2.997,0000	42.587.791/0001-48	06/09/2023 09:40:25:227
R\$ 2.990,0000	32.597.474/0001-59	06/09/2023 09:40:48:313
R\$ 2.989,0000	42.587.791/0001-48	06/09/2023 09:40:57:530
R\$ 2.980,0000	32.597.474/0001-59	06/09/2023 09:41:09:570
R\$ 2.979,0000	42.587.791/0001-48	06/09/2023 09:41:15:570
R\$ 2.975,0000	32.597.474/0001-59	06/09/2023 09:41:39:117
R\$ 2.974,0000	42.587.791/0001-48	06/09/2023 09:41:54:560
R\$ 2.970,0000	32.597.474/0001-59	06/09/2023 09:42:28:380
R\$ 2.969,0000	42.587.791/0001-48	06/09/2023 09:42:36:597
R\$ 5.900,0000	02.605.669/0001-32	06/09/2023 09:42:53:907
R\$ 2.960,0000	32.597.474/0001-59	06/09/2023 09:42:55:630
R\$ 2.959,0000	42.587.791/0001-48	06/09/2023 09:43:24:623
R\$ 2.950,0000	32.597.474/0001-59	06/09/2023 09:44:50:597
R\$ 2.949,0000	42.587.791/0001-48	06/09/2023 09:45:03:693
R\$ 2.940,0000	32.597.474/0001-59	06/09/2023 09:45:48:757
R\$ 2.939,0000	42.587.791/0001-48	06/09/2023 09:45:54:717
R\$ 2.938,0000	32.597.474/0001-59	06/09/2023 09:48:03:660
R\$ 2.937,0000	42.587.791/0001-48	06/09/2023 09:48:15:830
R\$ 2.930,0000	32.597.474/0001-59	06/09/2023 09:48:54:877
R\$ 2.684,8000	42.587.791/0001-48	06/09/2023 09:52:10:403
R\$ 1.720,0000	42.650.279/0001-07	06/09/2023 09:52:25:617
R\$ 1.990,0000	32.597.474/0001-59	06/09/2023 09:52:40:333

Não existem lances de desempate ME/EPP para o item

Eventos do Item

Evento	Data	Observações
Abertura	06/09/2023 09:25:08	Item aberto para lances.
Encerramento etapa aberta	06/09/2023 09:49:07	Item com etapa aberta encerrada.
Início 1a etapa fechada	06/09/2023 09:49:07	Convocados os fornecedores para a 1º etapa fechada que apresentaram lance entre R\$ 2.930,0000 e R\$ 3.032,0000.
Encerramento	06/09/2023 09:54:08	Item encerrado para lances.
Encerramento etapa fechada	06/09/2023 09:54:08	Item com etapa fechada encerrada.
Aceite de proposta	11/09/2023 10:01:26	Aceite individual da proposta. Fornecedor: LONDRIHOSP IMPORTACAO E EXPORTACAO DE PRODUTOS MEDICO HOSPITALARES LTDA, CNPJ/CPF: 42.650.279/0001-07, pelo melhor lance de R\$ 1.720,0000.
Habilitação de fornecedor	13/09/2023 10:58:38	Habilitação em grupo de propostas. Fornecedor: LONDRIHOSP IMPORTACAO E EXPORTACAO DE PRODUTOS MEDICO HOSPITALARES LTDA - CNPJ/CPF: 42.650.279/0001-07

Não existem intenções de recurso para o item

Item: 20 - Chapa impressão

Propostas Participaram deste item as empresas abaixo relacionadas, com suas respectivas propostas. (As propostas com * na frente foram desclassificadas)

CNPJ/CPF	Fornecedor	ME/EPP Equiparada	Declaração ME/EPP	Quantidade	Valor Unit.	Valor Global	Data/Hora Registro
78.130.457/0001-08	HELITECNICA EQUIPAMENTOS	Sim	Sim	7	R\$ 3.970,0000	R\$ 27.790,0000	05/09/2023 14:46:10

PARA
ESCRITORIO
LTDA

Marca: Brother

Fabricante: brother

Modelo / Versão: 2540

Descrição Detalhada do Objeto Ofertado: IMPRESSORA MULTIFUNCIONAL LASER. Impressora multifuncional, tipo impressão; laser, resolução impressão: 600 X 600 dpi, tensão alimentação: bivolt V. velocidade impressão preto e branco: 28 ppm, velocidade impressão

Porte da empresa: ME/EPP

04.731.983/0001-97 DISKTONER Sim Sim 7 R\$ 3.976,0000 R\$ 27.832,0000 05/09/2023
14:01:20

COPIADORAS E
IMPRESSORAS
LTDA

Marca: PANTUM

Fabricante: PANTUM

Modelo / Versão: M7105DN SERIES

Descrição Detalhada do Objeto Ofertado: IMPRESSORA MULTIFUNCIONAL LASER. Impressora multifuncional, tipo impressão; laser, resolução impressão: 600 X 600 dpi, tensão alimentação: bivolt V. velocidade impressão preto e branco: 28 ppm, velocidade impressão colorida: 28ppm, resolução scanner: 600 x 600dpi características adicionais: duplex automático, digitalização para e-mail, conectividade: usb 2.0 rede gigabit ethernet 10,100,1000, WIFI, capacidade mínima bandeja: 250fl, capacidade memória: 256mb. Garantia mínima de 12 meses.

Porte da empresa: ME/EPP

12.027.340/0001-95 MR DE OLIVEIRA Sim Sim 7 R\$ 3.976,2500 R\$ 27.833,7500 05/09/2023
19:56:41

Marca: Epson

Fabricante: Epson

Modelo / Versão: C11CJ65302

Descrição Detalhada do Objeto Ofertado: Impressora Multifuncional Epson EcoTank L5290, Jato de Tinta, Wifi, Wireless, Ethernet, Duplex Manual, Preto - C11CJ65302

Porte da empresa: ME/EPP

20.121.311/0001-16 W TEDESCO Sim Sim 7 R\$ 3.976,2900 R\$ 27.834,0300 30/08/2023
12:03:18

REFRIGERACAO
LTDA

Marca: HP

Fabricante: HP

Modelo / Versão: M135

Descrição Detalhada do Objeto Ofertado: IMPRESSORA MULTIFUNCIONAL LASER. Impressora multifuncional, tipo impressão; laser, resolução impressão: 600 X 600 dpi, tensão alimentação: bivolt V. velocidade impressão preto e branco: 28 ppm, velocidade impressão colorida: 28ppm, resolução scanner: 600 x 600dpi características adicionais: duplex automático, digitalização para e-mail, conectividade: usb 2.0 rede gigabit ethernet 10,100,1000, WIFI, capacidade mínima bandeja: 250fl, capacidade memória: 256mb. Garantia mínima de 12 meses.

Porte da empresa: ME/EPP

37.338.161/0001-08 SONOTE Sim Sim 7 R\$ 3.976,2900 R\$ 27.834,0300 01/09/2023
14:54:11

SOLUCOES EM
TECNOLOGIA
LTDA

Marca: Brother

Fabricante: Brother

Modelo / Versão: HL-L3210CW

Descrição Detalhada do Objeto Ofertado: IMPRESSORA MULTIFUNCIONAL LASER. Impressora multifuncional, tipo impressão; laser, resolução impressão: 600 X 600 dpi, tensão alimentação: bivolt V. velocidade impressão preto e branco: 28 ppm, velocidade impressão colorida: 28ppm, resolução scanner: 600 x 600dpi características adicionais: duplex automático, digitalização para e-mail, conectividade: usb 2.0 rede gigabit ethernet 10,100,1000, WIFI, capacidade mínima bandeja: 250fl, capacidade memória: 256mb. Garantia de 12 meses.

Porte da empresa: ME/EPP

30.915.834/0001-98 J U V COMERCIO Sim Sim 7 R\$ 3.976,2900 R\$ 27.834,0300 04/09/2023
17:52:34

DE
EQUIPAMENTOS
DE

INFORMATICA
LTDA

Marca: HP

Fabricante: HP

Modelo / Versão: M2365DW

Descrição Detalhada do Objeto Ofertado: IMPRESSORA MULTIFUNCIONAL LASER. Impressora multifuncional, tipo impressão; laser, resolução impressão: 600 X 600 dpi, tensão alimentação: bivolt V. velocidade impressão preto e branco: 28 ppm, velocidade impressão colorida: 28ppm, resolução scanner: 600 x 600dpi características adicionais: duplex automático, digitalização para e-mail, conectividade: usb 2.0 rede gigabit ethernet 10,100,1000, WIFI, capacidade mínima bandeja: 250fl, capacidade memória: 256mb. Garantia mínima de 12 meses.

Porte da empresa: ME/EPP

04.447.180/0001-05 VIA NOVITA Sim Sim 7 R\$ 3.976,2900 R\$ 27.834,0300 05/09/2023
15:13:45

LTDA

Marca: HP

Fabricante: HP

Modelo / Versão: LASER MONO4103FDW

Descrição Detalhada do Objeto Ofertado: IMPRESSORA MULTIFUNCIONAL LASER. Impressora multifuncional, tipo impressão; laser, resolução impressão: 600 X 600 dpi, tensão alimentação: bivolt V. velocidade impressão preto e branco: 28 ppm, velocidade impressão colorida: 28ppm, resolução scanner: 600 x 600dpi características adicionais: duplex automático, digitalização para e-mail, conectividade: usb 2.0 rede gigabit ethernet 10,100,1000, WIFI, capacidade mínima bandeja: 250fl, capacidade memória: 256mb. Garantia mínima de 12 meses.

Porte da empresa: ME/EPP

15.349.114/0001-19 SEVEN Sim Sim 7 R\$ 3.976,2900 R\$ 27.834,0300 05/09/2023
16:00:23

COMERCIO DE

EQUIPAMENTOS
LTDA**Marca:** HP**Fabricante:** HP**Modelo / Versão:** OFFICEJET PRO 7740**Descrição Detalhada do Objeto Ofertado:** IMPRESSORA MULTIFUNCIONAL LASER. IMPRESSORA MULTIFUNCIONAL, TIPO IMPRESSÃO; LASER, RESOLUÇÃO IMPRESSÃO: 600 X 600 DPI, TENSÃO ALIMENTAÇÃO: BIVOLT V. VELOCIDADE IMPRESSÃO PRETO E BRANCO: 28 PPM, VELOCIDADE IMPRESSÃO COLORIDA: 28PPM, RESOLUÇÃO SCANNER: 600 X 600DPI CARACTERÍSTICAS ADICIONAIS: DUPLEX AUTOMÁTICO, DIGITALIZAÇÃO PARA E-MAIL, CONECTIVIDADE: USB 2.0 REDE GIGABIT ETHERNET 10,100,1000, WIFI, CAPACIDADE MÍNIMA BANDEJA: 250FL, CAPACIDADE MEMÓRIA: 256MB. GARANTIA MÍNIMA DE 12 MESES. VALIDADE DA PROPOSTA: 60 (SESENTA) DIAS. PRAZO DE GARANTIA: 12 (DOZE) MESES. MARCA: HP - MODELO: OFFICEJET PRO 7740**Porte da empresa:** ME/EPP

23.964.820/0001-07	COMERCIO NOVO RUMO LTDA	Sim	Sim	7	R\$ 3.976,2900	R\$ 27.834,0300	06/09/2023 08:57:11
--------------------	-------------------------------	-----	-----	---	----------------	-----------------	------------------------

Marca: hp**Fabricante:** hp**Modelo / Versão:** M479FDW**Descrição Detalhada do Objeto Ofertado:** IMPRESSORA MULTIFUNCIONAL LASER. Impressora multifuncional, tipo impressão; laser, resolução impressão: 600 X 600 dpi, tensão alimentação: bivolt V. velocidade impressão preto e branco: 28 ppm, velocidade impressão colorida: 28ppm, resolução scanner: 600 x 600dpi características adicionais: duplex automático, digitalização para e-mail, conectividade: usb 2.0 rede gigabit ethernet 10,100,1000, WIFI, capacidade mínima bandeja: 250fl, capacidade memória: 256mb. Garantia mínima de 12 meses.**Porte da empresa:** ME/EPP

34.290.686/0001-14	ULISSES GUIMARAES ANACLETO LOJA DE VARIEDADES	Sim	Sim	7	R\$ 4.000,0000	R\$ 28.000,0000	05/09/2023 14:44:57
--------------------	--	-----	-----	---	----------------	-----------------	------------------------

Marca: brother/hp**Fabricante:** brother/hp**Modelo / Versão:** impressora**Descrição Detalhada do Objeto Ofertado:** IMPRESSORA MULTIFUNCIONAL LASER. Impressora multifuncional, tipo impressão; laser, resolução impressão: 600 X 600 dpi, tensão alimentação: bivolt V. velocidade impressão preto e branco: 28 ppm, velocidade impressão colorida: 28ppm, resolução scanner: 600 x 600dpi características adicionais: duplex automático, digitalização para e-mail, conectividade: usb 2.0 rede gigabit ethernet 10,100,1000, WIFI, capacidade mínima bandeja: 250fl, capacidade memória: 256mb. Garantia mínima de 12 meses.**Porte da empresa:** ME/EPP

38.482.591/0001-53	SKYLAB COMERCIAL HOSPITALAR LTDA	Sim	Sim	7	R\$ 100.000,0000	R\$ 700.000,0000	05/09/2023 14:25:09
--------------------	---	-----	-----	---	------------------	------------------	------------------------

Marca: netlab**Fabricante:** netlab**Modelo / Versão:** netlab**Descrição Detalhada do Objeto Ofertado:** Descrição: Chapa Impressão Material: Alumínio , Tipo: Positiva , Comprimento: 660 MM, Largura: 605 MM, Características Adicionais: Chapa Térmica Para Gravação Sistema Ctp , Espessura: 0,30 M**Porte da empresa:** ME/EPP**Lances** (Obs: lances com * na frente indicam que foram excluídos)

Valor do Lance	CNPJ/CPF	Data/Hora Registro
R\$ 700.000,0000	38.482.591/0001-53	06/09/2023 09:00:02:093
R\$ 28.000,0000	34.290.686/0001-14	06/09/2023 09:00:02:093
R\$ 27.834,0300	04.447.180/0001-05	06/09/2023 09:00:02:093
R\$ 27.834,0300	23.964.820/0001-07	06/09/2023 09:00:02:093
R\$ 27.834,0300	30.915.834/0001-98	06/09/2023 09:00:02:093
R\$ 27.834,0300	15.349.114/0001-19	06/09/2023 09:00:02:093
R\$ 27.834,0300	20.121.311/0001-16	06/09/2023 09:00:02:093
R\$ 27.834,0300	37.338.161/0001-08	06/09/2023 09:00:02:093
R\$ 27.833,7500	12.027.340/0001-95	06/09/2023 09:00:02:093
R\$ 27.832,0000	04.731.983/0001-97	06/09/2023 09:00:02:093
R\$ 27.790,0000	78.130.457/0001-08	06/09/2023 09:00:02:093
R\$ 27.785,0000	23.964.820/0001-07	06/09/2023 09:27:13:163
R\$ 20.000,0000	30.915.834/0001-98	06/09/2023 09:29:10:053
R\$ 27.800,0000	15.349.114/0001-19	06/09/2023 09:29:14:073
R\$ 27.650,0000	04.447.180/0001-05	06/09/2023 09:29:45:330
R\$ 20.500,0000	15.349.114/0001-19	06/09/2023 09:29:47:157
R\$ 27.784,9000	12.027.340/0001-95	06/09/2023 09:29:51:177
R\$ 22.400,0000	04.447.180/0001-05	06/09/2023 09:30:22:500
R\$ 27.645,0000	23.964.820/0001-07	06/09/2023 09:32:05:843
R\$ 21.192,4700	37.338.161/0001-08	06/09/2023 09:33:57:720
R\$ 27.600,0000	23.964.820/0001-07	06/09/2023 09:34:23:360
R\$ 20.400,0000	15.349.114/0001-19	06/09/2023 09:34:50:933
R\$ 27.000,0000	34.290.686/0001-14	06/09/2023 09:36:14:913
R\$ 19.990,0000	78.130.457/0001-08	06/09/2023 09:36:30:140

41
om d

R\$ 19.500,0000	30.915.834/0001-98	06/09/2023 09:37:14:467
R\$ 21.430,5000	04.731.983/0001-97	06/09/2023 09:40:50:670
R\$ 19.000,0000	15.349.114/0001-19	06/09/2023 09:41:14:867
R\$ 20.881,0000	04.731.983/0001-97	06/09/2023 09:41:40:263
R\$ 19.450,0000	78.130.457/0001-08	06/09/2023 09:42:13:963
R\$ 18.000,0000	30.915.834/0001-98	06/09/2023 09:42:20:867
R\$ 18.990,0000	78.130.457/0001-08	06/09/2023 09:42:57:577
R\$ 19.782,0000	04.731.983/0001-97	06/09/2023 09:43:00:283
R\$ 18.100,0000	15.349.114/0001-19	06/09/2023 09:43:43:957
R\$ 17.990,0000	78.130.457/0001-08	06/09/2023 09:43:54:137
R\$ 19.771,0100	04.731.983/0001-97	06/09/2023 09:44:10:320
R\$ 17.500,0000	30.915.834/0001-98	06/09/2023 09:44:11:640
R\$ 19.232,5000	04.731.983/0001-97	06/09/2023 09:44:21:000
R\$ 13.220,0000	04.731.983/0001-97	06/09/2023 09:47:09:287
R\$ 15.700,0000	30.915.834/0001-98	06/09/2023 09:48:03:823
R\$ 17.150,0000	15.349.114/0001-19	06/09/2023 09:48:23:733

Não existem lances de desempate ME/EPP para o item

Eventos do Item

Evento	Data	Observações
Abertura	06/09/2023 09:25:29	Item aberto para lances.
Encerramento etapa aberta	06/09/2023 09:45:06	Item com etapa aberta encerrada.
Início 1a etapa fechada	06/09/2023 09:45:06	Convocados os fornecedores para a 1º etapa fechada que apresentaram lance entre R\$ 17.500,0000 e R\$ 19.232,5000.
Encerramento	06/09/2023 09:50:07	Item encerrado para lances.
Encerramento etapa fechada	06/09/2023 09:50:07	Item com etapa fechada encerrada.
Aceite de proposta	11/09/2023 13:46:51	Aceite individual da proposta. Fornecedor: DISKTONER COPIADORAS E IMPRESSORAS LTDA, CNPJ/CPF: 04.731.983/0001-97, pelo melhor lance de R\$ 13.220,0000.
Abertura do prazo - Convocação anexo	12/09/2023 08:19:22	Convocado para envio de anexo o fornecedor DISKTONER COPIADORAS E IMPRESSORAS LTDA, CNPJ/CPF: 04.731.983/0001-97.
Encerramento do prazo - Convocação anexo	12/09/2023 08:22:11	Encerrado o prazo de Convocação de Anexo pelo fornecedor DISKTONER COPIADORAS E IMPRESSORAS LTDA, CNPJ/CPF: 04.731.983/0001-97.
Negociação de valor	12/09/2023 08:46:37	Alteração na negociação da proposta. Fornecedor: DISKTONER COPIADORAS E IMPRESSORAS LTDA, CNPJ/CPF: 04.731.983/0001-97, pelo melhor lance de R\$ 13.220,0000 e com valor negociado a R\$ 13.219,5000. Motivo: valor proposta ajustada
Habilitação de fornecedor	13/09/2023 10:58:38	Habilitação em grupo de propostas. Fornecedor: DISKTONER COPIADORAS E IMPRESSORAS LTDA - CNPJ/CPF: 04.731.983/0001-97

Não existem intenções de recurso para o item

Item: 21 - Aparelho diagnóstico / terapêutico

Propostas Participaram deste item as empresas abaixo relacionadas, com suas respectivas propostas. (As propostas com * na frente foram desclassificadas)

CNPJ/CPF	Fornecedor	ME/EPP Equiparada	Declaração ME/EPP	Quantidade	Valor Unit.	Valor Global	Data/Hora Registro
42.650.279/0001-07	LONDRIHOSP IMPORTACAO E EXPORTACAO DE PRODUTOS MEDICO HOSPITALARES LTDA Marca: MIKATOS Fabricante: MIKATOS Modelo / Versão: LED Descrição Detalhada do Objeto Ofertado: Lanterna Clínica para Exames com Lâmpada de halogênio, iluminação mais clara para destacar a cor real do tecido, construída em estrutura metálica, alimentada por duas pilhas AAA (palito), protetor para lâmpada e ajuste de foco, botão liga/desliga. Medida: 14 cm de comprimento. Garantia mínima de 12 meses. Porte da empresa: ME/EPP	Sim	Sim	6	R\$ 190,0000	R\$ 1.140,0000	06/09/2023 08:38:58
42.587.791/0001-48	CSMED PRODUTOS MEDICO- HOSPITALARES LTDA Marca: MD Fabricante: MD Modelo / Versão: RADIANTLITE II Descrição Detalhada do Objeto Ofertado: Aparelho diagnóstico / terapêutico - Aparelho Diagnóstico / Terapêutico Tipo 1: Lanterna Clínica , Componentes 3: C/ Led , Fonte Alimentação: À Bateria Porte da empresa: ME/EPP	Sim	Sim	6	R\$ 192,0000	R\$ 1.152,0000	06/09/2023 08:58:35

73.334.476/0001-32	CENTRO OESTE - COMERCIO DE MOVEIS E EQUIPAMENTOS LTDA	Sim	Sim	6	R\$ 192,8600	R\$ 1.157,1600	29/08/2023 11:22:52
	Marca: MISSURI Fabricante: MISSURI Modelo / Versão: LED Descrição Detalhada do Objeto Ofertado: Lanterna Clínica para Exames com Lâmpada de halogênio, iluminação mais clara para destacar a cor real do tecido, construída em estrutura metálica, alimentada por duas pilhas AAA (palito), protetor para lâmpada e ajuste de foco, botão liga/desliga. Medida: 14 cm de comprimento. Garantia mínima de 12 meses, MISSURI LED Porte da empresa: ME/EPP						
26.984.213/0001-99	R.A. MARTINS - DISTRIBUIDORA LTDA	Sim	Sim	6	R\$ 192,8600	R\$ 1.157,1600	05/09/2023 15:49:55
	Marca: bioland Fabricante: bioland Modelo / Versão: bioland Descrição Detalhada do Objeto Ofertado: Lanterna Clínica para Exames com Lâmpada de halogênio, iluminação mais clara para destacar a cor real do tecido, construída em estrutura metálica, alimentada por duas pilhas AAA (palito), protetor para lâmpada e ajuste de foco, botão liga/desliga. Medida: 14 cm de comprimento. Garantia mínima de 12 meses. Porte da empresa: ME/EPP						
46.093.723/0001-83	COSTA & SOUZA COMERCIO HOSPITALAR LTDA	Sim	Sim	6	R\$ 200,0000	R\$ 1.200,0000	05/09/2023 23:32:49
	Marca: MULTILASER Fabricante: MULTILASER Modelo / Versão: Lanterna Clínica Descrição Detalhada do Objeto Ofertado: Aparelho Diagnóstico / Terapêutico Tipo 1: Lanterna Clínica , Componentes 3: C/ Led , Fonte Alimentação: À Bateria Porte da empresa: ME/EPP						

Lances (Obs: lances com * na frente indicam que foram excluídos)

Valor do Lance	CNPJ/CPF	Data/Hora Registro
R\$ 1.200,0000	46.093.723/0001-83	06/09/2023 09:00:02:093
R\$ 1.157,1600	26.984.213/0001-99	06/09/2023 09:00:02:093
R\$ 1.157,1600	73.334.476/0001-32	06/09/2023 09:00:02:093
R\$ 1.152,0000	42.587.791/0001-48	06/09/2023 09:00:02:093
R\$ 1.140,0000	42.650.279/0001-07	06/09/2023 09:00:02:093
R\$ 1.020,0000	73.334.476/0001-32	06/09/2023 09:26:22:463
R\$ 1.010,0000	26.984.213/0001-99	06/09/2023 09:29:14:300
R\$ 1.020,0100	46.093.723/0001-83	06/09/2023 09:30:26:430
R\$ 1.010,0100	46.093.723/0001-83	06/09/2023 09:30:32:790
R\$ 1.011,0000	42.650.279/0001-07	06/09/2023 09:38:30:403
R\$ 1.009,0000	42.587.791/0001-48	06/09/2023 09:40:49:687
R\$ 1.008,0000	26.984.213/0001-99	06/09/2023 09:42:57:113
R\$ 1.007,0000	42.587.791/0001-48	06/09/2023 09:43:18:620
R\$ 1.006,0000	26.984.213/0001-99	06/09/2023 09:44:27:487
R\$ 1.005,0000	42.587.791/0001-48	06/09/2023 09:44:39:687
R\$ 1.007,0100	46.093.723/0001-83	06/09/2023 09:44:48:970
R\$ 1.005,0100	46.093.723/0001-83	06/09/2023 09:44:52:153
R\$ 270,0000	42.650.279/0001-07	06/09/2023 09:50:13:590
R\$ 611,4000	42.587.791/0001-48	06/09/2023 09:50:28:133
R\$ 500,0000	26.984.213/0001-99	06/09/2023 09:50:31:430
R\$ 600,0000	46.093.723/0001-83	06/09/2023 09:51:45:380

Não existem lances de desempate ME/EPP para o item

Eventos do Item

Evento	Data	Observações
Abertura	06/09/2023 09:25:36	Item aberto para lances.
Encerramento etapa aberta	06/09/2023 09:47:26	Item com etapa aberta encerrada.
Início 1a etapa fechada	06/09/2023 09:47:26	Convocados os fornecedores para a 1º etapa fechada que apresentaram lance entre R\$ 1.005,0000 e R\$ 1.020,0000.
Encerramento	06/09/2023 09:52:27	Item encerrado para lances.
Encerramento etapa fechada	06/09/2023 09:52:27	Item com etapa fechada encerrada.
Aceite de proposta	11/09/2023 10:01:37	Aceite individual da proposta. Fornecedor: LONDRIHOSP IMPORTACAO E EXPORTACAO DE PRODUTOS MEDICO HOSPITALARES LTDA, CNPJ/CPF: 42.650.279/0001-07, pelo melhor lance de R\$ 270,0000.

Habilitação de fornecedor 13/09/2023 10:58:38 Habilitação em grupo de propostas. Fornecedor: LONDRIHOSP IMPORTACAO E EXPORTACAO DE PRODUTOS MEDICO HOSPITALARES LTDA - CNPJ/CPF: 42.650.279/0001-07

Não existem intenções de recurso para o item

Item: 22 - Mesa auxiliar

Propostas Participaram deste item as empresas abaixo relacionadas, com suas respectivas propostas.
(As propostas com * na frente foram desclassificadas)

CNPJ/CPF	Fornecedor	ME/EPP Equiparada	Declaração ME/EPP	Quantidade	Valor Unit.	Valor Global	Data/Hora Registro
15.631.700/0001-51	216 MATERIAL HOSPITALAR LTDA Marca: MM Fabricante: MM Modelo / Versão: MM Descrição Detalhada do Objeto Ofertado: Mesa auxiliar para material ginecológico com tampa e prateleira em chapa de aço inox 20 de acabamento polido, pés em tubo de 1 X 1,20mm, pés diâmetro com aro de rodas de polietileno, extremidades sem arestas. Fixação da prateleira seja por solda com acabamento liso. Medindo aproximadamente 0,40 X 0,60 X 0,80m. Fabricado de acordo com Padrões Internacionais de Qualidade, Normas da ABNT, Apresentar Registro no MS/ANVISA. Com mão de obra de instalação incluso. Garantia mínima de 12 meses. Porte da empresa: ME/EPP	Sim	Sim	3	R\$ 795,0000	R\$ 2.385,0000	01/09/2023 15:01:12
42.650.279/0001-07	LONDRIHOSP IMPORTACAO E EXPORTACAO DE PRODUTOS MEDICO HOSPITALARES LTDA Marca: RENASCER Fabricante: RENASCER Modelo / Versão: AUXILIAR Descrição Detalhada do Objeto Ofertado: Mesa auxiliar para material ginecológico com tampa e prateleira em chapa de aço inox 20 de acabamento polido, pés em tubo de 1 X 1,20mm, pés diâmetro com aro de rodas de polietileno, extremidades sem arestas. Fixação da prateleira seja por solda com acabamento liso. Medindo aproximadamente 0,40 X 0,60 X 0,80m. Fabricado de acordo com Padrões Internacionais de Qualidade, Normas da ABNT, Apresentar Registro no MS/ANVISA. Com mão de obra de instalação incluso. Garantia mínima de 12 meses Porte da empresa: ME/EPP	Sim	Sim	3	R\$ 795,0000	R\$ 2.385,0000	06/09/2023 08:38:58
73.334.476/0001-32	CENTRO OESTE - COMERCIO DE MOVEIS E EQUIPAMENTOS LTDA Marca: RENASCER Fabricante: RENASCER Modelo / Versão: RN70090 Descrição Detalhada do Objeto Ofertado: Mesa auxiliar para material ginecológico com tampa e prateleira em chapa de aço inox 20 de acabamento polido, pés em tubo de 1 X 1,20mm, pés diâmetro com aro de rodas de polietileno, extremidades sem arestas. Fixação da prateleira seja por solda com acabamento liso. Medindo aproximadamente 0,40 X 0,60 X 0,80m. Fabricado de acordo com Padrões Internacionais de Qualidade, Normas da ABNT, Apresentar Registro no MS/ANVISA. Com mão de obra de instalação incluso. Garantia mínima de 12 meses, RENASCER RN70090 Porte da empresa: ME/EPP	Sim	Sim	3	R\$ 795,5000	R\$ 2.386,5000	29/08/2023 11:22:52
32.597.474/0001-59	STOKMETAL INDUSTRIA E COMERCIO LTDA Marca: METALIC MEDICAL Fabricante: METALIC MEDICAL Modelo / Versão: MT4101 Descrição Detalhada do Objeto Ofertado: Mesa auxiliar para material ginecológico com tampa e prateleira em chapa de aço inox 20 de acabamento polido, pés em tubo de 1 X 1,20mm, pés diâmetro com aro de rodas de polietileno, extremidades sem arestas. Fixação da prateleira seja por solda com acabamento liso. Medindo aproximadamente 0,40 X 0,60 X 0,80m. Fabricado de acordo com Padrões Internacionais de Qualidade, Normas da ABNT, Apresentar Registro no MS/ANVISA. Com mão de obra de instalação incluso. Garantia mínima de 12 meses. Porte da empresa: ME/EPP	Sim	Sim	3	R\$ 795,5000	R\$ 2.386,5000	04/09/2023 16:39:05
84.972.926/0001-39	J. RIBEIRO COMERCIO ATACADISTA LTDA Marca: OURO VERDE OV.401 Fabricante: OURO VERDE OV.401 Modelo / Versão: OURO VERDE OV.401 Descrição Detalhada do Objeto Ofertado: Mesa auxiliar para material ginecológico com tampa e prateleira em chapa de aço inox 20 de acabamento polido, pés em tubo de 1 X 1,20mm, pés diâmetro com aro de rodas de polietileno, extremidades sem arestas. Fixação da prateleira seja por solda com acabamento liso. Medindo aproximadamente 0,40 X 0,60 X 0,80m. Fabricado de acordo com Padrões Internacionais de Qualidade, Normas da ABNT, Apresentar Registro no MS/ANVISA. Com mão de obra de instalação incluso. Garantia mínima de 12 meses Porte da empresa: ME/EPP	Sim	Sim	3	R\$ 795,5000	R\$ 2.386,5000	05/09/2023 15:46:06
26.984.213/0001-99	R.A. MARTINS - DISTRIBUIDORA LTDA Marca: "renascer RN070090 Fabricante: "renascer RN070090 Mesa auxiliar 0.40 x 0.60 x 0. Modelo / Versão: "renascer RN070090 Mesa auxiliar 0.40 x 0.60 x 0. Descrição Detalhada do Objeto Ofertado: Mesa auxiliar para material ginecológico com tampa e prateleira em chapa de aço inox 20 de acabamento polido, pés em tubo de 1 X 1,20mm, pés diâmetro com aro de rodas de	Sim	Sim	3	R\$ 795,5000	R\$ 2.386,5000	05/09/2023 15:49:55

polietileno, extremidades sem arestas. Fixação da prateleira seja por solda com acabamento liso. Medindo aproximadamente 0,40 X 0,60 X 0,80m. Fabricado de acordo com Padrões Internacionais de Qualidade, Normas da ABNT, Apresentar Registro no MS/ANVISA. Com mão de obra de instalação incluso. Garantia mínima de 12 meses.

Porte da empresa: ME/EPP

15.349.114/0001-19 SEVEN COMERCIO DE EQUIPAMENTOS LTDA Sim Sim 3 R\$ 795,5000 R\$ 2.386,5000 05/09/2023 16:02:31

Marca: RENASCER

Fabricante: RENASCER

Modelo / Versão: RN070090

Descrição Detalhada do Objeto Ofertado: MESA AUXILIAR PARA MATERIAL GINECOLÓGICO COM TAMPA E PRATELEIRA EM CHAPA DE AÇO INOX 20 DE ACABAMENTO POLIDO, PÉS EM TUBO DE 1 X 1,20MM, PÉS DIÂMETRO COM ARO DE RODAS DE POLIETILENO, EXTREMIDADES SEM ARESTAS. FIXAÇÃO DA PRATELEIRA SEJA POR SOLDA COM ACABAMENTO LISO. MEDINDO APROXIMADAMENTE 0,40 X 0,60 X 0,80M. FABRICADO DE ACORDO COM PADRÕES INTERNACIONAIS DE QUALIDADE, NORMAS DA ABNT, APRESENTAR REGISTRO NO MS/ANVISA. COM MÃO DE OBRA DE INSTALAÇÃO INCLUSO. GARANTIA MÍNIMA DE 12 MESES. VALIDADE DA PROPOSTA: 60 (SESSENTA) DIAS. PRAZO DE GARANTIA: 12 (DOZE) MESES. MARCA: RENASCER - MODELO: RN070090

Porte da empresa: ME/EPP

33.583.026/0001-69 OLIMPIO EQUIPAMENTOS HOSPITALARES LTDA Sim Sim 3 R\$ 795,5000 R\$ 2.386,5000 05/09/2023 17:29:03

Marca: RENASCER / RN070090

Fabricante: RENASCER / RN070090

Modelo / Versão: RENASCER / RN070090

Descrição Detalhada do Objeto Ofertado: Mesa auxiliar para material ginecológico com tampa e prateleira em chapa de aço inox 20 de acabamento polido, pés em tubo de 1 X 1,20mm, pés diâmetro com aro de rodas de polietileno, extremidades sem arestas. Fixação da prateleira seja por solda com acabamento liso. Medindo aproximadamente 0,40 X 0,60 X 0,80m. Fabricado de acordo com Padrões Internacionais de Qualidade, Normas da ABNT, Apresentar Registro no MS/ANVISA. Com mão de obra de instalação incluso. Garantia mínima de 12 meses.

Porte da empresa: ME/EPP

46.093.723/0001-83 COSTA & SOUZA COMERCIO HOSPITALAR LTDA Sim Sim 3 R\$ 800,0000 R\$ 2.400,0000 05/09/2023 23:32:49

Marca: SANTA CLARA

Fabricante: SANTA CLARA

Modelo / Versão: Mesa Auxiliar

Descrição Detalhada do Objeto Ofertado: Mesa Auxiliar Material Estrutura: Aço , Material Tampo: Aço , Largura Tampo: 80 CM, Características Adicionais: Dobrável / Para Fixar Na Parede , Profundidade: 55 CM, Formato: Meia Circunferência

Porte da empresa: ME/EPP

Lances (Obs: lances com * na frente indicam que foram excluídos)

Valor do Lance	CNPJ/CPF	Data/Hora Registro
R\$ 2.400,0000	46.093.723/0001-83	06/09/2023 09:00:02:093
R\$ 2.386,5000	73.334.476/0001-32	06/09/2023 09:00:02:093
R\$ 2.386,5000	15.349.114/0001-19	06/09/2023 09:00:02:093
R\$ 2.386,5000	26.984.213/0001-99	06/09/2023 09:00:02:093
R\$ 2.386,5000	84.972.926/0001-39	06/09/2023 09:00:02:093
R\$ 2.386,5000	32.597.474/0001-59	06/09/2023 09:00:02:093
R\$ 2.386,5000	33.583.026/0001-69	06/09/2023 09:00:02:093
R\$ 2.385,0000	42.650.279/0001-07	06/09/2023 09:00:02:093
R\$ 2.385,0000	15.631.700/0001-51	06/09/2023 09:00:02:093
R\$ 2.382,4200	84.972.926/0001-39	06/09/2023 09:26:01:617
R\$ 2.380,0000	73.334.476/0001-32	06/09/2023 09:26:30:240
R\$ 2.300,0000	32.597.474/0001-59	06/09/2023 09:26:35:067
R\$ 2.297,0500	84.972.926/0001-39	06/09/2023 09:26:47:020
R\$ 2.290,0000	33.583.026/0001-69	06/09/2023 09:27:08:170
R\$ 2.283,8400	84.972.926/0001-39	06/09/2023 09:27:32:087
R\$ 2.280,0000	33.583.026/0001-69	06/09/2023 09:27:50:833
R\$ 2.285,0000	73.334.476/0001-32	06/09/2023 09:27:54:717
R\$ 2.276,5100	84.972.926/0001-39	06/09/2023 09:28:05:173
R\$ 2.250,0000	73.334.476/0001-32	06/09/2023 09:28:21:930
R\$ 2.275,0000	33.583.026/0001-69	06/09/2023 09:28:28:110
R\$ 2.247,3800	84.972.926/0001-39	06/09/2023 09:28:29:227
R\$ 2.240,0000	33.583.026/0001-69	06/09/2023 09:28:34:140
R\$ 2.230,0000	73.334.476/0001-32	06/09/2023 09:28:46:273
R\$ 2.236,9800	84.972.926/0001-39	06/09/2023 09:28:47:267
R\$ 2.221,8000	84.972.926/0001-39	06/09/2023 09:28:50:263
R\$ 2.200,0000	26.984.213/0001-99	06/09/2023 09:29:20:720
R\$ 2.194,0200	84.972.926/0001-39	06/09/2023 09:29:26:320
R\$ 2.300,0000	15.631.700/0001-51	06/09/2023 09:30:02:073
R\$ 2.195,0000	15.349.114/0001-19	06/09/2023 09:30:06:887
R\$ 2.190,0000	15.631.700/0001-51	06/09/2023 09:30:11:217
R\$ 2.100,0000	26.984.213/0001-99	06/09/2023 09:30:11:480

Handwritten signature

R\$ 2.210,0000	33.583.026/0001-69	06/09/2023 09:30:21:020
R\$ 2.000,0000	33.583.026/0001-69	06/09/2023 09:30:26:400
R\$ 2.092,3600	84.972.926/0001-39	06/09/2023 09:30:29:493
R\$ 1.991,6200	84.972.926/0001-39	06/09/2023 09:30:32:493
R\$ 2.100,0000	46.093.723/0001-83	06/09/2023 09:30:48:637
R\$ 1.990,0000	33.583.026/0001-69	06/09/2023 09:31:04:120
R\$ 1.980,2700	84.972.926/0001-39	06/09/2023 09:31:29:610
R\$ 1.900,0000	26.984.213/0001-99	06/09/2023 09:31:36:290
R\$ 1.893,8600	84.972.926/0001-39	06/09/2023 09:31:47:693
R\$ 1.647,0000	15.631.700/0001-51	06/09/2023 09:32:22:383
R\$ 1.645,9800	84.972.926/0001-39	06/09/2023 09:32:32:733
R\$ 1.880,0000	26.984.213/0001-99	06/09/2023 09:33:01:127
R\$ 1.856,0000	26.984.213/0001-99	06/09/2023 09:33:05:430
R\$ 1.644,0000	33.583.026/0001-69	06/09/2023 09:33:24:360
R\$ 1.636,8100	84.972.926/0001-39	06/09/2023 09:33:50:763
R\$ 1.800,0000	46.093.723/0001-83	06/09/2023 09:34:15:350
R\$ 1.638,0000	33.583.026/0001-69	06/09/2023 09:34:59:630
R\$ 1.600,0000	32.597.474/0001-59	06/09/2023 09:36:59:067
R\$ 1.592,4200	84.972.926/0001-39	06/09/2023 09:37:08:800
R\$ 1.500,0000	32.597.474/0001-59	06/09/2023 09:37:44:707
R\$ 1.492,2200	84.972.926/0001-39	06/09/2023 09:38:05:817
R\$ 1.593,0000	42.650.279/0001-07	06/09/2023 09:38:37:473
R\$ 1.493,0000	42.650.279/0001-07	06/09/2023 09:38:40:853
R\$ 1.764,0000	73.334.476/0001-32	06/09/2023 09:38:49:307
R\$ 1.450,0000	32.597.474/0001-59	06/09/2023 09:38:53:477
R\$ 1.447,1600	84.972.926/0001-39	06/09/2023 09:39:08:830
R\$ 1.600,0000	15.349.114/0001-19	06/09/2023 09:39:11:627
R\$ 1.440,0000	32.597.474/0001-59	06/09/2023 09:39:33:183
R\$ 1.432,7100	84.972.926/0001-39	06/09/2023 09:39:47:840
R\$ 1.400,0000	32.597.474/0001-59	06/09/2023 09:40:08:857
R\$ 1.401,0000	42.650.279/0001-07	06/09/2023 09:40:32:743
R\$ 1.393,5000	84.972.926/0001-39	06/09/2023 09:40:32:850
R\$ 1.350,0000	32.597.474/0001-59	06/09/2023 09:40:55:413
R\$ 1.344,7600	84.972.926/0001-39	06/09/2023 09:41:08:870
R\$ 1.340,0000	32.597.474/0001-59	06/09/2023 09:41:43:577
R\$ 1.334,7000	84.972.926/0001-39	06/09/2023 09:41:47:903
R\$ 1.330,0000	32.597.474/0001-59	06/09/2023 09:42:20:740
R\$ 1.322,3200	84.972.926/0001-39	06/09/2023 09:42:29:950
R\$ 1.320,0000	32.597.474/0001-59	06/09/2023 09:42:42:320
R\$ 1.315,3100	84.972.926/0001-39	06/09/2023 09:42:47:723
R\$ 1.314,0000	32.597.474/0001-59	06/09/2023 09:43:06:697
R\$ 1.323,0000	42.650.279/0001-07	06/09/2023 09:43:09:077
R\$ 1.310,2400	84.972.926/0001-39	06/09/2023 09:43:29:740
R\$ 810,0000	42.650.279/0001-07	06/09/2023 09:44:31:550
R\$ 999,0000	32.597.474/0001-59	06/09/2023 09:44:34:557
R\$ 1.100,0000	84.972.926/0001-39	06/09/2023 09:44:38:777

Não existem lances de desempate ME/EPP para o item

Eventos do Item

Evento	Data	Observações
Abertura	06/09/2023 09:25:57	Item aberto para lances.
Encerramento etapa aberta	06/09/2023 09:43:37	Item com etapa aberta encerrada.
Início 1a etapa fechada	06/09/2023 09:43:37	Convocados os fornecedores para a 1º etapa fechada que apresentaram lance entre R\$ 1.310,2400 e R\$ 1.323,0000.
Encerramento	06/09/2023 09:48:38	Item encerrado para lances.
Encerramento etapa fechada	06/09/2023 09:48:38	Item com etapa fechada encerrada.
Aceite de proposta	11/09/2023 10:01:55	Aceite individual da proposta. Fornecedor: LONDRIHOSP IMPORTACAO E EXPORTACAO DE PRODUTOS MEDICO HOSPITALARES LTDA, CNPJ/CPF: 42.650.279/0001-07, pelo melhor lance de R\$ 810,0000.
Habilitação de	13/09/2023	Habilitação em grupo de propostas. Fornecedor: LONDRIHOSP IMPORTACAO E EXPORTACAO

Não existem intenções de recurso para o item

Item: 23 - Conjunto mesas escritório

Propostas Participaram deste item as empresas abaixo relacionadas, com suas respectivas propostas.
(As propostas com * na frente foram desclassificadas)

CNPJ/CPF	Fornecedor	ME/EPP Equiparada	Declaração ME/EPP	Quantidade	Valor Unit.	Valor Global	Data/Hora Registro
07.299.558/0001-69	PAPERFLEX COMERCIAL LTDA Marca: LUNASA TR25002 Fabricante: LUNASA TR25002 Modelo / Versão: LUNASA TR25002 Descrição Detalhada do Objeto Ofertado: Mesa com tampo confeccionado em madeira aglomerada de alta resistência e 25 mm de espessura, revestimento com sistema postforming 180°, Pannel frontal confeccionado em madeira aglomerada de 15 mm de espessura, revestimento laminado melamínico de alta resistência, dupla face, baixa pressão. Coluna estrutural com passagem de acabamento confeccionada em chapa de aço, com tratamento antiferrugem e acabamento em pintura epóxi. Acabamentos arredondados. Com 02 gavetas com chave. Tamanho aproximado: 120cm x 70cm x 65cm. Garantia mínima de 12 meses. Porte da empresa: ME/EPP	Sim	Sim	4	R\$ 750,0000	R\$ 3.000,0000	05/09/2023 14:20:23
08.925.642/0001-03	OFFICER MOVEIS E ELETRONICOS LTDA Marca: PRÓPRIA Fabricante: FABRICAÇÃO PRÓPRIA Modelo / Versão: PRÓPRIO Descrição Detalhada do Objeto Ofertado: Mesa com tampo confeccionado em madeira aglomerada de alta resistência e 25 mm de espessura, revestimento com sistema postforming 180°, Pannel frontal confeccionado em madeira aglomerada de 15 mm de espessura, revestimento laminado melamínico de alta resistência, dupla face, baixa pressão. Coluna estrutural com passagem de acabamento confeccionada em chapa de aço, com tratamento antiferrugem e acabamento em pintura epóxi. Acabamentos arredondados. Com 02 gavetas com chave. Tamanho aproximado: 120cm x 70cm x 65cm. Garantia mínima de 12 meses. Porte da empresa: ME/EPP	Sim	Sim	4	R\$ 750,0000	R\$ 3.000,0000	05/09/2023 15:25:10
47.034.949/0001-76	EXCLUSIVE COMERCIO LTDA Marca: stivari Fabricante: STIVARI Modelo / Versão: PROPRIO Descrição Detalhada do Objeto Ofertado: Conjunto mesas escritório - Conjunto Mesas Escritório Material: Madeira Aglomerada , Revestimento: Laminado Melamínico , Padrão Acabamento: Texturizado , Espessura Tampo: 25 MM, Formato: Em "L" , Comprimento Mesa Auxiliar: 1,8 M, Largura Mesa Auxiliar: 0,60 M, Altura: 0,74 M, Características Adicionais: 2 Gavetas/Pés Em Aço Com Passagem Para Fiação E , Comprimento Mesa Principal: 1,8 M, Largura Mesa Principal: 0,60 M, Cor: Amaderado , Acabamento Bordas: Fita De Borda. Porte da empresa: ME/EPP	Sim	Sim	4	R\$ 754,0000	R\$ 3.016,0000	05/09/2023 15:30:22
73.334.476/0001-32	CENTRO OESTE - COMERCIO DE MOVEIS E EQUIPAMENTOS LTDA Marca: LUNASA Fabricante: LUNASA Modelo / Versão: TR25102 Descrição Detalhada do Objeto Ofertado: Mesa com tampo confeccionado em madeira aglomerada de alta resistência e 25 mm de espessura, revestimento com Sistema postforming 180°, Pannel frontal confeccionado em madeira aglomerada de 15 mm de espessura, revestimento laminado melamínico de alta resistência, dupla face, baixa pressão. Coluna estrutural com passagem de acabamento confeccionada em chapa de aço, com tratamento antiferrugem e acabamento em pintura epóxi. Acabamentos arredondados. Com 02 gavetas com chave. Tamanho aproximado: 120cm x 70cm x 65cm. Garantia mínima de 12 meses, LUNASA TR25102 Porte da empresa: ME/EPP	Sim	Sim	4	R\$ 754,8400	R\$ 3.019,3600	29/08/2023 11:22:52
20.121.311/0001-16	W TEDESCO REFRIGERACAO LTDA Marca: RS MÓVEIS Fabricante: RS MÓVEIS Modelo / Versão: MESA COM TAMPO Descrição Detalhada do Objeto Ofertado: Mesa com tampo confeccionado em madeira aglomerada de alta resistência e 25 mm de espessura, revestimento com sistema postforming 180°, Pannel frontal confeccionado em madeira aglomerada de 15 mm de espessura, revestimento laminado melamínico de alta resistência, dupla face, baixa pressão. Coluna estrutural com passagem de acabamento confeccionada em chapa de aço, com tratamento antiferrugem e acabamento em pintura epóxi. Acabamentos arredondados. Com 02 gavetas com chave. Tamanho aproximado: 120cm x 70cm x 65cm. Garantia mínima de 12 meses. Porte da empresa: ME/EPP	Sim	Sim	4	R\$ 754,8400	R\$ 3.019,3600	30/08/2023 12:07:47
15.349.114/0001-19	SEVEN COMERCIO DE EQUIPAMENTOS LTDA Marca: MARCA PRÓPRIA Fabricante: MARCA PRÓPRIA Modelo / Versão: MOD. PRÓPRIO. Descrição Detalhada do Objeto Ofertado: MESA COM TAMPO CONFECCIONADO EM MADEIRA AGLOMERADA DE ALTA RESISTÊNCIA E 25 MM DE ESPESSURA, REVESTIMENTO COM SISTEMA POSTFORMING 180°, PAINEL FRONTAL CONFECCIONADO EM MADEIRA AGLOMERADA DE 15 MM DE ESPESSURA, REVESTIMENTO LAMINADO MELAMÍNICO DE ALTA RESISTÊNCIA, DUPLA FACE, BAIXA PRESSÃO. COLUNA ESTRUTURAL COM PASSAGEM DE ACABAMENTO CONFECCIONADA EM CHAPA DE AÇO, COM TRATAMENTO ANTIFERRUGEM E ACABAMENTO EM PINTURA EPÓXI.	Sim	Sim	4	R\$ 754,8400	R\$ 3.019,3600	05/09/2023 16:02:31

ACABAMENTOS ARREDONDADOS. COM 02 GAVETAS COM CHAVE. TAMANHO APROXIMADO: 120CM X 70CM X 65CM. GARANTIA MÍNIMA DE 12 MESES. VALIDADE DA PROPOSTA: 60 (SESSENTA) DIAS. PRAZO DE GARANTIA: 12 (DOZE) MESES. MARCA: MARCA PRÓPRIA - MODELO: MODELO PRÓPRIO.

Porte da empresa: ME/EPP

25.043.791/0001-68	F SANTOS DE ALMEIDA	Sim	Sim	4	R\$ 754,8400	R\$ 3.019,3600	05/09/2023 16:58:55
--------------------	---------------------	-----	-----	---	--------------	----------------	------------------------

Marca: Marca propria

Fabricante: marca propria

Modelo / Versão: me-120

Descrição Detalhada do Objeto Ofertado: Conjunto Mesas Escritório Material: Madeira Aglomerada , Revestimento: Laminado Melamínico , Padrão Acabamento: Texturizado , Espessura Tampo: 25 MM, Formato: Em "L" , Comprimento Mesa Auxiliar: 1,8 M, Largura Mesa Auxiliar: 0,60 M, Altura: 0,74 M, Características Adicionais: 2 Gavetas/Pés Em Aço Com Passagem Para Fiação E , Comprimento Mesa Principal: 1,8 M, Largura Mesa Principal: 0,60 M, Cor: Amaderado , Acabamento Bordas: Fita De Borda

Porte da empresa: ME/EPP

09.368.381/0001-30	LOGGERAIS, INDUSTRIA, COMERCIO E DISTRIBUIDORA LTDA	Sim	Sim	4	R\$ 754,8400	R\$ 3.019,3600	06/09/2023 08:32:04
--------------------	---	-----	-----	---	--------------	----------------	------------------------

Marca: PRÓPRIA

Fabricante: PRÓPRIA

Modelo / Versão: Mesa reta 120 c/ gav

Descrição Detalhada do Objeto Ofertado: Mesa com tampo confeccionado em madeira aglomerada de alta resistência e 25 mm de espessura, revestimento com sistema postforming 180°, Painel frontal confeccionado em madeira aglomerada de 15 mm de espessura, revestimento laminado melamínico de alta resistência, dupla face, baixa pressão. Coluna estrutural com passagem de acabamento confeccionada em chapa de aço, com tratamento antiferrugem e acabamento em pintura epóxi. Acabamentos arredondados. Com 02 gavetas com chave. Tamanho aproximado: 120cm x 70cm x 65cm. Garantia mínima de 12 meses

Porte da empresa: ME/EPP

36.953.803/0001-08	VIOLA MIX MOVEIS LTDA	Sim	Sim	4	R\$ 754,8400	R\$ 3.019,3600	06/09/2023 08:41:14
--------------------	-----------------------	-----	-----	---	--------------	----------------	------------------------

Marca: PRÓPRIA

Fabricante: PRÓPRIO

Modelo / Versão: PRÓPRIO

Descrição Detalhada do Objeto Ofertado: Mesa com tampo confeccionado em madeira aglomerada de alta resistência e 25 mm de espessura, revestimento com sistema postforming 180°, Painel frontal confeccionado em madeira aglomerada de 15 mm de espessura, revestimento laminado melamínico de alta resistência, dupla face, baixa pressão. Coluna estrutural com passagem de acabamento confeccionada em chapa de aço, com tratamento antiferrugem e acabamento em pintura epóxi. Acabamentos arredondados. Com 02 gavetas com chave. Tamanho aproximado: 120cm x 70cm x 65cm. Garantia mínima de 12 meses

Porte da empresa: ME/EPP

Lances (Obs: lances com * na frente indicam que foram excluídos)

Valor do Lance	CNPJ/CPF	Data/Hora Registro
R\$ 3.019,3600	73.334.476/0001-32	06/09/2023 09:00:02:093
R\$ 3.019,3600	15.349.114/0001-19	06/09/2023 09:00:02:093
R\$ 3.019,3600	09.368.381/0001-30	06/09/2023 09:00:02:093
R\$ 3.019,3600	36.953.803/0001-08	06/09/2023 09:00:02:093
R\$ 3.019,3600	20.121.311/0001-16	06/09/2023 09:00:02:093
R\$ 3.019,3600	25.043.791/0001-68	06/09/2023 09:00:02:093
R\$ 3.016,0000	47.034.949/0001-76	06/09/2023 09:00:02:093
R\$ 3.000,0000	07.299.558/0001-69	06/09/2023 09:00:02:093
R\$ 3.000,0000	08.925.642/0001-03	06/09/2023 09:00:02:093
R\$ 2.999,0000	73.334.476/0001-32	06/09/2023 09:26:54:217
R\$ 2.998,0000	09.368.381/0001-30	06/09/2023 09:28:06:407
R\$ 2.995,0000	73.334.476/0001-32	06/09/2023 09:28:55:450
R\$ 2.960,0000	20.121.311/0001-16	06/09/2023 09:29:48:683
R\$ 2.961,0000	08.925.642/0001-03	06/09/2023 09:31:51:823
R\$ 3.005,0000	15.349.114/0001-19	06/09/2023 09:32:09:790
R\$ 2.965,0000	15.349.114/0001-19	06/09/2023 09:34:37:600
R\$ 2.962,0000	15.349.114/0001-19	06/09/2023 09:38:08:107
R\$ 2.950,0000	73.334.476/0001-32	06/09/2023 09:38:59:970
R\$ 2.951,0000	08.925.642/0001-03	06/09/2023 09:39:26:093
R\$ 2.900,0000	15.349.114/0001-19	06/09/2023 09:39:44:010
R\$ 2.899,0000	73.334.476/0001-32	06/09/2023 09:41:16:003
R\$ 2.900,0100	08.925.642/0001-03	06/09/2023 09:41:16:033
R\$ 2.899,0100	08.925.642/0001-03	06/09/2023 09:41:19:660
R\$ 2.898,0000	47.034.949/0001-76	06/09/2023 09:41:47:700
R\$ 2.895,0000	73.334.476/0001-32	06/09/2023 09:42:08:580
R\$ 2.894,0000	47.034.949/0001-76	06/09/2023 09:42:20:247
R\$ 2.894,0100	08.925.642/0001-03	06/09/2023 09:42:50:287
R\$ 2.893,0000	73.334.476/0001-32	06/09/2023 09:42:55:550
R\$ 2.950,0000	36.953.803/0001-08	06/09/2023 09:43:06:250

R\$ 2.892,0000	47.034.949/0001-76	06/09/2023 09:43:17:500
R\$ 2.850,0000	36.953.803/0001-08	06/09/2023 09:43:18:040
R\$ 2.849,0000	47.034.949/0001-76	06/09/2023 09:43:29:560
R\$ 2.845,0000	73.334.476/0001-32	06/09/2023 09:43:41:967
R\$ 2.849,0100	08.925.642/0001-03	06/09/2023 09:43:43:447
R\$ 2.844,0000	47.034.949/0001-76	06/09/2023 09:43:50:637
R\$ 2.845,0100	08.925.642/0001-03	06/09/2023 09:43:55:280
R\$ 2.844,0100	08.925.642/0001-03	06/09/2023 09:43:58:577
R\$ 2.843,0000	73.334.476/0001-32	06/09/2023 09:44:16:610
R\$ 2.842,0000	47.034.949/0001-76	06/09/2023 09:44:29:813
R\$ 2.840,0000	73.334.476/0001-32	06/09/2023 09:44:46:023
R\$ 2.800,0000	15.349.114/0001-19	06/09/2023 09:44:52:950
R\$ 2.839,0000	47.034.949/0001-76	06/09/2023 09:44:56:950
R\$ 2.799,0000	73.334.476/0001-32	06/09/2023 09:45:07:263
R\$ 1.688,0000	73.334.476/0001-32	06/09/2023 09:45:28:043
R\$ 1.752,0000	08.925.642/0001-03	06/09/2023 09:45:43:193
R\$ 2.800,0000	47.034.949/0001-76	06/09/2023 09:46:12:117
R\$ 2.792,0000	09.368.381/0001-30	06/09/2023 09:47:34:883
R\$ 2.700,0000	07.299.558/0001-69	06/09/2023 09:47:55:533
R\$ 1.900,0000	36.953.803/0001-08	06/09/2023 09:48:24:447
R\$ 2.600,0000	15.349.114/0001-19	06/09/2023 09:49:32:980

Não existem lances de desempate ME/EPP para o item

Eventos do Item

Evento	Data	Observações
Abertura	06/09/2023 09:26:36	Item aberto para lances.
Encerramento etapa aberta	06/09/2023 09:45:10	Item com etapa aberta encerrada.
Início 1a etapa fechada	06/09/2023 09:45:10	Convocados os fornecedores para a 1º etapa fechada que apresentaram lance entre R\$ 2.799,0000 e R\$ 3.019,3600.
Encerramento	06/09/2023 09:50:11	Item encerrado para lances.
Encerramento etapa fechada	06/09/2023 09:50:11	Item com etapa fechada encerrada.
Recusa de proposta	06/09/2023 15:26:36	Recusa da proposta. Fornecedor: CENTRO OESTE - COMERCIO DE MOVEIS E EQUIPAMENTOS LTDA, CNPJ/CPF: 73.334.476/0001-32, pelo melhor lance de R\$ 1.688,0000. Motivo: Marca e modelo cotados não possuem gavetas,
Aceite de proposta	11/09/2023 14:44:53	Aceite individual da proposta. Fornecedor: OFFICER MOVEIS E ELETRONICOS LTDA, CNPJ/CPF: 08.925.642/0001-03, pelo melhor lance de R\$ 1.752,0000.
Abertura do prazo - Convocação anexo	12/09/2023 08:19:55	Convocado para envio de anexo o fornecedor OFFICER MOVEIS E ELETRONICOS LTDA, CNPJ/CPF: 08.925.642/0001-03.
Encerramento do prazo - Convocação anexo	12/09/2023 09:01:40	Encerrado o prazo de Convocação de Anexo pelo fornecedor OFFICER MOVEIS E ELETRONICOS LTDA, CNPJ/CPF: 08.925.642/0001-03.
Habilitação de fornecedor	13/09/2023 10:58:38	Habilitação em grupo de propostas. Fornecedor: OFFICER MOVEIS E ELETRONICOS LTDA - CNPJ/CPF: 08.925.642/0001-03

Não existem intenções de recurso para o item

Item: 24 - Mesa ginecológica

Propostas Participaram deste item as empresas abaixo relacionadas, com suas respectivas propostas. (As propostas com * na frente foram desclassificadas)

CNPJ/CPF	Fornecedor	ME/EPP Equiparada	Declaração ME/EPP	Quantidade	Valor Unit.	Valor Global	Data/Hora Registro
26.984.213/0001-99	R.A. MARTINS - DISTRIBUIDORA LTDA	Sim	Sim	2	R\$ 1.586,8500	R\$ 3.173,7000	05/09/2023 15:49:55
<p>Marca: "renascer RN080070 Fabricante: "renascer RN080070 Mesa de exame clinico esmalt., Modelo / Versão: "renascer RN080070 Mesa de exame clinico esmalt., Descrição Detalhada do Objeto Ofertado: Mesa de exames clínicos com estrutura tubular metálica esmaltada na cor branca (pintura epóxi ou eletrostática), leito acolchoado em espuma de poliuretano de P qualidade, revestido em courvin, na cor azul, cabeceira reclinável manualmente através de cremalheira, pés com ponteira de borracha. Acompanha suporte para lençol de papel de 50mm. Dimensões aproximadas de 1,85 m de comprimento X 0,50 m de largura Xv0,80 de altura. Fabricado de acordo com Padrões Internacionais de Qualidade, Normas da ABNT, Apresentar Registro no MS/ANVISA. Garantia mínima de 12 meses. Porte da empresa: ME/EPP</p>							
73.334.476/0001-32	CENTRO OESTE - COMERCIO DE MOVEIS E	Sim	Sim	2	R\$ 1.717,4800	R\$ 3.434,9600	29/08/2023 11:22:52

EQUIPAMENTOS
LTDA

Marca: RENASCER
Fabricante: RENASCER
Modelo / Versão: RN08013

Descrição Detalhada do Objeto Ofertado: Mesa de exames clínicos com estrutura tubular metálica esmaltada na cor branca (pintura epóxi ou eletrostática), leito acolchoado em espuma de poliuretano de P qualidade, revestido em courvin, na cor azul, cabeceira reclinável manualmente através de cremalheira, pés com ponteira de borracha. Acompanha suporte para lençol de papel de 50mm. Dimensões aproximadas de 1,85 m de comprimento X 0,50m de largura Xv0,80 de altura. Fabricado de acordo com Padrões Internacionais de Qualidade, Normas da ABNT, Apresentar Registro no MS/ANVISA. Garantia mínima de 12 meses, RENASCER RN08013

Porte da empresa: ME/EPP

20.121.311/0001-16 W TEDESCO Sim Sim 2 R\$ 1.717,4800 R\$ 3.434,9600 30/08/2023
REFRIGERACAO
LTDA 12:07:47

Marca: RS MÓVEIS
Fabricante: RS MÓVEIS
Modelo / Versão: MESA DE EXAMES CLÍNICOS

Descrição Detalhada do Objeto Ofertado: Mesa de exames clínicos com estrutura tubular metálica esmaltada na cor branca (pintura epóxi ou eletrostática), leito acolchoado em espuma de poliuretano de P qualidade, revestido em courvin, na cor azul, cabeceira reclinável manualmente através de cremalheira, pés com ponteira de borracha. Acompanha suporte para lençol de papel de 50mm. Dimensões aproximadas de 1,85 m de comprimento X 0,50 m de largura Xv0,80 de altura. Fabricado de acordo com Padrões Internacionais de Qualidade, Normas da ABNT, Apresentar Registro no MS/ANVISA. Garantia mínima de 12 meses.

Porte da empresa: ME/EPP

32.597.474/0001-59 STOKMETAL Sim Sim 2 R\$ 1.717,4800 R\$ 3.434,9600 04/09/2023
INDUSTRIA E
COMERCIO LTDA 16:39:05

Marca: METALIC MEDICAL
Fabricante: METALIC MEDICAL
Modelo / Versão: MT300

Descrição Detalhada do Objeto Ofertado: Mesa de exames clínicos com estrutura tubular metálica esmaltada na cor branca (pintura epóxi ou eletrostática), leito acolchoado em espuma de poliuretano de P qualidade, revestido em courvin, na cor azul, cabeceira reclinável manualmente através de cremalheira, pés com ponteira de borracha. Acompanha suporte para lençol de papel de 50mm. Dimensões aproximadas de 1,85 m de comprimento X 0,50 m de largura Xv0,80 de altura. Fabricado de acordo com Padrões Internacionais de Qualidade, Normas da ABNT, Apresentar Registro no MS/ANVISA. Garantia mínima de 12 meses.

Porte da empresa: ME/EPP

15.349.114/0001-19 SEVEN Sim Sim 2 R\$ 1.717,4800 R\$ 3.434,9600 05/09/2023
COMERCIO DE
EQUIPAMENTOS
LTDA 16:02:31

Marca: RENASCER
Fabricante: RENASCER
Modelo / Versão: RN080070

Descrição Detalhada do Objeto Ofertado: MESA DE EXAMES CLÍNICOS COM ESTRUTURA TUBULAR METÁLICA ESMALTADA NA COR BRANCA (PINTURA EPÓXI OU ELETROSTÁTICA), LEITO ACOLCHOADO EM ESPUMA DE POLIURETANO DE P QUALIDADE, REVESTIDO EM COURVIN, NA COR AZUL, CABECEIRA RECLINÁVEL MANUALMENTE ATRAVÉS DE CREMALHEIRA, PÉS COM PONTEIRA DE BORRACHA. ACOMPANHA SUPORTE PARA LENÇOL DE PAPEL DE 50MM. DIMENSÕES APROXIMADAS DE 1,85 M DE COMPRIMENTO X 0,50 M DE LARGURA Xv0,80 DE ALTURA. FABRICADO DE ACORDO COM PADRÕES INTERNACIONAIS DE QUALIDADE, NORMAS DA ABNT, APRESENTAR REGISTRO NO MS/ANVISA. GARANTIA MÍNIMA DE 12 MESES. VALIDADE DA PROPOSTA: 60 (SESSENTA) DIAS. PRAZO DE GARANTIA: 12 (DOZE) MESES. MARCA: RENASCER - MODELO: RN080070.

Porte da empresa: ME/EPP

33.583.026/0001-69 OLIMPIO Sim Sim 2 R\$ 1.717,4800 R\$ 3.434,9600 05/09/2023
EQUIPAMENTOS
HOSPITALARES
LTDA 17:29:03

Marca: RENASCER / RN080070
Fabricante: RENASCER / RN080070
Modelo / Versão: RENASCER / RN080070

Descrição Detalhada do Objeto Ofertado: Mesa de exames clínicos com estrutura tubular metálica esmaltada na cor branca (pintura epóxi ou eletrostática), leito acolchoado em espuma de poliuretano de P qualidade, revestido em courvin, na cor azul, cabeceira reclinável manualmente através de cremalheira, pés com ponteira de borracha. Acompanha suporte para lençol de papel de 50mm. Dimensões aproximadas de 1,85 m de comprimento X 0,50 m de largura Xv0,80 de altura. Fabricado de acordo com Padrões Internacionais de Qualidade, Normas da ABNT, Apresentar Registro no MS/ANVISA. Garantia mínima de 12 meses.

Porte da empresa: ME/EPP

46.093.723/0001-83 COSTA & SOUZA Sim Sim 2 R\$ 2.800,0000 R\$ 5.600,0000 05/09/2023
COMERCIO
HOSPITALAR
LTDA 23:32:49

Marca: SANTA CLARA
Fabricante: SANTA CLARA
Modelo / Versão: Mesa de exames clínicos

Descrição Detalhada do Objeto Ofertado: Mesa Ginecológica Estrutura: Tubo Aço , Acabamento Superficial Estrutura: Esmaltado , Material Leito: Chapa Aço Inox, Estofado Em Courvin , Tipo Movimento: Assento Fixo, Encosto E Apoio Pernas Reclináveis , Acabamento Pés: Pés C/ Rodízios E Freios , Características Adicionais: 3 Gavetas E 2 Portas Laterais , Material Porta-Coxa: Porta-Coxas Estofado , Dimensões: 1,80 X 0,50 X 0,85m

Porte da empresa: ME/EPP

38.482.591/0001-53 SKYLAB Sim Sim 2 R\$ 100.000,0000 R\$ 200.000,0000 05/09/2023
COMERCIAL
HOSPITALAR
LTDA 14:27:41

Marca: inalamed
Fabricante: inalamed

Handwritten signature and initials.

Modelo / Versão: inalamed**Descrição Detalhada do Objeto Ofertado:** Descrição: Mesa Ginecológica Estrutura: Tubo Aço , Acabamento Superficial Estrutura: Esmaltado , Material Leito: Chapa Aço Inox, Estofado Em Courvin , Tipo Movimento: Assento Fixo,Encosto E Apoio Pernas Reclináveis , Acabamento Pés: Pés C/ Rodízios E Freios , Características Adicionais: 3 Gavetas E 2 Portas Laterais , Material Porta-Coxa: Porta-Coxas Estofado , Dimensões: 1,80 X 0,50 X 0,85m**Porte da empresa:** ME/EPP**Lances** (Obs: lances com * na frente indicam que foram excluídos)

Valor do Lance	CNPJ/CPF	Data/Hora Registro
R\$ 200.000,0000	38.482.591/0001-53	06/09/2023 09:00:02:093
R\$ 5.600,0000	46.093.723/0001-83	06/09/2023 09:00:02:093
R\$ 3.434,9600	73.334.476/0001-32	06/09/2023 09:00:02:093
R\$ 3.434,9600	20.121.311/0001-16	06/09/2023 09:00:02:093
R\$ 3.434,9600	15.349.114/0001-19	06/09/2023 09:00:02:093
R\$ 3.434,9600	33.583.026/0001-69	06/09/2023 09:00:02:093
R\$ 3.434,9600	32.597.474/0001-59	06/09/2023 09:00:02:093
R\$ 3.173,7000	26.984.213/0001-99	06/09/2023 09:00:02:093
R\$ 3.170,0000	33.583.026/0001-69	06/09/2023 09:27:22:003
R\$ 3.100,0000	32.597.474/0001-59	06/09/2023 09:27:41:687
R\$ 3.090,0000	73.334.476/0001-32	06/09/2023 09:28:30:890
R\$ 3.050,0000	33.583.026/0001-69	06/09/2023 09:28:53:870
R\$ 3.000,0000	26.984.213/0001-99	06/09/2023 09:29:27:273
R\$ 3.200,0000	46.093.723/0001-83	06/09/2023 09:31:09:570
R\$ 2.990,0000	33.583.026/0001-69	06/09/2023 09:31:16:750
R\$ 2.900,0000	26.984.213/0001-99	06/09/2023 09:32:45:807
R\$ 2.800,0000	33.583.026/0001-69	06/09/2023 09:33:34:347
R\$ 2.890,0000	32.597.474/0001-59	06/09/2023 09:34:13:240
R\$ 2.910,0000	15.349.114/0001-19	06/09/2023 09:34:17:830
R\$ 2.750,0000	26.984.213/0001-99	06/09/2023 09:34:18:150
R\$ 2.700,0000	32.597.474/0001-59	06/09/2023 09:34:48:620
R\$ 2.690,0000	33.583.026/0001-69	06/09/2023 09:35:14:147
R\$ 2.500,0000	26.984.213/0001-99	06/09/2023 09:35:19:503
R\$ 2.450,0000	33.583.026/0001-69	06/09/2023 09:36:21:280
R\$ 2.499,0000	32.597.474/0001-59	06/09/2023 09:37:06:983
R\$ 2.400,0000	32.597.474/0001-59	06/09/2023 09:37:12:043
R\$ 2.300,0000	26.984.213/0001-99	06/09/2023 09:39:15:810
R\$ 2.154,0000	73.334.476/0001-32	06/09/2023 09:39:24:823
R\$ 2.299,0000	32.597.474/0001-59	06/09/2023 09:39:41:540
R\$ 2.100,0000	33.583.026/0001-69	06/09/2023 09:39:44:807
R\$ 2.000,0000	32.597.474/0001-59	06/09/2023 09:40:03:317
R\$ 1.999,0000	33.583.026/0001-69	06/09/2023 09:40:12:280
R\$ 1.990,0000	32.597.474/0001-59	06/09/2023 09:40:30:167
R\$ 1.900,0000	33.583.026/0001-69	06/09/2023 09:40:45:590
R\$ 1.990,0000	26.984.213/0001-99	06/09/2023 09:41:20:130
R\$ 1.890,0000	32.597.474/0001-59	06/09/2023 09:41:22:717
R\$ 1.800,0000	26.984.213/0001-99	06/09/2023 09:41:25:290
R\$ 1.850,0000	33.583.026/0001-69	06/09/2023 09:41:33:500
R\$ 1.790,0000	33.583.026/0001-69	06/09/2023 09:41:36:697
R\$ 1.799,0000	32.597.474/0001-59	06/09/2023 09:41:49:253
R\$ 1.780,0000	32.597.474/0001-59	06/09/2023 09:41:53:557
R\$ 1.700,0000	26.984.213/0001-99	06/09/2023 09:43:11:270
R\$ 1.699,0000	32.597.474/0001-59	06/09/2023 09:43:26:987
R\$ 1.600,0000	26.984.213/0001-99	06/09/2023 09:45:03:833
R\$ 1.599,0000	32.597.474/0001-59	06/09/2023 09:45:38:727
R\$ 1.185,6000	33.583.026/0001-69	06/09/2023 09:46:40:150
R\$ 1.100,0000	32.597.474/0001-59	06/09/2023 09:47:12:907
R\$ 1.190,0000	26.984.213/0001-99	06/09/2023 09:47:51:833

Não existem lances de desempate ME/EPP para o item

Eventos do Item

Evento	Data	Observações
Abertura	06/09/2023 09:26:55	Item aberto para lances.
Encerramento etapa aberta	06/09/2023 09:46:10	Item com etapa aberta encerrada.

Início 1a etapa fechada	06/09/2023 09:46:10	Convocados os fornecedores para a 1ª etapa fechada que apresentaram lance entre R\$ 1.599,0000 e R\$ 2.910,0000.
Encerramento	06/09/2023 09:51:11	Item encerrado para lances.
Encerramento etapa fechada	06/09/2023 09:51:11	Item com etapa fechada encerrada.
Recusa de proposta	11/09/2023 14:45:40	Recusa da proposta. Fornecedor: STOKMETAL INDUSTRIA E COMERCIO LTDA, CNPJ/CPF: 32.597.474/0001-59, pelo melhor lance de R\$ 1.100,0000. Motivo: marca e modelo cotado não acompanha suporte pra lençol descartável.
Recusa de proposta	11/09/2023 14:46:21	Recusa da proposta. Fornecedor: OLIMPIO EQUIPAMENTOS HOSPITALARES LTDA, CNPJ/CPF: 33.583.026/0001-69, pelo melhor lance de R\$ 1.185,6000. Motivo: não apresentou as declarações de assistência técnica e garantia.
Aceite de proposta	11/09/2023 14:48:44	Aceite individual da proposta. Fornecedor: R.A. MARTINS - DISTRIBUIDORA LTDA, CNPJ/CPF: 26.984.213/0001-99, pelo melhor lance de R\$ 1.190,0000.
Abertura do prazo - Convocação anexo	12/09/2023 08:20:30	Convocado para envio de anexo o fornecedor R.A. MARTINS - DISTRIBUIDORA LTDA, CNPJ/CPF: 26.984.213/0001-99.
Encerramento do prazo - Convocação anexo	12/09/2023 11:54:27	Encerrado o prazo de Convocação de Anexo pelo fornecedor R.A. MARTINS - DISTRIBUIDORA LTDA, CNPJ/CPF: 26.984.213/0001-99.
Abertura do prazo - Convocação anexo	12/09/2023 13:42:56	Convocado para envio de anexo o fornecedor R.A. MARTINS - DISTRIBUIDORA LTDA, CNPJ/CPF: 26.984.213/0001-99.
Recusa de proposta	12/09/2023 15:55:21	Recusa da proposta. Fornecedor: R.A. MARTINS - DISTRIBUIDORA LTDA, CNPJ/CPF: 26.984.213/0001-99, pelo melhor lance de R\$ 1.190,0000. Motivo: não atendeu a convocação para sanar erros da proposta ajustada.
Encerramento do prazo - Convocação anexo	12/09/2023 15:55:21	Encerrado pelo Sistema o prazo de Convocação de Anexo do fornecedor R.A. MARTINS - DISTRIBUIDORA LTDA, CNPJ/CPF: 26.984.213/0001-99.
Abertura do prazo - Convocação anexo	12/09/2023 16:01:18	Convocado para envio de anexo o fornecedor CENTRO OESTE - COMERCIO DE MOVEIS E EQUIPAMENTOS LTDA, CNPJ/CPF: 73.334.476/0001-32.
Encerramento do prazo - Convocação anexo	12/09/2023 16:35:36	Encerrado o prazo de Convocação de Anexo pelo fornecedor CENTRO OESTE - COMERCIO DE MOVEIS E EQUIPAMENTOS LTDA, CNPJ/CPF: 73.334.476/0001-32.
Aceite de proposta	12/09/2023 16:51:20	Aceite individual da proposta. Fornecedor: CENTRO OESTE - COMERCIO DE MOVEIS E EQUIPAMENTOS LTDA, CNPJ/CPF: 73.334.476/0001-32, pelo melhor lance de R\$ 2.154,0000.
Habilitação de fornecedor	13/09/2023 10:58:38	Habilitação em grupo de propostas. Fornecedor: CENTRO OESTE - COMERCIO DE MOVEIS E EQUIPAMENTOS LTDA - CNPJ/CPF: 73.334.476/0001-32
Registro de intenção de recurso	13/09/2023 11:17:38	Registro de Intenção de Recurso. Fornecedor: SEVEN COMERCIO DE EQUIPAMENTOS LTDA CNPJ/CPF: 15349114000119. Motivo: não apresentou declarações de assistência e garantia
Recusa de intenção de recurso	13/09/2023 11:35:01	Intenção de recurso rejeitada. Fornecedor: SEVEN COMERCIO DE EQUIPAMENTOS LTDA, CNPJ/CPF: 15349114000119. Motivo: a empresa apresentou as declarações assistência e garantia junto a declaração unificada.

Intenções de Recurso para o Item

CNPJ/CPF	Data/Hora do Recurso	Data/Hora Admissibilidade	Situação
15.349.114/0001-19	13/09/2023 11:17	13/09/2023 11:35	Recusado

Motivo Intenção: não apresentou declarações de assistência e garantia

Motivo Aceite ou Recusa: a empresa apresentou as declarações assistência e garantia junto a declaração unificada.

Item: 25 - Oftalmoscópio

Propostas Participaram deste item as empresas abaixo relacionadas, com suas respectivas propostas.
(As propostas com * na frente foram desclassificadas)

CNPJ/CPF	Fornecedor	ME/EPP Equiparada	Declaração ME/EPP	Quantidade	Valor Unit.	Valor Global	Data/Hora Registro
26.984.213/0001-99	R.A. MARTINS - DISTRIBUIDORA LTDA	Sim	Sim	3	R\$ 957,8200	R\$ 2.873,4600	05/09/2023 15:49:55
<p>Marca: OFTALMOSCOPIO PORTAT Fabricante: OFTALMOSCOPIO PORTATIL - MEDICATE GOWLLANDS 3008M Modelo / Versão: OFTALMOSCOPIO PORTATIL - MEDICATE GOWLLANDS 3008M Descrição Detalhada do Objeto Ofertado: Oftalmoscópio com Lâmpada: Mínimo de 2.5 V, Xênon Alógena ou LED, acompanhado de 02 lâmpadas; Seleção mínima de 6 aberturas, com filtro livre de vermelho (utilizável em qualquer abertura); Filtro Polarizador para eliminação de reflexo Mínimo de 20 lentes para ajustes de dioptrias; Faixa mínima de dioptrias: -25 a +22; Marcador de dioptrias iluminado; Saída de luz e abertura selada à prova de poeiras e sujeiras; Borracha de proteção para evitar riscos na lente; Cabeça em ABS resistente a impactos; Clipe de bolso e interruptor liga/desliga integrado ao cabo; Cabo metálico; Alimentação através de pilhas alcalinas e ou bateria recarregável, em caso de bateria recarregável deve acompanhar recarregador de bateria; Estojo macio ou rígido; Manual de instruções em Português; Apresentar registro na ANVISA. Garantia mínima de 12 meses. Porte da empresa: ME/EPP</p>							
42.650.279/0001-07	LONDRIHOSP IMPORTACAO E EXPORTACAO DE PRODUTOS MEDICO HOSPITALARES LTDA	Sim	Sim	3	R\$ 1.580,0000	R\$ 4.740,0000	06/09/2023 08:38:58

Handwritten signature/initials

Marca: MD**Fabricante:** MD**Modelo / Versão:** OMNI 3000

Descrição Detalhada do Objeto Ofertado: Oftalmoscópio com Lâmpada: Mínimo de 2.5 V, Xênon Alógena ou LED, acompanhado de 02 lâmpadas; Seleção mínima de 6 aberturas, com filtro livre de vermelho (utilizável em qualquer abertura); Filtro Polarizador para eliminação de reflexo Mínimo de 20 lentes para ajustes de dioptrias; Faixa mínima de dioptrias: -25 a +22; Marcador de dioptrias iluminado; Saída de luz e abertura selada à prova de poeiras e sujeiras; Borracha de proteção para evitar riscos na lente; Cabeça em ABS resistente a impactos; Clipe de bolso e interruptor liga/desliga integrado ao cabo; Cabo metálico; Alimentação através de pilhas alcalinas e ou bateria recarregável, em caso de bateria recarregável deve acompanhar recarregador de bateria; Estojo macio ou rígido; Manual de instruções em Português; Apresentar registro na ANVISA. Garantia mínima de 12 meses.

Porte da empresa: ME/EPP

34.680.592/0001-51	BRASIL DEVICES EQUIPAMENTOS HOSPITALARES LTDA	Sim	Sim	3	R\$ 1.585,0000	R\$ 4.755,0000	04/09/2023 16:48:05
--------------------	---	-----	-----	---	----------------	----------------	---------------------

Marca: WELCH ALLYN**Fabricante:** WELCH ALLYN MEDICAL PRODUCTS**Modelo / Versão:** POCKET JUNIOR / ANVISA: 80011689005

Descrição Detalhada do Objeto Ofertado: Oftalmoscópio com Lâmpada: Mínimo de 2.5 V, Xênon Alógena ou LED, acompanhado de 02 lâmpadas; Seleção mínima de 6 aberturas, com filtro livre de vermelho (utilizável em qualquer abertura); Filtro Polarizador para eliminação de reflexo Mínimo de 20 lentes para ajustes de dioptrias; Faixa mínima de dioptrias: -25 a +22; Marcador de dioptrias iluminado; Saída de luz e abertura selada à prova de poeiras e sujeiras; Borracha de proteção para evitar riscos na lente; Cabeça em ABS resistente a impactos; Clipe de bolso e interruptor liga/desliga integrado ao cabo; Cabo metálico; Alimentação através de pilhas alcalinas e ou bateria recarregável, em caso de bateria recarregável deve acompanhar recarregador de bateria; Estojo macio ou rígido; Manual de instruções em Português; Apresentar registro na ANVISA. Garantia mínima de 12 meses. MODELO: POCKET JUNIOR / ANVISA: 80011689005

Porte da empresa: ME/EPP

15.631.700/0001-51	216 MATERIAL HOSPITALAR LTDA	Sim	Sim	3	R\$ 1.586,0000	R\$ 4.758,0000	01/09/2023 15:01:12
--------------------	------------------------------	-----	-----	---	----------------	----------------	---------------------

Marca: MD**Fabricante:** MD**Modelo / Versão:** MD

Descrição Detalhada do Objeto Ofertado: Oftalmoscópio com Lâmpada: Mínimo de 2.5 V, Xênon Alógena ou LED, acompanhado de 02 lâmpadas; Seleção mínima de 6 aberturas, com filtro livre de vermelho (utilizável em qualquer abertura); Filtro Polarizador para eliminação de reflexo Mínimo de 20 lentes para ajustes de dioptrias; Faixa mínima de dioptrias: -25 a +22; Marcador de dioptrias iluminado; Saída de luz e abertura selada à prova de poeiras e sujeiras; Borracha de proteção para evitar riscos na lente; Cabeça em ABS resistente a impactos; Clipe de bolso e interruptor liga/desliga integrado ao cabo; Cabo 03 UN R\$ 1.586,85 R\$ 4.760,55 Página 41 metálico; Alimentação através de pilhas alcalinas e ou bateria recarregável, em caso de bateria recarregável deve acompanhar recarregador de bateria; Estojo macio ou rígido; Manual de instruções em Português; Apresentar registro na ANVISA. Garantia mínima de 12 meses.

Porte da empresa: ME/EPP

13.719.523/0001-34	CLARO MED EQUIPAMENTOS MEDICO HOSPITALAR LTDA	Sim	Sim	3	R\$ 1.586,0000	R\$ 4.758,0000	05/09/2023 18:23:13
--------------------	---	-----	-----	---	----------------	----------------	---------------------

Marca: MD**Fabricante:** MD**Modelo / Versão:** OMINE 3000

Descrição Detalhada do Objeto Ofertado: Oftalmoscópio com Lâmpada: Mínimo de 2.5 V, Xênon Alógena ou LED, acompanhado de 02 lâmpadas; Seleção mínima de 6 aberturas, com filtro livre de vermelho (utilizável em qualquer abertura); Filtro Polarizador para eliminação de reflexo Mínimo de 20 lentes para ajustes de dioptrias; Faixa mínima de dioptrias: -25 a +22; Marcador de dioptrias iluminado; Saída de luz e abertura selada à prova de poeiras e sujeiras; Borracha de proteção para evitar riscos na lente; Cabeça em ABS resistente a impactos; Clipe de bolso e interruptor liga/desliga integrado ao cabo; Cabo metálico; Alimentação através de pilhas alcalinas e ou bateria recarregável, em caso de bateria recarregável deve acompanhar recarregador de bateria; Estojo macio ou rígido; Manual de instruções em Português; Apresentar registro na ANVISA. Garantia mínima de 12 meses.

Porte da empresa: ME/EPP

42.587.791/0001-48	CSMED PRODUTOS MEDICO-HOSPITALARES LTDA	Sim	Sim	3	R\$ 1.586,0000	R\$ 4.758,0000	06/09/2023 08:58:35
--------------------	---	-----	-----	---	----------------	----------------	---------------------

Marca: MD**Fabricante:** MD**Modelo / Versão:** VISIO 2000

Descrição Detalhada do Objeto Ofertado: Oftalmoscópio - Oftalmoscópio Tipo Luz: Luz Halógena Ou Xenon , Tensão Alimentação: 2 Pilhas Médias , Características Adicionais: Ótica Selada, Livre De Látex , Cor Filtros: Filtro Azul Ou Verde , Componentes: Cabo Metal Recartilhado, Ergonômico , Adicionais: Mínimo De 3 Diafragmas

Porte da empresa: ME/EPP

20.121.311/0001-16	W TEDESCO REFRIGERACAO LTDA	Sim	Sim	3	R\$ 1.586,8500	R\$ 4.760,5500	30/08/2023 12:07:47
--------------------	-----------------------------	-----	-----	---	----------------	----------------	---------------------

Marca: MACROSUL**Fabricante:** MACROSUL**Modelo / Versão:** OFTALMOSCÓPIO

Descrição Detalhada do Objeto Ofertado: Oftalmoscópio com Lâmpada: Mínimo de 2.5 V, Xênon Alógena ou LED, acompanhado de 02 lâmpadas; Seleção mínima de 6 aberturas, com filtro livre de vermelho (utilizável em qualquer abertura); Filtro Polarizador para eliminação de reflexo Mínimo de 20 lentes para ajustes de dioptrias; Faixa mínima de dioptrias: -25 a +22; Marcador de dioptrias iluminado; Saída de luz e abertura selada à prova de poeiras e sujeiras; Borracha de proteção para evitar riscos na lente; Cabeça em ABS resistente a impactos; Clipe de bolso e interruptor liga/desliga integrado ao cabo; Cabo metálico; Alimentação através de pilhas alcalinas e ou bateria recarregável, em caso de bateria recarregável deve acompanhar recarregador de bateria; Estojo macio ou rígido; Manual de instruções

em Português; Apresentar registro na ANVISA. Garantia mínima de 12 meses.

Porte da empresa: ME/EPP

18.258.209/0001-15	CIRURGICA CERON IMPORTADORA E EXPORTADORA DE EQUIPAMENTOS HOSPITALARES E VETERIN	Sim	Sim	3	R\$ 1.586,8500	R\$ 4.760,5500	05/09/2023 14:14:51
Marca: MD Fabricante: MD Modelo / Versão: OMNI 3000 XENON Descrição Detalhada do Objeto Ofertado: Oftalmoscópio OMNI Xenon MD - Descrição: • Dispositivo de elevada performance e inigualável qualidade. • Iluminação direta através de lâmpada 2.5V Xenon, de alta intensidade luminosa. • Lâmpadas de fácil substituição. • Cabos ergonômicos disponíveis em duas versões de alimentação: convencional ou recarregável. • Cabos compatíveis com todas cabeças diagnósticas da série OMNI MD. • Cabeça trabalhada em aço inoxidável e uma combinação de polímeros termoplásticos robustos, conferindo altíssima resistência à impactos e corrosões e superior durabilidade. • Clip de bolso com interruptor integrado para acionamento liga/desliga e proporciona desligamento automático ao ser fixado no bolso. Benefícios: A lâmpada Xenon é removível e pode ser facilmente substituída. • Lâmpada com aproximadamente 20 horas de vida útil de serviço. • Lentes com dioptrias de -20D a +20D, com marcador iluminado • Óptica selada à prova de poeiras • Borracha de proteção evita riscar a lente dos óculos. • Cabeça em ABS, resistente à impactos. • Seleção de 5 aberturas, com filtro verde livre de vermelho. Anvisa: 80070210016 Porte da empresa: ME/EPP							
42.692.033/0001-90	MEDLINE - COMERCIO DE EQUIPAMENTOS MEDICO HOSPITALAR LTDA	Sim	Sim	3	R\$ 1.586,8500	R\$ 4.760,5500	05/09/2023 14:44:32
Marca: MD/VISIO2000 Fabricante: MD/VISIO2000 Modelo / Versão: MD/VISIO2000 Descrição Detalhada do Objeto Ofertado: Oftalmoscópio com Lâmpada: Mínimo de 2.5 V, Xênon Alógena ou LED, acompanhado de 02 lâmpadas; Seleção mínima de 6 aberturas, com filtro livre de vermelho (utilizável em qualquer abertura); Filtro Polarizador para eliminação de reflexo Mínimo de 20 lentes para ajustes de dioptrias; Faixa mínima de dioptrias: -25 a +22; Marcador de dioptrias iluminado; Saída de luz e abertura selada à prova de poeiras e sujeiras; Borracha de proteção para evitar riscos na lente; Cabeça em ABS resistente a impactos; Clipe de bolso e interruptor liga/desliga integrado ao cabo; Cabo Porte da empresa: ME/EPP							
84.972.926/0001-39	J. RIBEIRO COMERCIO ATACADISTA LTDA	Sim	Sim	3	R\$ 1.586,8500	R\$ 4.760,5500	05/09/2023 15:46:06
Marca: MD OMNI 3000 Fabricante: MD OMNI 3000 Modelo / Versão: MD OMNI 3000 Descrição Detalhada do Objeto Ofertado: Oftalmoscópio com Lâmpada: Mínimo de 2.5 V, Xênon Alógena ou LED, acompanhado de 02 lâmpadas; Seleção mínima de 6 aberturas, com filtro livre de vermelho (utilizável em qualquer abertura); Filtro Polarizador para eliminação de reflexo Mínimo de 20 lentes para ajustes de dioptrias; Faixa mínima de dioptrias: -25 a +22; Marcador de dioptrias iluminado; Saída de luz e abertura selada à prova de poeiras e sujeiras; Borracha de proteção para evitar riscos na lente; Cabeça em ABS resistente a impactos; Clipe de bolso e interruptor liga/desliga integrado ao cabo; Cabo metálico; Alimentação através de pilhas alcalinas e ou bateria recarregável, em caso de bateria recarregável deve acompanhar recarregador de bateria; Estojo macio ou rígido; Manual de instruções em Português; Apresentar registro na ANVISA. Garantia mínima de 12 meses MD OMNI 3000 Porte da empresa: ME/EPP							
34.444.108/0001-95	PLG DISTRIBUIDORA DE PRODUTOS HOSPITALARES LTDA	Sim	Sim	3	R\$ 1.586,8500	R\$ 4.760,5500	05/09/2023 16:27:57
Marca: MACROSUL Fabricante: MACROSUL Modelo / Versão: OMNI 3000 Descrição Detalhada do Objeto Ofertado: OFTALMOCOSPIO-MACROSUL OMNI 3000 Porte da empresa: ME/EPP							
46.093.723/0001-83	COSTA & SOUZA COMERCIO HOSPITALAR LTDA	Sim	Sim	3	R\$ 2.000,0000	R\$ 6.000,0000	05/09/2023 23:32:49
Marca: MD Fabricante: MD Modelo / Versão: Oftalmoscópio Descrição Detalhada do Objeto Ofertado: Oftalmoscópio Tipo Luz: Luz Halógena Ou Xenon , Tensão Alimentação: 2 Pilhas Médias , Características Adicionais: Ótica Selada, Livre De Látex , Cor Filtros: Filtro Azul Ou Verde , Componentes: Cabo Metal Recartilhado, Ergonômico , Adicionais: Mínimo De 3 Diafragmas Porte da empresa: ME/EPP							
38.482.591/0001-53	SKYLAB COMERCIAL HOSPITALAR LTDA	Sim	Sim	3	R\$ 100.000,0000	R\$ 300.000,0000	05/09/2023 14:27:41
Marca: mikatos md Fabricante: mikatos md Modelo / Versão: mikatos md							

Descrição Detalhada do Objeto Ofertado: Descrição: Oftalmoscópio Tipo Luz: Luz Halógena Ou Xenon , Tensão Alimentação: 2 Pilhas Médias , Características Adicionais: Ótica Selada, Livre De Látex , Cor Filtros: Filtro Azul Ou Verde , Componentes: Cabo Metal Recartilhado, Ergonômico , Adicionais: Mínimo De 3 Diafragmas
Porte da empresa: ME/EPP

Lances (Obs: lances com * na frente indicam que foram excluídos)

Valor do Lance	CNPJ/CPF	Data/Hora Registro
R\$ 300.000,0000	38.482.591/0001-53	06/09/2023 09:00:02:093
R\$ 6.000,0000	46.093.723/0001-83	06/09/2023 09:00:02:093
R\$ 4.760,5500	42.692.033/0001-90	06/09/2023 09:00:02:093
R\$ 4.760,5500	84.972.926/0001-39	06/09/2023 09:00:02:093
R\$ 4.760,5500	20.121.311/0001-16	06/09/2023 09:00:02:093
R\$ 4.760,5500	18.258.209/0001-15	06/09/2023 09:00:02:093
R\$ 4.760,5500	34.444.108/0001-95	06/09/2023 09:00:02:093
R\$ 4.758,0000	15.631.700/0001-51	06/09/2023 09:00:02:093
R\$ 4.758,0000	13.719.523/0001-34	06/09/2023 09:00:02:093
R\$ 4.758,0000	42.587.791/0001-48	06/09/2023 09:00:02:093
R\$ 4.755,0000	34.680.592/0001-51	06/09/2023 09:00:02:093
R\$ 4.740,0000	42.650.279/0001-07	06/09/2023 09:00:02:093
R\$ 2.873,4600	26.984.213/0001-99	06/09/2023 09:00:02:093
R\$ 4.731,1600	84.972.926/0001-39	06/09/2023 09:28:04:920
R\$ 2.720,0000	34.444.108/0001-95	06/09/2023 09:28:55:430
R\$ 2.650,0000	26.984.213/0001-99	06/09/2023 09:30:04:103
R\$ 3.936,0000	15.631.700/0001-51	06/09/2023 09:30:42:130
R\$ 3.000,0000	46.093.723/0001-83	06/09/2023 09:31:22:867
R\$ 2.500,0000	34.444.108/0001-95	06/09/2023 09:31:42:310
R\$ 2.450,0000	26.984.213/0001-99	06/09/2023 09:32:37:893
R\$ 3.780,0000	34.680.592/0001-51	06/09/2023 09:33:42:303
R\$ 2.970,0000	46.093.723/0001-83	06/09/2023 09:35:26:397
R\$ 2.300,0000	34.444.108/0001-95	06/09/2023 09:35:33:287
R\$ 2.340,0000	26.984.213/0001-99	06/09/2023 09:36:46:320
R\$ 2.301,0000	42.650.279/0001-07	06/09/2023 09:38:50:580
R\$ 2.299,0000	26.984.213/0001-99	06/09/2023 09:39:37:973
R\$ 2.280,0000	34.444.108/0001-95	06/09/2023 09:40:24:553
R\$ 2.300,9000	18.258.209/0001-15	06/09/2023 09:43:07:463
R\$ 3.779,9900	42.587.791/0001-48	06/09/2023 09:43:08:030
R\$ 3.360,0000	34.680.592/0001-51	06/09/2023 09:43:48:893
R\$ 2.279,0000	26.984.213/0001-99	06/09/2023 09:43:49:750
R\$ 2.250,0000	18.258.209/0001-15	06/09/2023 09:49:51:510
R\$ 2.270,0000	34.444.108/0001-95	06/09/2023 09:50:02:693
R\$ 2.262,0000	26.984.213/0001-99	06/09/2023 09:50:13:497
R\$ 2.070,0000	42.650.279/0001-07	06/09/2023 09:51:27:957

Não existem lances de desempate ME/EPP para o item

Eventos do Item

Evento	Data	Observações
Abertura	06/09/2023 09:27:45	Item aberto para lances.
Encerramento etapa aberta	06/09/2023 09:48:49	Item com etapa aberta encerrada.
Início 1a etapa fechada	06/09/2023 09:48:49	Convocados os fornecedores para a 1º etapa fechada que apresentaram lance entre R\$ 2.279,0000 e R\$ 2.301,0000.
Encerramento etapa fechada	06/09/2023 09:53:50	Item com etapa fechada encerrada.
Sorteio eletrônico	06/09/2023 09:53:50	Item teve empate real para o valor 4.760,5500. Procedeu-se o sorteio eletrônico entre os fornecedores com propostas empatadas.
Encerramento	06/09/2023 09:53:50	Item encerrado para lances.
Aceite de proposta	11/09/2023 10:02:11	Aceite individual da proposta. Fornecedor: LONDRIHOSP IMPORTACAO E EXPORTACAO DE PRODUTOS MEDICO HOSPITALARES LTDA, CNPJ/CPF: 42.650.279/0001-07, pelo melhor lance de R\$ 2.070,0000.
Habilitação de fornecedor	13/09/2023 10:58:38	Habilitação em grupo de propostas. Fornecedor: LONDRIHOSP IMPORTACAO E EXPORTACAO DE PRODUTOS MEDICO HOSPITALARES LTDA - CNPJ/CPF: 42.650.279/0001-07
Registro de intenção de recurso	13/09/2023 11:20:15	Registro de Intenção de Recurso. Fornecedor: BRASIL DEVICES EQUIPAMENTOS HOSPITALARES LTDA CNPJ/CPF: 34680592000151. Motivo: Manifestamos intenção de recurso pois as empresas de 1ª a 5ª colocação ofertando marcas Gowllands e MD não possui 6 aberturas, filtro polarizador e Faixa mínima de dioptrias:

Acelte de intenção de recurso 13/09/2023 11:35:22 Intenção de recurso aceita. Fornecedor: BRASIL DEVICES EQUIPAMENTOS HOSPITALARES LTDA, CNPJ/CPF: 34680592000151. Motivo: aceito para analise

Intenções de Recurso para o Item

CNPJ/CPF	Data/Hora do Recurso	Data/Hora Admissibilidade	Situação
34.680.592/0001-51	13/09/2023 11:20	13/09/2023 11:35	Aceito

Motivo Intenção: Manifestamos intenção de recurso pois as empresas de 1ª a 5ª colocação ofertando marcas Gowllands e MD não possui 6 aberturas, filtro polarizador e Faixa mínima de dioptrias: -25 a +22

Motivo Aceite ou Recusa: aceito para analise

Item: 26 - Otoscópio

Propostas Participaram deste item as empresas abaixo relacionadas, com suas respectivas propostas.
(As propostas com * na frente foram desclassificadas)

CNPJ/CPF	Fornecedor	ME/EPP Equiparada	Declaração ME/EPP	Quantidade	Valor Unit.	Valor Global	Data/Hora Registro
13.719.523/0001-34	CLARO MED EQUIPAMENTOS MEDICO HOSPITALAR LTDA Marca: MD Fabricante: MD Modelo / Versão: OMINE 3000 Descrição Detalhada do Objeto Ofertado: Otoscópio: equipamento para exame visual do ouvido. Otoscópio em fibra óptica em material de alta resistência. Lâmpada alógena, lente de aumento de 2.5x e 05 espéculos permanentes de plástico com diâmetros aproximados: 2,5mm- 3,0mm3,5mm-4,0mm- 8,0mm. Possuir regulador de alta e baixa luminosidade e encaixe para visor sobressalente. Possuir cabo em aço inoxidável. Possuir visor articulado ao cabeçote e móvel. Acompanhar lâmpada e visor sobressalente. Apresentar cabo em aço inoxidável de tamanho médio para pilhas Possuir lupa redonda. Possuir controle de intensidade de luz desejável. Alimentação por pilhas médias comuns. Acompanha estojo reforçado para acondicionamento e transporte, contendo: Lâmpada e visor sobressalente e 05 (cinco) espéculos permanentes de plástico Garantia de 1 ano. Apresentar Registro no MS/ANVISA, Manual e Catálogo em português. Garantia mínima de 12 meses. Porte da empresa: ME/EPP	Sim	Sim	6	R\$ 950,0000	R\$ 5.700,0000	05/09/2023 18:23:13
42.650.279/0001-07	LONDRIHOSP IMPORTACAO E EXPORTACAO DE PRODUTOS MEDICO HOSPITALARES LTDA Marca: MIKATOS Fabricante: MIKATOS Modelo / Versão: PORTATIL Descrição Detalhada do Objeto Ofertado: Otoscópio: equipamento para exame visual do ouvido. Otoscópio em fibra óptica em material de alta resistência. Lâmpada alógena, lente de aumento de 2.5x e 05 espéculos permanentes de plástico com diâmetros aproximados: 2,5mm- 3,0mm3,5mm-4,0mm- 8,0mm. Possuir regulador de alta e baixa luminosidade e encaixe para visor sobressalente. Possuir cabo em aço inoxidável. Possuir visor articulado ao cabeçote e móvel. Acompanhar lâmpada e visor sobressalente. Apresentar cabo em aço inoxidável de tamanho médio para pilhas Possuir lupa redonda. Possuir controle de intensidade de luz desejável. Alimentação por pilhas médias comuns. Acompanha estojo reforçado para acondicionamento e transporte, contendo: Lâmpada e visor sobressalente e 05 (cinco) espéculos permanentes de plástico Garantia de 1 ano. Apresentar Registro no MS/ANVISA, Manual e Catálogo em português. Garantia mínima de 12 meses Porte da empresa: ME/EPP	Sim	Sim	6	R\$ 950,0000	R\$ 5.700,0000	06/09/2023 08:38:58
34.680.592/0001-51	BRASIL DEVICES EQUIPAMENTOS HOSPITALARES LTDA Marca: D&S Fabricante: DAD&SONS SURGICAL INDUSTRY Modelo / Versão: DNS-1003 / ANVISA: 81965540001 Descrição Detalhada do Objeto Ofertado: Otoscópio: equipamento para exame visual do ouvido. Otoscópio em fibra óptica em material de alta resistência. Lâmpada alógena, lente de aumento de 2.5x e 05 espéculos permanentes de plástico com diâmetros aproximados: 2,5mm- 3,0mm3,5mm-4,0mm- 8,0mm. Possuir regulador de alta e baixa luminosidade e encaixe para visor sobressalente. Possuir cabo em aço inoxidável. Possuir visor articulado ao cabeçote e móvel. Acompanhar lâmpada e visor sobressalente. Apresentar cabo em aço inoxidável de tamanho médio para pilhas Possuir lupa redonda. Possuir controle de intensidade de luz desejável. Alimentação por pilhas médias comuns. Acompanha estojo reforçado para acondicionamento e transporte, contendo: Lâmpada e visor sobressalente e 05 (cinco) espéculos permanentes de plástico Garantia de 1 ano. Apresentar Registro no MS/ANVISA, Manual e Catálogo em português. Garantia mínima de 12 meses. MODELO: DNS-1003 / ANVISA: 81965540001 Porte da empresa: ME/EPP	Sim	Sim	6	R\$ 955,0000	R\$ 5.730,0000	04/09/2023 16:48:05
15.631.700/0001-51	216 MATERIAL HOSPITALAR LTDA Marca: MD Fabricante: MD Modelo / Versão: vision2000 Descrição Detalhada do Objeto Ofertado: Otoscópio: equipamento para exame visual do ouvido. Otoscópio em fibra óptica em material de alta resistência. Lâmpada alógena, lente de aumento de 2.5x e 05 espéculos permanentes de plástico com diâmetros aproximados: 2,5mm- 3,0mm3,5mm 4,0mm- 8,0mm. Possuir regulador de alta e baixa luminosidade e encaixe para visor sobressalente. Possuir cabo em aço inoxidável. Possuir visor articulado ao cabeçote e móvel. Acompanhar lâmpada e visor sobressalente. Apresentar cabo em aço inoxidável de tamanho médio para pilhas Possuir lupa redonda. Possuir controle de intensidade de luz desejável. Alimentação por pilhas médias comuns. Acompanha estojo reforçado para acondicionamento e transporte, contendo: Lâmpada e visor sobressalente e 05	Sim	Sim	6	R\$ 957,0000	R\$ 5.742,0000	01/09/2023 15:01:12

(cinco) espéculos permanentes de plástico Garantia de 1 ano. Apresentar Registro no MS/ANVISA, Manual e Catálogo em português. Garantia mínima de 12 meses.

Porte da empresa: ME/EPP

19.026.964/0001-37	ICP CIENTIFICA PRODUTO PARA LABORATORIO LTDA	Sim	Sim	6	R\$ 957,0000	R\$ 5.742,0000	05/09/2023 14:38:32
--------------------	---	-----	-----	---	--------------	----------------	------------------------

Marca: DNS

Fabricante: Importado

Modelo / Versão: 1003

Descrição Detalhada do Objeto Ofertado: Otoscópio Led Fibra Ótica Dns-1003 Otoscópio de bolso feito de ABS resistente a impactos e material de aço inoxidável altamente resistente à corrosão. Janela giratória com lente de ampliação 3X para imagem nítida e reflexão mínima. Porta de insuflação para teste pneumático de mobilidade timpânica. Lâmpada LED com vida útil de 50.000 horas Transmissão de luz por fibra óptica Cabo ergonômico alimentado por 2 pilhas do tipo AA. Clip de bolso com interruptor integrado com desligamento automático ao ser fixado no bolso. LED de alto brilho na cor branca, proporcionando melhor visibilidade e sem distorção na cor do tecido para melhor diagnóstico. Acompanha estojo macio para melhor acomodação. Incluso 5 espéculos auriculares de 2,5mm e 5 espéculos de 4,0mm. Certificado pelo INMETRO. Registro na ANVISA: 81965540001

Porte da empresa: ME/EPP

42.587.791/0001-48	CSMED PRODUTOS MEDICO- HOSPITALARES LTDA	Sim	Sim	6	R\$ 957,0000	R\$ 5.742,0000	06/09/2023 08:58:35
--------------------	--	-----	-----	---	--------------	----------------	------------------------

Marca: MD

Fabricante: MD

Modelo / Versão: VISIO 2000

Descrição Detalhada do Objeto Ofertado: Otoscópio - Otoscópio Tipo: Clínico , Modelo: Fibra Ótica, Portátil , Alimentação: Pilhas , Características Adicionais: Lâmpada Halógena, Jogo De Espéculos Reutilizáveis , Zoom Óptico: Aumento Em Cerca De 3,5 Vezes , Tipo Cabo: Cabo Metal Cromado E Plástico

Porte da empresa: ME/EPP

20.121.311/0001-16	W TEDESCO REFRIGERACAO LTDA	Sim	Sim	6	R\$ 957,8200	R\$ 5.746,9200	30/08/2023 12:07:47
--------------------	-----------------------------------	-----	-----	---	--------------	----------------	------------------------

Marca: MACROSUL

Fabricante: MACROSUL

Modelo / Versão: OTOSCOPIO

Descrição Detalhada do Objeto Ofertado: Otoscópio: equipamento para exame visual do ouvido. Otoscópio em fibra óptica em material de alta resistência. Lâmpada alógena, lente de aumento de 2.5x e 05 espéculos permanentes de plástico com diâmetros aproximados: 2,5mm- 3,0mm3,5mm-4,0mm- 8,0mm. Possuir regulador de alta e baixa luminosidade e encaixe para visor sobressalente. Possuir cabo em aço inoxidável. Possuir visor articulado ao cabeçote e móvel. Acompanhar lâmpada e visor sobressalente. Apresentar cabo em aço inoxidável de tamanho médio para pilhas Possuir lupa redonda. Possuir controle de intensidade de luz desejável. Alimentação por pilhas médias comuns. Acompanha estojo reforçado para acondicionamento e transporte, contendo: Lâmpada e visor sobressalente e 05 (cinco) espéculos permanentes de plástico Garantia de 1 ano. Apresentar Registro no MS/ANVISA, Manual e Catálogo em português. Garantia mínima de 12 meses.

Porte da empresa: ME/EPP

18.258.209/0001-15	CIRURGICA CERON IMPORTADORA E EXPORTADORA DE EQUIPAMENTOS HOSPITALARES E VETERIN	Sim	Sim	6	R\$ 957,8200	R\$ 5.746,9200	05/09/2023 14:14:51
--------------------	---	-----	-----	---	--------------	----------------	------------------------

Marca: MD

Fabricante: MD

Modelo / Versão: OMNI 3000 LED

Descrição Detalhada do Objeto Ofertado: Otoscópio para diagnósticos médicos. Iluminação branca e de alto brilho. Conexão para pera de insuflação. Cabo em metal com revestimento termoplástico reforçado; Acionamento através de botão liga/desliga integrado; Alimentação através de 2 pilhas alcalinas tipo AA; Kit sobressalente que acompanha o produto: 05 espéculos reutilizáveis confeccionados em material termoplástico. 01 Estojo Macio. Transmissão da luz por fibra óptica; Lâmpada LED. Cabeça em ABS aço inox, altamente resistente à impactos e corrosões; Amplo campo de visão com aumento de 3 vezes; Lente giratória permite instrumentação com ampliação da imagem. Tensão: 2.5V. Anvisa: 80070210012.

Porte da empresa: ME/EPP

42.692.033/0001-90	MEDLINE - COMERCIO DE EQUIPAMENTOS MEDICO HOSPITALAR LTDA	Sim	Sim	6	R\$ 957,8200	R\$ 5.746,9200	05/09/2023 14:44:32
--------------------	--	-----	-----	---	--------------	----------------	------------------------

Marca: MD/OMINI3000

Fabricante: MD/OMINI3000

Modelo / Versão: MD/OMINI3000

Descrição Detalhada do Objeto Ofertado: Otoscópio: equipamento para exame visual do ouvido. Otoscópio em fibra óptica em material de alta resistência. Lâmpada alógena, lente de aumento de 2.5x e 05 espéculos permanentes de plástico com diâmetros aproximados: 2,5mm- 3,0mm3,5mm-4,0mm- 8,0mm. Possuir regulador de alta e baixa luminosidade e encaixe para visor sobressalente. Possuir cabo em aço inoxidável. Possuir visor articulado ao cabeçote e móvel. Acompanhar lâmpada e visor sobressalente. Apresentar cabo em aço inoxidável de tamanho médio para pilhas Possuir lupa redonda. Possuir controle de intensidade de luz desejável. Alimentação por pilhas médias comuns. Acompanha estojo reforçado para acondicionamento e transporte, contendo: Lâmpada e visor sobressalente e 05 (cinco) espéculos permanentes de plástico Garantia de 1 ano. Apresentar Registro no MS/ANVISA, Manual e Catálogo em português. Garantia mínima de 12 meses.

Porte da empresa: ME/EPP

84.972.926/0001-39	J. RIBEIRO COMERCIO ATACADISTA LTDA	Sim	Sim	6	R\$ 957,8200	R\$ 5.746,9200	05/09/2023 15:46:06
	<p>Marca: MD VISIO2000 Fabricante: MD VISIO2000 Modelo / Versão: MD VISIO2000 Descrição Detalhada do Objeto Ofertado: Otoscópio: equipamento para exame visual do ouvido. Otoscópio em fibra óptica em material de alta resistência. Lâmpada alógena, lente de aumento de 2.5x e 05 espéculos permanentes de plástico com diâmetros aproximados: 2,5mm- 3,0mm3,5mm-4,0mm- 8,0mm. Possuir regulador de alta e baixa luminosidade e encaixe para visor sobressalente. Possuir cabo em aço inoxidável. Possuir visor articulado ao cabeçote e móvel. Acompanhar lâmpada e visor sobressalente. Apresentar cabo em aço inoxidável de tamanho médio para pilhas Possuir lupa redonda. Possuir controle de intensidade de luz desejável. Alimentação por pilhas médias comuns. Acompanha estojo reforçado para acondicionamento e transporte, contendo: Lâmpada e visor sobressalente e 05 (cinco) espéculos permanentes de plástico Garantia de 1 ano. Apresentar Registro no MS/ANVISA, Manual e Catálogo em português. Garantia mínima de 12 meses. MD VISIO2000 Porte da empresa: ME/EPP</p>						
26.984.213/0001-99	R.A. MARTINS - DISTRIBUIDORA LTDA	Sim	Sim	6	R\$ 957,8200	R\$ 5.746,9200	05/09/2023 15:49:55
	<p>Marca: otoscopia fibra opit Fabricante: otoscopia fibra opitica medicate md 7100 Modelo / Versão: otoscopia fibra opitica medicate md 7100 Descrição Detalhada do Objeto Ofertado: Otoscópio: equipamento para exame visual do ouvido. Otoscópio em fibra óptica em material de alta resistência. Lâmpada alógena, lente de aumento de 2.5x e 05 espéculos permanentes de plástico com diâmetros aproximados: 2,5mm- 3,0mm3,5mm-4,0mm- 8,0mm. Possuir regulador de alta e baixa luminosidade e encaixe para visor sobressalente. Possuir cabo em aço inoxidável. Possuir visor articulado ao cabeçote e móvel. Acompanhar lâmpada e visor sobressalente. Apresentar cabo em aço inoxidável de tamanho médio para pilhas Possuir lupa redonda. Possuir controle de intensidade de luz desejável. Alimentação por pilhas médias comuns. Acompanha estojo reforçado para acondicionamento e transporte, contendo: Lâmpada e visor sobressalente e 05 (cinco) espéculos permanentes de plástico Garantia de 1 ano. Apresentar Registro no MS/ANVISA, Manual e Catálogo em português. Garantia mínima de 12 meses. Porte da empresa: ME/EPP</p>						
34.444.108/0001-95	PLG DISTRIBUIDORA DE PRODUTOS HOSPITALARES LTDA	Sim	Sim	6	R\$ 957,8200	R\$ 5.746,9200	05/09/2023 16:27:57
	<p>Marca: MIKATOS Fabricante: MIKATOS Modelo / Versão: MINI Descrição Detalhada do Objeto Ofertado: OTOSCÓPIO-MIKATOS MINI Porte da empresa: ME/EPP</p>						
07.422.196/0001-51	VITALLI COMERCIO E IMPORTACAO LTDA	Sim	Sim	6	R\$ 957,8200	R\$ 5.746,9200	05/09/2023 20:04:31
	<p>Marca: MISSOURI Fabricante: MISSOURI Modelo / Versão: MISSOURI Descrição Detalhada do Objeto Ofertado: Otoscópio - Otoscópio TKTipo: Clínico , Modelo: Fibra Ótica, Portátil , Alimentação: Pilhas , Características Adicionais: Lâmpada Halógena, Jogo De Espéculos Reutilizáveis , Zoom Óptico: Aumento Em Cerca De 3,5 Vezes , Tipo Cabo: Cabo Metal Cromado E Plástico Porte da empresa: ME/EPP</p>						
46.093.723/0001-83	COSTA & SOUZA COMERCIO HOSPITALAR LTDA	Sim	Sim	6	R\$ 1.000,0000	R\$ 6.000,0000	05/09/2023 23:32:49
	<p>Marca: MIKATOS Fabricante: MIKATOS Modelo / Versão: Otoscópio Descrição Detalhada do Objeto Ofertado: Otoscópio Tipo: Clínico , Modelo: Fibra Ótica, Portátil , Alimentação: Pilhas , Características Adicionais: Lâmpada Halógena, Jogo De Espéculos Reutilizáveis , Zoom Óptico: Aumento Em Cerca De 3,5 Vezes , Tipo Cabo: Cabo Metal Cromado E Plástico Porte da empresa: ME/EPP</p>						
38.482.591/0001-53	SKYLAB COMERCIAL HOSPITALAR LTDA	Sim	Sim	6	R\$ 100.000,0000	R\$ 600.000,0000	05/09/2023 14:27:41
	<p>Marca: incoterm meditech Fabricante: incoterm meditech Modelo / Versão: incoterm meditech Descrição Detalhada do Objeto Ofertado: Descrição: Otoscópio Tipo: Clínico , Modelo: Fibra Ótica, Portátil , Alimentação: Pilhas , Características Adicionais: Lâmpada Halógena, Jogo De Espéculos Reutilizáveis , Zoom Óptico: Aumento Em Cerca De 3,5 Vezes , Tipo Cabo: Cabo Metal Cromado E Plástico Porte da empresa: ME/EPP</p>						

Lances (Obs: lances com * na frente indicam que foram excluídos)

Valor do Lance	CNPJ/CPF	Data/Hora Registro
R\$ 600.000,0000	38.482.591/0001-53	06/09/2023 09:00:02:093
R\$ 6.000,0000	46.093.723/0001-83	06/09/2023 09:00:02:093
R\$ 5.746,9200	42.692.033/0001-90	06/09/2023 09:00:02:093
R\$ 5.746,9200	84.972.926/0001-39	06/09/2023 09:00:02:093

R\$ 5.746,9200	07.422.196/0001-51	06/09/2023 09:00:02:093
R\$ 5.746,9200	20.121.311/0001-16	06/09/2023 09:00:02:093
R\$ 5.746,9200	18.258.209/0001-15	06/09/2023 09:00:02:093
R\$ 5.746,9200	26.984.213/0001-99	06/09/2023 09:00:02:093
R\$ 5.746,9200	34.444.108/0001-95	06/09/2023 09:00:02:093
R\$ 5.742,0000	15.631.700/0001-51	06/09/2023 09:00:02:093
R\$ 5.742,0000	42.587.791/0001-48	06/09/2023 09:00:02:093
R\$ 5.742,0000	19.026.964/0001-37	06/09/2023 09:00:02:093
R\$ 5.730,0000	34.680.592/0001-51	06/09/2023 09:00:02:093
R\$ 5.700,0000	13.719.523/0001-34	06/09/2023 09:00:02:093
R\$ 5.700,0000	42.650.279/0001-07	06/09/2023 09:00:02:093
R\$ 5.692,1300	84.972.926/0001-39	06/09/2023 09:28:24:493
R\$ 5.500,0000	26.984.213/0001-99	06/09/2023 09:29:35:760
R\$ 5.495,1500	84.972.926/0001-39	06/09/2023 09:29:44:337
R\$ 5.000,0000	15.631.700/0001-51	06/09/2023 09:30:52:713
R\$ 5.692,1500	46.093.723/0001-83	06/09/2023 09:31:38:423
R\$ 5.000,0100	46.093.723/0001-83	06/09/2023 09:31:41:657
R\$ 4.900,0000	26.984.213/0001-99	06/09/2023 09:31:46:400
R\$ 4.188,0000	15.631.700/0001-51	06/09/2023 09:33:16:463
R\$ 4.000,0000	34.444.108/0001-95	06/09/2023 09:33:20:463
R\$ 4.002,0000	34.680.592/0001-51	06/09/2023 09:33:56:397
R\$ 3.900,0000	26.984.213/0001-99	06/09/2023 09:34:25:740
R\$ 3.850,0000	34.444.108/0001-95	06/09/2023 09:36:18:147
R\$ 3.800,0000	26.984.213/0001-99	06/09/2023 09:36:32:987
R\$ 4.187,0000	19.026.964/0001-37	06/09/2023 09:37:08:140
R\$ 3.837,9900	19.026.964/0001-37	06/09/2023 09:37:08:337
R\$ 3.400,0000	34.444.108/0001-95	06/09/2023 09:37:58:753
R\$ 3.801,0000	42.650.279/0001-07	06/09/2023 09:38:57:607
R\$ 3.401,0000	42.650.279/0001-07	06/09/2023 09:39:00:200
R\$ 3.390,0000	26.984.213/0001-99	06/09/2023 09:39:49:153
R\$ 3.300,0000	34.444.108/0001-95	06/09/2023 09:41:11:240
R\$ 3.390,0100	46.093.723/0001-83	06/09/2023 09:41:46:727
R\$ 3.300,0100	46.093.723/0001-83	06/09/2023 09:41:50:703
R\$ 3.301,0000	42.650.279/0001-07	06/09/2023 09:43:18:490
R\$ 3.310,0000	34.680.592/0001-51	06/09/2023 09:43:26:770
R\$ 3.630,0000	07.422.196/0001-51	06/09/2023 09:43:30:710
R\$ 3.300,9800	18.258.209/0001-15	06/09/2023 09:43:50:670
R\$ 5.495,1400	42.587.791/0001-48	06/09/2023 09:43:59:903
R\$ 3.290,0000	26.984.213/0001-99	06/09/2023 09:44:01:553
R\$ 5.489,7000	84.972.926/0001-39	06/09/2023 09:44:06:353
R\$ 3.619,0000	07.422.196/0001-51	06/09/2023 09:44:10:393
R\$ 3.299,9700	18.258.209/0001-15	06/09/2023 09:44:19:243
R\$ 5.489,6900	42.587.791/0001-48	06/09/2023 09:44:28:950
R\$ 5.486,4200	84.972.926/0001-39	06/09/2023 09:44:36:130
R\$ 5.486,4100	42.587.791/0001-48	06/09/2023 09:44:37:780
R\$ 3.289,0000	18.258.209/0001-15	06/09/2023 09:44:48:657
R\$ 5.480,9600	84.972.926/0001-39	06/09/2023 09:44:55:787
R\$ 5.480,9500	42.587.791/0001-48	06/09/2023 09:44:58:570
R\$ 3.617,9000	07.422.196/0001-51	06/09/2023 09:45:11:687
R\$ 5.476,3700	84.972.926/0001-39	06/09/2023 09:45:12:550
R\$ 3.280,0000	26.984.213/0001-99	06/09/2023 09:45:17:027
R\$ 3.100,0000	34.444.108/0001-95	06/09/2023 09:45:17:393
R\$ 5.476,3600	42.587.791/0001-48	06/09/2023 09:45:21:013
R\$ 3.410,0000	07.422.196/0001-51	06/09/2023 09:45:22:510
R\$ 5.471,8200	84.972.926/0001-39	06/09/2023 09:45:23:340
R\$ 5.471,8100	42.587.791/0001-48	06/09/2023 09:45:32:147
R\$ 3.101,0000	42.650.279/0001-07	06/09/2023 09:45:41:630
R\$ 5.465,1600	84.972.926/0001-39	06/09/2023 09:45:43:967
R\$ 5.465,1500	42.587.791/0001-48	06/09/2023 09:45:50:527
R\$ 5.463,9400	84.972.926/0001-39	06/09/2023 09:45:52:653
R\$ 5.463,9300	42.587.791/0001-48	06/09/2023 09:45:58:663
R\$ 5.460,4600	84.972.926/0001-39	06/09/2023 09:46:10:630

R\$ 3.059,0000	18.258.209/0001-15	06/09/2023 09:46:11:053
R\$ 3.090,0000	26.984.213/0001-99	06/09/2023 09:46:15:910
R\$ 3.040,0000	26.984.213/0001-99	06/09/2023 09:46:18:707
R\$ 5.460,4500	42.587.791/0001-48	06/09/2023 09:46:19:033
R\$ 3.344,0000	07.422.196/0001-51	06/09/2023 09:46:20:907
R\$ 5.457,9100	84.972.926/0001-39	06/09/2023 09:46:22:047
R\$ 2.828,5800	18.258.209/0001-15	06/09/2023 09:47:27:190
R\$ 1.440,0000	42.650.279/0001-07	06/09/2023 09:47:50:157
R\$ 3.000,0000	26.984.213/0001-99	06/09/2023 09:48:13:930
R\$ 2.700,0000	46.093.723/0001-83	06/09/2023 09:49:02:453
R\$ 2.500,0000	34.444.108/0001-95	06/09/2023 09:49:36:067
R\$ 2.034,0000	34.680.592/0001-51	06/09/2023 09:49:42:687
R\$ 2.268,0000	07.422.196/0001-51	06/09/2023 09:50:30:570

Não existem lances de desempate ME/EPP para o item

Eventos do Item

Evento	Data	Observações
Abertura	06/09/2023 09:28:17	Item aberto para lances.
Encerramento etapa aberta	06/09/2023 09:46:26	Item com etapa aberta encerrada.
Início 1a etapa fechada	06/09/2023 09:46:26	Convocados os fornecedores para a 1º etapa fechada que apresentaram lance entre R\$ 3.040,0000 e R\$ 3.344,0000.
Encerramento etapa fechada	06/09/2023 09:51:27	Item com etapa fechada encerrada.
Sorteio eletrônico	06/09/2023 09:51:27	Item teve empate real para o valor 5.746,9200. Procedeu-se o sorteio eletrônico entre os fornecedores com propostas empatadas.
Encerramento	06/09/2023 09:51:27	Item encerrado para lances.
Aceite de proposta	11/09/2023 10:02:20	Aceite individual da proposta. Fornecedor: LONDRIHOSP IMPORTACAO E EXPORTACAO DE PRODUTOS MEDICO HOSPITALARES LTDA, CNPJ/CPF: 42.650.279/0001-07, pelo melhor lance de R\$ 1.440,0000.
Habilitação de fornecedor	13/09/2023 10:58:38	Habilitação em grupo de propostas. Fornecedor: LONDRIHOSP IMPORTACAO E EXPORTACAO DE PRODUTOS MEDICO HOSPITALARES LTDA - CNPJ/CPF: 42.650.279/0001-07
Registro de intenção de recurso	13/09/2023 11:20:32	Registro de Intenção de Recurso. Fornecedor: BRASIL DEVICES EQUIPAMENTOS HOSPITALARES LTDA CNPJ/CPF: 34680592000151. Motivo: Manifestamos intenção de recurso pois a marca Mikatos ofertada pela arrematante não possui Fibra Ótica
Aceite de intenção de recurso	13/09/2023 11:35:40	Intenção de recurso aceita. Fornecedor: BRASIL DEVICES EQUIPAMENTOS HOSPITALARES LTDA, CNPJ/CPF: 34680592000151. Motivo: aceite para analise

Intenções de Recurso para o Item

CNPJ/CPF	Data/Hora do Recurso	Data/Hora Admissibilidade	Situação
34.680.592/0001-51	13/09/2023 11:20	13/09/2023 11:35	Aceito
Motivo Intenção: Manifestamos intenção de recurso pois a marca Mikatos ofertada pela arrematante não possui Fibra Ótica			
Motivo Aceite ou Recusa: aceito para analise			

Item: 27 - Oxímetro uso médico

Propostas Participaram deste item as empresas abaixo relacionadas, com suas respectivas propostas.
(As propostas com * na frente foram desclassificadas)

CNPJ/CPF	Fornecedor	ME/EPP Equiparada	Declaração ME/EPP	Quantidade	Valor Unit.	Valor Global	Data/Hora Registro
34.680.592/0001-51	BRASIL DEVICES EQUIPAMENTOS HOSPITALARES LTDA	Sim	Sim	10	R\$ 1.900,0000	R\$ 19.000,0000	04/09/2023 16:48:05

Marca: CREATIVE

Fabricante: SHENZHEN CREATIVE INDUSTRY

Modelo / Versão: SP-20 / ANVISA: 80901119001

Descrição Detalhada do Objeto Ofertado: Oxímetro de pulso portátil, avançado, pequeno e versátil, projetado para avaliar com precisão a saturação de oxigênio e a frequência cardíaca. Características e Funcionalidades: Simples - Fácil de operar Compacto - pesa apenas 215 gr. Flexível - Funciona com baterias tipo AA ou energia AC (Opcional vendido separadamente). Poderoso - memória de 72 horas para armazenamento de dados. Eficiente - Opera 60 horas com pilhas AA. < align="justify">Versatilidade - combinou tecnologia e algoritmos avançados baseados em anos de experiência, para oferecer uma variedade de funções em suas equipes. Especificações Oxímetro: Limite de saturação de oxigênio (% SpO2) 0% a 100% Limite de frequência cardíaca de 18 a 300 batimentos por minuto. Indicadores: Qualidade do pulso: LED tricolor Indicador de alarme: LED tricolor Silêncio de Alarmes: LED amarelo Display numérico: LED com 3 dígitos e 7 segmentos, vermelho Indicador de carga baixa: LED amarelo. Precisão: Saturação arterial de oxigênio: (% SpO2) (± 1 S.D.)b Sem movimento: Adultos, pediátricos 70 - 100% ± 2 dígitos Recém-nascidos 70 100% ± 3 dígitos Em movimento: Adultos, pediátricos 70 - 100% ± 3 dígitos Neonatos 70 - 100% ± 4 dígitos Baixa Perfusão: Adultos, Pediátricos 70 - 100% ± 3 dígitos Neonatos 70 - 100% ± 4 dígitos frequência cardíaca: Sem movimento: 18 - 300Ipm i 3 dígitos Em movimento: 40 - 240Ipm ± 5 dígitos Perfusão Baixa: 20 -

250Ipm ± 3 dígitos Temperatura: Funcionamento de -4 ° a + 122 F (-20 ° a + 50 ° C) Durante o armazenamento ou transporte -22 ° a + 122°F(-30°a + 50°C) Umidade: Operando 10% a 90% sem condensação Durante o armazenamento ou transporte 10% a 95% sem condensação Altitude: Operando em altitude Até 40.000 pés (12.000 metros) Pressão Hiperbárica Até 4 atmosferas Opções de alimentação: 4 pilhas alcalinas AA de 1,5 V (6 horas). Garantia mínima de 12 meses. MODELO: SP-20 / ANVISA: 80901119001

Porte da empresa: ME/EPP

13.719.523/0001-34 CLARO MED Sim Sim 10 R\$ 1.900,0000 R\$ 19.000,0000 05/09/2023
EQUIPAMENTOS MEDICO HOSPITALAR LTDA 18:23:13

Marca: GENERAL MEDITECH

Fabricante: GENERAL MEDITECH, INC.

Modelo / Versão: G1B

Descrição Detalhada do Objeto Ofertado: Oxímetro de pulso portátil, avançado, pequeno e versátil, projetado para avaliar com precisão a saturação de oxigênio e a frequência cardíaca. Características e Funcionalidades: Simples - Fácil de operar Compacto - pesa apenas 215 gr. Flexível - Funciona com baterias tipo AA ou energia AC (Opcional vendido separadamente). Poderoso - memória de 72 horas para armazenamento de dados. Eficiente - Opera 60 horas com pilhas AA. < align="justify">Versatilidade - combinou tecnologia e algoritmos avançados baseados em anos de experiência, para oferecer uma variedade de funções em suas equipes. Especificações Oxímetro: Limite de saturação de oxigênio (% SpO2) 0% a 100% Limite de frequência cardíaca de 18 a 300 batimentos por minuto. Indicadores: Qualidade do pulso: LED tricolor Indicador de alarme: LED tricolor Silêncio de Alarmes: LED amarelo Display numérico: LED com 3 dígitos e 7 segmentos, vermelho Indicador de carga baixa: LED amarelo. Precisão: Saturação arterial de oxigênio: (% SpO2) (± 1 S.D.)b Sem movimento: Adultos, pediátricos 70 - 100% ± 2 dígitos Recém-nascidos 70 100% ± 3 dígitos Em movimento: Adultos, pediátricos 70 - 100% ± 3 dígitos Neonatos 70 - 100% ± 4 dígitos Baixa Perfusão: Adultos, Pediátricos 70 - 100% ± 3 dígitos Neonatos 70 - 100% ± 4 dígitos frequência cardíaca: Sem movimento: 18 - 300Ipm i 3 dígitos Em movimento: 40 - 240Ipm ± 5 dígitos Perfusão Baixa: 20 - 250Ipm ± 3 dígitos Temperatura: Funcionamento de -4 ° a + 122 F (-20 ° a + 50 ° C) Durante o armazenamento ou transporte -22 ° a + 122°F(-30°a + 50°C) Umidade: Operando 10% a 90% sem condensação Durante o armazenamento ou transporte 10% a 95% sem condensação Altitude: Operando em altitude Até 40.000 pés (12.000 metros) Pressão Hiperbárica Até 4 atmosferas Opções de alimentação: 4 pilhas alcalinas AA de 1,5 V (6 horas). Garantia mínima de 12 meses.

Porte da empresa: ME/EPP

42.650.279/0001-07 LONDRIHOSP Sim Sim 10 R\$ 1.900,0000 R\$ 19.000,0000 06/09/2023
IMPORTACAO E EXPORTACAO DE PRODUTOS MEDICO HOSPITALARES LTDA 08:38:58

Marca: LEPU

Fabricante: LEPU

Modelo / Versão: PC 66B

Descrição Detalhada do Objeto Ofertado: Oxímetro de pulso portátil, avançado, pequeno e versátil, projetado para avaliar com precisão a saturação de oxigênio e a frequência cardíaca. Características e Funcionalidades: Simples - Fácil de operar Compacto - pesa apenas 215 gr. Flexível - Funciona com baterias tipo AA ou energia AC (Opcional vendido separadamente). Poderoso - memória de 72 horas para armazenamento de dados. Eficiente - Opera 60 horas com pilhas AA. < align="justify">Versatilidade - combinou tecnologia e algoritmos avançados baseados em anos de experiência, para oferecer uma variedade de funções em suas equipes. Especificações Oxímetro: Limite de saturação de oxigênio (% SpO2) 0% a 100% Limite de frequência cardíaca de 18 a 300 batimentos por minuto. Indicadores: Qualidade do pulso: LED tricolor Indicador de alarme: LED tricolor Silêncio de Alarmes: LED amarelo Display numérico: LED com 3 dígitos e 7 segmentos, vermelho Indicador de carga baixa: LED amarelo. Precisão: Saturação arterial de oxigênio: (% SpO2) (± 1 S.D.)b Sem movimento: Adultos, pediátricos 70 - 100% ± 2 dígitos Recém-nascidos 70 100% ± 3 dígitos Em movimento: Adultos, pediátricos 70 - 100% ± 3 dígitos Neonatos 70 - 100% ± 4 dígitos Baixa Perfusão: Adultos, Pediátricos 70 - 100% ± 3 dígitos Neonatos 70 - 100% ± 4 dígitos frequência cardíaca: Sem movimento: 18 - 300Ipm i 3 dígitos Em movimento: 40 - 240Ipm ± 5 dígitos Perfusão Baixa: 20 - 250Ipm ± 3 dígitos Temperatura: Funcionamento de -4 ° a + 122 F (-20 ° a + 50 ° C) Durante o armazenamento ou transporte -22 ° a + 122°F(-30°a + 50°C) Umidade: Operando 10% a 90% sem condensação Durante o armazenamento ou transporte 10% a 95% sem condensação Altitude: Operando em altitude Até 40.000 pés (12.000 metros) Pressão Hiperbárica Até 4 atmosferas Opções de alimentação: 4 pilhas alcalinas AA de 1,5 V (6 horas). Garantia mínima de 12 meses.

Porte da empresa: ME/EPP

15.631.700/0001-51 216 MATERIAL Sim Sim 10 R\$ 1.903,0000 R\$ 19.030,0000 01/09/2023
HOSPITALAR LTDA 15:01:12

Marca: MD

Fabricante: MD

Modelo / Versão: sa120

Descrição Detalhada do Objeto Ofertado: Oxímetro de pulso portátil, avançado, pequeno e versátil, projetado para avaliar com precisão a saturação de oxigênio e a frequência cardíaca. Características e Funcionalidades: Simples - Fácil de operar Compacto - pesa apenas 215 gr. Flexível - Funciona com baterias tipo AA ou energia AC (Opcional vendido separadamente). Poderoso - memória de 72 horas para armazenamento de dados. Eficiente - Opera 60 horas com 10 UN R\$ 1.903,17 R\$ 19.031,70 Página 42 pilhas AA. < align="justify">Versatilidade - combinou tecnologia e algoritmos avançados baseados em anos de experiência, para oferecer uma variedade de funções em suas equipes. Especificações Oxímetro: Limite de saturação de oxigênio (% SpO2) 0% a 100% Limite de frequência cardíaca de 18 a 300 batimentos por minuto. Indicadores: Qualidade do pulso: LED tricolor Indicador de alarme: LED tricolor Silêncio de Alarmes: LED amarelo Display numérico: LED com 3 dígitos e 7 segmentos, vermelho Indicador de carga baixa: LED amarelo. Precisão: Saturação arterial de oxigênio: (% SpO2) (± 1 S.D.)b Sem movimento: Adultos, pediátricos 70 - 100% ± 2 dígitos Recém-nascidos 70 100% ± 3 dígitos Em movimento: Adultos, pediátricos 70 - 100% ± 3 dígitos Neonatos 70 - 100% ± 4 dígitos Baixa Perfusão: Adultos, Pediátricos 70 - 100% ± 3 dígitos Neonatos 70 - 100% ± 4 dígitos frequência cardíaca: Sem movimento: 18 - 300Ipm i 3 dígitos Em movimento: 40 - 240Ipm ± 5 dígitos Perfusão Baixa: 20 - 250Ipm ± 3 dígitos Temperatura: Funcionamento de -4 ° a + 122 F (-20 ° a + 50 ° C) Durante o armazenamento ou transporte -22 ° a + 122°F(-30°a + 50°C) Umidade: Operando 10% a 90% sem condensação Durante o armazenamento ou transporte 10% a 95% sem condensação Altitude: Operando em altitude Até 40.000 pés (12.000 metros) Pressão Hiperbárica Até 4 atmosferas Opções de alimentação: 4 pilhas alcalinas AA de 1,5 V (6 horas). Garantia mínima de 12 meses.

Porte da empresa: ME/EPP

42.587.791/0001-48 CSMED Sim Sim 10 R\$ 1.903,0000 R\$ 19.030,0000 06/09/2023
PRODUTOS 08:58:35

MEDICO-
HOSPITALARES
LTDA

Marca: CREATIVE

Fabricante: CREATIVE

Modelo / Versão: CP-20

Descrição Detalhada do Objeto Ofertado: Oxímetro uso médico - Oxímetro Uso Médico Tipo: Pulso , Faixa Medição Saturação 1: 0 A 100% , Faixa Medição Pulso 1: Cerca De 20 A 250 BPM, Autonomia Sistema 1: Cerca 32 H, Alimentação: Pilha , Acessórios: C/ Sensor

Porte da empresa: ME/EPP

20.121.311/0001-16	W TEDESCO REFRIGERACAO LTDA	Sim	Sim	10	R\$ 1.903,1700	R\$ 19.031,7000	30/08/2023 12:07:47
--------------------	-----------------------------	-----	-----	----	----------------	-----------------	------------------------

Marca: MONTSSERRAT

Fabricante: MONTSSERRAT

Modelo / Versão: CMS 50DL

Descrição Detalhada do Objeto Ofertado: Oxímetro de pulso portátil, avançado, pequeno e versátil, projetado para avaliar com precisão a saturação de oxigênio e a frequência cardíaca. Características e Funcionalidades: Simples - Fácil de operar Compacto - pesa apenas 215 gr. Flexível - Funciona com baterias tipo AA ou energia AC (Opcional vendido separadamente). Poderoso - memória de 72 horas para armazenamento de dados. Eficiente - Opera 60 horas com pilhas AA. < align="justify">Versatilidade - combinou tecnologia e algoritmos avançados baseados em anos de experiência, para oferecer uma variedade de funções em suas equipes. Especificações Oxímetro: Limite de saturação de oxigênio (% SpO2) 0% a 100% Limite de frequência cardíaca de 18 a 300 batimentos por minuto. Indicadores: Qualidade do pulso: LED tricolor Indicador de alarme: LED tricolor Silêncio de Alarmes: LED amarelo Display numérico: LED com 3 dígitos e 7 segmentos, vermelho Indicador de carga baixa: LED amarelo. Precisão: Saturação arterial de oxigênio: (% SpO2) (± 1 S.D.)b Sem movimento: Adultos, pediátricos 70 - 100% ± 2 dígitos Recém-nascidos 70 100% ± 3 dígitos Em movimento: Adultos, pediátricos 70 - 100% ± 3 dígitos Neonatos 70 - 100% ± 4 dígitos Baixa Perfusão: Adultos, Pediátricos 70 - 100% ± 3 dígitos Neonatos 70 - 100% ± 4 dígitos frequência cardíaca: Sem movimento: 18 - 300Ipm i 3 dígitos Em movimento: 40 - 240Ipm ± 5 dígitos Perfusão Baixa: 20 - 250Ipm ± 3 dígitos Temperatura: Funcionamento de -4 ° a + 122 F (-20 ° a + 50 ° C) Durante o armazenamento ou transporte -22 ° a + 122°F(-30°a + 50°C) Umidade: Operando 10% a 90% sem condensação Durante o armazenamento ou transporte 10% a 95% sem condensação Altitude: Operando em altitude Até 40.000 pés (12.000 metros) Pressão Hiperbárica Até 4 atmosferas Opções de alimentação: 4 pilhas alcalinas AA de 1,5 V (6 horas). Garantia mínima de 12 meses.

Porte da empresa: ME/EPP

18.224.182/0001-40	HOSPMED COMERCIO LTDA	Sim	Sim	10	R\$ 1.903,1700	R\$ 19.031,7000	05/09/2023 13:13:59
--------------------	-----------------------	-----	-----	----	----------------	-----------------	------------------------

Marca: GASLIVE

Fabricante: GASLIVE

Modelo / Versão: GASLIVE

Descrição Detalhada do Objeto Ofertado: Oxímetro de pulso portátil, avançado, pequeno e versátil, projetado para avaliar com precisão a saturação de oxigênio e a frequência cardíaca. Características e Funcionalidades: Simples - Fácil de operar Compacto - pesa apenas 215 gr. Flexível - Funciona com baterias tipo AA ou energia AC (Opcional vendido separadamente). Poderoso - memória de 72 horas para armazenamento de dados. Eficiente - Opera 60 horas com pilhas AA. < align="justify">Versatilidade - combinou tecnologia e algoritmos avançados baseados em anos de experiência, para oferecer uma variedade de funções em suas equipes. Especificações Oxímetro: Limite de saturação de oxigênio (% SpO2) 0% a 100% Limite de frequência cardíaca de 18 a 300 batimentos por minuto. Indicadores: Qualidade do pulso: LED tricolor Indicador de alarme: LED tricolor Silêncio de Alarmes: LED amarelo Display numérico: LED com 3 dígitos e 7 segmentos, vermelho Indicador de carga baixa: LED amarelo. Precisão: Saturação arterial de oxigênio: (% SpO2) (± 1 S.D.)b Sem movimento: Adultos, pediátricos 70 - 100% ± 2 dígitos Recém-nascidos 70 100% ± 3 dígitos Em movimento: Adultos, pediátricos 70 - 100% ± 3 dígitos Neonatos 70 - 100% ± 4 dígitos Baixa Perfusão: Adultos, Pediátricos 70 - 100% ± 3 dígitos Neonatos 70 - 100% ± 4 dígitos frequência cardíaca: Sem movimento: 18 - 300Ipm i 3 dígitos Em movimento: 40 - 240Ipm ± 5 dígitos Perfusão Baixa: 20 - 250Ipm ± 3 dígitos Temperatura: Funcionamento de -4 ° a + 122 F (-20 ° a + 50 ° C) Durante o armazenamento ou transporte -22 ° a + 122°F(-30°a + 50°C) Umidade: Operando 10% a 90% sem condensação Durante o armazenamento ou transporte 10% a 95% sem condensação Altitude: Operando em altitude Até 40.000 pés (12.000 metros) Pressão Hiperbárica Até 4 atmosferas Opções de alimentação: 4 pilhas alcalinas AA de 1,5 V (6 horas). Garantia mínima de 12 meses. RMS: 81278599006 MARCA: GASLIVE MODELO: GS PULSE PRO SP-20 FABRICANTE: SHENZHEN CREATIVE INDUSTRY CO., LTD. - CHINA, REPÚBLICA POPULAR

Porte da empresa: ME/EPP

18.258.209/0001-15	CIRURGICA CERON IMPORTADORA E EXPORTADORA DE EQUIPAMENTOS HOSPITALARES E VETERIN	Sim	Sim	10	R\$ 1.903,1700	R\$ 19.031,7000	05/09/2023 14:14:51
--------------------	--	-----	-----	----	----------------	-----------------	------------------------

Marca: RONSEDA

Fabricante: RONSEDA

Modelo / Versão: VT200B

Descrição Detalhada do Objeto Ofertado: OXÍMETRO DE PULSO PORTÁTIL E MESA. Visor: TFT colorido de 3,5 polegadas Resolução: 320X480. Mudança de ID de até 100 usuários. Dois modos de medição: Spot, Monitoramento. No modo de monitoramento, pode gravar continuamente 48 horas de dados de medição. No modo spot, ID de 100 usuários, cada usuário pode armazenar dados de 200 conjuntos. Indicador: indicador de alarme, indicador de energia. Traço: forma de onda de 1pletismograma. Alarme: sonda desligada, baixa potência. Modos: Visual e Áudio. Aplicação: pacientes neonatais, pediátricos e adultos. Fonte de alimentação da bateria de íon de lítio. Faixa de medição da saturação de oxigênio (% SpO2): 0-100%. Faixa de medição de pulso: 0-254 bpm. Acompanha: 01 sensor de SPO2 adulto, 01 mesa/base de carregamento. Anvisa:81013649004

Porte da empresa: ME/EPP

84.972.926/0001-39	J. RIBEIRO COMERCIO ATACADISTA LTDA	Sim	Sim	10	R\$ 1.903,1700	R\$ 19.031,7000	05/09/2023 15:46:06
--------------------	-------------------------------------	-----	-----	----	----------------	-----------------	------------------------

Marca: GENERAL MEDITECH G1B**Fabricante:** GENERAL MEDITECH G1B**Modelo / Versão:** GENERAL MEDITECH G1B

Descrição Detalhada do Objeto Ofertado: Oxímetro de pulso portátil, avançado, pequeno e versátil, projetado para avaliar com precisão a saturação de oxigênio e a frequência cardíaca. Características e Funcionalidades: Simples - Fácil de operar Compacto - pesa apenas 215 gr. Flexível - Funciona com baterias tipo AA ou energia AC (Opcional vendido separadamente). Poderoso - memória de 72 horas para armazenamento de dados. Eficiente - Opera 60 horas com pilhas AA. < align="justify">Versatilidade - combinou tecnologia e algoritmos avançados baseados em anos de experiência, para oferecer uma variedade de funções em suas equipes. Especificações Oxímetro: Limite de saturação de oxigênio (% SpO2) 0% a 100% Limite de frequência cardíaca de 18 a 300 batimentos por minuto. Indicadores: Qualidade do pulso: LED tricolor Indicador de alarme: LED tricolor Silêncio de Alarmes: LED amarelo Display numérico: LED com 3 dígitos e 7 segmentos, vermelho Indicador de carga baixa: LED amarelo. Precisão: Saturação arterial de oxigênio: (% SpO2) (± 1 S.D.)b Sem movimento: Adultos, pediátricos 70 - 100% ± 2 dígitos Recém-nascidos 70 100% ± 3 dígitos Em movimento: Adultos, pediátricos 70 - 100% ± 3 dígitos Neonatos 70 - 100% ± 4 dígitos Baixa Perfusão: Adultos, Pediátricos 70 - 100% ± 3 dígitos Neonatos 70 - 100% ± 4 dígitos frequência cardíaca: Sem movimento: 18 - 300Ipm i 3 dígitos Em movimento: 40 - 240Ipm ± 5 dígitos Perfusão Baixa: 20 - 250Ipm ± 3 dígitos Temperatura: Funcionamento de -4 ° a + 122 F (-20 ° a + 50 ° C) Durante o armazenamento ou transporte -22 ° a + 122°F(-30°a + 50°C) Umidade: Operando 10% a 90% sem condensação Durante o armazenamento ou transporte 10% a 95% sem condensação Altitude: Operando em altitude Até 40.000 pés (12.000 metros) Pressão Hiperbárica Até 4 atmosferas Opções de alimentação: 4 pilhas alcalinas AA de 1,5 V (6 horas). Garantia mínima de 12 meses GENERAL MEDITECH G1B

Porte da empresa: ME/EPP

26.984.213/0001-99	R.A. MARTINS - DISTRIBUIDORA LTDA	Sim	Sim	10	R\$ 1.903,1700	R\$ 19.031,7000	05/09/2023 15:49:55
--------------------	-----------------------------------	-----	-----	----	----------------	-----------------	---------------------

Marca: creative sp 20**Fabricante:** creative sp 20**Modelo / Versão:** creative sp 20

Descrição Detalhada do Objeto Ofertado: Oxímetro de pulso portátil, avançado, pequeno e versátil, projetado para avaliar com precisão a saturação de oxigênio e a frequência cardíaca. Características e Funcionalidades: Simples - Fácil de operar Compacto - pesa apenas 215 gr. Flexível - Funciona com baterias tipo AA ou energia AC (Opcional vendido separadamente). Poderoso - memória de 72 horas para armazenamento de dados. Eficiente - Opera 60 horas com pilhas AA. < align="justify">Versatilidade - combinou tecnologia e algoritmos avançados baseados em anos de experiência, para oferecer uma variedade de funções em suas equipes. Especificações Oxímetro: Limite de saturação de oxigênio (% SpO2) 0% a 100% Limite de frequência cardíaca de 18 a 300 batimentos por minuto. Indicadores: Qualidade do pulso: LED tricolor Indicador de alarme: LED tricolor Silêncio de Alarmes: LED amarelo Display numérico: LED com 3 dígitos e 7 segmentos, vermelho Indicador de carga baixa: LED amarelo. Precisão: Saturação arterial de oxigênio: (% SpO2) (± 1 S.D.)b Sem movimento: Adultos, pediátricos 70 - 100% ± 2 dígitos Recém-nascidos 70 100% ± 3 dígitos Em movimento: Adultos, pediátricos 70 - 100% ± 3 dígitos Neonatos 70 - 100% ± 4 dígitos Baixa Perfusão: Adultos, Pediátricos 70 - 100% ± 3 dígitos Neonatos 70 - 100% ± 4 dígitos frequência cardíaca: Sem movimento: 18 - 300Ipm i 3 dígitos Em movimento: 40 - 240Ipm ± 5 dígitos Perfusão Baixa: 20 - 250Ipm ± 3 dígitos Temperatura: Funcionamento de -4 ° a + 122 F (-20 ° a + 50 ° C) Durante o armazenamento ou transporte -22 ° a + 122°F(-30°a + 50°C) Umidade: Operando 10% a 90% sem condensação Durante o armazenamento ou transporte 10% a 95% sem condensação Altitude: Operando em altitude Até 40.000 pés (12.000 metros) Pressão Hiperbárica Até 4 atmosferas Opções de alimentação: 4 pilhas alcalinas AA de 1,5 V (6 horas). Garantia mínima de 12 meses.

Porte da empresa: ME/EPP

34.444.108/0001-95	PLG DISTRIBUIDORA DE PRODUTOS HOSPITALARES LTDA	Sim	Sim	10	R\$ 1.903,1700	R\$ 19.031,7000	05/09/2023 16:27:57
--------------------	---	-----	-----	----	----------------	-----------------	---------------------

Marca: ENDOBRAX**Fabricante:** ENDOBRAX**Modelo / Versão:** GIB**Descrição Detalhada do Objeto Ofertado:** OXIMETRO DE PULSO PORTATIL-ENDOBRAX GIB**Porte da empresa:** ME/EPP

33.583.026/0001-69	OLIMPIO EQUIPAMENTOS HOSPITALARES LTDA	Sim	Sim	10	R\$ 1.903,1700	R\$ 19.031,7000	05/09/2023 17:29:03
--------------------	--	-----	-----	----	----------------	-----------------	---------------------

Marca: ALFAMED / VIRTO**Fabricante:** ALFAMED / VIRTO**Modelo / Versão:** ALFAMED / VIRTO

Descrição Detalhada do Objeto Ofertado: Oxímetro de pulso portátil, avançado, pequeno e versátil, projetado para avaliar com precisão a saturação de oxigênio e a frequência cardíaca. Características e Funcionalidades: Simples - Fácil de operar Compacto - pesa apenas 215 gr. Flexível - Funciona com baterias tipo AA ou energia AC (Opcional vendido separadamente). Poderoso - memória de 72 horas para armazenamento de dados. Eficiente - Opera 60 horas com pilhas AA. < align="justify">Versatilidade - combinou tecnologia e algoritmos avançados baseados em anos de experiência, para oferecer uma variedade de funções em suas equipes. Especificações Oxímetro: Limite de saturação de oxigênio (% SpO2) 0% a 100% Limite de frequência cardíaca de 18 a 300 batimentos por minuto. Indicadores: Qualidade do pulso: LED tricolor Indicador de alarme: LED tricolor Silêncio de Alarmes: LED amarelo Display numérico: LED com 3 dígitos e 7 segmentos, vermelho Indicador de carga baixa: LED amarelo. Precisão: Saturação arterial de oxigênio: (% SpO2) (± 1 S.D.)b Sem movimento: Adultos, pediátricos 70 - 100% ± 2 dígitos Recém-nascidos 70 100% ± 3 dígitos Em movimento: Adultos, pediátricos 70 - 100% ± 3 dígitos Neonatos 70 - 100% ± 4 dígitos Baixa Perfusão: Adultos, Pediátricos 70 - 100% ± 3 dígitos Neonatos 70 - 100% ± 4 dígitos frequência cardíaca: Sem movimento: 18 - 300Ipm i 3 dígitos Em movimento: 40 - 240Ipm ± 5 dígitos Perfusão Baixa: 20 - 250Ipm ± 3 dígitos Temperatura: Funcionamento de -4 ° a + 122 F (-20 ° a + 50 ° C) Durante o armazenamento ou transporte -22 ° a + 122°F(-30°a + 50°C) Umidade: Operando 10% a 90% sem condensação Durante o armazenamento ou transporte 10% a 95% sem condensação Altitude: Operando em altitude Até 40.000 pés (12.000 metros) Pressão Hiperbárica Até 4 atmosferas Opções de alimentação: 4 pilhas alcalinas AA de 1,5 V (6 horas). Garantia mínima de 12 meses.

Porte da empresa: ME/EPP

34.290.686/0001-14	ULISSES GUIMARAES ANACLETO LOJA DE VARIEDADES	Sim	Sim	10	R\$ 2.000,0000	R\$ 20.000,0000	05/09/2023 14:44:58
--------------------	---	-----	-----	----	----------------	-----------------	---------------------

Om

Marca: alfa/gm**Fabricante:** alfa/gm**Modelo / Versão:** oxímetro

Descrição Detalhada do Objeto Ofertado: Oxímetro de pulso portátil, avançado, pequeno e versátil, projetado para avaliar com precisão a saturação de oxigênio e a frequência cardíaca. Características e Funcionalidades: Simples - Fácil de operar Compacto - pesa apenas 215 gr. Flexível - Funciona com baterias tipo AA ou energia AC (Opcional vendido separadamente). Poderoso - memória de 72 horas para armazenamento de dados. Eficiente - Opera 60 horas com pilhas AA. < align="justify">Versatilidade - combinou tecnologia e algoritmos avançados baseados em anos de experiência, para oferecer uma variedade de funções em suas equipes. Especificações Oxímetro: Limite de saturação de oxigênio (% SpO2) 0% a 100% Limite de frequência cardíaca de 18 a 300 batimentos por minuto. Indicadores: Qualidade do pulso: LED tricolor Indicador de alarme: LED tricolor Silêncio de Alarmes: LED amarelo Display numérico: LED com 3 dígitos e 7 segmentos, vermelho Indicador de carga baixa: LED amarelo. Precisão: Saturação arterial de oxigênio: (% SpO2) (± 1 S.D.)b Sem movimento: Adultos, pediátricos 70 - 100% ± 2 dígitos Recém-nascidos 70 100% ± 3 dígitos Em movimento: Adultos, pediátricos 70 - 100% ± 3 dígitos Neonatos 70 - 100% ± 4 dígitos Baixa Perusão: Adultos, Pediátricos 70 - 100% ± 3 dígitos Neonatos 70 - 100% ± 4 dígitos frequência cardíaca: Sem movimento: 18 - 300Ipm i 3 dígitos Em movimento: 40 - 240Ipm ± 5 dígitos Perusão Baixa: 20 - 250Ipm ± 3 dígitos Temperatura: Funcionamento de -4 ° a + 122 F (-20 ° a + 50 ° C) Durante o armazenamento ou transporte -22 ° a + 122°F(-30°a + 50°C) Umidade: Operando 10% a 90% sem condensação Durante o armazenamento ou transporte 10% a 95% sem condensação Altitude: Operando em altitude Até 40.000 pés (12.000 metros) Pressão Hiperbárica Até 4 atmosferas Opções de alimentação: 4 pilhas alcalinas AA de 1,5 V (6 horas). Garantia mínima de 12 meses.

Porte da empresa: ME/EPP

46.093.723/0001-83	COSTA & SOUZA COMERCIO HOSPITALAR LTDA	Sim	Sim	10	R\$ 2.000,0000	R\$ 20.000,0000	05/09/2023 23:32:49
--------------------	--	-----	-----	----	----------------	-----------------	---------------------

Marca: MASTER MEDICAL**Fabricante:** MASTER MEDICAL**Modelo / Versão:** Oxímetro

Descrição Detalhada do Objeto Ofertado: Oxímetro Uso Médico Tipo: Pulso , Faixa Medição Saturação 1: 0 A 100% , Faixa Medição Pulso 1: Cerca De 20 A 250 BPM, Autonomia Sistema 1: Cerca 32 H, Alimentação: Pilha , Acessórios: C/ Sensor

Porte da empresa: ME/EPP

38.482.591/0001-53	SKYLAB COMERCIAL HOSPITALAR LTDA	Sim	Sim	10	R\$ 100.000,0000	R\$ 1.000.000,0000	05/09/2023 14:27:41
--------------------	----------------------------------	-----	-----	----	------------------	--------------------	---------------------

Marca: incoterm meditech**Fabricante:** incoterm meditech**Modelo / Versão:** incoterm meditech

Descrição Detalhada do Objeto Ofertado: Descrição: Oxímetro Uso Médico Tipo: Pulso , Faixa Medição Saturação 1: 0 A 100% , Faixa Medição Pulso 1: Cerca De 20 A 250 BPM, Autonomia Sistema 1: Cerca 32 H, Alimentação: Pilha , Acessórios: C/ Sensor

Porte da empresa: ME/EPP**Lances** (Obs: lances com * na frente indicam que foram excluídos)

Valor do Lance	CNPJ/CPF	Data/Hora Registro
R\$ 1.000.000,0000	38.482.591/0001-53	06/09/2023 09:00:02:093
R\$ 20.000,0000	46.093.723/0001-83	06/09/2023 09:00:02:093
R\$ 20.000,0000	34.290.686/0001-14	06/09/2023 09:00:02:093
R\$ 19.031,7000	26.984.213/0001-99	06/09/2023 09:00:02:093
R\$ 19.031,7000	84.972.926/0001-39	06/09/2023 09:00:02:093
R\$ 19.031,7000	20.121.311/0001-16	06/09/2023 09:00:02:093
R\$ 19.031,7000	18.224.182/0001-40	06/09/2023 09:00:02:093
R\$ 19.031,7000	18.258.209/0001-15	06/09/2023 09:00:02:093
R\$ 19.031,7000	34.444.108/0001-95	06/09/2023 09:00:02:093
R\$ 19.031,7000	33.583.026/0001-69	06/09/2023 09:00:02:093
R\$ 19.030,0000	15.631.700/0001-51	06/09/2023 09:00:02:093
R\$ 19.030,0000	42.587.791/0001-48	06/09/2023 09:00:02:093
R\$ 19.000,0000	13.719.523/0001-34	06/09/2023 09:00:02:093
R\$ 19.000,0000	34.680.592/0001-51	06/09/2023 09:00:02:093
R\$ 19.000,0000	42.650.279/0001-07	06/09/2023 09:00:02:093
R\$ 18.996,6000	84.972.926/0001-39	06/09/2023 09:29:43:640
R\$ 18.900,0000	26.984.213/0001-99	06/09/2023 09:29:53:827
R\$ 18.892,8400	84.972.926/0001-39	06/09/2023 09:30:11:437
R\$ 18.000,0000	15.631.700/0001-51	06/09/2023 09:31:02:177
R\$ 17.990,9200	84.972.926/0001-39	06/09/2023 09:31:08:560
R\$ 18.500,0000	26.984.213/0001-99	06/09/2023 09:31:50:663
R\$ 18.800,0000	33.583.026/0001-69	06/09/2023 09:31:50:873
R\$ 19.000,0100	46.093.723/0001-83	06/09/2023 09:31:52:393
R\$ 17.500,0000	26.984.213/0001-99	06/09/2023 09:31:54:843
R\$ 17.900,0000	33.583.026/0001-69	06/09/2023 09:31:55:533
R\$ 17.990,9300	46.093.723/0001-83	06/09/2023 09:31:58:743
R\$ 17.440,0000	33.583.026/0001-69	06/09/2023 09:31:59:733
R\$ 17.500,0100	46.093.723/0001-83	06/09/2023 09:32:02:590

R\$ 17.431,2400	84.972.926/0001-39	06/09/2023 09:32:05:723
R\$ 17.440,0100	46.093.723/0001-83	06/09/2023 09:32:05:897
R\$ 17.400,0000	26.984.213/0001-99	06/09/2023 09:32:11:747
R\$ 17.431,2500	46.093.723/0001-83	06/09/2023 09:32:12:230
R\$ 17.400,0100	46.093.723/0001-83	06/09/2023 09:32:15:537
R\$ 17.000,0000	33.583.026/0001-69	06/09/2023 09:32:19:017
R\$ 16.993,4200	84.972.926/0001-39	06/09/2023 09:32:26:737
R\$ 17.200,0000	15.631.700/0001-51	06/09/2023 09:32:35:580
R\$ 16.500,0000	15.631.700/0001-51	06/09/2023 09:32:43:297
R\$ 16.498,1000	84.972.926/0001-39	06/09/2023 09:32:44:733
R\$ 16.200,0000	15.631.700/0001-51	06/09/2023 09:33:04:110
R\$ 16.000,0000	26.984.213/0001-99	06/09/2023 09:33:19:987
R\$ 15.998,0600	84.972.926/0001-39	06/09/2023 09:33:35:787
R\$ 16.400,0000	33.583.026/0001-69	06/09/2023 09:33:46:437
R\$ 14.000,0000	34.444.108/0001-95	06/09/2023 09:33:48:867
R\$ 15.990,0000	33.583.026/0001-69	06/09/2023 09:33:53:773
R\$ 13.000,0000	33.583.026/0001-69	06/09/2023 09:33:58:537
R\$ 14.002,0000	34.680.592/0001-51	06/09/2023 09:34:04:070
R\$ 13.002,0000	34.680.592/0001-51	06/09/2023 09:34:13:380
R\$ 15.000,0000	26.984.213/0001-99	06/09/2023 09:34:30:537
R\$ 14.994,8500	84.972.926/0001-39	06/09/2023 09:34:33:063
R\$ 12.500,0000	26.984.213/0001-99	06/09/2023 09:34:34:923
R\$ 14.970,0000	15.631.700/0001-51	06/09/2023 09:35:09:367
R\$ 14.965,8200	84.972.926/0001-39	06/09/2023 09:35:10:143
R\$ 12.000,0000	33.583.026/0001-69	06/09/2023 09:35:20:360
R\$ 16.200,0100	46.093.723/0001-83	06/09/2023 09:35:36:413
R\$ 11.990,0000	26.984.213/0001-99	06/09/2023 09:35:41:210
R\$ 12.000,0100	46.093.723/0001-83	06/09/2023 09:35:41:840
R\$ 12.800,0000	34.444.108/0001-95	06/09/2023 09:35:52:627
R\$ 11.800,0000	34.444.108/0001-95	06/09/2023 09:35:58:917
R\$ 11.750,0000	26.984.213/0001-99	06/09/2023 09:36:11:613
R\$ 11.700,0000	33.583.026/0001-69	06/09/2023 09:36:29:470
R\$ 11.740,0000	13.719.523/0001-34	06/09/2023 09:36:41:920
R\$ 18.999,0000	34.290.686/0001-14	06/09/2023 09:36:47:220
R\$ 11.700,0100	46.093.723/0001-83	06/09/2023 09:37:21:640
R\$ 11.550,0000	34.444.108/0001-95	06/09/2023 09:38:13:813
R\$ 11.701,0000	42.650.279/0001-07	06/09/2023 09:39:05:397
R\$ 11.551,0000	42.650.279/0001-07	06/09/2023 09:39:08:797
R\$ 11.500,0000	33.583.026/0001-69	06/09/2023 09:39:52:223
R\$ 11.450,0000	26.984.213/0001-99	06/09/2023 09:39:58:877
R\$ 11.400,0000	33.583.026/0001-69	06/09/2023 09:40:16:807
R\$ 11.551,0000	34.680.592/0001-51	06/09/2023 09:40:35:990
R\$ 11.450,0100	46.093.723/0001-83	06/09/2023 09:42:04:080
R\$ 11.400,0100	46.093.723/0001-83	06/09/2023 09:42:08:810
R\$ 11.390,0000	26.984.213/0001-99	06/09/2023 09:44:07:517
R\$ 11.399,0000	18.258.209/0001-15	06/09/2023 09:44:19:280
R\$ 11.300,0000	33.583.026/0001-69	06/09/2023 09:44:25:023
R\$ 11.389,0000	18.258.209/0001-15	06/09/2023 09:44:25:957
R\$ 11.200,0000	18.258.209/0001-15	06/09/2023 09:44:33:600
R\$ 11.390,0100	46.093.723/0001-83	06/09/2023 09:44:34:350
R\$ 11.200,0100	46.093.723/0001-83	06/09/2023 09:44:37:360
R\$ 14.965,8100	42.587.791/0001-48	06/09/2023 09:45:01:083
R\$ 14.958,8900	84.972.926/0001-39	06/09/2023 09:45:12:293
R\$ 14.958,8800	42.587.791/0001-48	06/09/2023 09:45:23:207
R\$ 11.199,0000	26.984.213/0001-99	06/09/2023 09:45:33:267
R\$ 14.951,8100	84.972.926/0001-39	06/09/2023 09:45:34:653
R\$ 9.100,0000	33.583.026/0001-69	06/09/2023 09:46:14:823
R\$ 5.714,3000	18.258.209/0001-15	06/09/2023 09:46:45:133
R\$ 6.400,0000	42.650.279/0001-07	06/09/2023 09:47:04:057
R\$ 10.790,0000	34.680.592/0001-51	06/09/2023 09:48:11:600
R\$ 9.500,0000	46.093.723/0001-83	06/09/2023 09:48:45:050
R\$ 10.998,0000	26.984.213/0001-99	06/09/2023 09:49:00:950

41
om p

Não existem lances de desempate ME/EPP para o item

Eventos do Item

Evento	Data	Observações
Abertura	06/09/2023 09:29:38	Item aberto para lances.
Encerramento etapa aberta	06/09/2023 09:45:43	Item com etapa aberta encerrada.
Início 1a etapa fechada	06/09/2023 09:45:43	Convocados os fornecedores para a 1º etapa fechada que apresentaram lance entre R\$ 11.199,0000 e R\$ 11.740,0000.
Encerramento etapa fechada	06/09/2023 09:50:44	Item com etapa fechada encerrada.
Sorteio eletrônico	06/09/2023 09:50:44	Item teve empate real para o valor 19.031,7000. Procedeu-se o sorteio eletrônico entre os fornecedores com propostas empatadas.
Encerramento	06/09/2023 09:50:44	Item encerrado para lances.
Abertura do prazo - Convocação anexo	12/09/2023 08:21:09	Convocado para envio de anexo o fornecedor CIRURGICA CERON IMPORTADORA E EXPORTADORA DE EQUIPAMENTOS HOSPITALARES E VETERIN, CNPJ/CPF: 18.258.209/0001-15.
Encerramento do prazo - Convocação anexo	12/09/2023 08:23:02	Encerrado o prazo de Convocação de Anexo pelo fornecedor CIRURGICA CERON IMPORTADORA E EXPORTADORA DE EQUIPAMENTOS HOSPITALARES E VETERIN, CNPJ/CPF: 18.258.209/0001-15.
Aceite de proposta	12/09/2023 08:48:19	Aceite individual da proposta. Fornecedor: CIRURGICA CERON IMPORTADORA E EXPORTADORA DE EQUIPAMENTOS HOSPITALARES E VETERIN, CNPJ/CPF: 18.258.209/0001-15, pelo melhor lance de R\$ 5.714,3000 e com valor negociado a R\$ 5.714,0000. Motivo: valor proposta ajustada
Habilitação de fornecedor	13/09/2023 10:58:38	Habilitação em grupo de propostas. Fornecedor: CIRURGICA CERON IMPORTADORA E EXPORTADORA DE EQUIPAMENTOS HOSPITALARES E VETERIN - CNPJ/CPF: 18.258.209/0001-15
Registro de intenção de recurso	13/09/2023 11:20:45	Registro de Intenção de Recurso. Fornecedor: BRASIL DEVICES EQUIPAMENTOS HOSPITALARES LTDA CNPJ/CPF: 34680592000151. Motivo: Manifestamos intenção de recurso pois as empresas de 1ª a 4ª colocação não possui saturação de oxigênio (% SpO2) 0% a 100% e não possui limite de frequência cardíaca de 18 a 3
Aceite de intenção de recurso	13/09/2023 11:35:56	Intenção de recurso aceita. Fornecedor: BRASIL DEVICES EQUIPAMENTOS HOSPITALARES LTDA, CNPJ/CPF: 34680592000151. Motivo: aceite para análise

Intenções de Recurso para o Item

CNPJ/CPF	Data/Hora do Recurso	Data/Hora Admissibilidade	Situação
34.680.592/0001-51	13/09/2023 11:20	13/09/2023 11:35	Aceito

Motivo Intenção: Manifestamos intenção de recurso pois as empresas de 1ª a 4ª colocação não possui saturação de oxigênio (% SpO2) 0% a 100% e não possui limite de frequência cardíaca de 18 a 300 batimentos

Motivo Aceite ou Recusa: aceite para análise

Item: 28 - Suporte para soro

Propostas Participaram deste item as empresas abaixo relacionadas, com suas respectivas propostas.
(As propostas com * na frente foram desclassificadas)

CNPJ/CPF	Fornecedor	ME/EPP Equiparada	Declaração ME/EPP	Quantidade	Valor Unit.	Valor Global	Data/Hora Registro
42.650.279/0001-07	LONDRIHOSP IMPORTACAO E EXPORTACAO DE PRODUTOS MEDICO HOSPITALARES LTDA Marca: RENASCER Fabricante: RENASCER Modelo / Versão: PEDESTAL	Sim	Sim	6	R\$ 510,0000	R\$ 3.060,0000	06/09/2023 08:38:58
15.631.700/0001-51	216 MATERIAL HOSPITALAR LTDA Marca: RENASCER Fabricante: RENASCER Modelo / Versão: RENASCER	Sim	Sim	6	R\$ 512,0000	R\$ 3.072,0000	01/09/2023 15:01:12

Descrição Detalhada do Objeto Ofertado: Suporte para soro tipo coluna em tubo de aço inoxidável de 1" de diâmetro com anel de regulagem, haste em tubo de aço inoxidável de Va de diâmetro com 4 ganchos na extremidade superior, base com 4 pés de ferro fundido, pintura epóxi na cor branca, com rodízios, dimensões aproximadas de no máximo 2,40 e mínimo de 1,70n. Garantia mínima de 12 meses

Porte da empresa: ME/EPP

Descrição Detalhada do Objeto Ofertado: Suporte para soro tipo coluna em tubo de aço inoxidável de 1" de diâmetro com anel de regulagem, haste em tubo de aço inoxidável de Va de 06 UN R\$ 512,80 R\$ 3.076,80 Página 43 diâmetro com 4 ganchos na extremidade superior, base com 4 pés de ferro fundido, pintura epóxi na cor branca, com rodízios, dimensões aproximadas de no máximo 2,40 e mínimo de 1,70n. Garantia mínima de 12 meses.

Porte da empresa: ME/EPP

91
om p

13.719.523/0001-34	CLARO MED EQUIPAMENTOS MEDICO HOSPITALAR LTDA	Sim	Sim	6	R\$ 512,0000	R\$ 3.072,0000	05/09/2023 18:23:13
	Marca: RENASCER Fabricante: RENASCER Modelo / Versão: RN13003 Descrição Detalhada do Objeto Ofertado: Suporte para soro tipo coluna em tubo de aço inoxidável de 1" de diâmetro com anel de regulagem, haste em tubo de aço inoxidável de Va de diâmetro com 4 ganchos na extremidade superior, base com 4 pés de ferro fundido, pintura epóxi na cor branca, com rodízios, dimensões aproximadas de no máximo 2,40 e mínimo de 1,70n. Garantia mínima de 12 meses. Porte da empresa: ME/EPP						
73.334.476/0001-32	CENTRO OESTE - COMERCIO DE MOVEIS E EQUIPAMENTOS LTDA	Sim	Sim	6	R\$ 512,8000	R\$ 3.076,8000	29/08/2023 11:22:52
	Marca: RENASCER Fabricante: RENASCER Modelo / Versão: RN130030 Descrição Detalhada do Objeto Ofertado: Suporte para soro tipo coluna em tubo de aço inoxidável de 1" de diâmetro com anel de regulagem haste em tubo de aço inoxidável de Va de diâmetro com 4 ganchos na extremidade superior, base com 4 pés de ferro fundido, pintura epóxi na cor branca, com rodízios, dimensões aproximadas de no máximo 2,40 e mínimo de 1,70n. Garantia mínima de 12 meses, RENASCER RN130030 Porte da empresa: ME/EPP						
20.121.311/0001-16	W TEDESCO REFRIGERACAO LTDA	Sim	Sim	6	R\$ 512,8000	R\$ 3.076,8000	30/08/2023 12:07:47
	Marca: RS MÓVEIS Fabricante: RS MÓVEIS Modelo / Versão: SUPORTE PARA SORO Descrição Detalhada do Objeto Ofertado: Suporte para soro tipo coluna em tubo de aço inoxidável de 1" de diâmetro com anel de regulagem, haste em tubo de aço inoxidável de Va de diâmetro com 4 ganchos na extremidade superior, base com 4 pés de ferro fundido, pintura epóxi na cor branca, com rodízios, dimensões aproximadas de no máximo 2,40 e mínimo de 1,70n. Garantia mínima de 12 meses. Porte da empresa: ME/EPP						
32.597.474/0001-59	STOKMETAL INDUSTRIA E COMERCIO LTDA	Sim	Sim	6	R\$ 512,8000	R\$ 3.076,8000	04/09/2023 16:39:05
	Marca: METALIC MEDICAL Fabricante: METALIC MEDICAL Modelo / Versão: MT530I Descrição Detalhada do Objeto Ofertado: Suporte para soro tipo coluna em tubo de aço inoxidável de 1" de diâmetro com anel de regulagem, haste em tubo de aço inoxidável de Va de diâmetro com 4 ganchos na extremidade superior, base com 4 pés de ferro fundido, pintura epóxi na cor branca, com rodízios, dimensões aproximadas de no máximo 2,40 e mínimo de 1,70n. Garantia mínima de 12 meses. Porte da empresa: ME/EPP						
84.972.926/0001-39	J. RIBEIRO COMERCIO ATACADISTA LTDA	Sim	Sim	6	R\$ 512,8000	R\$ 3.076,8000	05/09/2023 15:46:06
	Marca: METAL SOLUTION Fabricante: METAL SOLUTION Modelo / Versão: METAL SOLUTION Descrição Detalhada do Objeto Ofertado: Suporte para soro tipo coluna em tubo de aço inoxidável de 1" de diâmetro com anel de regulagem, haste em tubo de aço inoxidável de Va de diâmetro com 4 ganchos na extremidade superior, base com 4 pés de ferro fundido, pintura epóxi na cor branca, com rodízios, dimensões aproximadas de no máximo 2,40 e mínimo de 1,70n. Garantia mínima de 12 meses. METAL SOLUTION Porte da empresa: ME/EPP						
26.984.213/0001-99	R.A. MARTINS - DISTRIBUIDORA LTDA	Sim	Sim	6	R\$ 512,8000	R\$ 3.076,8000	05/09/2023 15:49:55
	Marca: "renascer RN13003P Fabricante: "renascer RN13003P Suporte de soro inox alt. Reg. Modelo / Versão: "renascer RN13003P Suporte de soro inox alt. Reg. Descrição Detalhada do Objeto Ofertado: Suporte para soro tipo coluna em tubo de aço inoxidável de 1" de diâmetro com anel de regulagem, haste em tubo de aço inoxidável de Va de diâmetro com 4 ganchos na extremidade superior, base com 4 pés de ferro fundido, pintura epóxi na cor branca, com rodízios, dimensões aproximadas de no máximo 2,40 e mínimo de 1,70n. Garantia mínima de 12 meses. Porte da empresa: ME/EPP						
15.349.114/0001-19	SEVEN COMERCIO DE EQUIPAMENTOS LTDA	Sim	Sim	6	R\$ 512,8000	R\$ 3.076,8000	05/09/2023 16:02:31
	Marca: RENASCER Fabricante: RENASCER Modelo / Versão: RN13003P Descrição Detalhada do Objeto Ofertado: SUPORTE PARA SORO TIPO COLUNA EM TUBO DE AÇO INOXIDÁVEL DE 1" DE DIÂMETRO COM ANEL DE REGULAGEM, HASTE EM TUBO DE AÇO INOXIDÁVEL DE VA DE DIÂMETRO COM 4 GANCHOS NA EXTREMIDADE SUPERIOR, BASE COM 4 PÉS DE FERRO FUNDIDO, PINTURA EPÓXI NA COR BRANCA, COM RODÍZIOS, DIMENSÕES APROXIMADAS DE NO MÁXIMO 2,40 E MÍNIMO DE 1,70N. GARANTIA MÍNIMA DE 12 MESES. VALIDADE DA PROPOSTA: 60 (SESSENTA) DIAS. PRAZO DE GARANTIA: 12 (DOZE) MESES. MARCA: RENASCER - MODELO: RN13003P. Porte da empresa: ME/EPP						

33.583.026/0001-69	OLIMPIO EQUIPAMENTOS HOSPITALARES LTDA	Sim	Sim	6	R\$ 512,8000	R\$ 3.076,8000	05/09/2023 17:29:03
<p>Marca: RENASCER / RN13003P Fabricante: RENASCER / RN13003P Modelo / Versão: RENASCER / RN13003P Descrição Detalhada do Objeto Ofertado: Suporte para soro tipo coluna em tubo de aço inoxidável de 1" de diâmetro com anel de regulagem, haste em tubo de aço inoxidável de 1/2" de diâmetro com 4 ganchos na extremidade superior, base com 4 pés de ferro fundido, pintura epóxi na cor branca, com rodízios, dimensões aproximadas de no máximo 2,40 e mínimo de 1,70n. Garantia mínima de 12 meses. Porte da empresa: ME/EPP</p>							
46.093.723/0001-83	COSTA & SOUZA COMERCIO HOSPITALAR LTDA	Sim	Sim	6	R\$ 600,0000	R\$ 3.600,0000	05/09/2023 23:32:49
<p>Marca: SANTA CLARA Fabricante: SANTA CLARA Modelo / Versão: Suporte Para Soro Descrição Detalhada do Objeto Ofertado: Suporte Para Soro Material: Aço Inoxidável , Tipo: Parede , Ganchos: 4 Ganchos , Características Adicionais: Giratório, Com Furos Para Fixação Porte da empresa: ME/EPP</p>							
38.482.591/0001-53	SKYLAB COMERCIAL HOSPITALAR LTDA	Sim	Sim	6	R\$ 100.000,0000	R\$ 600.000,0000	05/09/2023 14:27:41
<p>Marca: inalamed Fabricante: inalamed Modelo / Versão: inalamed Descrição Detalhada do Objeto Ofertado: Descrição: Suporte Para Soro Material: Aço Inoxidável , Tipo: Parede , Ganchos: 4 Ganchos , Características Adicionais: Giratório, Com Furos Para Fixação Porte da empresa: ME/EPP</p>							

Lances (Obs: lances com * na frente indicam que foram excluídos)

Valor do Lance	CNPJ/CPF	Data/Hora Registro
R\$ 600.000,0000	38.482.591/0001-53	06/09/2023 09:00:02:093
R\$ 3.600,0000	46.093.723/0001-83	06/09/2023 09:00:02:093
R\$ 3.076,8000	15.349.114/0001-19	06/09/2023 09:00:02:093
R\$ 3.076,8000	32.597.474/0001-59	06/09/2023 09:00:02:093
R\$ 3.076,8000	84.972.926/0001-39	06/09/2023 09:00:02:093
R\$ 3.076,8000	73.334.476/0001-32	06/09/2023 09:00:02:093
R\$ 3.076,8000	20.121.311/0001-16	06/09/2023 09:00:02:093
R\$ 3.076,8000	26.984.213/0001-99	06/09/2023 09:00:02:093
R\$ 3.076,8000	33.583.026/0001-69	06/09/2023 09:00:02:093
R\$ 3.072,0000	15.631.700/0001-51	06/09/2023 09:00:02:093
R\$ 3.072,0000	13.719.523/0001-34	06/09/2023 09:00:02:093
R\$ 3.060,0000	42.650.279/0001-07	06/09/2023 09:00:02:093
R\$ 3.055,1800	84.972.926/0001-39	06/09/2023 09:30:05:887
R\$ 3.000,0000	32.597.474/0001-59	06/09/2023 09:30:10:820
R\$ 2.992,0400	84.972.926/0001-39	06/09/2023 09:30:26:483
R\$ 2.900,0000	15.631.700/0001-51	06/09/2023 09:31:11:837
R\$ 2.894,2300	84.972.926/0001-39	06/09/2023 09:31:26:597
R\$ 2.800,0000	26.984.213/0001-99	06/09/2023 09:32:01:873
R\$ 2.790,4600	84.972.926/0001-39	06/09/2023 09:32:05:723
R\$ 2.900,0000	33.583.026/0001-69	06/09/2023 09:32:08:407
R\$ 2.500,0000	33.583.026/0001-69	06/09/2023 09:32:11:157
R\$ 2.497,0100	84.972.926/0001-39	06/09/2023 09:32:26:737
R\$ 3.060,0100	46.093.723/0001-83	06/09/2023 09:32:33:320
R\$ 2.497,0200	46.093.723/0001-83	06/09/2023 09:32:45:680
R\$ 2.300,0000	15.631.700/0001-51	06/09/2023 09:32:57:040
R\$ 2.297,7700	84.972.926/0001-39	06/09/2023 09:33:05:740
R\$ 2.200,0000	26.984.213/0001-99	06/09/2023 09:33:25:740
R\$ 2.193,5000	84.972.926/0001-39	06/09/2023 09:33:47:757
R\$ 2.220,0000	15.349.114/0001-19	06/09/2023 09:33:58:073
R\$ 2.400,0000	33.583.026/0001-69	06/09/2023 09:34:11:167
R\$ 2.100,0000	33.583.026/0001-69	06/09/2023 09:34:14:053
R\$ 2.097,5800	84.972.926/0001-39	06/09/2023 09:34:35:773
R\$ 2.000,0000	26.984.213/0001-99	06/09/2023 09:35:05:240
R\$ 1.993,7900	84.972.926/0001-39	06/09/2023 09:35:32:783
R\$ 1.900,0000	15.631.700/0001-51	06/09/2023 09:35:35:460
R\$ 1.999,0000	33.583.026/0001-69	06/09/2023 09:35:37:030

R\$ 1.965,6000	33.583.026/0001-69	06/09/2023 09:35:52:903
R\$ 1.896,9000	84.972.926/0001-39	06/09/2023 09:35:53:790
R\$ 1.965,0000	26.984.213/0001-99	06/09/2023 09:36:23:710
R\$ 1.500,0000	15.631.700/0001-51	06/09/2023 09:36:41:640
R\$ 1.493,2300	84.972.926/0001-39	06/09/2023 09:36:53:793
R\$ 1.800,0000	32.597.474/0001-59	06/09/2023 09:37:20:687
R\$ 1.400,0000	32.597.474/0001-59	06/09/2023 09:37:28:590
R\$ 1.394,5200	84.972.926/0001-39	06/09/2023 09:37:44:823
R\$ 1.300,0000	32.597.474/0001-59	06/09/2023 09:38:01:663
R\$ 1.400,0000	15.631.700/0001-51	06/09/2023 09:38:15:467
R\$ 1.014,0000	15.631.700/0001-51	06/09/2023 09:38:22:813
R\$ 1.301,0000	42.650.279/0001-07	06/09/2023 09:39:14:107
R\$ 1.015,0000	42.650.279/0001-07	06/09/2023 09:39:17:890
R\$ 1.013,0000	32.597.474/0001-59	06/09/2023 09:39:20:107
R\$ 2.448,0000	73.334.476/0001-32	06/09/2023 09:39:33:530
R\$ 2.400,0000	46.093.723/0001-83	06/09/2023 09:40:05:777
R\$ 3.000,0000	20.121.311/0001-16	06/09/2023 09:48:40:073
R\$ 720,0000	42.650.279/0001-07	06/09/2023 09:54:27:087
R\$ 654,0000	32.597.474/0001-59	06/09/2023 09:55:00:340

Não existem lances de desempate ME/EPP para o item

Eventos do Item

Evento	Data	Observações
Abertura	06/09/2023 09:30:01	Item aberto para lances.
Encerramento etapa aberta	06/09/2023 09:53:10	Item com etapa aberta encerrada.
Início 1a etapa fechada	06/09/2023 09:53:10	Convocados os fornecedores para a 1º etapa fechada que apresentaram lance entre R\$ 1.013,0000 e R\$ 1.015,0000.
Encerramento	06/09/2023 09:58:11	Item encerrado para lances.
Encerramento etapa fechada	06/09/2023 09:58:11	Item com etapa fechada encerrada.
Recusa de proposta	11/09/2023 14:52:20	Recusa da proposta. Fornecedor: STOKMETAL INDUSTRIA E COMERCIO LTDA, CNPJ/CPF: 32.597.474/0001-59, pelo melhor lance de R\$ 654,0000. Motivo: marca e modelo cotado o material é aço carbono, não aço inoxidável como no descritivo.
Aceite de proposta	11/09/2023 14:52:30	Aceite individual da proposta. Fornecedor: LONDRIHOSP IMPORTACAO E EXPORTACAO DE PRODUTOS MEDICO HOSPITALARES LTDA, CNPJ/CPF: 42.650.279/0001-07, pelo melhor lance de R\$ 720,0000.
Habilitação de fornecedor	13/09/2023 10:58:38	Habilitação em grupo de propostas. Fornecedor: LONDRIHOSP IMPORTACAO E EXPORTACAO DE PRODUTOS MEDICO HOSPITALARES LTDA - CNPJ/CPF: 42.650.279/0001-07

Não existem intenções de recurso para o item

Troca de Mensagens

	Data	Mensagem
Sistema	06/09/2023 09:00:02	A sessão pública está aberta. Nesta compra foi realizada a análise de propostas automática e todas foram classificadas para a fase de lances. Até 15 itens poderão estar em disputa simultaneamente e o período de abertura para disputa será entre 08:00 e 11:30 e entre 13:30 e 17:30. Haverá aviso prévio de abertura dos itens de 2 minutos. Mantenham-se conectados.
Sistema	06/09/2023 09:00:03	A abertura do item 1 para lances está agendada para daqui a 2 minutos. Mantenham-se conectados.
Sistema	06/09/2023 09:00:04	A abertura do item 2 para lances está agendada para daqui a 2 minutos. Mantenham-se conectados.
Sistema	06/09/2023 09:00:05	A abertura do item 3 para lances está agendada para daqui a 2 minutos. Mantenham-se conectados.
Sistema	06/09/2023 09:00:05	A abertura do item 4 para lances está agendada para daqui a 2 minutos. Mantenham-se conectados.
Sistema	06/09/2023 09:00:06	A abertura do item 5 para lances está agendada para daqui a 2 minutos. Mantenham-se conectados.
Sistema	06/09/2023 09:00:07	A abertura do item 6 para lances está agendada para daqui a 2 minutos. Mantenham-se conectados.
Sistema	06/09/2023 09:00:07	A abertura do item 7 para lances está agendada para daqui a 2 minutos. Mantenham-se conectados.
Sistema	06/09/2023 09:00:08	A abertura do item 8 para lances está agendada para daqui a 2 minutos. Mantenham-se conectados.

Sistema	06/09/2023 09:00:08	A abertura do item 9 para lances está agendada para daqui a 2 minutos. Mantenham-se conectados.
Sistema	06/09/2023 09:00:09	A abertura do item 10 para lances está agendada para daqui a 2 minutos. Mantenham-se conectados.
Sistema	06/09/2023 09:00:10	A abertura do item 11 para lances está agendada para daqui a 2 minutos. Mantenham-se conectados.
Sistema	06/09/2023 09:00:11	A abertura do item 12 para lances está agendada para daqui a 2 minutos. Mantenham-se conectados.
Sistema	06/09/2023 09:00:11	A abertura do item 13 para lances está agendada para daqui a 2 minutos. Mantenham-se conectados.
Sistema	06/09/2023 09:00:12	A abertura do item 14 para lances está agendada para daqui a 2 minutos. Mantenham-se conectados.
Sistema	06/09/2023 09:00:13	A abertura do item 15 para lances está agendada para daqui a 2 minutos. Mantenham-se conectados.
Pregoeiro	06/09/2023 09:00:34	Bom dia Prezados licitantes Estamos iniciando a Sessão de Abertura do Pregão Eletrônico nº 050/2023. Alguns avisos importantes:
Pregoeiro	06/09/2023 09:00:44	O modo de disputa será o modo "ABERTO", em que os licitantes deverão apresentar lances públicos e sucessivos, com prorrogações.
Pregoeiro	06/09/2023 09:00:55	Importante salientar que nos preços cotados na proposta deverão estar inclusos todos os valores incidentes, tais como taxas, impostos, contribuições, fretes e carretos, inclusive o ICMS, de forma que o objeto do certame não tenha ônus para o Município de Planalto.
Pregoeiro	06/09/2023 09:01:11	Compete ao Licitante acompanhar as operações no Sistema Eletrônico, sendo responsável pelo ônus decorrente da perda de negócios diante da inobservância de qualquer mensagem enviada ou emitida pelo Sistema ou de sua desconexão.
Pregoeiro	06/09/2023 09:01:22	Peço que prestem atenção a TODAS as Condições previstas no Edital deste Pregão, especialmente quanto à documentação de habilitação, que de acordo com Art. 26 do Decreto nº 10.024/19, não é mais possível inserir documentos. Bem como, quanto a proposta ajustada ao lance final deve ser inserida no sistema COMPRAS.GOV.BR após solicitação pela pregoeira.
Pregoeiro	06/09/2023 09:01:32	E conforme Art. 43 §2º do Decreto nº 10.024/19, na hipótese de necessidade de envio de documentos COMPLEMENTARES após o julgamento da proposta, os documentos deverão ser apresentados em formato digital, via sistema, no prazo definido no edital e chat, após solicitação do pregoeiro no sistema eletrônico, observado o prazo disposto no § 2º do art. 38.
Sistema	06/09/2023 09:02:03	O item 1 foi aberto. Solicitamos o envio de lances.
Sistema	06/09/2023 09:02:04	O item 2 foi aberto. Solicitamos o envio de lances.
Sistema	06/09/2023 09:02:05	O item 3 foi aberto. Solicitamos o envio de lances.
Sistema	06/09/2023 09:02:05	O item 4 foi aberto. Solicitamos o envio de lances.
Sistema	06/09/2023 09:02:06	O item 5 foi aberto. Solicitamos o envio de lances.
Sistema	06/09/2023 09:02:07	O item 6 foi aberto. Solicitamos o envio de lances.
Sistema	06/09/2023 09:02:07	O item 7 foi aberto. Solicitamos o envio de lances.
Sistema	06/09/2023 09:02:07	Algumas propostas do item 7 estão empatadas. Solicitamos o envio de lances.
Sistema	06/09/2023 09:02:08	O item 8 foi aberto. Solicitamos o envio de lances.
Sistema	06/09/2023 09:02:09	O item 9 foi aberto. Solicitamos o envio de lances.
Sistema	06/09/2023 09:02:09	Algumas propostas do item 10 estão empatadas. Solicitamos o envio de lances.
Sistema	06/09/2023 09:02:09	O item 10 foi aberto. Solicitamos o envio de lances.
Sistema	06/09/2023 09:02:10	O item 11 foi aberto. Solicitamos o envio de lances.
Sistema	06/09/2023 09:02:10	Algumas propostas do item 11 estão empatadas. Solicitamos o envio de lances.
Sistema	06/09/2023 09:02:11	O item 12 foi aberto. Solicitamos o envio de lances.
Sistema	06/09/2023 09:02:11	O item 13 foi aberto. Solicitamos o envio de lances.
Sistema	06/09/2023 09:02:12	O item 14 foi aberto. Solicitamos o envio de lances.
Sistema	06/09/2023 09:02:13	O item 15 foi aberto. Solicitamos o envio de lances.
Sistema	06/09/2023 09:14:34	O lance no valor de R\$ 2.000,0000 do item 14 foi excluído pelo pregoeiro. Caso não concorde com a exclusão, favor reenvie seu lance.

Sistema	06/09/2023 09:17:19	A etapa fechada foi iniciada para o item 8. Fornecedor que apresentou lance entre R\$ 1.100,0000 e R\$ 2.870,0000 poderá enviar um lance único e fechado até às 09:22:19 do dia 06/09/2023.
Sistema	06/09/2023 09:17:23	A etapa fechada foi iniciada para o item 3. Fornecedor que apresentou lance entre R\$ 13.000,0000 e R\$ 13.200,0000 poderá enviar um lance único e fechado até às 09:22:23 do dia 06/09/2023.
Sistema	06/09/2023 09:17:24	A etapa fechada foi iniciada para o item 9. Fornecedor que apresentou lance entre R\$ 629,0000 e R\$ 679,0000 poderá enviar um lance único e fechado até às 09:22:24 do dia 06/09/2023.
Sistema	06/09/2023 09:18:06	A etapa fechada foi iniciada para o item 12. Fornecedor que apresentou lance entre R\$ 8.300,0000 e R\$ 9.000,0000 poderá enviar um lance único e fechado até às 09:23:06 do dia 06/09/2023.
Sistema	06/09/2023 09:18:27	A etapa fechada foi iniciada para o item 2. Fornecedor que apresentou lance entre R\$ 14.199,0000 e R\$ 14.390,0000 poderá enviar um lance único e fechado até às 09:23:27 do dia 06/09/2023.
Sistema	06/09/2023 09:18:34	A etapa fechada foi iniciada para o item 14. Fornecedor que apresentou lance entre R\$ 17.000,0000 e R\$ 21.299,0000 poderá enviar um lance único e fechado até às 09:23:34 do dia 06/09/2023.
Sistema	06/09/2023 09:18:55	A etapa fechada foi iniciada para o item 10. Fornecedor que apresentou lance entre R\$ 8.899,0000 e R\$ 9.398,0000 poderá enviar um lance único e fechado até às 09:23:55 do dia 06/09/2023.
Sistema	06/09/2023 09:19:34	A etapa fechada foi iniciada para o item 5. Fornecedor que apresentou lance entre R\$ 16.250,0000 e R\$ 16.737,5000 poderá enviar um lance único e fechado até às 09:24:34 do dia 06/09/2023.
Sistema	06/09/2023 09:19:53	A etapa fechada foi iniciada para o item 1. Fornecedor que apresentou lance entre R\$ 8.899,0000 e R\$ 9.785,3800 poderá enviar um lance único e fechado até às 09:24:53 do dia 06/09/2023.
Sistema	06/09/2023 09:20:43	A etapa fechada foi iniciada para o item 13. Fornecedor que apresentou lance entre R\$ 900,0000 e R\$ 990,0000 poderá enviar um lance único e fechado até às 09:25:43 do dia 06/09/2023.
Sistema	06/09/2023 09:21:15	A etapa fechada foi iniciada para o item 4. Fornecedor que apresentou lance entre R\$ 13.995,0000 e R\$ 15.390,0000 poderá enviar um lance único e fechado até às 09:26:15 do dia 06/09/2023.
Sistema	06/09/2023 09:22:20	A etapa fechada do item 8 foi encerrada. Os seguintes lances foram registrados pelos fornecedores convocados: R\$ 980,0000, R\$ 1.080,0000, R\$ 1.180,0000 e R\$ 2.680,0000.
Sistema	06/09/2023 09:22:20	O item 8 está encerrado.
Sistema	06/09/2023 09:22:21	A abertura do item 16 para lances está agendada para daqui a 2 minutos. Mantenham-se conectados.
Sistema	06/09/2023 09:22:24	A etapa fechada do item 3 foi encerrada. Os seguintes lances foram registrados pelos fornecedores convocados: R\$ 12.780,0000, R\$ 12.534,0000 e R\$ 11.970,0000.
Sistema	06/09/2023 09:22:24	O item 3 teve empate real para o valor 19.854,0000. Procedeu-se o sorteio eletrônico entre os fornecedores com propostas empatadas. Acompanhe as convocações no Julgamento de Propostas.
Sistema	06/09/2023 09:22:24	O item 3 está encerrado.
Sistema	06/09/2023 09:22:25	A etapa fechada do item 9 foi encerrada. Os seguintes lances foram registrados pelos fornecedores convocados: R\$ 605,8000, R\$ 380,0000 e R\$ 550,0000.
Sistema	06/09/2023 09:22:25	O item 9 está encerrado.
Sistema	06/09/2023 09:22:25	A abertura do item 17 para lances está agendada para daqui a 2 minutos. Mantenham-se conectados.
Sistema	06/09/2023 09:22:26	A abertura do item 18 para lances está agendada para daqui a 2 minutos. Mantenham-se conectados.
Sistema	06/09/2023 09:22:36	A etapa fechada foi iniciada para o item 11. Fornecedor que apresentou lance entre R\$ 7.385,0000 e R\$ 7.800,0000 poderá enviar um lance único e fechado até às 09:27:36 do dia 06/09/2023.
Sistema	06/09/2023 09:22:59	A etapa fechada foi iniciada para o item 6. Fornecedor que apresentou lance entre R\$ 1.250,0000 e R\$ 1.290,0000 poderá enviar um lance único e fechado até às 09:27:59 do dia 06/09/2023.
Sistema	06/09/2023 09:23:07	A etapa fechada do item 12 foi encerrada. Os seguintes lances foram registrados pelos fornecedores convocados: R\$ 6.905,6000, R\$ 6.999,0000, R\$ 7.868,0000, R\$ 8.050,0000 e R\$ 8.070,0000.
Sistema	06/09/2023 09:23:07	O item 12 está encerrado.
Sistema	06/09/2023 09:23:08	A abertura do item 19 para lances está agendada para daqui a 2 minutos. Mantenham-se conectados.
Sistema	06/09/2023 09:23:10	A etapa fechada foi iniciada para o item 7. Fornecedor que apresentou lance entre R\$ 2.322,0000 e R\$ 4.358,0000 poderá enviar um lance único e fechado até às 09:28:10 do dia 06/09/2023.
Sistema	06/09/2023 09:23:28	A etapa fechada do item 2 foi encerrada. Os seguintes lances foram registrados pelos fornecedores convocados: R\$ 11.500,0000, R\$ 12.500,0000, R\$ 9.468,0000, R\$ 12.000,0000, R\$ 7.800,0000 e R\$ 6.396,0000.
Sistema	06/09/2023 09:23:28	O item 2 está encerrado.

Sistema	06/09/2023 09:23:29	A abertura do item 20 para lances está agendada para daqui a 2 minutos. Mantenham-se conectados.
Sistema	06/09/2023 09:23:35	A etapa fechada do item 14 foi encerrada. Os seguintes lances foram registrados pelos fornecedores convocados: R\$ 20.200,0000, R\$ 20.799,0000 e R\$ 20.825,3400.
Sistema	06/09/2023 09:23:35	A etapa fechada foi iniciada para o item 15. Fornecedor que apresentou lance entre R\$ 8.151,0000 e R\$ 300.000,0000 poderá enviar um lance único e fechado até às 09:28:35 do dia 06/09/2023.
Sistema	06/09/2023 09:23:35	O item 14 está encerrado.
Sistema	06/09/2023 09:23:36	A abertura do item 21 para lances está agendada para daqui a 2 minutos. Mantenham-se conectados.
Sistema	06/09/2023 09:23:56	A etapa fechada do item 10 foi encerrada. Os seguintes lances foram registrados pelos fornecedores convocados: R\$ 7.720,0000, R\$ 5.145,0000, R\$ 6.825,0000, R\$ 6.990,0000, R\$ 6.980,0000, R\$ 6.300,0000 e R\$ 5.572,7000.
Sistema	06/09/2023 09:23:56	O item 10 está encerrado.
Sistema	06/09/2023 09:23:57	A abertura do item 22 para lances está agendada para daqui a 2 minutos. Mantenham-se conectados.
Sistema	06/09/2023 09:24:21	O item 16 foi aberto. Solicitamos o envio de lances.
Sistema	06/09/2023 09:24:25	O item 17 foi aberto. Solicitamos o envio de lances.
Sistema	06/09/2023 09:24:26	O item 18 foi aberto. Solicitamos o envio de lances.
Sistema	06/09/2023 09:24:26	Algumas propostas do item 18 estão empatadas. Solicitamos o envio de lances.
Sistema	06/09/2023 09:24:35	A etapa fechada do item 5 foi encerrada. Os seguintes lances foram registrados pelos fornecedores convocados: R\$ 15.990,0000, R\$ 16.240,0000 e R\$ 16.727,0800.
Sistema	06/09/2023 09:24:35	O item 5 teve empate real para o valor 25.112,0000. Procedeu-se o sorteio eletrônico entre os fornecedores com propostas empatadas. Acompanhe as convocações no Julgamento de Propostas.
Sistema	06/09/2023 09:24:35	O item 5 está encerrado.
Sistema	06/09/2023 09:24:36	A abertura do item 23 para lances está agendada para daqui a 2 minutos. Mantenham-se conectados.
Sistema	06/09/2023 09:24:54	A etapa fechada do item 1 foi encerrada. Os seguintes lances foram registrados pelos fornecedores convocados: R\$ 8.000,0000, R\$ 6.290,0000, R\$ 7.200,0000 e R\$ 8.593,0000.
Sistema	06/09/2023 09:24:54	O item 1 está encerrado.
Sistema	06/09/2023 09:24:55	A abertura do item 24 para lances está agendada para daqui a 2 minutos. Mantenham-se conectados.
Sistema	06/09/2023 09:25:08	O item 19 foi aberto. Solicitamos o envio de lances.
Sistema	06/09/2023 09:25:29	O item 20 foi aberto. Solicitamos o envio de lances.
Sistema	06/09/2023 09:25:36	O item 21 foi aberto. Solicitamos o envio de lances.
Sistema	06/09/2023 09:25:44	A etapa fechada do item 13 foi encerrada. Os seguintes lances foram registrados pelos fornecedores convocados: R\$ 749,0000 e R\$ 650,0000.
Sistema	06/09/2023 09:25:44	O item 13 está encerrado.
Sistema	06/09/2023 09:25:45	A abertura do item 25 para lances está agendada para daqui a 2 minutos. Mantenham-se conectados.
Sistema	06/09/2023 09:25:57	O item 22 foi aberto. Solicitamos o envio de lances.
Sistema	06/09/2023 09:25:57	Algumas propostas do item 22 estão empatadas. Solicitamos o envio de lances.
Sistema	06/09/2023 09:26:16	A etapa fechada do item 4 foi encerrada. Os seguintes lances foram registrados pelos fornecedores convocados: R\$ 15.314,5200, R\$ 12.400,0000, R\$ 13.650,0000 e R\$ 12.990,0000.
Sistema	06/09/2023 09:26:16	O item 4 teve empate real para o valor 18.852,0000. Procedeu-se o sorteio eletrônico entre os fornecedores com propostas empatadas. Acompanhe as convocações no Julgamento de Propostas.
Sistema	06/09/2023 09:26:16	O item 4 está encerrado.
Sistema	06/09/2023 09:26:17	A abertura do item 26 para lances está agendada para daqui a 2 minutos. Mantenham-se conectados.
Sistema	06/09/2023 09:26:36	O item 23 foi aberto. Solicitamos o envio de lances.
Sistema	06/09/2023 09:26:36	Algumas propostas do item 23 estão empatadas. Solicitamos o envio de lances.
Sistema	06/09/2023 09:26:55	O item 24 foi aberto. Solicitamos o envio de lances.

Sistema	06/09/2023 09:27:37	A etapa fechada do item 11 foi encerrada. Os seguintes lances foram registrados pelos fornecedores convocados: R\$ 4.425,0000, R\$ 3.325,0000, R\$ 2.950,0000, R\$ 3.750,0000, R\$ 5.800,0000, R\$ 5.700,0000, R\$ 2.475,0000 e R\$ 3.500,0000.
Sistema	06/09/2023 09:27:37	O item 11 está encerrado.
Sistema	06/09/2023 09:27:38	A abertura do item 27 para lances está agendada para daqui a 2 minutos. Mantenham-se conectados.
Sistema	06/09/2023 09:27:45	O item 25 foi aberto. Solicitamos o envio de lances.
Sistema	06/09/2023 09:28:00	A etapa fechada do item 6 foi encerrada. Os seguintes lances foram registrados pelos fornecedores convocados: R\$ 940,0000.
Sistema	06/09/2023 09:28:00	O item 6 está encerrado.
Sistema	06/09/2023 09:28:01	A abertura do item 28 para lances está agendada para daqui a 2 minutos. Mantenham-se conectados.
Sistema	06/09/2023 09:28:11	A etapa fechada do item 7 foi encerrada. Os seguintes lances foram registrados pelos fornecedores convocados: R\$ 3.200,0000, R\$ 2.070,0000 e R\$ 2.370,0000.
Sistema	06/09/2023 09:28:11	O item 7 teve empate real para o valor 4.439,8800. Procedeu-se o sorteio eletrônico entre os fornecedores com propostas empatadas. Acompanhe as convocações no Julgamento de Propostas.
Sistema	06/09/2023 09:28:11	O item 7 está encerrado.
Sistema	06/09/2023 09:28:17	O item 26 foi aberto. Solicitamos o envio de lances.
Sistema	06/09/2023 09:28:17	Algumas propostas do item 26 estão empatadas. Solicitamos o envio de lances.
Sistema	06/09/2023 09:28:36	A etapa fechada do item 15 foi encerrada. Os seguintes lances foram registrados pelos fornecedores convocados: R\$ 8.150,0000.
Sistema	06/09/2023 09:28:36	O item 15 está encerrado.
Sistema	06/09/2023 09:29:38	O item 27 foi aberto. Solicitamos o envio de lances.
Sistema	06/09/2023 09:29:38	Algumas propostas do item 27 estão empatadas. Solicitamos o envio de lances.
Sistema	06/09/2023 09:30:01	O item 28 foi aberto. Solicitamos o envio de lances.
Sistema	06/09/2023 09:43:10	A etapa fechada foi iniciada para o item 16. Fornecedor que apresentou lance entre R\$ 8.782,2700 e R\$ 9.000,0100 poderá enviar um lance único e fechado até às 09:48:10 do dia 06/09/2023.
Sistema	06/09/2023 09:43:37	A etapa fechada foi iniciada para o item 22. Fornecedor que apresentou lance entre R\$ 1.310,2400 e R\$ 1.323,0000 poderá enviar um lance único e fechado até às 09:48:37 do dia 06/09/2023.
Sistema	06/09/2023 09:44:27	A etapa fechada foi iniciada para o item 17. Fornecedor que apresentou lance entre R\$ 3.049,0000 e R\$ 3.150,0000 poderá enviar um lance único e fechado até às 09:49:27 do dia 06/09/2023.
Sistema	06/09/2023 09:45:06	A etapa fechada foi iniciada para o item 20. Fornecedor que apresentou lance entre R\$ 17.500,0000 e R\$ 19.232,5000 poderá enviar um lance único e fechado até às 09:50:06 do dia 06/09/2023.
Sistema	06/09/2023 09:45:10	A etapa fechada foi iniciada para o item 23. Fornecedor que apresentou lance entre R\$ 2.799,0000 e R\$ 3.019,3600 poderá enviar um lance único e fechado até às 09:50:10 do dia 06/09/2023.
Sistema	06/09/2023 09:45:43	A etapa fechada foi iniciada para o item 27. Fornecedor que apresentou lance entre R\$ 11.199,0000 e R\$ 11.740,0000 poderá enviar um lance único e fechado até às 09:50:43 do dia 06/09/2023.
Sistema	06/09/2023 09:46:10	A etapa fechada foi iniciada para o item 24. Fornecedor que apresentou lance entre R\$ 1.599,0000 e R\$ 2.910,0000 poderá enviar um lance único e fechado até às 09:51:10 do dia 06/09/2023.
Sistema	06/09/2023 09:46:26	A etapa fechada foi iniciada para o item 26. Fornecedor que apresentou lance entre R\$ 3.040,0000 e R\$ 3.344,0000 poderá enviar um lance único e fechado até às 09:51:26 do dia 06/09/2023.
Sistema	06/09/2023 09:46:40	A etapa fechada foi iniciada para o item 18. Fornecedor que apresentou lance entre R\$ 1.570,0000 e R\$ 1.680,0000 poderá enviar um lance único e fechado até às 09:51:40 do dia 06/09/2023.
Sistema	06/09/2023 09:47:26	A etapa fechada foi iniciada para o item 21. Fornecedor que apresentou lance entre R\$ 1.005,0000 e R\$ 1.020,0000 poderá enviar um lance único e fechado até às 09:52:26 do dia 06/09/2023.
Sistema	06/09/2023 09:48:11	A etapa fechada do item 16 foi encerrada. Os seguintes lances foram registrados pelos fornecedores convocados: R\$ 7.800,0000, R\$ 8.650,0000, R\$ 7.427,0000, R\$ 7.900,0000 e R\$ 6.400,0000.
Sistema	06/09/2023 09:48:11	O item 16 teve empate real para o valor 9.706,9500. Procedeu-se o sorteio eletrônico entre os fornecedores com propostas empatadas. Acompanhe as convocações no Julgamento de Propostas.
Sistema	06/09/2023 09:48:11	O item 16 está encerrado.

Sistema	06/09/2023 09:48:38	A etapa fechada do item 22 foi encerrada. Os seguintes lances foram registrados pelos fornecedores convocados: R\$ 999,0000, R\$ 1.100,0000 e R\$ 810,0000.
Sistema	06/09/2023 09:48:38	O item 22 está encerrado.
Sistema	06/09/2023 09:48:49	A etapa fechada foi iniciada para o item 25. Fornecedor que apresentou lance entre R\$ 2.279,0000 e R\$ 2.301,0000 poderá enviar um lance único e fechado até às 09:53:49 do dia 06/09/2023.
Sistema	06/09/2023 09:49:07	A etapa fechada foi iniciada para o item 19. Fornecedor que apresentou lance entre R\$ 2.930,0000 e R\$ 3.032,0000 poderá enviar um lance único e fechado até às 09:54:07 do dia 06/09/2023.
Sistema	06/09/2023 09:49:28	A etapa fechada do item 17 foi encerrada. Os seguintes lances foram registrados pelos fornecedores convocados: R\$ 2.480,0000, R\$ 2.800,0000, R\$ 2.912,0000, R\$ 2.304,0000, R\$ 2.904,0000 e R\$ 2.857,1200.
Sistema	06/09/2023 09:49:28	O item 17 está encerrado.
Sistema	06/09/2023 09:50:07	A etapa fechada do item 20 foi encerrada. Os seguintes lances foram registrados pelos fornecedores convocados: R\$ 15.700,0000, R\$ 13.220,0000 e R\$ 17.150,0000.
Sistema	06/09/2023 09:50:07	O item 20 está encerrado.
Sistema	06/09/2023 09:50:11	A etapa fechada do item 23 foi encerrada. Os seguintes lances foram registrados pelos fornecedores convocados: R\$ 2.600,0000, R\$ 1.688,0000, R\$ 1.752,0000, R\$ 2.800,0000, R\$ 2.792,0000, R\$ 2.700,0000 e R\$ 1.900,0000.
Sistema	06/09/2023 09:50:11	O item 23 está encerrado.
Sistema	06/09/2023 09:50:44	A etapa fechada do item 27 foi encerrada. Os seguintes lances foram registrados pelos fornecedores convocados: R\$ 10.790,0000, R\$ 6.400,0000, R\$ 9.500,0000, R\$ 5.714,3000, R\$ 10.998,0000 e R\$ 9.100,0000.
Sistema	06/09/2023 09:50:44	O item 27 teve empate real para o valor 19.031,7000. Procedeu-se o sorteio eletrônico entre os fornecedores com propostas empatadas. Acompanhe as convocações no Julgamento de Propostas.
Sistema	06/09/2023 09:50:44	O item 27 está encerrado.
Sistema	06/09/2023 09:51:11	A etapa fechada do item 24 foi encerrada. Os seguintes lances foram registrados pelos fornecedores convocados: R\$ 1.190,0000, R\$ 1.185,6000 e R\$ 1.100,0000.
Sistema	06/09/2023 09:51:11	O item 24 está encerrado.
Sistema	06/09/2023 09:51:27	A etapa fechada do item 26 foi encerrada. Os seguintes lances foram registrados pelos fornecedores convocados: R\$ 3.000,0000, R\$ 2.268,0000, R\$ 2.034,0000, R\$ 1.440,0000, R\$ 2.828,5800, R\$ 2.700,0000 e R\$ 2.500,0000.
Sistema	06/09/2023 09:51:27	O item 26 teve empate real para o valor 5.746,9200. Procedeu-se o sorteio eletrônico entre os fornecedores com propostas empatadas. Acompanhe as convocações no Julgamento de Propostas.
Sistema	06/09/2023 09:51:27	O item 26 está encerrado.
Sistema	06/09/2023 09:51:41	A etapa fechada do item 18 foi encerrada. Os seguintes lances foram registrados pelos fornecedores convocados: R\$ 1.592,0000, R\$ 1.428,5600 e R\$ 1.148,0000.
Sistema	06/09/2023 09:51:41	O item 18 está encerrado.
Sistema	06/09/2023 09:52:27	A etapa fechada do item 21 foi encerrada. Os seguintes lances foram registrados pelos fornecedores convocados: R\$ 600,0000, R\$ 611,4000, R\$ 270,0000 e R\$ 500,0000.
Sistema	06/09/2023 09:52:27	O item 21 está encerrado.
Sistema	06/09/2023 09:53:10	A etapa fechada foi iniciada para o item 28. Fornecedor que apresentou lance entre R\$ 1.013,0000 e R\$ 1.015,0000 poderá enviar um lance único e fechado até às 09:58:10 do dia 06/09/2023.
Sistema	06/09/2023 09:53:50	A etapa fechada do item 25 foi encerrada. Os seguintes lances foram registrados pelos fornecedores convocados: R\$ 2.262,0000, R\$ 2.070,0000, R\$ 2.250,0000 e R\$ 2.270,0000.
Sistema	06/09/2023 09:53:50	O item 25 teve empate real para o valor 4.760,5500. Procedeu-se o sorteio eletrônico entre os fornecedores com propostas empatadas. Acompanhe as convocações no Julgamento de Propostas.
Sistema	06/09/2023 09:53:50	O item 25 está encerrado.
Sistema	06/09/2023 09:54:08	A etapa fechada do item 19 foi encerrada. Os seguintes lances foram registrados pelos fornecedores convocados: R\$ 1.990,0000, R\$ 1.720,0000 e R\$ 2.684,8000.
Sistema	06/09/2023 09:54:08	O item 19 está encerrado.
Sistema	06/09/2023 09:58:11	A etapa fechada do item 28 foi encerrada. Os seguintes lances foram registrados pelos fornecedores convocados: R\$ 720,0000 e R\$ 654,0000.
Sistema	06/09/2023 09:58:11	O item 28 está encerrado.
Sistema	06/09/2023 09:58:39	A etapa de julgamento de propostas foi iniciada. Acompanhe essa etapa na funcionalidade "Acompanhar Julgamento / Habilitação / Admissibilidade".
Pregoeiro	06/09/2023 10:00:07	Senhores, em atendimento ao art. 38 do decreto nº 10.024/2019, o qual dispõe da necessidade de negociação, solicito as empresas, desconto nos respectivos itens

Pregoeiro	06/09/2023 10:00:47	inicialmente ganhos. Para RGLMED COMERCIO ATACADISTA DE EQUIPAMENTOS HOSPITALARES LTDA - é possível redução no valor final proposta dos itens ganhos inicialmente?
Pregoeiro	06/09/2023 10:13:10	Por falta de manifestação da licitante considera-se que a mesma não tem intenção de negociar o valor.
Pregoeiro	06/09/2023 10:13:32	Todas as empresas terão o prazo de 10 minutos para responder ao chat.
Pregoeiro	06/09/2023 10:14:52	Para CENTRO OESTE - COMERCIO DE MOVEIS E EQUIPAMENTOS LTDA - é possível redução no valor final proposta dos itens ganhos inicialmente?
73.334.476/0001-32	06/09/2023 10:16:39	Bom dia, infelizmente não há margens para reduções. Nossos melhores valores foram apresentados durante a disputa. Obrigada. At.te
Pregoeiro	06/09/2023 10:18:22	Para CENTRO OESTE - COMERCIO DE MOVEIS E EQUIPAMENTOS LTDA - OK
Pregoeiro	06/09/2023 10:18:39	Para COSTA & SOUZA COMERCIO HOSPITALAR LTDA - é possível redução no valor final proposta dos itens ganhos inicialmente?
Pregoeiro	06/09/2023 10:28:29	Para AIRTON LUIZ LIBARDI - é possível redução no valor final proposta dos itens ganhos inicialmente?
79.194.239/0001-08	06/09/2023 10:30:27	Oi, estou no limite do limite. Não consigo mais baixar.
Pregoeiro	06/09/2023 10:32:52	Para AIRTON LUIZ LIBARDI - OK
Pregoeiro	06/09/2023 10:33:06	Para K.C.R.S. COMERCIO DE EQUIPAMENTOS LTDA - é possível redução no valor final proposta dos itens ganhos inicialmente?
Pregoeiro	06/09/2023 10:49:15	Para PAPERFLEX COMERCIAL LTDA - é possível redução no valor final proposta dos itens ganhos inicialmente?
Pregoeiro	06/09/2023 10:59:55	Para ELETROMAQUINAS ASTEC LTDA - é possível redução no valor final proposta dos itens ganhos inicialmente?
Pregoeiro	06/09/2023 11:11:12	Para LONDRIHOSP IMPORTACAO E EXPORTACAO DE PRODUTOS MEDICO HOSPITALARES LTDA - é possível redução no valor final proposta dos itens ganhos inicialmente?
42.650.279/0001-07	06/09/2023 11:13:32	Bom dia. Já estamos no nosso melhor valor
Pregoeiro	06/09/2023 11:15:43	Para LONDRIHOSP IMPORTACAO E EXPORTACAO DE PRODUTOS MEDICO HOSPITALARES LTDA - OK
Pregoeiro	06/09/2023 11:16:01	Para OLIMPIO EQUIPAMENTOS HOSPITALARES LTDA - é possível redução no valor final proposta dos itens ganhos inicialmente?
33.583.026/0001-69	06/09/2023 11:20:27	Bom dia, já estamos no nosso valor mínimo.
Pregoeiro	06/09/2023 11:22:55	Para OLIMPIO EQUIPAMENTOS HOSPITALARES LTDA - OK
Pregoeiro	06/09/2023 11:23:15	Para DIGITALTECH SOLUCAO E TECNOLOGIA LTDA - é possível redução no valor final proposta dos itens ganhos inicialmente?
Pregoeiro	06/09/2023 11:33:30	Informo aos demais que a negociação de preços continuara a partir das 13:30 horas de hoje.
Pregoeiro	06/09/2023 13:33:49	Boa tarde a todos, daremos continuidade a negociação de preços com as empresas.
Pregoeiro	06/09/2023 13:34:05	Para 216 MATERIAL HOSPITALAR LTDA - é possível redução no valor final proposta dos itens ganhos inicialmente?
Pregoeiro	06/09/2023 13:45:09	Para BRASIL DEVICES EQUIPAMENTOS HOSPITALARES LTDA - é possível redução no valor final proposta dos itens ganhos inicialmente?
Pregoeiro	06/09/2023 13:55:27	Para DISKTONER COPIADORAS E IMPRESSORAS LTDA - é possível redução no valor final proposta dos itens ganhos inicialmente?
04.731.983/0001-97	06/09/2023 13:57:29	Boa Tarde. Nosso valor final total ficará em R\$ 13.219,50, devido as casas decimais dos valores unitários.
Pregoeiro	06/09/2023 14:04:25	Para DISKTONER COPIADORAS E IMPRESSORAS LTDA - OK, obrigada
Pregoeiro	06/09/2023 14:04:53	Para STOKMETAL INDUSTRIA E COMERCIO LTDA - é possível redução no valor final proposta dos itens ganhos inicialmente?
Pregoeiro	06/09/2023 14:15:18	Para CIRURGICA CERON IMPORTADORA E EXPORTADORA DE EQUIPAMENTOS HOSPITALARES E VETERIN - é possível redução no valor final proposta dos itens ganhos inicialmente?
18.258.209/0001-15	06/09/2023 14:17:36	Boa tarde, um momento
18.258.209/0001-15	06/09/2023 14:18:18	Podemos fazer R\$ 5.714,00
Pregoeiro	06/09/2023 14:22:14	Para CIRURGICA CERON IMPORTADORA E EXPORTADORA DE EQUIPAMENTOS HOSPITALARES E VETERIN - Ok, obrigada
18.258.209/0001-15	06/09/2023 14:23:14	Disponha
Pregoeiro	06/09/2023 14:26:42	Senhores licitantes, por favor, aguardem enquanto verifico o SICAF, e posteriormente aos documentos de Habilitação e Proposta inicial anexadas.
Pregoeiro	06/09/2023 14:27:13	Nova comunicação da Pregoeira será feita dia 11/09/2023 às 09:00 horas, no chat da Plataforma COMPRAS.GOV.BR.

Pregoeiro	06/09/2023 14:27:37	Peço que estejam logados, visto que após encerrar a conferência dos documentos, estarei convocando para envio da PROPOSTA FINAL ATUALIZADA (item 11 do edital) cedendo o prazo de 02 (duas) horas para envio destas.
Pregoeiro	11/09/2023 09:02:46	Bom dia a todos, informo que devido ao grande numero de empresas participantes, não foi possível finalizar a conferencia dos documentos.
Pregoeiro	11/09/2023 09:04:53	Amanhã, dia 12/09/2023, as 08:00 horas daremos continuidade ao certame. Peço que estejam logados.
Pregoeiro	12/09/2023 08:00:25	Bom dia a todos.
Pregoeiro	12/09/2023 08:01:00	Daremos continuidade a partir de agora com a convocação da proposta ajustada e diligencias necessárias.
Pregoeiro	12/09/2023 08:10:23	LONDRIHOSP IMPORTACAO E EXPORTACAO DE PRODUTOS MEDICO HOSPITALARES LTDA solicito envio da proposta ajustada para os itens 01, 09, 13, 16, 18, 19, 21, 22, 25, 28.
Sistema	12/09/2023 08:10:32	Senhor fornecedor LONDRIHOSP IMPORTACAO E EXPORTACAO DE PRODUTOS MEDICO HOSPITALARES LTDA, CNPJ/CPF: 42.650.279/0001-07, solicito o envio do anexo referente ao item 1.
Pregoeiro	12/09/2023 08:12:01	VIOLA MIX MOVEIS LTDA solicito envio da proposta ajustada para os itens 02 e 07, e também correção na declaração de garantia, conforme itens da proposta de preços e catalogo apresentados.
Sistema	12/09/2023 08:12:09	Senhor fornecedor VIOLA MIX MOVEIS LTDA, CNPJ/CPF: 36.953.803/0001-08, solicito o envio do anexo referente ao item 2.
Pregoeiro	12/09/2023 08:12:46	AIRTON LUIZ LIBARDI solicito envio da proposta ajustada para os itens 03, 04 e 05.
Sistema	12/09/2023 08:12:59	Senhor fornecedor AIRTON LUIZ LIBARDI, CNPJ/CPF: 79.194.239/0001-08, solicito o envio do anexo referente ao item 3.
Pregoeiro	12/09/2023 08:13:37	K.C.R.S. COMERCIO DE EQUIPAMENTOS LTDA solicito envio da proposta ajustada para o item 06.
Sistema	12/09/2023 08:13:45	Senhor fornecedor K.C.R.S. COMERCIO DE EQUIPAMENTOS LTDA, CNPJ/CPF: 21.971.041/0001-03, solicito o envio do anexo referente ao item 6.
Sistema	12/09/2023 08:14:17	Senhor Pregoeiro, o fornecedor VIOLA MIX MOVEIS LTDA, CNPJ/CPF: 36.953.803/0001-08, enviou o anexo para o item 2.
Pregoeiro	12/09/2023 08:14:22	ELETROMAQUINAS ASTEC LTDA solicito envio da proposta ajustada pra o item 08.
Sistema	12/09/2023 08:14:27	Senhor fornecedor ELETROMAQUINAS ASTEC LTDA, CNPJ/CPF: 02.995.568/0001-15, solicito o envio do anexo referente ao item 8.
Pregoeiro	12/09/2023 08:14:59	CENTRO OESTE - COMERCIO DE MOVEIS E EQUIPAMENTOS LTDA solicito envio da proposta ajustada para os itens 10 e 12.
Sistema	12/09/2023 08:15:07	Senhor fornecedor CENTRO OESTE - COMERCIO DE MOVEIS E EQUIPAMENTOS LTDA, CNPJ/CPF: 73.334.476/0001-32, solicito o envio do anexo referente ao item 10.
Pregoeiro	12/09/2023 08:16:06	PAPERFLEX COMERCIAL LTDA solicito envio da proposta ajustada juntamente com o catalogo do item 11, para sanar duvidas quanto ao aceite da proposta.
Sistema	12/09/2023 08:16:11	Senhor fornecedor PAPERFLEX COMERCIAL LTDA, CNPJ/CPF: 07.299.558/0001-69, solicito o envio do anexo referente ao item 11.
Pregoeiro	12/09/2023 08:17:25	VIA NOVITA LTDA solicito o envio da proposta ajustada do item 14, juntamente com o catalogo, a fim de sanar duvidas quanto ao modelo da webcam.
Sistema	12/09/2023 08:17:30	Senhor fornecedor VIA NOVITA LTDA, CNPJ/CPF: 04.447.180/0001-05, solicito o envio do anexo referente ao item 14.
Pregoeiro	12/09/2023 08:18:07	216 MATERIAL HOSPITALAR LTDA solicito envio da proposta ajustada para o item 15.
Sistema	12/09/2023 08:18:15	Senhor fornecedor 216 MATERIAL HOSPITALAR LTDA, CNPJ/CPF: 15.631.700/0001-51, solicito o envio do anexo referente ao item 15.
Pregoeiro	12/09/2023 08:18:42	BRASIL DEVICES EQUIPAMENTOS HOSPITALARES LTDA solicito envio de proposta ajustada para o item 17.
Sistema	12/09/2023 08:18:47	Senhor fornecedor BRASIL DEVICES EQUIPAMENTOS HOSPITALARES LTDA, CNPJ/CPF: 34.680.592/0001-51, solicito o envio do anexo referente ao item 17.
Pregoeiro	12/09/2023 08:19:17	DISKTONER COPIADORAS E IMPRESSORAS LTDA solicito envio da proposta ajustada para o item 20.
Sistema	12/09/2023 08:19:22	Senhor fornecedor DISKTONER COPIADORAS E IMPRESSORAS LTDA, CNPJ/CPF: 04.731.983/0001-97, solicito o envio do anexo referente ao item 20.
Pregoeiro	12/09/2023 08:19:50	OFFICER MOVEIS E ELETRONICOS LTDA solicito envio a proposta ajustada para o item 23.
Sistema	12/09/2023 08:19:55	Senhor fornecedor OFFICER MOVEIS E ELETRONICOS LTDA, CNPJ/CPF: 08.925.642/0001-03, solicito o envio do anexo referente ao item 23.
Sistema	12/09/2023 08:20:21	Senhor Pregoeiro, o fornecedor LONDRIHOSP IMPORTACAO E EXPORTACAO DE PRODUTOS MEDICO HOSPITALARES LTDA, CNPJ/CPF: 42.650.279/0001-07, enviou o anexo para o item 1.
Pregoeiro	12/09/2023 08:20:27	R.A. MARTINS - DISTRIBUIDORA LTDA solicito envio da proposta ajustada para o item 24.
Sistema	12/09/2023 08:20:30	Senhor fornecedor R.A. MARTINS - DISTRIBUIDORA LTDA, CNPJ/CPF: 26.984.213/0001-99, solicito o envio do anexo referente ao item 24.
Pregoeiro	12/09/2023 08:21:04	CIRURGICA CERON IMPORTADORA E EXPORTADORA DE EQUIPAMENTOS HOSPITALARES E VETERIN solicito envio da proposta ajustada para o item 27.

Sistema	12/09/2023 08:21:09	Senhor fornecedor CIRURGICA CERON IMPORTADORA E EXPORTADORA DE EQUIPAMENTOS HOSPITALARES E VETERIN, CNPJ/CPF: 18.258.209/0001-15, solicito o envio do anexo referente ao item 27.
Pregoeiro	12/09/2023 08:21:39	Solicito a proposta reajustada de acordo com o último lance, com o prazo de envio de 02 (duas) horas, conforme item 11.1 do edital.
Pregoeiro	12/09/2023 08:21:48	A empresa convocada possui 02 (duas) horas úteis para envio da proposta ajustada,
Pregoeiro	12/09/2023 08:21:55	Caso haja necessidade de prorrogação dos prazos estabelecidos, peço aos senhores que encaminhem as solicitações e justificativas através do e-mail licitacao@planalto.pr.gov.br
Sistema	12/09/2023 08:22:11	Senhor Pregoeiro, o fornecedor DISKTONER COPIADORAS E IMPRESSORAS LTDA, CNPJ/CPF: 04.731.983/0001-97, enviou o anexo para o item 20.
Pregoeiro	12/09/2023 08:22:14	Importante:
Pregoeiro	12/09/2023 08:22:17	Estarei convocando apenas 1 item por empresa, a qual deverá encaminhar uma única proposta com todos os itens ganhos.
Pregoeiro	12/09/2023 08:22:27	Empresas que tiveram suas propostas classificadas em segundo lugar ou em diante, favor observar se sua proposta foi aceita.
Sistema	12/09/2023 08:23:02	Senhor Pregoeiro, o fornecedor CIRURGICA CERON IMPORTADORA E EXPORTADORA DE EQUIPAMENTOS HOSPITALARES E VETERIN, CNPJ/CPF: 18.258.209/0001-15, enviou o anexo para o item 27.
Pregoeiro	12/09/2023 08:23:23	O motivo da recuso/inabilitação de algumas empresas estão descritos em cada um dos itens.
Pregoeiro	12/09/2023 08:23:59	Nova Comunicação da Pregoeira será hoje as 11:00 horas.
Sistema	12/09/2023 08:40:05	Senhor Pregoeiro, o fornecedor CENTRO OESTE - COMERCIO DE MOVEIS E EQUIPAMENTOS LTDA, CNPJ/CPF: 73.334.476/0001-32, enviou o anexo para o item 10.
Sistema	12/09/2023 08:42:45	Senhor Pregoeiro, o fornecedor BRASIL DEVICES EQUIPAMENTOS HOSPITALARES LTDA, CNPJ/CPF: 34.680.592/0001-51, enviou o anexo para o item 17.
Sistema	12/09/2023 08:52:57	Senhor Pregoeiro, o fornecedor AIRTON LUIZ LIBARDI, CNPJ/CPF: 79.194.239/0001-08, enviou o anexo para o item 3.
Sistema	12/09/2023 09:01:40	Senhor Pregoeiro, o fornecedor OFFICER MOVEIS E ELETRONICOS LTDA, CNPJ/CPF: 08.925.642/0001-03, enviou o anexo para o item 23.
Sistema	12/09/2023 10:40:20	Senhor Pregoeiro, o fornecedor K.C.R.S. COMERCIO DE EQUIPAMENTOS LTDA, CNPJ/CPF: 21.971.041/0001-03, enviou o anexo para o item 6.
Pregoeiro	12/09/2023 11:08:13	Senhores licitantes, o prazo para envio das propostas ajustadas será prorrogado até as 11:30 horas.
Pregoeiro	12/09/2023 11:08:44	Nova comunicação a partir das 13:30 horas.
Sistema	12/09/2023 11:38:37	Senhor Pregoeiro, o fornecedor VIA NOVITA LTDA, CNPJ/CPF: 04.447.180/0001-05, enviou o anexo para o item 14.
Sistema	12/09/2023 11:54:27	Senhor Pregoeiro, o fornecedor R.A. MARTINS - DISTRIBUIDORA LTDA, CNPJ/CPF: 26.984.213/0001-99, enviou o anexo para o item 24.
Pregoeiro	12/09/2023 13:37:50	Boa tarde, devido ao grande numero de empresas que não anexaram as propostas ajustadas, iremos fazer a convocação das próximas classificadas, dentro de instantes.
Pregoeiro	12/09/2023 13:42:15	Para R.A. MARTINS - DISTRIBUIDORA LTDA - Sr. licitante, o valor de R\$ 1.190,00 é pra os dois itens e não unitário. Posso confirmar ?
Pregoeiro	12/09/2023 13:42:40	Para R.A. MARTINS - DISTRIBUIDORA LTDA - Irei convocar novamente o arquivo de proposta ajustada para correção.
Sistema	12/09/2023 13:42:56	Senhor fornecedor R.A. MARTINS - DISTRIBUIDORA LTDA, CNPJ/CPF: 26.984.213/0001-99, solicito o envio do anexo referente ao item 24.
Sistema	12/09/2023 13:44:48	Senhor fornecedor ELETROMAQUINAS ASTEC LTDA, CNPJ/CPF: 02.995.568/0001-15, o prazo para envio de anexo para o item 8 foi encerrado pelo Pregoeiro.
Sistema	12/09/2023 13:50:26	Encerrado pelo Sistema o prazo de Convocação do Fornecedor
Sistema	12/09/2023 13:50:34	Senhor fornecedor OFFICER MOVEIS E ELETRONICOS LTDA, CNPJ/CPF: 08.925.642/0001-03, solicito o envio do anexo referente ao item 11.
Sistema	12/09/2023 13:50:57	Senhor fornecedor PAPERFLEX COMERCIAL LTDA, CNPJ/CPF: 07.299.558/0001-69, solicito o envio do anexo referente ao item 8.
Pregoeiro	12/09/2023 13:51:06	As empresas convocadas a seguir terão o prazo de 02(duas) horas para envio da proposta ajustada.
Sistema	12/09/2023 13:51:54	Encerrado pelo Sistema o prazo de Convocação do Fornecedor
Sistema	12/09/2023 13:56:45	Senhor Pregoeiro, o fornecedor OFFICER MOVEIS E ELETRONICOS LTDA, CNPJ/CPF: 08.925.642/0001-03, enviou o anexo para o item 11.
Sistema	12/09/2023 15:53:46	Encerrado pelo Sistema o prazo de Convocação do Fornecedor
Sistema	12/09/2023 15:55:21	Encerrado pelo Sistema o prazo de Convocação do Fornecedor
Sistema	12/09/2023 16:01:18	Senhor fornecedor CENTRO OESTE - COMERCIO DE MOVEIS E EQUIPAMENTOS LTDA, CNPJ/CPF: 73.334.476/0001-32, solicito o envio do anexo referente ao item 24.
Sistema	12/09/2023 16:02:09	Senhor fornecedor R.A. MARTINS - DISTRIBUIDORA LTDA, CNPJ/CPF: 26.984.213/0001-99, solicito o envio do anexo referente ao item 8.

Pregoeiro	12/09/2023 16:03:14	As empresas convocadas terão 02 horas para envio da proposta ajustada.
Pregoeiro	12/09/2023 16:03:42	Nova comunicação será feita amanhã as 08:00 horas.
Sistema	12/09/2023 16:35:36	Senhor Pregoeiro, o fornecedor CENTRO OESTE - COMERCIO DE MOVEIS E EQUIPAMENTOS LTDA, CNPJ/CPF: 73.334.476/0001-32, enviou o anexo para o item 24.
Sistema	13/09/2023 07:53:17	Encerrado pelo Sistema o prazo de Convocação do Fornecedor
Pregoeiro	13/09/2023 08:00:22	Bom dia a todos
Pregoeiro	13/09/2023 08:00:59	A ultima empresa convocada não anexou a proposta ajustada para o item 08.
Pregoeiro	13/09/2023 08:01:35	A próxima colocada terá o prazo de 02 horas para anexar a proposta ajustada no sistema.
Sistema	13/09/2023 08:01:43	Senhor fornecedor VIOLA MIX MOVEIS LTDA, CNPJ/CPF: 36.953.803/0001-08, solicito o envio do anexo referente ao item 8.
Pregoeiro	13/09/2023 08:02:52	Nova comunicação da pregoeira as 10:30h.
Sistema	13/09/2023 08:41:05	Senhor Pregoeiro, o fornecedor VIOLA MIX MOVEIS LTDA, CNPJ/CPF: 36.953.803/0001-08, enviou o anexo para o item 8.
Pregoeiro	13/09/2023 10:56:12	Senhores, devido a um imprevisto, houve um atraso, peço desculpas pelo transtorno.
Pregoeiro	13/09/2023 10:56:44	Informo a todos que a documentação apresentada pelas empresas convocadas estão de acordo com o Edital.
Pregoeiro	13/09/2023 10:57:17	Será realizada a HABILITAÇÃO das proponentes, e em ato contínuo será aberto o prazo para intenção de recurso, a qual, caso haja, deve ser motivada conforme a legalidade.
Sistema	13/09/2023 10:58:05	Srs. Fornecedores, está aberto o prazo para registro de intenção de recursos para os itens/grupos na situação de 'aceito e habilitado' ou 'cancelado no julgamento'.
Pregoeiro	13/09/2023 10:58:52	Foi informado o prazo final para registro de intenção de recursos: 13/09/2023 às 11:30:00.

Eventos da Licitação

Evento	Data/Hora	Observações
Alteração equipe	04/09/2023 08:55:23	
Abertura da sessão pública	06/09/2023 09:00:02	Abertura da sessão pública
Julgamento de propostas	06/09/2023 09:58:38	Início da etapa de julgamento de propostas
Abertura do prazo	13/09/2023 10:58:05	Abertura de prazo para intenção de recurso
Fechamento do prazo	13/09/2023 10:58:52	Fechamento de prazo para registro de intenção de recurso: 13/09/2023 às 11:30:00.

Data limite para registro de recurso: 18/09/2023.

Data limite para registro de contrarrazão: 21/09/2023.

Data limite para registro de decisão: 28/09/2023.

Após encerramento da Sessão Pública, os licitantes melhores classificados foram declarados vencedores dos respectivos itens. Foi divulgado o resultado da Sessão Pública e foi concedido o prazo recursal conforme preconiza o artigo 45, do Decreto Nº 10.024 de 20 de setembro de 2019. Nada mais havendo a declarar, foi encerrada a sessão às 11:37 horas do dia 13 de setembro de 2023, cuja ata foi lavrada e assinada pelo Pregoeiro e Equipe de Apoio.

Carla S. R. Malinski
CARLA SABRINA RECH MALINSKI
Pregoeiro Oficial

DIEGO VINICIUS RUCKHABER
Equipe de Apoio

Fernanda S. Marzec
FERNANDA SCHERER MARZEC
Equipe de Apoio

 Imprimir o Relatório

Voltar

Handwritten initials

Pregão/Concorrência Eletrônica

▪ Visualização de Recursos, Contrarrazões e Decisões

RECURSO :

ILUSTRÍSSIMO SENHOR PRESIDENTE DA COMISSÃO DE LICITAÇÃO DO MUNICÍPIO DE PLANALTO – PARANÁ

PREGÃO Nº 050/2023 – ELETRÔNICO

Brasil Devices Equipamentos Hospitalares LTDA, devidamente inscrita no CNPJ sob nº 34.680.592/0001-51, por intermédio de seu representante Sr. José Felipe Belotto Pelozzo, vem mui respeitosamente, com fulcro no art. 41 e parágrafos da Lei Federal nº 8.666 de 21 de junho de 1.993 e Lei 10.520 de 17 de julho de 2002, propor:

RECURSO

em desfavor dos equipamentos ofertados pelas empresas LONDRIHOSP IMPORTACAO E EXPORTACAO DE PRODUTOS MEDICO HOSPITALARES EIRELI, empresa de direito privado inscrita no CNPJ sob nº 42.650.279/0001-07, CIRURGICA CERON IMPORTADORA E EXPORTADORA DE EQUIPAMENTOS HOSPITALARES E VETERINARIOS, empresa de direito privado inscrita no CNPJ sob nº 18.258.209/0001-15, 216 MATERIAL HOSPITALAR LTDA, empresa de direito privado inscrita no CNPJ sob nº 15.631.700/0001-51, R.A. MARTINS - DISTRIBUIDORA LTDA, empresa de direito privado inscrita no CNPJ sob nº 26.984.213/0001-99, PLG DISTRIBUIDORA DE PRODUTOS HOSPITALARES LTDA, empresa de direito privado inscrita no CNPJ sob nº 34.444.108/0001-95, COSTA & SOUZA COMERCIO HOSPITALAR LTDA, empresa de direito privado inscrita no CNPJ sob nº 46.093.723/0001-83 e OLIMPIO EQUIPAMENTOS HOSPITALARES LTDA, empresa de direito privado inscrita no CNPJ sob nº 33.583.026/0001-69, pelos fatos e fundamentos a seguir expostos

I – DA TEMPESTIVIDADE

A Brasil Devices Equipamentos Hospitalares LTDA, por intermédio de seu sócio o Sr. José Felipe Belotto Pelozzo, manifesta de forma TEMPESTIVA o presente Recurso Administrativo, referente aos itens 18, 25, 26 e 27, do Pregão Eletrônico 050/2023.

13.3 Uma vez aceita a intenção de recurso, será concedido o prazo de 03 (três) dias para a apresentação das razões de recurso, ficando os demais licitantes, desde logo intimados para, querendo, apresentarem as contrarrazões em igual prazo, que começará a contar do término do prazo do recorrente, sendo-lhes assegurada vista imediata dos elementos indispensáveis à defesa dos seus interesses.

Diante do exposto, manifesta-se que o prazo de apresentação das razões recursais é tempestivo, portanto, pugna-se pelo o recebimento do presente.

II – DOS FATOS

A Brasil Devices Equipamentos Hospitalares LTDA, interpõe o presente Recurso referente aos itens 18, 25, 26 e 27 do Pregão Eletrônico 050/2023, contra a Decisão proferida pelo Sr. Pregoeiro, nos termos das razões a seguir aduzidas.

Trata-se de Licitação Pública na modalidade Pregão Eletrônico, para a escolha da proposta mais vantajosa para a aquisição de móveis e equipamentos: "2.1 Constitui objeto deste PREGÃO a contratação de empresa para a aquisição de móveis e equipamentos, que serão adquiridos com recurso proveniente do Termo de Adesão ao incentivo financeiro do Programa de Qualificação da Atenção Primária, na modalidade fundo a fundo, conforme necessidade da secretaria solicitante do município de Planalto PR, tipo menor preço, conforme consta no chamamento público Edital 050/2023.

A abertura da disputa de preços do Pregão Eletrônico se deu em 06 de setembro de 2023, às 09:00. Após, o pregoeiro declarou a licitante LONDRIHOSP IMPORTACAO E EXPORTACAO DE PRODUTOS MEDICO HOSPITALARES EIRELI vencedora dos itens 18, 25, e 26, a empresa CIRURGICA CERON IMPORTADORA E EXPORTADORA DE EQUIPAMENTOS HOSPITALARES E VETERINARIOS no item 27, nas demais colocações as empresas 216 MATERIAL HOSPITALAR LTDA, R.A. MARTINS - DISTRIBUIDORA LTDA, PLG DISTRIBUIDORA DE PRODUTOS HOSPITALARES LTDA, COSTA & SOUZA COMERCIO HOSPITALAR LTDA, e OLIMPIO EQUIPAMENTOS HOSPITALARES LTDA, todas concorrentes do pregão 050/2023.

Quanto da declaração do licitante vencedor, o sistema automaticamente abriu o prazo editalício para manifestação das intenções recursais.

A empresa Brasil Devices, em diante denominada Recorrente, vem respeitosamente perante ao Município de Planalto, por seu representante legal, opor-se à Decisão do Sr. Pregoeiro, face à classificação das empresas LONDRIHOSP IMPORTACAO E EXPORTACAO DE PRODUTOS MEDICO HOSPITALARES EIRELI, CIRURGICA CERON IMPORTADORA E EXPORTADORA DE EQUIPAMENTOS HOSPITALARES E VETERINARIOS, 216 MATERIAL HOSPITALAR LTDA, R.A. MARTINS - DISTRIBUIDORA LTDA, PLG DISTRIBUIDORA DE PRODUTOS HOSPITALARES LTDA, COSTA & SOUZA COMERCIO HOSPITALAR LTDA, e OLIMPIO EQUIPAMENTOS HOSPITALARES LTDA nos itens 18, 25, 26 e 27 do certame 050/2023.

Com base nos fatos narrados, a Recorrente demonstrará técnica e juridicamente que a decisão do Sr. Pregoeiro deverá ser reformada.

III – DO DIREITO

A Recorrente ao avaliar as propostas das Recorridas verificou que os equipamentos ofertados não estão de acordo com as especificações técnicas mínimas exigidas no edital conforme passaremos a demonstrar.

001469

Adiante, passaremos a demonstrar as não conformidades dos equipamentos apresentados pelas empresas Recorridas nos itens 18, 25, 26 e 27, pois não se trata de modelos em acordo com as prescrições editalícias, ofertando equipamentos INFERIORES ao exigido.

Inicialmente, destacamos a descrição do item 18:

Detector Fetal: equipamento para uso obstétrico, não invasivo, destinado para diagnóstico de gravidez múltipla ou morte fetal, localização da placenta, determinação da vida fetal a partir da 10ª semana de gestação aproximadamente e avaliação do batimento cardio-fetal durante o trabalho de parto e o bem-estar do feto no pré-parto. Equipamento do tipo: digital e portátil. Possuir botão liga/desliga. Montado em caixa de material de alta resistência para suportar pequenos e médios impactos. Método por ultrassom. Display digital em LCD para indicação da frequência cardíaca fetal em batimentos por minuto (bpm). Possui função de desligamento automático temporizado. Com controles de volume e tonalidade para filtragem de ruídos indesejáveis. Faixa mínima para detecção cardíaca fetal: 50 a 240 bpm, com precisão e resolução de 1 bpm. Transdutor com frequência de operação entre 2,0 e 2,5 MHz ($\pm 10^\circ\text{A}$). Alto falante embutido. Saída para transdutor e fone de ouvido. Com suporte para alojar o transdutor acústico. Tensão nominal de 127 V e frequência de 60 Hz, ou bivolt automático,

*****possuir bateria interna recarregável, com autonomia mínima de 120 minutos*****.

Peso total igual ou inferior a 1,5 Kg. Acompanhar transdutor (categoria IPXI) com cabo de no mínimo 01 (um) metro, com frequência compatível ao equipamento; Acompanhar fone de ouvido para ausculta individual; Acompanhar tubo com gel; Acompanhar carregador de bateria (se aplicável). Fornecimento de todos os cabos, conectores, acessórios, indispensáveis ao funcionamento solicitado. Garantia mínima de 12 meses.

Preliminarmente, o detector marca Contec, modelo 10C, ofertado pela empresa LONDRIHOSP IMPORTACAO E EXPORTACAO DE PRODUTOS MEDICO HOSPITALARES EIRELI, o qual não possui bateria interna recarregável com autonomia de 120 minutos, a marca Contec é alimentado através de pilhas AA, senão vejamos:

Pág. 09 do manual registrado na ANVISA.

5.6. Baterias.

*****O CONTEC10C é alimentado por três pilhas AA.*****

Link manual ANVISA: <https://consultas.anvisa.gov.br/#/saude/25351440223202271/?numeroRegistro=80298979017>

Por fim, o detector marca MD, modelo FD200B, ofertado pelas empresas CIRURGICA CERON IMPORTADORA E EXPORTADORA DE EQUIPAMENTOS HOSPITALARES E VETERINARIOS e 216 MATERIAL HOSPITALAR LTDA, o qual não possui bateria interna recarregável com autonomia de 120 minutos, a marca MD é alimentado através de pilhas AA, senão vejamos:

Descrição:

***** Alimentação através de pilhas alcalinas*****

Link consulta: <https://www.macrosul.com/produto/doppler-fetal-portatil-digital-fd-200b-md.html>

Adiante, destacamos a descrição do item 25:

Oftalmoscópio com Lâmpada: Mínimo de 2.5 V, Xênon Alógena ou LED, acompanhado de 02 lâmpadas; Seleção mínima de *****6 aberturas,***** com filtro livre de vermelho (utilizável em qualquer abertura); *****Filtro Polarizador***** para eliminação de reflexo Mínimo de 20 lentes para ajustes de dioptrias; *****Faixa mínima de dioptrias: -25 a +22;***** Marcador de dioptrias iluminado; Saída de luz e abertura selada à prova de poeiras e sujeiras; Borracha de proteção para evitar riscos na lente; Cabeça em ABS resistente a impactos; Clipe de bolso e interruptor liga/desliga integrado ao cabo; Cabo metálico; Alimentação através de pilhas alcalinas e ou bateria recarregável, em caso de bateria recarregável deve acompanhar recarregador de bateria; Estojo macio ou rígido.

Preliminarmente, o Oftalmoscópio marca MD, modelo Omni 3000, ofertado pelas empresas LONDRIHOSP IMPORTACAO E EXPORTACAO DE PRODUTOS MEDICO HOSPITALARES EIRELI, CIRURGICA CERON IMPORTADORA E EXPORTADORA DE EQUIPAMENTOS HOSPITALARES E VETERINARIOS, PLG DISTRIBUIDORA DE PRODUTOS HOSPITALARES LTDA e COSTA & SOUZA COMERCIO HOSPITALAR LTDA, o qual não possui 06 aberturas, não possui filtro polarizador e não possui faixa mínima de dioptrias: -25 a +22, a marca MD possui apenas 05 aberturas, apenas filtro verde e dioptria de -20D a +20D, senão vejamos:

Descrição:

***** Seleção de *****5 aberturas***** , com *****filtro verde***** livre de vermelho*****
Lentes com dioptrias de *****-20D a +20D***** , com marcador iluminado.

Link consulta: <https://www.macrosul.com/produto/oftalmoscopio-md-2-5v-xenon-halogeno-com-estajo-macio-omni-3000.html>

Por fim, o Oftalmoscópio marca Gowllands, modelo 3008M, ofertado pela empresa R.A. MARTINS - DISTRIBUIDORA LTDA, o qual não possui 06 aberturas, não possui filtro polarizador e não possui faixa mínima de dioptrias: -25 a +22, a marca Gowllands não possui nenhuma seleção de abertura, não possui nenhum tipo de filtro e dioptria de -20D a +40D, senão vejamos:

Oftalmoscópio Gowllands 3008M

Ref. 3008M

Cabo em metal para 2 pilhas médias tipo C - 1,5 Volts

Regulador de intensidade de luz

Disco com 20 lentes (-20 a + 40 dioptrias)

Lâmpada de 2,5 Volts (ref. 13)

Link consulta: <https://dorja.com.br/produtos/oftalmoscopio-gowllands-3008m/>

Adiante, destacamos a descrição do item 26:

Otoscópio: equipamento para exame visual do ouvido. Otoscópio em *****fibra óptica***** em material de alta resistência. Lâmpada alógena, lente de aumento de 2.5x e 05 espéculos permanentes de plástico com diâmetros aproximados: 2,5mm- 3,0mm-3,5mm-4,0mm- 8,0mm. Possuir regulador de alta e baixa luminosidade e encaixe para visor sobressalente. Possuir cabo em aço inoxidável. Possuir visor articulado ao cabeçote e móvel. Acompanhar lâmpada e visor sobressalente. Apresentar cabo em aço inoxidável de tamanho médio para pilhas. Possuir lupa redonda. Possuir controle de intensidade de luz desejável. Alimentação por pilhas médias comuns. Acompanha estojo reforçado para acondicionamento e transporte, contendo: Lâmpada e visor sobressalente e 05 (cinco) espéculos permanentes de plástico Garantia de 1 ano.

O Otoscópio marca Mikatos, modelo portátil, ofertado pela empresa LONDRIHOSP IMPORTACAO E EXPORTACAO DE PRODUTOS MEDICO HOSPITALARES EIRELI, não é equipado com Fibra Ótica, senão vejamos:

A marca Mikatos não possui em seu portfólio nenhum modelo com a transmissão da luz por Fibra Ótica, apenas transmissão de forma direta, indicaremos abaixo os links dos produtos da marca ofertada, onde podemos constatar que tal característica questionada não é encontrada em nenhum modelo da marca, pois não possui.

Link modelo Mini Otoscópio Missouri:

<https://www.mikatos.com.br/mini-otoscopio-missouri/>

Link modelo Mini Otoscópio Mikatos:

<https://www.mikatos.com.br/mini-otoscopio-mikatos/>

Link modelo Otoscópio TK:

<https://www.mikatos.com.br/otoscopio-tk/>

Link modelo Otoscópio Missouri:

<https://www.mikatos.com.br/otoscopio-missouri-led/>

Como podemos observar, com a iluminação direta a lâmpada fica dentro da cabeça do otoscópio, o que ocasiona obstrução no campo de visão, prejudicando a anamnese por parte do usuário, interferindo diretamente no diagnóstico final, isso não acontece através da iluminação por Fibra Ótica, pois a lâmpada é posicionada no cabo do equipamento, o que deixa o campo de visão limpo e desobstruído, conforme demonstrado na imagem acima.

Por fim, destacamos a descrição do item 27:

Oxímetro de pulso portátil, avançado, pequeno e versátil, projetado para avaliar com precisão a saturação de oxigênio e a frequência cardíaca. Características e Funcionalidades: Simples - Fácil de operar Compacto - pesa apenas 215 gr. Flexível - Funciona com baterias tipo AA ou energia AC (Opcional vendido separadamente). Poderoso - memória de 72 horas para armazenamento de dados. Eficiente - Opera 60 horas com pilhas AA. < align="justify">Versatilidade - combinou tecnologia e algoritmos avançados baseados em anos de experiência, para oferecer uma variedade de funções em suas equipes. Especificações Oxímetro:

Limite de saturação de oxigênio (% SpO2) *****0% a 100%*****

Limite de frequência cardíaca de *****18 a 300***** batimentos por minuto. Indicadores: Qualidade do pulso: LED tricolor Indicador de alarme: LED tricolor Silêncio de Alarmes: LED amarelo Display numérico: LED com 3 dígitos e 7 segmentos, vermelho Indicador de carga baixa: LED amarelo. Precisão: Saturação arterial de oxigênio: (% SpO2) (± 1 S.D.)b Sem movimento: Adultos, pediátricos 70 - 100% ± 2 dígitos Recém- nascidos 70 100% ± 3 dígitos Em movimento: Adultos, pediátricos 70 - 100% ± 3 dígitos Neonatos 70 - 100% ± 4 dígitos Baixa Perfusão: Adultos, Pediátricos 70 - 100% ± 3 dígitos Neonatos 70 - 100% ± 4 dígitos frequência cardíaca: Sem movimento: 18 - 300Ipm i 3 dígitos Em movimento: 40 - 240Ipm ± 5 dígitos Perfusão Baixa: 20 - 250Ipm ± 3 dígitos Temperatura: Funcionamento de -4 ° a + 122 F (-20 ° a + 50 ° C) Durante o armazenamento ou transporte -22 ° a + 122°F(-30°a + 50°C) Umidade: Operando 10% a 90% sem condensação Durante o armazenamento ou transporte 10% a 95% sem condensação Altitude: Operando em altitude Até 40.000 pés (12.000 metros) Pressão Hiperbárica Até 4 atmosferas Opções de alimentação: 4 pilhas alcalinas AA de 1,5 V (6 horas). Garantia mínima de 12 meses.

Preliminarmente, o oxímetro marca Rosenda, modelo VT200B, ofertado pela empresa CIRURGICA CERON IMPORTADORA E EXPORTADORA DE EQUIPAMENTOS HOSPITALARES E VETERINARIOS, o qual não possui frequência cardíaca de 18 a 300 batimentos, a marca Rosenda possui a frequência cardíaca de 0 a 254 BPM, senão vejamos:

Saturação de oxigênio (% SpO2)

Faixa de medição: alcance da medida: SpO2: 0-100% | ****PR 0-254 bpm**** | Índice de perfusão: 0,05% -20%

Link site consulta: <https://www.cirurgicaceron.com.br/bem-estar-e-saude/oximetros/oximetro-de-pulso-portatil-e-mesa-com-visor-de-3-5-vt200>

Adiante, o oxímetro marca Lepu, modelo PC-66B, ofertado pela empresa LONDRIHOSP IMPORTACAO E EXPORTACAO DE PRODUTOS MEDICO HOSPITALARES EIRELI, o qual não possui saturação de 0-100%, a marca Lepu possui faixa de saturação de oxigênio SPO2 de 35 a 99%, senão vejamos:

- SpO2 variação de tela: *****35%-99%*****.

Link site consulta: <https://3svisionhospitalar.com.br/oximetro-de-pulso/>

001471

Adiante, o oxímetro marca Alfamed, modelo Virto, ofertado pela empresa OLIMPIO EQUIPAMENTOS HOSPITALARES LTDA, o qual não possui frequência cardíaca de 18 a 300 batimentos, a marca Alfamed possui a frequência cardíaca de 0 a 255 BPM, senão vejamos:

Faixa de medição:

- SpO2: 0% - 100%
- ***** FP: 0 bpm - 255 bpm*****

Link site consulta: <https://alfamed.com/produtos/oximetro-virto/>

Por fim, o oxímetro marca Contec, modelo CMS60D, ofertado pela empresa COSTA & SOUZA COMERCIO HOSPITALAR LTDA, o qual não possui frequência cardíaca de 18 a 300 batimentos, a marca Contec possui a frequência cardíaca de 30 a 250 BPM, senão vejamos:

Oxímetro de Pulso Portátil Adulto Infantil Neonatal - Contec - CMS60D Ele é portátil, compacto, pequeno, leve e fácil de manusear! Confira algumas de suas características: - Tela LCD 1.8 polegadas colorida; - Opera com 2 pilhas alcalinas AA; - Apresentação simultânea da forma de onda plestimográfica, do gráfico de barras e dos valores numéricos de SPO2 e FP; - Capacidade de memória de dados de 24 horas; - Faixa de medida de SPO2 de 0% a 100% - Faixa de medida de FC de *****30 BPM a 250 BPM*****.

Link site consulta: <https://www.centermedical.com.br/oximetro-de-pulso-portatil-adulto-infantil-neonatal-contec-cms60d/p>

Importante destacar, esta Respeitável Comissão tem a oportunidade de ser justa, mas se a decisão não for pela desclassificação das empresas LONDRIHOSP IMPORTACAO E EXPORTACAO DE PRODUTOS MEDICO HOSPITALARES EIRELI, CIRURGICA CERON IMPORTADORA E EXPORTADORA DE EQUIPAMENTOS HOSPITALARES E VETERINARIOS, 216 MATERIAL HOSPITALAR LTDA, R.A. MARTINS - DISTRIBUIDORA LTDA, PLG DISTRIBUIDORA DE PRODUTOS HOSPITALARES LTDA, COSTA & SOUZA COMERCIO HOSPITALAR LTDA, e OLIMPIO EQUIPAMENTOS HOSPITALARES LTDA, estará desestimulando as empresas a cotarem equipamentos de acordo com os parâmetros, a fim de concorrer nos certames com preços mais baixos e consequentemente com características inferiores. A administração pública deve agir dentro dos parâmetros editalícios, ou alterar suas exigências quanto ao descritivo (o que não é o caso).

Assim, resta comprovado que os equipamentos ofertados pelas empresas LONDRIHOSP IMPORTACAO E EXPORTACAO DE PRODUTOS MEDICO HOSPITALARES EIRELI, CIRURGICA CERON IMPORTADORA E EXPORTADORA DE EQUIPAMENTOS HOSPITALARES E VETERINARIOS, 216 MATERIAL HOSPITALAR LTDA, R.A. MARTINS - DISTRIBUIDORA LTDA, PLG DISTRIBUIDORA DE PRODUTOS HOSPITALARES LTDA, COSTA & SOUZA COMERCIO HOSPITALAR LTDA, e OLIMPIO EQUIPAMENTOS HOSPITALARES LTDA estão fora dos limites das especificações mínimas solicitadas, pois as marcas ofertadas pelas empresas supramencionadas desatendem o solicitado, tornando suas propostas inválidas para o presente certame, e que se forem contempladas estarão prejudicando o melhor interesse público em detrimento do particular.

Em observância ao princípio da vinculação ao instrumento convocatório, a recorrente requer a desclassificação das licitantes LONDRIHOSP IMPORTACAO E EXPORTACAO DE PRODUTOS MEDICO HOSPITALARES EIRELI, CIRURGICA CERON IMPORTADORA E EXPORTADORA DE EQUIPAMENTOS HOSPITALARES E VETERINARIOS, 216 MATERIAL HOSPITALAR LTDA, R.A. MARTINS - DISTRIBUIDORA LTDA, PLG DISTRIBUIDORA DE PRODUTOS HOSPITALARES LTDA, COSTA & SOUZA COMERCIO HOSPITALAR LTDA, e OLIMPIO EQUIPAMENTOS HOSPITALARES LTDA dos itens 18, 25, 26 e 27, vez que não pode a Administração Pública fixar no edital a forma e o modo de participação e no decorrer do procedimento afastar-se do estabelecido.

Portanto, os modelos dos equipamentos ofertados pelas empresas LONDRIHOSP IMPORTACAO E EXPORTACAO DE PRODUTOS MEDICO HOSPITALARES EIRELI, CIRURGICA CERON IMPORTADORA E EXPORTADORA DE EQUIPAMENTOS HOSPITALARES E VETERINARIOS, 216 MATERIAL HOSPITALAR LTDA, R.A. MARTINS - DISTRIBUIDORA LTDA, PLG DISTRIBUIDORA DE PRODUTOS HOSPITALARES LTDA, COSTA & SOUZA COMERCIO HOSPITALAR LTDA, e OLIMPIO EQUIPAMENTOS HOSPITALARES LTDA não atendem as exigências mínimas do edital.

IV - DA FUNDAMENTAÇÃO JURÍDICA PARA A DESCLASSIFICAÇÃO DAS PROPOSTAS DAS EMPRESAS LONDRIHOSP IMPORTACAO E EXPORTACAO DE PRODUTOS MEDICO HOSPITALARES EIRELI, CIRURGICA CERON IMPORTADORA E EXPORTADORA DE EQUIPAMENTOS HOSPITALARES E VETERINARIOS, 216 MATERIAL HOSPITALAR LTDA, R.A. MARTINS - DISTRIBUIDORA LTDA, PLG DISTRIBUIDORA DE PRODUTOS HOSPITALARES LTDA, COSTA & SOUZA COMERCIO HOSPITALAR LTDA, e OLIMPIO EQUIPAMENTOS HOSPITALARES LTDA DO PRESENTE CERTAME

Vê-se, portanto, que as propostas comerciais das empresas LONDRIHOSP IMPORTACAO E EXPORTACAO DE PRODUTOS MEDICO HOSPITALARES EIRELI, CIRURGICA CERON IMPORTADORA E EXPORTADORA DE EQUIPAMENTOS HOSPITALARES E VETERINARIOS, 216 MATERIAL HOSPITALAR LTDA, R.A. MARTINS - DISTRIBUIDORA LTDA, PLG DISTRIBUIDORA DE PRODUTOS HOSPITALARES LTDA, COSTA & SOUZA COMERCIO HOSPITALAR LTDA, e OLIMPIO EQUIPAMENTOS HOSPITALARES LTDA foram apresentadas em evidente desacordo com as prescrições editalícias. Assim sendo, resta evidente que as propostas das empresas contestadas merecem sofrer obrigatória desclassificação no presente certame face ao claro descumprimento da mesma às exigências do edital norteador desta licitação, sob pena de violação inquestionável aos princípios da vinculação ao edital e do julgamento objetivo, sob os quais deve pautar-se todo e qualquer procedimento licitatório.

Vejamos o que prescreve o art. 43 da Lei de 8.666/93, in verbis:

"Art. 43. A licitação será processada e julgada com observância dos seguintes procedimentos:

...

V - julgamento e classificação das propostas de acordo com os critérios de avaliação constantes do edital; ..."

Assim, utilizar-se de outros critérios ou modificar os já existentes implicaria em integral afronta ao imperioso princípio do julgamento objetivo.

Vejamos, então, o que diz o Professor Toshio Mukai, in O novo estatuto jurídico das licitações e contratos administrativos, p. 22.

"O princípio do julgamento objetivo exige que os critérios de apreciação venham prefixados, de modo obje

instrumento convocatório, de tal modo que a comissão de julgamento reduza ao mínimo possível seu subjetivismo.”

No mesmo diapasão, vejamos o entendimento de Roberto Ribeiro Bazzili e Sandra Julien Miranda, in Licitação à Luz do Direito Positivo, p.56, ao dissertar sobre o julgamento objetivo nas licitações:

“Finalmente, para a plena efetivação do princípio em comento o julgamento deve ser realizado com observância dos fatores exclusivamente previstos no ato convocatório. Não basta, pois, a fixação do critério de julgamento; é preciso, ainda, que sejam previstos os fatores que serão considerados no julgamento, ajustados aos fins almejados pela Administração Pública. Na atual Lei 8.666, de 1993, estes não estão elencados, devendo, pois, ser fixados no ato convocatório. Contudo, uma vez estipulados no ato convocatório, o julgamento dar-se-á unicamente de acordo com eles.”

Como visto, o julgamento das propostas não pode dissociar-se, em momento algum, dos critérios objetivos estabelecidos no edital, sob pena de desviar-se do julgamento objetivo.

Ora, o que almeja a empresa Recorrente é que este Ilustríssimo Pregoeiro realize julgamento das propostas em conformidade com os ditames editalícios, ou seja, requer a recorrente que este o Pregoeiro baseie sua decisão de acordo com os preceitos e condições constantes no ato convocatório desta licitação.

É neste tocante que incide precisamente o princípio da vinculação ao edital, o qual deve nortear todo e qualquer procedimento licitatório, conforme preconiza o art. 3º da Lei de Licitações. Os mesmos princípios foram contemplados no art. 5º do Decreto nº. 5.450, de 31 de maio de 2005, que aprovou o regulamento federal para a modalidade de licitação denominada Pregão na forma Eletrônica, como se vê in verbis:

“Art. 5º A licitação na modalidade de pregão é condicionada aos princípios básicos da legalidade, impessoalidade, moralidade, igualdade, publicidade, eficiência, probidade administrativa, vinculação ao instrumento convocatório e do julgamento objetivo, bem como aos princípios correlatos da razoabilidade, competitividade e proporcionalidade.”

Assim, por esses princípios, a Administração Pública (por meio do Pregoeiro e da Comissão de Licitação) e participantes do certame devem pautar as suas ações pelos termos do instrumento convocatório, ou seja, não podem agir, sob pena de violação à legislação vigente, nem além nem aquém do estabelecido no ato convocatório.

Aliás, uma faceta desse princípio encontra-se prevista no art. 41 da Lei de Licitações, ao prever que a Administração não pode deixar de atender às normas e condições do edital, posto achar-se plenamente vinculada ao mesmo. Vejamos:

“Art 41. A Administração não pode descumprir as normas e condições do edital, ao qual se acha estritamente vinculada”

CELSO ANTÔNIO BANDEIRA DE MELO, em seu festejado Curso de Direito Administrativo, ratifica in totum esse posicionamento legal, ao asseverar que:

“O princípio da vinculação ao instrumento convocatório obriga a Administração a respeitar estritamente as regras que haja previamente estabelecido para disciplinar o certame ...”.

Nessa linha de raciocínio, admitir que a Administração não se obrigue a cumprir com o que está explicitamente disposto no edital, significa, em outras palavras, desrespeitar ou fulminar claramente com o princípio da vinculação ao instrumento convocatório.

A propósito, qualquer valoração, além do expressamente disposto no edital, importará na maculação ao referenciado princípio do julgamento objetivo, atribuindo-lhe conotação flagrantemente subjetiva.

Assim sendo, conforme a farta demonstração acima delineada, torna-se imperiosa a desclassificação das empresas LONDRIHOSP IMPORTACAO E EXPORTACAO DE PRODUTOS MEDICO HOSPITALARES EIRELI, CIRURGICA CERON IMPORTADORA E EXPORTADORA DE EQUIPAMENTOS HOSPITALARES E VETERINARIOS, 216 MATERIAL HOSPITALAR LTDA, R.A. MARTINS - DISTRIBUIDORA LTDA, PLG DISTRIBUIDORA DE PRODUTOS HOSPITALARES LTDA, COSTA & SOUZA COMERCIO HOSPITALAR LTDA, e OLIMPIO EQUIPAMENTOS HOSPITALARES LTDA no presente certame, face a comprovação do não atendimento de suas propostas aos termos do edital, sob pena de violação aos referenciados princípios da vinculação ao edital e do julgamento objetivo.

V - DO ENCAMINHAMENTO A JUNTA DE RECURSOS

Subsidiariamente, caso a decisão recorrida não seja reformada, remeta o presente Recurso à apreciação da autoridade competente, nos termos do Art. 109, § 4º, da Lei 8.666/93.

“Art. 109. Dos atos da Administração decorrentes da aplicação desta Lei cabem:

...

§ 4º O recurso será dirigido à autoridade superior, por intermédio da que praticou o ato recorrido, a qual poderá reconsiderar sua decisão, no prazo de 5 (cinco) dias úteis, ou, nesse mesmo prazo, fazê-lo subir, devidamente informado, devendo, neste caso, a decisão ser proferida dentro do prazo de 5 (cinco) dias úteis, contado do recebimento do recurso, sob pena de responsabilidade.

VI - DOS PEDIDOS

Diante do exposto, requer que esse ilustre Pregoeiro se digne:

a. O recebimento do presente recurso, tendo em vista que o prazo das razões recursais é tempestivo;

b. Não obstante a Recorrente admita a competência e notório saber jurídico do Senhor Pregoeiro bem como da Equipe Técnica, data venia, a Decisão deverá ser reformada, procedendo à desclassificação das licitantes LONDRIHOSP IMPORTACAO E EXPORTACAO DE PRODUTOS MEDICO HOSPITALARES EIRELI, CIRURGICA CERON IMPORTADORA E EXPORTADORA DE EQUIPAMENTOS HOSPITALARES E VETERINARIOS, 216 MATERIAL HOSPITALAR LTDA, R.A. MARTINS - DISTRIBUIDORA LTDA, PLG DISTRIBUIDORA DE PRODUTOS HOSPITALARES LTDA, COSTA & SOUZA COMERCIO HOSPITALAR LTDA, e OLIMPIO EQUIPAMENTOS HOSPITALARES LTDA nos itens 18, 25, 26 e 27 tendo em vista as desconformidades apresentadas;

c. Seja dado provimento ao presente Recurso, pela Comissão de Licitação, a fim de promover a DESCLASSIFICAÇÃO das empresas LONDRIHOSP IMPORTACAO E EXPORTACAO DE PRODUTOS MEDICO HOSPITALARES EIRELI, CIRURGICA CERON

IMPORTADORA E EXPORTADORA DE EQUIPAMENTOS HOSPITALARES E VETERINARIOS, 216 MATERIAL HOSPITALAR LTDA, R.A. MARTINS - DISTRIBUIDORA LTDA, PLG DISTRIBUIDORA DE PRODUTOS HOSPITALARES LTDA, COSTA & SOUZA COMERCIO HOSPITALAR LTDA, e OLIMPIO EQUIPAMENTOS HOSPITALARES LTDA, por ser um princípio de justiça;

d. Por fim, subsidiariamente, caso a decisão recorrida não seja reformada, remeta o presente Recurso à apreciação da autoridade competente, nos termos do Art. 109, § 4º, da Lei 8.666/93;

Termos em que, pede deferimento.

Pinhais, 17 de setembro de 2023.

Reitor

