



AD4S320038G22-BHYD  
8GB : 1024M x 64

# ADATA Technology Corp.

## Memory Module Data Sheet

**DDR4-3200(CL22) 260-pin**

**SO-DIMM 8GB**

**Based on 8Gb Hynix D-Die**

**(1024M x 64-bit)**

Version 1-0

Document Number : RAP-001801

*fs*  
*om* *d*

000811



AD4S320038G22-BHYD  
8GB : 1024M x 64

## Revision History

Version	Changes	Page	Date
V1-0	Formal release	-	2020/09/08

*AS*  
*am* 000812



## Table of Contents

1. General Description .....	4
2. Features .....	4
3. Pin Assignment.....	5
4. Pin Description .....	6
5. Block Diagram.....	7
6. Absolute Maximum Ratings.....	8
7. DC Operating Condition .....	8
8. Input AC & DC Logic Level for single-ended signals.....	9
9. Input AC & DC Logic Level for differential signals.....	9
10. IDD Specification.....	10
11. Timings used for IDD, IPP and IDDQ Measurement.....	11
12. Timing Parameters.....	12~24
13. Package Dimensions.....	25
14. Ordering Information.....	26

*am*  
*fs* 000813



## General Description :

AD4S320038G22-BHYD is DDR4-3200(CL22)-22-22 SDRAM memory module. The SPD is programmed to JEDEC standard latency 3200Mbps timing of 22-22-22 at 1.2V. The module is composed of 8Gb CMOS DDR4 SDRAMs in FBGA package and one 4Kbit EEPROM in 8pin TDFN package on a 260pin glass–epoxy printed circuit board.

The module is a Dual In-line Memory Module and intended for mounting onto 260 pins edge connector sockets. Synchronous design allows precise cycle control with the use of system clock. Data I/O transactions are possible on both edges of DQS. Range of operating frequencies, programmable latencies and burst lengths allow the same device to be useful for a variety of high bandwidth, high performance memory system applications.

## Features :

- Power supply (Normal)
  - VDD & VDDQ = 1.2V  $\pm$ 0.06V
  - VPP = 2.5V +0.25V / -0.125V
  - VDDSPD = 2.5V (2.25V to 3.6V)
- 1.2V pseudo open-drain I/O
- Burst Length (BL):8 and 4 with Burst Chop(BC)
- Bi-directional, differential data strobe (DQS and /DQS)
- Differential clock input operation
- DLL aligns DQ and DQS transition with CK transition
- Double-data-rate architecture; two data transfers per clock cycle
- 16 internal banks; 4 groups of 4 banks each
- Internal self calibration through ZQ pin (RZQ:240 ohm $\pm$ 1%)
- Self refresh mode / Low-power auto refresh(LPASR) / Temperature controlled refresh(TCR)
- Tc of 0°C to 95°C
  - 64ms, 8192-cycle refresh at 0°C to 85°C / 32ms, 8192-cycle refresh at 85°C to 95°C
- 8-bit pre-fetch architecture
- On Die Termination, Nominal, Park, and Dynamic ODT
- Data bus inversion for data bus(DBI)
- Command / Address Parity
- Data bus Write CRC
- Lead-free and Halogen-free products are RoHS Compliant
- PCB Gold Plating: 30 $\mu$ m min.



AD4S320038G22-BHYD  
8GB : 1024M x 64

## Pin Assignment :

Pin	Front	Pin	Front	Pin	Front	Pin	Back	Pin	Back	Pin	Back
1	VSS	2	VSS	89	VSS	90	VSS	175	VSS	176	VSS
3	DQ5	4	DQ4	91	CB1, NC	92	CB0, NC	177	DQS4_c	178	DM4_n/D BI4_n, NC
5	VSS	6	VSS	93	VSS	94	VSS	179	DQS4_t	180	VSS
7	DQ1	8	DQ0	95	DQS8_c	96	DM8_n/D BI8_n, NC	181	VSS	182	DQ39
9	VSS	10	VSS	97	DQS8_t	98	VSS	183	DQ38	184	VSS
11	DQS0_c	12	DM0_n/D BI0_n, NC	99	VSS	100	CB6, NC	185	VSS	186	DQ35
13	DQS0_t	14	VSS	101	CB2, NC	102	VSS	187	DQ34	188	VSS
15	VSS	16	DQ6	103	VSS	104	CB7, NC	189	VSS	190	DQ45
17	DQ7	18	VSS	105	CB3, NC	106	VSS	191	DQ44	192	VSS
19	VSS	20	DQ2	107	VSS	108	RESET_n	193	VSS	194	DQ41
21	DQ3	22	VSS	109	CKE0	110	CKE1	195	DQ40	196	VSS
23	VSS	24	DQ12	111	VDD	112	VDD	197	VSS	198	DQS5_c
25	DQ13	26	VSS	113	BG1	114	ACT_n	199	DM5_n/D BI5_n, NC	200	DQS5_t
27	VSS	28	DQ8	115	BG0	116	ALERT_n	201	VSS	202	VSS
29	DQ9	30	VSS	117	VDD	118	VDD	203	DQ46	204	DQ47
31	VSS	32	DQS1_c	119	A12	120	A11	205	VSS	206	VSS
33	DM1_n/ DBI1_n, NC	34	DQS1_t	121	A9	122	A7	207	DQ42	208	DQ43
35	VSS	36	VSS	123	VDD	124	VDD	209	VSS	210	VSS
37	DQ15	38	DQ14	125	A8	126	A5	211	DQ52	212	DQ53
39	VSS	40	VSS	127	A6	128	A4	213	VSS	214	VSS
41	DQ10	42	DQ11	129	VDD	130	VDD	215	DQ49	216	DQ48
43	VSS	44	VSS	131	A3	132	A2	217	VSS	218	VSS
45	DQ21	46	DQ20	133	A1	134	EVENT_n	219	DQS6_c	220	DM6_n/D BI6_n, NC
47	VSS	48	VSS	135	VDD	136	VDD	221	DQS6_t	222	VSS
49	DQ17	50	DQ16	137	CK0_t	138	CK1_t	223	VSS	224	DQ54
51	VSS	52	VSS	139	CK0_c	140	CK1_c	225	DQ55	226	VSS
53	DQS2_c	54	DM2_n/D BI2_n, NC	141	VDD	142	VDD	227	VSS	228	DQ50
55	DQS2_t	56	VSS	143	PARITY	144	A0	229	DQ51	230	VSS
57	VSS	58	DQ22	KEY		KEY		231	VSS	232	DQ60
59	DQ23	60	VSS	145	BA1	146	A10/AP	233	DQ61	234	VSS
61	VSS	62	DQ18	147	VDD	148	VDD	235	VSS	236	DQ57
63	DQ19	64	VSS	149	CS0_n	150	BA0	237	DQ56	238	VSS
65	VSS	66	DQ28	151	A14/WE_n	152	A16/RAS_n	239	VSS	240	DQS7_c
67	DQ29	68	VSS	153	VDD	154	VDD	241	DM7_n/D BI7_n, NC	242	DQS7_t
69	VSS	70	DQ24	155	ODT0	156	A15/CAS_n	243	VSS	244	VSS
71	DQ25	72	VSS	157	CS1_n	158	A13	245	DQ62	246	DQ63
73	VSS	74	DQS3_c	159	VDD	160	VDD	247	VSS	248	VSS
75	DM3_n/D BI3_n, NC	76	DQS3_t	161	ODT1	162	C0, CS2_n, NC	249	DQ58	250	DQ59
77	VSS	78	VSS	163	VDD	164	VREFCA	251	VSS	252	VSS
79	DQ30	80	DQ31	165	C1, CS3_n, NC	166	SA2	253	SCL	254	SDA
81	VSS	82	VSS	167	VSS	168	VSS	255	VDDSPD	256	SA0
83	DQ26	84	DQ27	169	DQ37	170	DQ36	257	VPP	258	VTT
85	VSS	86	VSS	171	VSS	172	VSS	259	VPP	260	SA1
87	CB5, NC	88	CB4, NC	173	DQ33	174	DQ32				

000815



## Pin Description :

Pin Name	Description	Pin Name	Description
A0–A16	SDRAM address bus	SCL	I <sup>2</sup> C serial bus clock for SPD-TSE
BA0, BA1	SDRAM bank select	SDA	I <sup>2</sup> C serial bus data line for SPD-TSE
BG0, BG1	SDRAM bank group select	SA0–SA2	I <sup>2</sup> C slave address select for SPD-TSE
RAS <sub>n</sub> <sup>1</sup>	SDRAM row address strobe	PARITY	SDRAM parity input
CAS <sub>n</sub> <sup>2</sup>	SDRAM column address strobe	VDD	SDRAM I/O and core power supply
WE <sub>n</sub> <sup>3</sup>	SDRAM write enable	VPP	SDRAM activating power supply
CS0 <sub>n</sub> , CS1 <sub>n</sub>	DIMM Rank Select Lines	C0, C1	Chip ID lines for 3DS components
CKE0, CKE1	SDRAM clock enable lines	VREFCA	SDRAM command/address reference supply
ODT0, ODT1	SDRAM on-die termination control lines	VSS	Power supply return (ground)
ACT <sub>n</sub>	SDRAM activate	VDDSPD	Serial SPD/TSE positive power supply
DQ0–DQ63	DIMM memory data bus	ALERT <sub>n</sub>	SDRAM ALERT <sub>n</sub>
CB0–CB7	DIMM ECC check bits	RESET <sub>n</sub>	Set DRAMs to a Known State
DQS0 <sub>t</sub> –DQS8 <sub>t</sub>	Data Buffer data strobes (positive line of differential pair)	EVENT <sub>n</sub>	SPD signals a thermal event has occurred
DQS0 <sub>c</sub> –DQS8 <sub>c</sub>	Data Buffer data strobes (negative line of differential pair)	VTT	Termination supply for the Address. Command and Control bus
DM0 <sub>n</sub> –DM8 <sub>n</sub> , DBI0 <sub>n</sub> –DBI8 <sub>n</sub>	SDRAM data masks/data bus inversion (x8-based x72 DIMMs)	NC	No connection
CK0 <sub>t</sub> , CK1 <sub>t</sub>	SDRAM clocks (positive line of differential pair)		
CK0 <sub>c</sub> , CK1 <sub>c</sub>	SDRAM clocks (negative line of differential pair)		

1. RAS<sub>n</sub> is a multiplexed function with A16.  
2. CAS<sub>n</sub> is a multiplexed function with A15.  
3. WE<sub>n</sub> is a multiplexed function with A14.

## Block Diagram :

[1Rank, x8 DDR4 SDRAMs]

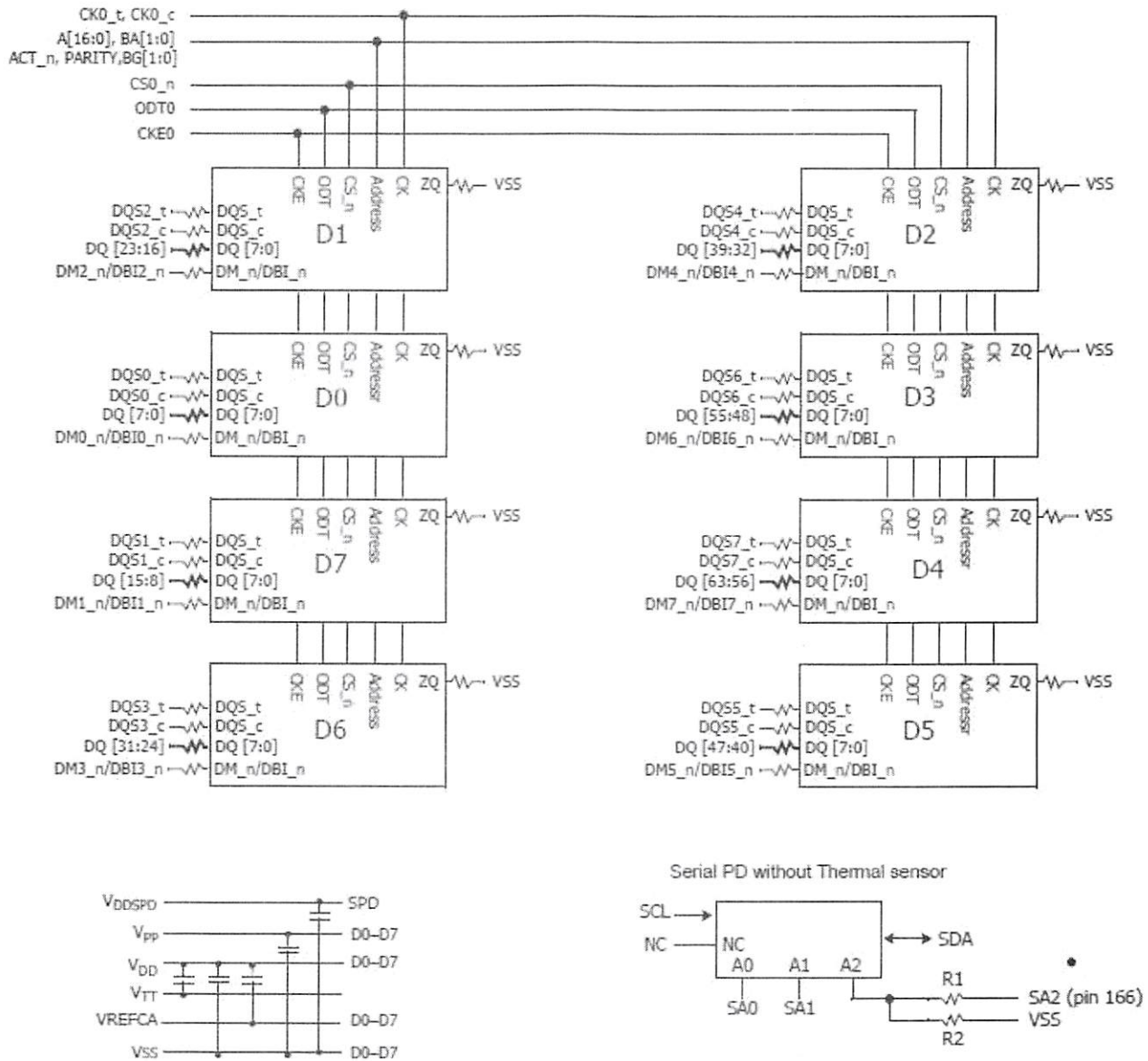

**Note:**

1. Unless otherwise noted, resistor values are  $15\Omega \pm 5\%$ .
2. ZQ resistors are  $240\Omega \pm 1\%$ . For all other resistor values refer to the appropriate wiring diagram.
3. To connect the SPD A2 input to the edge connector pin 166 install R1. To tie the SPD input A2 to ground install R2. Do not install both R1 and R2. The values for R1 and R2 are not critical. Any value less than 100 Ohms may be used.

*Om*  
*SA* 000817

## Absolute Maximum Ratings :

Parameter	Symbol	Value	Unit
Voltage on VDD supply relative to Vss	VDD	-0.3 ~ 1.5	V
Voltage on VDDQ pin relative to Vss	VDDQ	-0.3 ~ 1.5	V
Voltage on VPP pin relative to Vss	VPP	-0.3 ~ 3.0	V
Voltage on any pin relative to Vss	VIN, Vout	-0.3 ~ 1.5	V
Storage temperature	TSTG	-55 ~ +100	°C

**Note:** DDR4 SDRAM component specification.

## Operation Temperature Condition

Parameter	Symbol	Value	Unit	Note
Normal Operating Temperature Range	TC	0~+85	°C	
Extended Temperature Range (Optional)	TC	+85~+95	°C	1

**Note:** (1) Refresh commands must be doubled in frequency, reducing the refresh interval tREFI to 3.9  $\mu$ s

## DC Operating Condition :

Voltage referenced to Vss = 0V, VDD&VDDQ=1.2V $\pm$ 0.06V, Tc = 0 to 85 °C

Parameter	Symbol	Min.	Typ.	Max	Unit	Note
Supply Voltage	VDD	1.14	1.2	1.26	V	1,2,3
	VDDSPD	2.25	2.5	3.6	V	
Supply Voltage for Output	VDDQ	1.14	1.2	1.26	V	1,2,3
Wordline supply voltage	VPP	2.375	2.5	2.75	V	3
Reference Voltage for CMD/ADD	VREFCA, (DC)	0.49 x VDD	0.5 x VDD	0.51 x VDD	V	4
Termination Voltage	VTT	0.49 x VDDQ-20mV	0.5 x VDD	0.51 x VDDQ+20mV	V	

**Note:** (1) Under all conditions VDDQ must be less than or equal to VDD.

(2) VDDQ tracks with VDD. AC parameters are measured with VDD and VDDQ tied together.

(3) The DC bandwidth is limited to 20MHz.

(4) The AC peak noise on VREF may not allow VREF to deviate from VREF(DC) by more than  $\pm$ 1% VDD (for reference: approx.  $\pm$ 12mV)



## Input AC & DC Logic Level for single-ended signals :

Parameter	Symbol	DDR4-2400		DDR4-2666/2933/3200		Unit	Note
		Min	Max	Min	Max		
DC Input logic high voltage	VIH (DC)	VREF+75	VDD	VREF+65	VDD	mV	1
DC Input logic low voltage	VIL (DC)	VSS	VREF-75	VSS	VREF-65	mV	1
AC input logic high	VIH(AC)	VREF+100	Note 2	VREF+90	Note 2	mV	1
AC input logic low	VIL(AC)	Note 2	VREF-100	Note 2	VREF-90	mV	1

**Note:** 1. . See "Overshoot and Undershoot Specifications" on section.

2. The AC peak noise on VREFCA may not allow VREFCA to deviate from VREFCA(DC) by more than  $\pm 1\%$  VDD (for reference : approx.  $\pm 12\text{mV}$ )

## Input AC & DC Logic Level for differential signals :

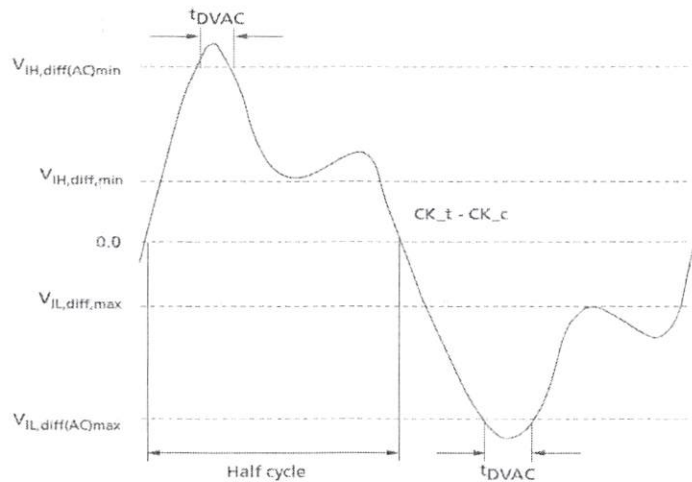

Parameter	Symbol	DDR4-2400/2666		DDR4-2933		DDR4-3200		Unit	Note
		Min	Min	Min	Max	Min	Max		
Differential input high	VIHdiff	0.135	Note 3	0.125	Note 3	0.11	Note 3	V	1
Differential input low	VILdiff	Note 3	-0.135	Note 3	-0.125	Note 3	-0.11	V	1
Differential input high AC	VIHdiff(AC)	$2x(V_{IH(ac)}-V_{ref})$	Note 3	$2x(V_{IH(ac)}-V_{ref})$	Note 3	$2x(V_{IH(ac)}-V_{ref})$	Note 3	V	2
Differential input low AC	VILdiff(AC)	Note 3	$2x(V_{IL(ac)}-V_{ref})$	Note 3	$2x(V_{IL(ac)}-V_{ref})$	Note 3	$2x(V_{IL(ac)}-V_{ref})$	V	2

**Notes:** 1. Used to define a differential signal slew-rate.

2. For  $CK_t - CK_c$  use VIH/VIL(ac) of ADD/CMD and VREFCA

3. These values are not defined, however they single-ended signals CK, /CK, DQS, /DQS, DQSL, /DQSL, DQSU, /DQSU need to be within the respective limits (VIH(dc) max, VIL(dc)min) for single-ended signals as well as the limitations for overshoot and undershoot on Component Datasheet.

000819  
H 9



## IDD Specification :

VDDQ = VDD = 1.2V(1.14V~1.26V),PC4-3200

Symbol	Condition	8GB	Unit
IDD0 <sup>1</sup>	One bank ACTIVATE-PRECHARGE current	296	mA
IPP0 <sup>1</sup>	One bank ACTIVATE-PRECHARGE, wordline boost, IPP current	40	mA
IDD1 <sup>1</sup>	One Bank Active-Read-Precharge Current	368	mA
IDD2N <sup>2</sup>	Precharge Standby Current	240	mA
IDD2NT <sup>1</sup>	Precharge standby ODT current	280	mA
IDD2P <sup>2</sup>	Precharge Power-Down Current	168	mA
IDD2Q <sup>2</sup>	Precharge Quiet Standby Current	200	mA
IDD3N <sup>2</sup>	Active standby current	264	mA
IPP3N <sup>2</sup>	Active standby IPP current	128	mA
IDD3P <sup>2</sup>	Active Power-Down Current	208	mA
IDD4R <sup>1</sup>	Burst Read Current	1056	mA
IDD4W <sup>1</sup>	Burst write current	968	mA
IDD5B <sup>1</sup>	Burst refresh current (1x REF)	1632	mA
IPP5B <sup>1</sup>	Burst refresh IPP current (1x REF)	488	mA
IDD6N <sup>2</sup>	Self refresh current: Normal temperature range (0–85°C)	168	mA
IDD6E <sup>2</sup>	Self refresh current: Extended temperature range (0–95°C)	224	mA
IDD7 <sup>1</sup>	Bank interleave read current	1200	mA
IPP7 <sup>1</sup>	Bank interleave read IPP current	144	mA
IDD8 <sup>2</sup>	Maximum power-down current	96	mA

**Note:**

1. One module rank in the active I<sub>DD/PP</sub>, the other rank in I<sub>DD2P/PP3N</sub>.
2. All ranks in this I<sub>DD/PP</sub> condition.
3. I<sub>DD</sub> current measure method and detail patterns are described on DDR4 component datasheet. Only for reference.



**Timings used for IDD, IPP and IDDQ Measurement :**

Symbol	DDR4-1866	DDR4-2133	DDR4-2400	DDR4-2666	DDR4-2933	DDR4-3200	Units
Bin(CL-tRCD-tRP)	13-13-13	15-15-15	17-17-17	19-19-19	21-21-21	22-22-22	
Parameter	Min	Min	Min	Min	Min	Min	
tCK	1.071	0.937	0.833	0.75	0.682	0.625	ns
CL	13	15	17	19	21	22	nCK
CWL	12	14	16	18	20	20	nCK
nRCD	13	15	17	19	21	22	nCK
nRC	45	51	56	62	68	74	nCK
nRAS	32	36	39	43	47	52	nCK
nRP	13	15	17	19	21	22	nCK
nFAW	X4	16	16	16	16	16	nCK
	X8	22	23	26	28	31	nCK
	X16	28	32	36	40	44	nCK
nRRDS	X4	4	4	4	4	4	nCK
	X8	4	4	4	4	4	nCK
	X16	6	6	7	8	8	nCK
nRRDL	X4	5	6	6	7	8	nCK
	X8	5	6	6	7	8	nCK
	X16	6	7	8	9	10	nCK
tCCD_S	4	4	4	4	4	4	nCK
tCCD_L	5	6	6	7	8	8	nCK
tWTR_S	3	3	3	4	4	4	nCK
tWTR_L	7	8	9	10	11	12	nCK
nRFC 2Gb	150	171	193	214	235	256	nCK
nRFC 4Gb	243	278	313	347	382	416	nCK
nRFC 8Gb	327	374	421	467	514	560	nCK
nRFC 16Gb	514	587	661	734	807	880	nCK

000821  
\$ 9



## Timing Parameters :

Parameter	Symbol	DDR4-2400		DDR4-2666		DDR4-2933		DDR4-3200		Unit	Notes	
		Min	Max	Min	Max	Min	Max	Min	Max			
<b>Clock Timing</b>												
Clock period average(DLL off mode)	tCK(DLL_OFF)	8	20	8	20	8	20	8	20	ns		
Clock period average	tCK(AVG) (DLL_ON)	0.833	<0.938	0.75	<0.833	0.682	<0.75	0.625	<0.682	ns	14	
High pulse width average	tCH (AVG)	0.48	0.52	0.48	0.52	0.48	0.52	0.48	0.52	tCK(AVG)		
Low pulse width average	tCL (AVG)	0.48	0.52	0.48	0.52	0.48	0.52	0.48	0.52	tCK(AVG)		
Clock period jitter	Total	tJITper_tot	-42	42	-38	38	-34	34	-32	32	ps	18 , 19
	Deterministic	tJITper_dj	-21	21	-19	19	-17	17	-16	16	ps	18
	DLL locking	tJITper,lck	-33	33	-30	30	-27	27	-25	25	ps	
Clock absolute period	tCK (ABS)	MIN = tCK (AVG) MIN + tJITper_tot MIN; MAX = tCK (AVG) MAX + tJITper_tot MAX								ps		
Clock absolute high pulse width(includes duty cycle jitter)	tCH (ABS)	0.45	-	0.45	-	0.45	-	0.45	-	tCK(AVG)		
Clock absolute low pulse width(includes duty cycle jitter)	tCL (ABS)	0.45	-	0.45	-	0.45	-	0.45	-	tCK(AVG)		
Cycle-to-cycle jitter	Total	tJITcc_tot	-	83	-	75	-	68	-	62	ps	
	DLL locking	tJITcc,lck	-	67	-	60	-	55	-	50	ps	
Cumulative error across	2 cycles	tERR2per	-61	61	-55	55	-50	50	-46	46	ps	
	3 cycles	tERR3per	-73	73	-66	66	-60	60	-55	55	ps	
	4 cycles	tERR4per	-81	81	-73	73	-66	66	-61	61	ps	
	5 cycles	tERR5per	-87	87	-78	78	-71	71	-65	65	ps	
	6 cycles	tERR6per	-92	92	-83	83	-75	75	-69	69	ps	
	7 cycles	tERR7per	-97	97	-87	87	-79	79	-73	73	ps	
	8 cycles	tERR8per	-101	101	-91	91	-83	83	-76	76	ps	
	9 cycles	tERR9per	-104	104	-94	94	-85	85	-78	78	ps	
	10 cycles	tERR10per	-107	107	-96	96	-88	88	-80	80	ps	
	11 cycles	tERR11per	-110	110	-99	99	-90	90	-83	83	ps	
	12 cycles	tERR12per	-112	112	-101	101	-92	92	-84	84	ps	
	n=13,14...49, 50cycles	tERRnper	tERRnper MIN = (1 + 0.68ln[n]) × tJITper_tot MIN tERRnper MAX = (1 + 0.68ln[n]) × tJITper_tot MAX								ps	

*Am*  
*8 J*



Parameter	Symbol	DDR4-2400		DDR4-2666		DDR4-2933		DDR4-3200		Unit	Notes	
		Min	Max	Min	Max	Min	Max	Min	Max			
<b>DQ Input Timing</b>												
Data setup time to DQS_t, DQS_c	Base(calibrated V <sub>REF</sub> )	tDS	Refer to DQ Input Receiver Specification section (approximately 0.15tCK to 0.28tCK )								-	
	Noncalibrated V <sub>REF</sub>	tPDA_S	minimum of 0.5UI								UI	23
Data hold time from DQS_t, DQS_c	Base(calibrated V <sub>REF</sub> )	tDS	Refer to DQ Input Receiver Specification section (approximately 0.15tCK to 0.28tCK )								-	
	Noncalibrated V <sub>REF</sub>	tPDA_S	minimum of 0.5UI								UI	23
DQ and DM minimum data pulse width for each input	tDIPW	0.58	-	0.58	-	0.58	-	0.58	-	UI		
<b>DQ Output Timing (DLL enabled)</b>												
DQS_t, DQS_c to DQ skew, per group, per access	tDQSQ	-	0.17	-	0.18	-	0.19	-	0.22	UI		
DQ output hold time from DQS_t, DQS_c	tQH	0.74	-	0.74	-	0.74	-	0.74	-	UI		
Data Valid Window per device: tQH -tDQSQ each device's output per UI	tDVWd	0.64	-	0.64	-	0.64	-	0.64	-	UI		
Data Valid Window per device, per pin: tQH - tDQSQ each device's output per UI	tDVWp	0.72	-	0.72	-	0.72	-	0.72	-	UI		
DQ Low-Z time from CK_t, CK_c	tLZDQ	-330	175	-310	170	-280	165	-250	160	ps		
DQ High-Z time from CK_t, CK_c	tHZDQ	-	175	-	170	-	165	-	160	ps		
<b>DQ Strobe Input Timing</b>												
DQS_t, DQS_c rising edge to CK_t, CK_c rising edge for 1tCKpreamble	tDQSS <sub>1ck</sub>	-0.27	0.27	-0.27	0.27	-0.27	0.27	-0.27	0.27	CK		
DQS_t, DQS_c rising edge to CK_t, CK_c rising edge for 2tCKpreamble	tDQSS <sub>2ck</sub>	-0.50	0.50	-0.50	0.50	-0.50	0.50	-0.50	0.50	CK		
DQS_t, DQS_c differential input low pulse width	tDQSL	0.46	0.54	0.46	0.54	0.46	0.54	0.46	0.54	CK		

*Am*  
*St* *d*



Parameter	Symbol	DDR4-2400		DDR4-2666		DDR4-2933		DDR4-3200		Unit	Notes
		Min	Max	Min	Max	Min	Max	Min	Max		
<b>DQ Strobe Input Timing</b>											
DQS_t, DQS_c differential input high pulse width	tDQSH	0.46	0.54	0.46	0.54	0.46	0.54	0.46	0.54	CK	
DQS_t, DQS_c falling edge setup to CK_t, CK_c rising edge	tDSS	0.18	-	0.18	-	0.18	-	0.18	-	CK	
DQS_t, DQS_c falling edge hold from CK_t, CK_c rising edge	tDSH	0.18	-	0.18	-	0.18	-	0.18	-	CK	
DQS_t, DQS_c differential WRITE preamble for 1'CKpreamble	tWPRE <sub>1ck</sub>	0.9	-	0.9	-	0.9	-	0.9	-	CK	
DQS_t, DQS_c differential WRITE preamble for 2'CKpreamble	tWPRE <sub>2ck</sub>	1.8	-	1.8	-	1.8	-	1.8	-	CK	
DQS_t, DQS_c differential WRITE postamble	tWPST	0.33	-	0.33	-	0.33	-	0.33	-	CK	
<b>DQS Strobe Output Timing (DLL enabled)</b>											
DQS_t, DQS_c rising edge output access time from rising CK_t, CK_c	tDQSCK	-175	175	-170	170	-165	165	-160	160	ps	
DQS_t, DQS_c rising edge output variance window per DRAM	tDQSCKi	-	290	-	270	-	265	-	260	ps	
DQS_t, DQS_c differential output high time	tQSH	0.4	-	0.4	-	0.4	-	0.4	-	CK	
DQS_t, DQS_c differential output low time	tQSL	0.4	-	0.4	-	0.4	-	0.4	-	CK	
DQS_t, DQS_c Low-Z time (RL - 1)	tLZDQS	-330	175	-310	170	-280	165	-250	160	ps	
DQS_t, DQS_c High-Z time (RL + BL/2)	tHZDQS	-	175	-	170	-	165	-	160	ps	
DQS_t, DQS_c differential READ preamble for 1'CKpreamble	tRPRE <sub>1ck</sub>	0.9	-	0.9	-	0.9	-	0.9	-	CK	
DQS_t, DQS_c differential READ preamble for 2'CKpreamble	tRPRE <sub>2ck</sub>	1.8	-	1.8	-	1.8	-	1.8	-	CK	
DQS_t, DQS_c differential READ postamble	tRPST	0.33	-	0.33	-	0.33	-	0.33	-	CK	

Am  
H P



AD4S320038G22-BHYD  
8GB : 1024M x 64

Parameter	Symbol	DDR4-2400		DDR4-2666		DDR4-2933		DDR4-3200		Unit	Notes
		Min	Max	Min	Max	Min	Max	Min	Max		
<b>Command and Address Timing</b>											
DLL locking time	tDLLK	768	–	1024	–	1024	–	1024	–	CK	2, 4
CMD, ADDR setup time to CK_t, CK_c Base referenced to V <sub>IH(AC)</sub> and V <sub>IL(AC)</sub> levels	Base	tIS	62	–	55	–	48	–	40	–	ps
	V <sub>REFCA</sub>	tISVREF	162	–	145	–	138	–	130	–	ps
CMD, ADDR hold time to CK_t, CK_c Base referenced to V <sub>IH(DC)</sub> and V <sub>IL(DC)</sub> levels	Base	tIH	87	–	80	–	73	–	65	–	ps
	V <sub>REFCA</sub>	tIHVREF	162	–	145	–	138	–	130	–	ps
CTRL, ADDR pulse width for each input	tIPW	410	–	385	–	365	–	340	–	ps	
ACTIVATE to internal READ or WRITE delay	tRCD	14.16	–	14.25	–	14.32	–	13.75	–	ns	
PRECHARGE command period	tRP	14.16	–	14.25	–	14.32	–	13.75	–	ns	
ACTIVATE-to-PRECHARGE command period	tRAS	32	9 × tREFI	32	9 × tREFI	32	9 × tREFI	32	9 × tREFI	ns	13
ACTIVATE-to-ACTIVATE or REF command period	tRC	46.16	–	46.25	–	46.32	–	45.75	–	ns	13
ACTIVATE-to-ACTIVATE command period to different bank groups for 1/2KB page size	tRRD_S (1/2KB)	MIN = greater of 4CK or 3.3ns		MIN = greater of 4CK or 3.0ns		MIN = greater of 4CK or 2.7ns		MIN = greater of 4CK or 2.5ns		CK	1
ACTIVATE-to-ACTIVATE command period to different bank groups for 1KB page size	tRRD_S (1KB)	MIN = greater of 4CK or 3.3ns		MIN = greater of 4CK or 3.0ns		MIN = greater of 4CK or 2.7ns		MIN = greater of 4CK or 2.5ns		CK	1
ACTIVATE-to-ACTIVATE command period to different bank groups for 2KB page size	tRRD_S (2KB)	MIN = greater of 4CK or 5.3ns		MIN = greater of 4CK or 5.3ns		MIN = greater of 4CK or 5.3ns		MIN = greater of 4CK or 5.3ns		CK	1
ACTIVATE-to-ACTIVATE command period to same bank groups for 1/2KB page size	tRRD_L (1/2KB)	MIN = greater of 4CK or 4.9ns		MIN = greater of 4CK or 4.9ns		MIN = greater of 4CK or 4.9ns		MIN = greater of 4CK or 4.9ns		CK	1

000825

*Am*  
*JS* *J*



Parameter	Symbol	DDR4-2400		DDR4-2666		DDR4-2933		DDR4-3200		Unit	Notes
		Min	Max	Min	Max	Min	Max	Min	Max		
<b>Command and Address Timing</b>											
ACTIVATE-to-ACTIVATE command period to same bank groups for 1KB page size	tRRD_L (1KB)	MIN = greater of 4CK or 4.9ns	MIN = greater of 4CK or 4.9ns	MIN = greater of 4CK or 4.9ns	MIN = greater of 4CK or 4.9ns	CK	1				
ACTIVATE-to-ACTIVATE command period to same bank groups for 2KB page size	tRRD_L (2KB)	MIN = greater of 4CK or 6.4ns	MIN = greater of 4CK or 6.4ns	MIN = greater of 4CK or 6.4ns	MIN = greater of 4CK or 6.4ns	CK	1				
Four ACTIVATE windows for 1/2KB page size	tFAW (1/2KB)	MIN = greater of 16CK or 13ns	MIN = greater of 16CK or 12ns	MIN = greater of 16CK or 10.875ns	MIN = greater of 16CK or 10ns	ns					
Four ACTIVATE windows for 1KB page size	tFAW (1KB)	MIN = greater of 20CK or 21ns	MIN = greater of 20CK or 21ns	MIN = greater of 20CK or 21ns	MIN = greater of 20CK or 21ns	ns					
Four ACTIVATE windows for 2KB page size	tFAW (2KB)	MIN = greater of 28CK or 30ns	MIN = greater of 28CK or 30ns	MIN = greater of 28CK or 30ns	MIN = greater of 28CK or 30ns	ns					
<b>Command and Address Timing</b>											
WRITE recovery time	tWR	MIN = 15ns				ns	5, 10, 1				
	tWR2	MIN = 1CK + tWR				CK	5, 11, 1				
WRITE recovery time when CRC and DM are both enabled	tWR_CRC_DM	MIN = tWR + greater of (5CK or 3.75ns)				CK	6, 10, 1				
	tWR_CRC_DM2	MIN = 1CK + tWR_CRC_DM				CK	6, 11, 1				
Delay from start of internal WRITE transaction to internal READ command – Same bank group	tWTR_L	MIN = greater of 4CK or 7.5ns				CK	5, 10, 1				
	tWTR_L2	MIN = 1CK + tWTR_L				CK	5, 11, 1				
Delay from start of internal WRITE transaction to internal READ command – Same bank group when CRC and DM are both enabled	tWTR_L_CRC_DM	MIN = tWTR_L + greater of (5CK or 3.75ns)				CK	6, 10, 1				
	tWTR_L_CRC_DM2	MIN = 1CK + tWTR_L_CRC_DM				CK	6, 11, 1				





Parameter	Symbol	DDR4-2400		DDR4-2666		DDR4-2933		DDR4-3200		Unit	Notes
		Min	Max	Min	Max	Min	Max	Min	Max		
<b>Command and Address Timing</b>											
Delay from start of internal WRITE transaction to internal READ command – Different bank group	tWTR_S	MIN = greater of (2CK or 2.5ns)								CK	5, 7, 8, 10, 1
	tWTR_S2	MIN = 1CK + tWTR_S								CK	5, 7, 8, 11, 1
Delay from start of internal WRITE transaction to internal READ command – Different bank group when CRC and DM are both enabled	tWTR_S_CRC_D M	MIN = tWTR_S + greater of (5CK or 3.75ns)								CK	6, 7, 8, 10, 1
	tWTR_S_CRC_D M2	MIN = 1CK + tWTR_S_CRC_DM								CK	6, 7, 8, 11, 1
READ-to-PRECHARGE time	tRTP	MIN = greater of 4CK or 7.5ns								CK	1
CAS_n-to-CAS_n command delay to different bank group	tCCD_S	4	-	4	-	4	-	4	-	CK	
CAS_n-to-CAS_n command delay to samebank group	tCCD_L	MIN = greater of 5CK or 5ns	-	MIN = greater of 5CK or 5ns	-	MIN = greater of 5CK or 5ns	-	MIN = greater of 5CK or 5ns	-	CK	15
Auto precharge write recovery + precharge time	tDAL (MIN)	MIN = WR + ROUNDUP(tRP/tCK (AVG)); MAX = N/A								CK	
<b>MRS Command Timing</b>											
MRS command cycle time	tMRD	8	-	8	-	8	-	8	-	CK	
MRS command cycle time in PDA mode	tMRD_PDA	MIN = greater of (16nCK, 10ns)									1
MRS command cycle time in CAL mode	tMRD_CAL	MIN = tMOD + tCAL								CK	
MRS command update delay	tMOD	MIN = greater of (24nCK, 15ns)								CK	1
MRS command update delay in PDA mode	tMOD_PDA	MIN = tMOD								CK	
MRS command update delay in CAL mode	tMOD_CAL	MIN = tMOD + tCAL CK								CK	



Parameter	Symbol	DDR4-2400		DDR4-2666		DDR4-2933		DDR4-3200		Unit	Notes
		Min	Max	Min	Max	Min	Max	Min	Max		
<b>MRS Command Timing</b>											
MRS command to DQS drive in preamble training	tSDO	MIN = tMOD + 9ns								CK	
<b>MPR Command Timing</b>											
Multipurpose register recovery time	tMPRR	MIN = 1CK								CK	
Multipurpose register write recovery time	tWR_MPRR	MIN = tMOD + AL + PL									
<b>CRC Error Reporting Timing</b>											
CRC error to ALERT_n latency	tCRC_ALERT	3	13	3	13	3	13	3	13	ns	
CRC ALERT_n pulse width	tCRC_ALERT_PW	6	10	6	10	6	10	6	10	CK	
<b>CA Parity Timing</b>											
Parity latency	PL	5	-	5	-	6	-	6	-	CK	
Commands uncertain to be executed during this time	tPAR_UNKNOWN	-	PL	-	PL	-	PL	-	PL	CK	
Delay from errant command to ALERT_n assertion	tPAR_ALERT_ON	-	PL + 6ns	-	PL + 6ns	-	PL + 6ns	-	PL + 6ns	CK	
Pulse width of ALERT_n signal when asserted	tPAR_ALERT_PW	72	144	80	160	88	176	96	192	CK	
Time from alert asserted until DES command srequired in persistent CA paritymode	tPAR_ALERT_RSP	-	64	-	71	-	78	-	85	CK	
<b>CAL Timing</b>											
CS_n to command address latency	tCAL	5	-	5	-	6	-	6	-	CK	20
CS_n to command address latency in gear-down mode	tCALg	N/A	-	6	-	8	-	8	-	CK	
<b>MPSM Timing</b>											
Command path disable delay upopn MPSM entry	tMPED	MIN = tMOD (MIN) + tCPDED (MIN)								CK	1
Valid clock requirement after MPSM entry	tCKMPE	MIN = tMOD (MIN) + tCPDED (MIN)								CK	1
Valid clock requirement before MPSM	tCKMPX	MIN = tCKSRX (MIN)								CK	1

Handwritten signatures and markings, including the number 000828 and some illegible scribbles.



Parameter	Symbol	DDR4-2400		DDR4-2666		DDR4-2933		DDR4-3200		Unit	Notes		
		Min	Max	Min	Max	Min	Max	Min	Max				
<b>MPSM Timing</b>													
Exit MPSM to commands not requiring a locked DLL	tXMP	tXS (MIN)									CK		
Exit MPSM to commands requiring a locked DLL	tXMPDLL	MIN = tXMP (MIN) + tXSDDL (MIN)									CK	1	
CS setup time to CKE	tMPX_S	MIN = tIS (MIN) + tIH (MIN)									ns		
CS_n HIGH hold time to CKE rising edge	tMPX_HH	MIN = tXP									ns		
CS_n LOW hold time to CKE rising edge	tMPX_LH	12	tXMP -10ns	12	tXMP -10ns	12	tXMP -10ns	12	tXMP -10ns	ns			
<b>Connectivity Test Timing</b>													
TEN pin HIGH to CS_n LOW – Enter CT mode	tCT_Enable	200	–	200	–	200	–	200	–	ns			
CS_n LOW and valid input to valid output	tCT_Valid	–	200	–	200	–	200	–	200	ns			
CK_t, CK_c valid and CKE HIGH after TEN goes HIGH	tCTCKE_Valid	10	–	10	–	10	–	10	–	ns			
<b>Calibration and VREFDQ Train Timing</b>													
ZQCL command: Long calibration time	POWER-UP and RESET operation	tZQinit	1024	–	1024	–	1024	–	1024	–	CK		
	Normal operation	tZQoper	512	–	512	–	512	–	512	–	CK		
ZQCS command: Short calibration time		tZQCS	128	–	128	–	128	–	128	–	CK		
The VREF increment/decrement step time		VREF_time	MIN = 150ns										
Enter VREFDQ training mode to the first write or VREFDQ MRS command delay		tVREFDQE	MIN = 150ns									ns	1
Exit VREFDQ training mode to the first WRITE command delay		tVREFDQX	MIN = 150ns									ns	1

*Am*  
*fs* *J*



Parameter	Symbol	DDR4-2400		DDR4-2666		DDR4-2933		DDR4-3200		Unit	Notes	
		Min	Max	Min	Max	Min	Max	Min	Max			
<b>Initialization and Reset Timing</b>												
Exit reset from CKE HIGH to a valid command	tXPR	MIN = greater of 5CK or tRFC (MIN) + 10ns								CK	1	
RESET_L pulse low after power stable	tPW_REST_S	1.0	-	1.0	-	1.0	-	1.0	-	µs		
RESET_L pulse low at power-up	PW_REST_L	200	-	200	-	200	-	200	-	µs		
Begin power supply ramp to power supplies stable	tVDDPR	MIN = N/A; MAX = 200								ms		
RESET_n LOW to power supplies stable	tRPS	MIN = 0; MAX = 0								ns		
RESET_n LOW to I/O and RTT High-Z	tIOZ	MIN = N/A; MAX = undefined								ns		
<b>Refresh Timing</b>												
REFRESH-to-ACTIVATE or REFRESH command period (all bank groups)	4Gb	tRFC1	MIN = 260								ns	1, 12
		tRFC2	MIN = 160								ns	1, 12
		tRFC4	MIN = 110								ns	1, 12
	8Gb	tRFC1	MIN = 350								ns	1, 12
		tRFC2	MIN = 260								ns	1, 12
		tRFC4	MIN = 160								ns	1, 12
	16Gb	tRFC1	MIN = 550								ns	1, 12
		tRFC2	MIN = 350								ns	1, 12
		tRFC4	MIN = 260								ns	1, 12
Average periodic refresh interval	0°C ≤ TC ≤ 85°C	tREFI	MIN = N/A; MAX = 7.8								ns	12'
	85°C < TC ≤ 95°C	tREFI	MIN = N/A; MAX = 3.9								µs	12
<b>Self Refresh Timing</b>												
Exit self refresh to commands not requiring a locked DLL SRX to commands	tXS	MIN = tRFC + 10ns								ns	1	
not requiring a locked DLL in self refresh abort	tXS_ABORT	MIN = tRFC4 + 10ns								ns	1	
Exit self refresh to ZQCL, ZQCS and MRS (CL, CWL, WR, RTP and gear-down)	tXS_FAST	MIN = tRFC4 + 10ns								ns	1	

000830  
*Om*  
*JS*



Parameter	Symbol	DDR4-2400		DDR4-2666		DDR4-2933		DDR4-3200		Unit	Notes
		Min	Max	Min	Max	Min	Max	Min	Max		
<b>Self Refresh Timing</b>											
Exit self refresh to commands requiring a locked DLL	tXSDLL	MIN = tDLLK (MIN)								CK	1
Minimum CKE low pulse width for self refresh entry to self refresh exit timing	tCKESR	MIN = tCKE (MIN) + 1nCK								CK	1
Minimum CKE low pulse width for self refresh entry to self refresh exit timing when CA parity is enabled	tCKESR_PAR	MIN = tCKE (MIN) + 1nCK + PL								CK	1
Valid clocks after self refresh entry (SRE) or power-down entry (PDE)	tCKSRE	MIN = greater of (5CK, 10ns)								CK	1
Valid clock requirement after self refresh entry or power-down when CA parity is enabled	tCKSRE_PAR	MIN = greater of (5CK, 10ns) + PL								CK	1
Valid clocks before self refresh exit (SRX) or power-down exit (PDX), or reset exit	tCKSRX	MIN = greater of (5CK, 10ns)								CK	1
<b>Power-Down Timing</b>											
Exit power-down with DLL on to any valid command	tXP	MIN = greater of 4CK or 6ns								CK	1
Exit precharge power-down with DLL frozen to commands not requiring a locked DLL when CA Parity is enabled	tXP_PAR	MIN = (greater of 4CK or 6ns) + PL								CK	1
CKE MIN pulse width	tCKE (MIN)	MIN = greater of 3CK or 5ns								CK	
Command pass disable delay	tCPDED	4	-	4	-	4	-	4	-	CK	
Power-down entry to power-down exit timing	tPD	MIN = tCKE (MIN); MAX = 9 × tREFI								CK	
Begin power-down period prior to CKE registered HIGH	tANPD	WL - 1CK								CK	
Power-down entry period: ODT either synchronous or asynchronous	PDE	Greater of tANPD or tRFC - REFRESH command to CKE LOW time								CK	

*am*  
*9*



AD4S320038G22-BHYD  
8GB : 1024M x 64

Parameter	Symbol	DDR4-2400		DDR4-2666		DDR4-2933		DDR4-3200		Unit	Notes
		Min	Max	Min	Max	Min	Max	Min	Max		
<b>Power-Down Timing</b>											
Power-down exit period: ODT either synchronous or asynchronous	PDX	tANPD + tXSDDL								CK	
<b>Power-Down Entry Minimum Timing</b>											
ACTIVATE command to power-down entry	tACTPDEN	2	-	2	-	2	-	2	-	CK	
PRECHARGE/PRECHARGE ALL command to power-down entry	tPRPDEN	2	-	2	-	2	-	2	-	CK	
REFRESH command to power-down entry	tREFPDEN	2	-	2	-	2	-	2	-	CK	
MRS command to power-down entry	tMRSPDEN	MIN = tMOD (MIN)								CK	1
READ/READ with auto precharge command to power-down entry	tRDPDEN	MIN = RL + 4 + 1								CK	1
WRITE command to power-down entry (BL8OTF, BL8MRS, BC4OTF)	tWRPDEN	MIN = WL + 4 + tWR/tCK (AVG)								CK	1
WRITE command to power-down entry (BC4MRS)	tWRPBC4DEN	MIN = WL + 2 + tWR/tCK (AVG)								CK	1
WRITE with auto precharge command to power-down entry (BL8OTF, BL8MRS, BC4OTF)	tWRAPDEN	MIN = WL + 4 + WR + 1								CK	1
WRITE with auto precharge command to power-down entry (BC4MRS)	tWRAPBC4DEN	MIN = WL + 2 + WR + 1								CK	1
<b>ODT Timing</b>											
Direct ODT turn-on latency	DODTLon	WL - 2 = CWL + AL + PL - 2								CK	
Direct ODT turn-off latency	DODTLoff	WL - 2 = CWL + AL + PL - 2								CK	
R <sub>TT</sub> dynamic change skew	tADC	0.3	0.7	0.28	0.72	0.26	0.74	0.26	0.74	CK	
Asynchronous RTT(NOM) turn-on delay (DLL off)	tAONAS	1	9	1	9	1	9	1	9	ns	
Asynchronous RTT(NOM) turn-off delay (DLL off)	tAOFAS	1	9	1	9	1	9	1	9	ns	

000832

*Handwritten signature and initials*



Parameter	Symbol	DDR4-2400		DDR4-2666		DDR4-2933		DDR4-3200		Unit	Notes
		Min	Max	Min	Max	Min	Max	Min	Max		
<b>ODT Timing</b>											
ODT HIGH time with WRITE command and BL8	ODTH8 1 <sup>t</sup> CK	6	-	6	-	6	-	6	-	CK	
	ODTH8 2 <sup>t</sup> CK	7	-	7	-	7	-	7	-		
ODT HIGH time without WRITE command or with WRITE command and BC4	ODTH4 1 <sup>t</sup> CK	4	-	4	-	4	-	4	-	CK	
	ODTH4 2 <sup>t</sup> CK	5	-	5	-	5	-	5	-		
<b>Write Leveling Timing</b>											
First DQS <sub>t</sub> , DQS <sub>c</sub> rising edge after write leveling mode is programmed	tWLMRD	40	-	40	-	40	-	40	-	CK	
DQS <sub>t</sub> , DQS <sub>c</sub> delay after write leveling mode is programmed	tWLDQSEN	25	-	25	-	25	-	25	-	CK	
Write leveling setup from rising CK <sub>t</sub> , CK <sub>c</sub> crossing to rising DQS <sub>t</sub> , DQS <sub>c</sub> crossing	tWLS	0.13	-	0.13	-	0.13	-	0.13	-	tCK (AVG)	
Write leveling hold from rising DQS <sub>t</sub> , DQS <sub>c</sub> crossing to rising CK <sub>t</sub> , CK <sub>c</sub> crossing	tWLH	0.13	-	0.13	-	0.13	-	0.13	-	tCK (AVG)	
Write leveling output delay	tWLO	0	9.5	0	9.5	0	9.5	0	9.5	ns	
Write leveling output error	tWLOE	0	2	0	2	0	2	0	2	ns	
<b>Gear-Down Timing (Not Supported Below DDR4-2666)</b>											
Exit reset from CKE HIGH to a valid MRS gear-down	tXPR_GEAR	N/A		tXPR		tXPR		tXPR		CK	
CKE HIGH assert to gear-down enable time	tXS_GEAR	N/A		tXS		tXS		tXS		CK	
MRS command to sync pulse time	tSYNC_GEAR	N/A		tMOD + 4CK		tMOD + 4CK		tMOD + 4CK		CK	
Sync pulse to first valid command	tCMD_GEAR	N/A		tMOD		tMOD		tMOD		CK	
Gear-down setup time	tGEAR_setup	N/A	-	2CK	-	2CK	-	2CK	-	CK	
Gear-down hold time	tGEAR_hold	N/A	-	2CK	-	2CK	-	2CK	-	CK	



NOTES :

1. Maximum limit not applicable.
2. tCCD\_L and tDLLK should be programmed according to the value defined per operating frequency.
3. Data rate is greater than or equal to 1066 Mb/s.
4. RFU.
5. WRITE-to-READ when CRC and DM are both not enabled.
6. WRITE-to-READ delay when CRC and DM are both enabled.
7. The start of internal write transactions is defined as follows:
  - For BL8 (fixed by MRS and on-the-fly): rising clock edge four clock cycles after WL
  - For BC4 (on-the-fly): rising clock edge four clock cycles after WL
  - For BC4 (fixed by MRS): rising clock edge two clock cycles after WL
8. For these parameters, the device supports  $t_{nPARAM} [nCK] = RU\{t_{PARAM} [ns]/t_{CK} (AVG) [ns]\}$ , in clock cycles, assuming all input clock jitter specifications are satisfied.
9. Although unlimited row accesses to the same row is allowed within the refresh period, excessive row accesses to the same row over a long term can result in degraded operation.
10. When operating in 1tCK WRITE preamble mode.
11. When operating in 2tCK WRITE preamble mode.
12. When CA parity mode is selected and the DLLoff mode is used, each REF command requires an additional "PL" added to tRFC refresh time.
13. DRAM devices should be evenly addressed when being accessed. Disproportionate accesses to a particular row address may result in reduction of the product lifetime and/or reduction in data retention ability.
14. Applicable from tCK (AVG) MIN to tCK (AVG) MAX as stated in the Speed Bin tables.
15. JEDEC specifies a minimum of five clocks.
16. The maximum read postamble is bound by tDQSCK (MIN) plus tQSH (MIN) on the left side and tHZ(DQS) MAX on the right side.
17. The reference level of DQ output signal is specified with a midpoint as a widest part of output signal eye, which should be approximately  $0.7 \times V_{DDQ}$  as a center level of the static single-ended output peak-to-peak swing with a driver impedance of 34 ohms and an effective test load of 50 ohms to  $V_{TT} = V_{DDQ}$ .
18. JEDEC hasn't agreed upon the definition of the deterministic jitter; the user should focus on meeting the total limit.
19. Spread spectrum is not included in the jitter specification values. However, the input clock can accommodate spread-spectrum at a sweep rate in the range of 20–60 kHz with an additional 1% of tCK (AVG) as a long-term jitter component; however, the spread spectrum may not use a clock rate below tCK (AVG) MIN.
20. The actual tCAL minimum is the larger of 3 clocks or 3.748ns/tCK; the table lists the applicable clocks required at targeted speed bin.
21. The maximum READ preamble is bounded by tLZ(DQS) MIN on the left side and tDQSCK (MAX) on the right side. See figure in Clock to Data Strobe Relationship. Boundary of DQS Low-Z occur one cycle earlier in 2tCK toggle mode which is illustrated in READ Preamble.
22. DQ falling signal middle-point of transferring from HIGH to LOW to first rising edge of DQS differential signal cross-point.
23. The tPDA\_S/tPDA\_H parameters may use the tDS/tDH limits, respectively, if the signal is LOW the entire BL8.



## Package Dimensions :

[1Rank, x8 DDR4 SDRAMs]

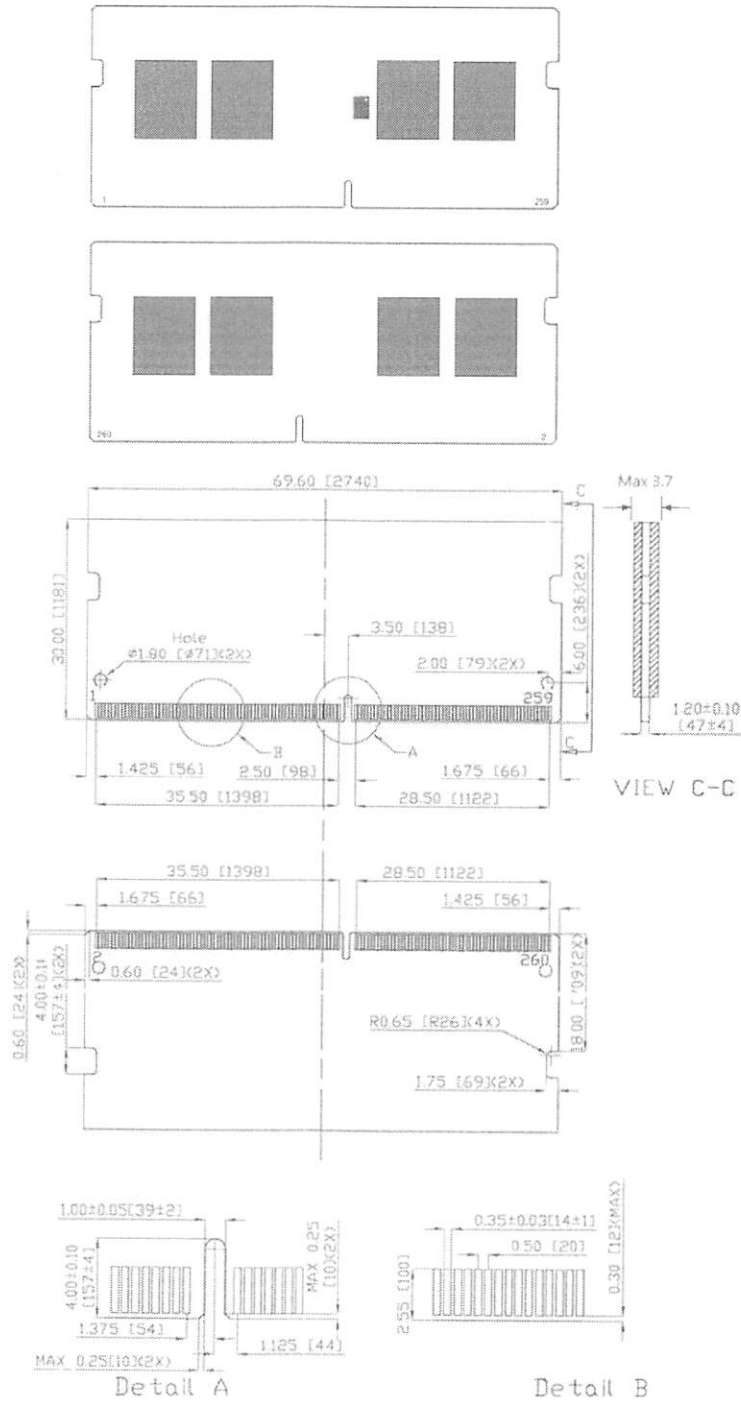

Note: All dimensions are in millimeters (mils) and should be kept within a tolerance of  $\pm 0.15$ (5.91), unless otherwise specified.



AD4S320038G22-BHYD  
8GB : 1024M x 64

**Ordering Information :**

**ADATA™**

**Server /IPC DRAM Module P/N Decoder**

**AD 4 S 3200 3 8G 22 - B HY D**

**BRAND**

AD= ADATA

**Module MODE**

1= DDR                      4= DDR4  
2= DDR2  
3= DDR3  
D= DDR3L

**MODULE TYPE**

A=VLP SO-DIMM	M= Micro-DIMM
B= ECC SO-DIMM	R= R-DIMM
C= VLP ECC-DIMM	S= SO-DIMM
D= LR-DIMM	U= U-DIMM
E= ECC DIMM	V= VLP R-DIMM
F= FB-DIMM	X=VLP U-DIMM
I=SO-DIMM(W)	Y=VLP ECC
L=LR-DIMM 1.5H	SO-DIMM
H=ECC SO(W)	HR=R-DIMM(W)
HV=VLP R-DIMM(W)	HU= U-DIMM(W)

**SPEED**

1600= 1600MHz	1866= 1866MHz
2133= 2133MHz	2400= 2400MHz
2666= 2666MHz	2933= 2933MHz
3200= 3200MHz	

**COMPONENT CONFIG. CODE**

A= 64x8	H=32x8	6=4Gbx4
B= 128x8	I=128x4	(DDP)
C= 256x8	4=2048x4	J=512x16
D= 64x16	W=512x8	7=2048x8
E= 32x16	X=128x16	2=256x16
F= 256x4	Y=1024x4	
G= 512x4	3=1024x8	

**CAPACITY**

128M= 128M	4G= 4G
256M= 256M	8G= 8G
512M= 512M	16G=16G
1G= 1G	32G=32G
2G= 2G	64G=64G

**Die Version**

A=A Die	M =M Die
B=B Die	E = E Die
C=C Die	N = N Die
D=D Die	Q = Q Die
F =F Die	P = P Die
G=G Die	
H=H Die	
J =J Die	
K=K Die	
Z=Don't Care	

(IPC/Server)

**Die Source**

PF= PSC  
NA= NANYA  
HY=HYNIX  
PR=PROMOS  
EL=ELPIDA  
MI=MICRON  
SS=SAMSUNG  
AD=ADATA  
Z=Don't Care (IPC/Server)

**PACKAGE CODE**

B= Bulk  
R= Retail  
2= Dual-Kit Retail  
3= Tri-Kit Retail  
S= Single Tray  
RM= Retail MAC  
BUM= BULK+MAC HS

**CAS LATENCY**

2= CL2	7= CL7	15=CL15
25= CL2.5	8= CL8	17=CL17
3= CL3	9= CL9	19=CL19
4= CL4	10=CL10	22=CL22
5= CL5	11=CL11	
6= CL6	13=CL13	

*Handwritten signature/initials*

# MONITOR POSITIVO 24BN650U



Qualidade Superior de Imagem com Economia de Energia

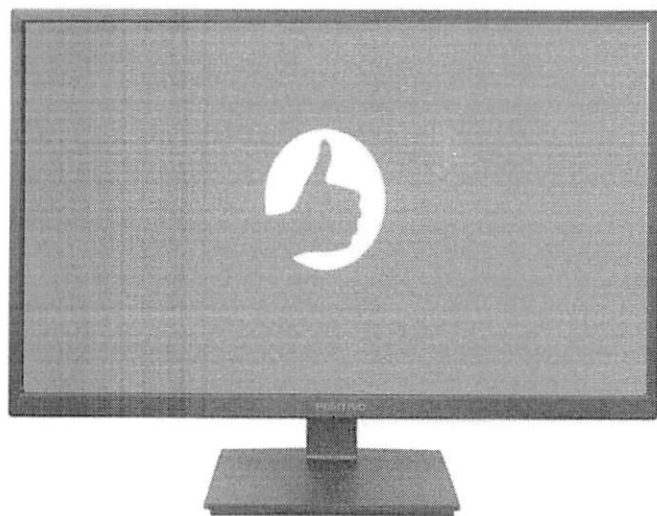

- Imagens excepcionais com a tecnologia LED IPS e resolução Full HD
- Pivot bi-direcional de 90°
- Tela com tratamento antireflexivo
- Portas USB 3.0

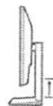
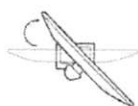

Imagens meramente ilustrativas

## TELA IPS LED de 23,8" / Resolução Full HD / USB 3.0 / HDMI + DP + VGA

Tamanho de Tela	23,8", Widescreen, Formato 16:9
Tipo de Tela	LCD TFT IPS LED
Revestimento da Tela	Anti-Glare, Hard Coating 3H
Pixel Pitch	0,2745 mm
Brilho	250 cd/m <sup>2</sup>
Contraste	1.000:1 (Estático)   5.000.000:1 (Dinâmico)
Ângulo de Visão	178° / 178° (H/V)
Tempo de Resposta	5 ms
Resolução Máxima	1920x1080 @ 60Hz
Suporte de cores	16,7 milhões de cores
Frequência de Varredura	30 - 83 kHz (H) / 56 - 75 Hz (V)
Vídeo	Analogico, Digital, Plug and Play (DDC2B)
Alto Falantes	Não
Conector	D-Sub 15 pinos (VGA), Display Port v1.2, HDMI v1.4 USB 3.0 (1x Upstream + 2x Downstream na lateral + 2x Downstream na traseira)
Recursos	Fixação VESA (100 mm x 100 mm); Abertura para trava tipo Kensington; EDID/VESA - N° Serie/Fabricante/Modelo
Tensão	AC 100-240 V (+10%)   50/60 Hz (automática)   Fonte de alimentação interna
Consumo de Energia	14,5 W (Ligado)   < 0,5W (Standby)
Controles Manuais Digitais OSD	Ajustes: Brilho/Contraste/Nitidez/Volume/Tempo de Resposta/Ajuste de Cor/Auto-ajuste de tela Menu com opção em português ou inglês
Painel Frontal	Teclas: Menu/Direcional Esquerdo/Direcional Direito/Entrada/Liga-Desliga LED: Equipamento ligado/Standby
Ajustes	Apoio da base removível, Inclinação (-5° - +35°), Altura (13cm), Pivot bi-direcional de 90°, Swivel (355°)
Dimensões (L x A x P)	Produto: 539,4 x 505,6 x 240 mm (com base)   539,4 x 326,4 x 59,6 mm (sem base) Embalagem: 613 x 190 x 497 mm
Cor	Preto
Peso Líquido / Bruto	5,7 Kg / 7,8 Kg
Acessórios	Cabo de força 1,8m NBR 14136, Cabo D-Sub de 1,8m, Cabo HDMI de 1,8m, Cabo Display Port de 1,8m, Cabo de Alimentação tipo Y (opcional), Cabo USB 1,8m e Manual do Usuário
Certificações	TCO 8.0, TUV, CB, FCC CLASS B, CE, EPA 8.0, RoHS
Fabricante	Positivo Tecnologia S/A

000836

fg  
d  
om



A

**Prefeitura Municipal de Planalto**

**Comissão Permanente de Licitação**

**PE N° 62/2023**

**PROPOSTA**

Item	Qtde	Especificação do Material	Valor Unitário	Valor Total
02	12	<b>NOTEBOOK – MARCA VAIO- POSITIVO - MODELO VAIO FE15 PRO PW</b>  PROCESSADOR INTEL I5 1235U / 8GB DDR4 3200MHZ / SSD 256GB M.2 2280 NVME / TELA 15.6" FHD / WIFI 6 AX201 / BATERIA 55WH / LEITOR BIOMETRICO / GARANTIA 36 MESES ON SITE PN: 5.013 / LICENÇA WINDOWS 11 PRO OEM ESD ATIVADO NA BIOS	R\$ 5.200,00	R\$ 62.400,00
03	14	<b>DESKTOP – MARCA POSITIVO– MODELO MASTER C6400</b>  PROCESSADOR INTEL I3 13100T / 8GB DDR5 4800MHZ / SSD 256GB M.2 2280 NVME / GABINETE MFF / WIFI 6 AX201 / FONTE 90W / MONITOR 23.8" 24BN650U POSITIVO / GARANTIA 36 MESES ON SITE PN: 5.013 / LICENÇA WINDOWS 11 PRO OEM ESD ATIVADO NA BIOS	R\$ 5.400,00	R\$ 75.600,00
08	38	<b>NOTEBOOK – MARCA VAIO- POSITIVO - MODELO VAIO FE15 PRO PW</b>  PROCESSADOR INTEL I5 1235U / 8GB DDR4 3200MHZ / SSD 256GB M.2 2280 NVME / TELA 15.6" FHD / WIFI 6 AX201 / BATERIA 55WH / LEITOR BIOMETRICO / GARANTIA 36 MESES ON SITE PN: 5.013 / LICENÇA WINDOWS 11 PRO OEM ESD ATIVADO NA BIOS	R\$ 5.200,00	R\$ 197.600,00
09	86	<b>DESKTOP – MARCA POSITIVO– MODELO MASTER C6400</b>  PROCESSADOR INTEL I3 13100T / 8GB DDR5 4800MHZ / SSD 256GB M.2 2280 NVME /		

MTEC TECNOLOGIA EIRELI | CNPJ: 30.920.155/0001-07 | IE: 90786639-41  
Rua Palmeiras n° 582 - Sala 205, Água Verde – Curitiba/PR – 80.620-110 | Telefone: (41) 99933-3101 | E-  
mail: mtec.contato00@gmail.com

000837

Am  
fi



		GABINETE MFF / WIFI 6 AX201 / FONTE 90W / MONITOR 23.8" 24BN650U POSITIVO / GARANTIA 36 MESES ON SITE PN: 5.013 / LICENÇA WINDOWS 11 PRO OEM ESD ATIVADO NA BIOS		
--	--	--	--	--

Informamos que os preços cotados acima já estão incluídos as despesas, tais como: impostos, taxas, embalagens, frete, seguros e quaisquer outras que forem devidas.

**Prazo de pagamento: 30 dias conforme edital**

**Prazo de validade: 60 dias conforme edital**

**Prazo de garantia: conforme edital**

**Prazo de entrega: 20 dias conforme edital**

**DADOS BANCÁRIOS**

**BANCO ITAU (341)**

**AG: 3720 C/C 99663-0**

**Curitiba, 23 de novembro de 2023**

MILTON FERREIRA  
DOS  
SANTOS:0750590483  
3

Assinado de forma digital  
por MILTON FERREIRA DOS  
SANTOS:07505904833  
Dados: 2023.11.23 08:40:45  
-03'00'

**MTEC TECNOLOGIA EIRELI**

**Milton Ferreira dos Santos - Diretor**

**RG 6.617.940-0 / CPF 075.059.048-33**

MTEC TECNOLOGIA EIRELI | CNPJ: 30.920.155/0001-07 | IE: 90786639-41  
Rua Palmeiras nº 582 - Sala 205, Água Verde – Curitiba/PR – 80.620-110 | Telefone: (41) 99933-3101 | E-mail: mtec.contato00@gmail.com

**000838**

*Om*  
*fs*

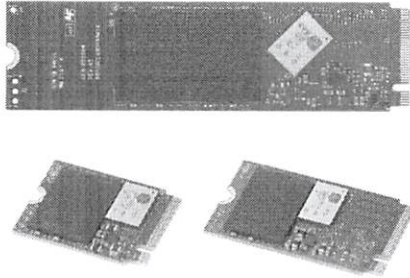





# CL4 Series

M.2 2230/2242/2280 | NVMe™ PCIe® SSD

## KEY BENEFITS

- High Performance NVMe PCIe
- Low latency
- Slim form factor
- LDPC technology

## APPLICATIONS

-  Office Workloads
-  SQL Logging
-  PC Caching
-  Boot

## PCIe GEN 4 ADVANTAGE

Meet the perfect solid-state drive solution for boot and caching needs. The CL4 SSD series boasts the latest PCIe Gen 4 x4 interface that delivers 2x faster data transfers rates than the Gen 3 version, up to 16GT/s. CL4 delivers superior speed with random read/write performance of up to 450,000/400,000 IOPS.

## SMALL BUT POWERFUL

With its small M.2 form factor, CL4 takes up less space and can easily fit into today's ultra-thin notebooks. Built to store your data efficiently and securely, CL4 supports NVMe protocol providing better performance than SATA SSD to reduce latency, increase IOPs and lower power consumption.

## THE FIRMWARE ADVANTAGE

Our teams work closely with industry-leading chip manufacturers to develop solutions specific to your needs. With customized proprietary firmware, CL4 will provide superior performance at consistent speeds for years to come.

## ENHANCE ENDURANCE WITH LDPC

Take advantage of the latest improvement in error correction with LDPC. LDPC has greater correction power than conventional BCH, so the life of the drive will last longer.

## QUALITY YOU CAN TRUST

Designed and manufactured in-house, we have dedicated teams and on-site testing capabilities for component and compatibility verification. This process ensures the quality each SSD and ability to operate successfully in a wide range of complex hardware and operating system environments.

*om*  
*fs* *pd*

# CL4 Series NVMe™ PCIe® SSD

	CL4-3D256 CL4-4D256 CL4-8D256	CL4-3D512 CL4-4D512 CL4-8D512	CL4-3D1024 CL4-4D1024 CL4-8D1024
<b>Configuration</b>			
Capacity	256 GB	512GB	1 TB
Interface	NVMe™ PCIe® Gen 4 x4		
Form Factor	M.2 2230/M.2 2242/M.2 2280		
<b>Performance</b>			
Sequential Read/Write <sup>1</sup>	3,200/2,100 MB/s	3,500/2,100 MB/s	3,700/2,600 MB/s
4K Random Read/Write <sup>1</sup>	400K/350K IOPS	4000K/350K IOPS	450K/400K IOPS
<b>Reliability</b>			
Power on/off cycles	50,000		
MTBF <sup>3</sup>	> 2 million hours		
Warranty	3 Years		
<b>Features</b>			
ECC	LDPC Gen 4 Engine		
S.M.A.R.T.	Supported		
NVMe Deallocate	Supported		
TCG-OPAL 2.0	Optional		
NVMe 1.4 compliance	Supported		
<b>Power Consumption</b>			
Idle/Active Mode	1 W/8.25 W		
Sleep Mode	5mW		
<b>Environment</b>			
Operating Temperature	0 to 70° C		
Non-operating Temperature	-40 to 85° C		
Power-On Ready <sup>3</sup>	500 ms		

Specifications and data are subject to change without notice. Product image is sample only. Not actual product.

<sup>1</sup>Based on internal testing, performance, may vary depending on host device, OS and application <sup>2</sup>UBER - Unrecovered Bit Error Rate <sup>3</sup>MTBF - Mean Time Between Failures based on parts stress analysis

For more information, please visit:  
**ssstc.com**

#### HEADQUARTERS

12F, 392, Ruey Kuang Road, Neihu,  
Taipei 114, Taiwan R.O.C

#### SOLID STATE STORAGE TECH. USA CORP.

726 S. Hillview Dr., Milpitas, CA 95035  
ssd.usupport@ssstc.com

© 2021 Solid State Storage Technology Corporation. All rights reserved.

Solid State Storage Technology Corporation (SSSTC) is a global leader in the design, development, and manufacturing of Solid State Drives (SSDs). SSSTC offers customized solutions to PC Client, Industrial Solutions, Enterprise/Data Center, and Cloud and Edge Computing markets.

All trademarks and registered trademarks are the property of their respective owners.

SOLID STATE STORAGE  
TECHNOLOGY CORP.

000340

Am  
\$1



## Sistema de Cadastramento Unificado de Fornecedores - SICAF

### Declaração

Declaramos para os fins previstos na Lei nº 8.666, de 1993, conforme documentação registrada no SICAF, que a situação do fornecedor no momento é a seguinte:

#### Dados do Fornecedor

CNPJ: 30.920.155/0001-07 DUNS®: 947600204  
Razão Social: MTEC TECNOLOGIA LTDA  
Nome Fantasia: MTEC TECNOLOGIA  
Situação do Fornecedor: Credenciado Data de Vencimento do Cadastro: 23/08/2024  
Natureza Jurídica: SOCIEDADE EMPRESÁRIA LIMITADA  
MEI: Não  
Porte da Empresa: Micro Empresa

#### Ocorrências e Impedimentos

Ocorrência: Consta  
Impedimento de Licitar: Nada Consta  
Ocorrências Impeditivas indiretas: Consta. Verificar no Relatório de Ocorrências Impeditivas Indiretas.  
Vínculo com "Serviço Público": Nada Consta

#### Níveis cadastrados:

##### I - Credenciamento

##### II - Habilitação Jurídica

##### III - Regularidade Fiscal e Trabalhista Federal

Receita Federal e PGFN Validade: 22/01/2024  
FGTS Validade: 03/12/2023  
Trabalhista (<http://www.tst.jus.br/certidao>) Validade: 19/02/2024

##### IV - Regularidade Fiscal Estadual/Distrital e Municipal

Receita Estadual/Distrital Validade: 12/12/2023  
Receita Municipal Validade: 02/01/2024

##### VI - Qualificação Econômico-Financeira

Validade: 31/05/2024

Emitido em: 30/11/2023 13:43

CPF: 068.626.699-40 Nome: CARLA SABRINA RECH MALINSKI

Ass: \_\_\_\_\_

1 de 1  
Ass:





A

**Prefeitura Municipal de Planalto**

Comissão Permanente de Licitação

PE N° 62/2023

**PROPOSTA**

Item	Qtde	Especificação do Material	Valor Unitário	Valor Total
03	14	<b>DESKTOP – MARCA POSITIVO– MODELO MASTER C6400</b>  PROCESSADOR INTEL I3 13100T / 8GB DDR5 4800MHZ / SSD 256GB M.2 2280 NVME / GABINETE MFF / WIFI 6 AX201 / FONTE 90W / MONITOR 23.8" 24BN650U POSITIVO / GARANTIA 36 MESES ON SITE PN: 5.013 / LICENÇA WINDOWS 11 PRO OEM ESD ATIVADO NA BIOS	R\$ 5.300,00	R\$ 74.200,00

Informamos que os preços cotados acima já estão incluídos as despesas, tais como: impostos, taxas, embalagens, frete, seguros e quaisquer outras que forem devidas.

**Prazo de pagamento: 30 dias conforme edital**

**Prazo de validade: 60 dias conforme edital**

**Prazo de garantia: conforme edital**

**Prazo de entrega: 20 dias conforme edital**

000841

*Pom*  
*fs*



DADOS BANCÁRIOS

BANCO ITAU (341)

AG: 3720 C/C 99663-0

Curitiba, 28 de novembro de 2023

MILTON FERREIRA DOS SANTOS:075059048 33	Assinado de forma digital por MILTON FERREIRA DOS SANTOS:07505904833 Dados: 2023.11.28 09:16:22 -03'00'
--	---

MTEC TECNOLOGIA EIRELI

Milton Ferreira dos Santos - Diretor

RG 6.617.940-0 / CPF 075.059.048-33

*P* *om*  
*fs*

000842

**PROPOSTA COMERCIAL**

**AO  
MUNICÍPIO DE PLANALTO  
EDITAL DE PREGÃO Nº 062/2023**

A empresa Sistema Informática Com. Imp. e Exp. Ltda., estabelecida na Avenida Setecentos, Galpão 17, Sala Box 22, TIMS, Serra – ES, CEP: 29.161-414, inscrita no CNPJ sob nº 22.204.648/0005-46, neste ato representada por Alexandre de Souza Teixeira Júnior, Sócio Administrador, RG MG-14.824.657, CPF 103.471.136-99, vem por meio desta, apresentar Proposta de Preços ao Edital de Pregão Eletrônico nº 062/2023 em epigrafe que tem por objeto a REGISTRO DE PREÇOS visando a contratação de empresa especializada em fornecimento de equipamentos de tecnologia da informação (Computadores e Notebooks) de uso corporativo, com suporte técnico on-site de, no mínimo 36 (trinta e seis) meses, para renovação do parque tecnológico do Município de Planalto PR., conforme segue:

Item	Descrição	Qtd.	Valor Unit.	Valor Total
9	<b>DESKTOP BÁSICO</b> Marca: Dell Modelo: Optiplex 7010 Micro Processador Intel Core i3-13100T Sistema Operacional Windows 11 Pro em português Memória de 8GB DDR4 (1x8GB) DDR4 3200MHz Disco sólido SSD de 256GB PCIe NVMe M.2 Teclado Multimídia com fio Dell KB216 - em Português Mouse Óptico com fio Dell MS116 - Preto Placa de Rede Wi-Fi 6E (802.11ax), 2x2, Bluetooth 5.2 com Antena Interna Trusted Platform Module (TPM dedicado ativado) Adaptador CA 65 Watt Cabo de Alimentação no padrão brasileiro Alto-falante interno Stand vertical para OptiPlex Micro Monitor Dell 23.8" P2422H Garantia e suporte técnico do fabricante contra problemas de hardware e software, pelo período de 3 anos, com atendimento no local, modalidade 24x7 (ProSupport)	86	R\$ 4.765,00	R\$ 409.790,00
10	<b>DESKTOP INTERMEDIÁRIO</b> Marca: Dell Modelo: Optiplex 7010 Micro Processador Intel Core i5-13500T Sistema Operacional Windows 11 Pro em português Memória de 8GB DDR4 (1x8GB) DDR4 3200MHz Disco sólido SSD de 256GB PCIe NVMe M.2 Teclado Multimídia com fio Dell KB216 - em Português Mouse Óptico com fio Dell MS116 - Preto Placa de Rede Wi-Fi 6E (802.11ax), 2x2, Bluetooth 5.2 com Antena Interna Trusted Platform Module (TPM dedicado ativado) Adaptador CA 65 Watt Cabo de Alimentação no padrão brasileiro Alto-falante interno Stand vertical para OptiPlex Micro Monitor Dell 23.8" P2422H Garantia e suporte técnico do fabricante contra problemas de hardware e software, pelo período de 3 anos, com atendimento no local, modalidade 24x7 (ProSupport)	88	R\$ 5.500,00	R\$ 484.000,00

*Handwritten signature and stamp*  
 000843

11	<b>ALL IN ONE</b> Marca: Dell Modelo: Inspiron 5420 All In One Processador Intel Core i5-1335U Sistema Operacional Windows 11 Pro em português Intel® UHD com memória gráfica compartilhada Memória de 8GB DDR4 (1x8GB) 3200MHz Disco Sólido SSD de 256GB PCIe NVMe M.2 Tela IPS Full HD de 23.8" (1920 x 1080), anti-reflexo e borda infinita e câmera (Webcam) Full HD RGB de 1080p a 30 fps Teclado e mouse Dell Pro KM5221W Branco em Português Placa de Rede Wi-Fi 6E (802.11ax), 2x2, Bluetooth 5.2 com Antena Interna Adaptador CA de 90 W Cabo de Alimentação no padrão brasileiro Garantia e suporte técnico do fabricante contra problemas de hardware e software, pelo período de 3 anos, com atendimento no local, modalidade 24x7 (ProSupport)	39	R\$ 6.400,00	R\$ 249.600,00
VALOR TOTAL: R\$ 1.143.390,00 (um milhão, cento e quarenta e três mil, trezentos e noventa reais)				

**INFORMAÇÕES GERAIS:**

- Nos valores propostos estarão inclusos todos os custos operacionais, encargos previdenciários, trabalhistas, tributários, comerciais e quaisquer outros que incidam direta ou indiretamente no fornecimento dos bens, inclusive frete com a carga e descarga.
- O prazo de validade da proposta é de 60 (sessenta) dias, contados da data da abertura da sessão pública de PREGÃO ELETRÔNICO.
- Declaramos estar cientes e de acordo com as condições do edital e seus anexos.
- A apresentação da proposta implicará na plena aceitação das condições estabelecidas neste edital e seus anexos.

Serra, 28 de novembro de 2023.

ALEXANDRE DE SOUZA TEIXEIRA JUNIOR:10347113699  
Assinado de forma digital por ALEXANDRE DE SOUZA TEIXEIRA JUNIOR:10347113699  
 Dados: 2023.11.28 09:10:38 -03'00'

Sistema Informática (CNPJ 22.204.648/0005-46)  
 Alexandre de Souza Teixeira Júnior – Sócio Diretor  
 CPF: 103.471.136-99

*[Handwritten signature]* 000844

## Pregão/Concorrência Eletrônica

987775.622023 .39510 .4639 .3245694027



PREFEITURA MUNICIPAL DE PLANALTO

**Ata de Realização do Pregão Eletrônico**  
 Nº 00062/2023 (SRP)

Às 09:00 horas do dia 23 de novembro de 2023, reuniram-se o Pregoeiro Oficial deste Órgão e respectivos membros da Equipe de Apoio, designados pelo instrumento legal 084/2023 de 14/06/2023, em atendimento às disposições contidas na Lei Nº 10.520 de 17 de julho de 2002 e no Decreto Nº 10.024 de 20 de setembro de 2019, referente ao Processo Nº 256, para realizar os procedimentos relativos ao Pregão Nº 00062/2023. Modo de disputa: Aberto. Objeto: REGISTRO DE PREÇOS visando a contratação de empresa especializada em fornecimento de equipamentos de tecnologia da informação (Computadores e Notebooks) de uso cooperativo, com suporte técnico on-site de, no mínimo 36 (trinta e seis) meses, para renovação do parque tecnológico do Município de Planalto PR. O Pregoeiro abriu a Sessão Pública em atendimento às disposições contidas no edital, divulgando as propostas recebidas. Abriu-se em seguida a fase de lances para classificação dos licitantes relativamente aos lances ofertados.

**Item: 1****Descrição:** Notebook

**Descrição Complementar:** Notebook Tela: Superior A 14 POL, Interatividade Da Tela: Sem Interatividade , Memória Ram: Superior A 8 GB, Núcleos Por Processador: 4 A 8 , Armazenamento Hdd: Sem Disco Hdd GB, Armazenamento Ssd: 110 A 300 , Bateria: Até 4 Células , Alimentação: Bivolt Automática , Sistema Operacional: Proprietário , Garantia On Site: 36 MESE

**Tratamento Diferenciado:** Tipo I - Participação Exclusiva de ME/EPP/Equiparada**Quantidade:** 12**Valor Máximo Aceitável:** R\$ 4.245,0000**Aplicabilidade Decreto 7174:** Não**Intervalo mínimo entre lances:** R\$ 1,00**Unidade de fornecimento:** Unidade**Situação:** Cancelado no julgamento**Aplicabilidade Margem de Preferência:** Não**Item: 2****Descrição:** Notebook

**Descrição Complementar:** Notebook Tela: Até 14 POL, Interatividade Da Tela: Sem Interatividade , Memória Ram: Superior A 8 GB, Núcleos Por Processador: 4 A 8 , Armazenamento Hdd: Sem Disco Hdd GB, Armazenamento Ssd: 110 A 300 , Bateria: Até 4 Células , Alimentação: Bivolt Automática , Sistema Operacional: Proprietário , Garantia On Site: 12 MESE

**Tratamento Diferenciado:** Tipo I - Participação Exclusiva de ME/EPP/Equiparada**Quantidade:** 12**Valor Máximo Aceitável:** R\$ 5.292,6000**Aplicabilidade Decreto 7174:** Não**Intervalo mínimo entre lances:** R\$ 1,00**Unidade de fornecimento:** Unidade**Situação:** Cancelado no julgamento**Aplicabilidade Margem de Preferência:** Não**Item: 3****Descrição:** Microcomputador

**Descrição Complementar:** Microcomputador Memória Ram: 32 GB, Núcleos Por Processador: 4 A 8 , Armazenamento Hdd: Sem Disco Hdd GB, Armazenamento Ssd: Superior A 500 , Monitor: 21 A 29 POL, Componentes Adicionais: Com Teclado E Mouse , Sistema Operacional: Open Source , Garantia On Site: 12 MESES, Gabinete: Torre , Outros Recursos: Conforme Edital

**Tratamento Diferenciado:** Tipo I - Participação Exclusiva de ME/EPP/Equiparada**Quantidade:** 14**Valor Máximo Aceitável:** R\$ 5.444,5000**Aplicabilidade Decreto 7174:** Não**Intervalo mínimo entre lances:** R\$ 1,00**Unidade de fornecimento:** Unidade**Situação:** Aceito e Habilitado**Aplicabilidade Margem de Preferência:** Não

**Aceito para:** MTEC TECNOLOGIA LTDA, pelo melhor lance de R\$ 5.300,0000 e a quantidade de 14 Unidade .

**Item: 4****Descrição:** Microcomputador

**Descrição Complementar:** Microcomputador Memória Ram: 64 GB, Núcleos Por Processador: Superior A 8 , Armazenamento Hdd: 2 TB., Armazenamento Ssd: Superior A 500 , Monitor: 21 A 29 POL, Componentes Adicionais: Com Teclado E Mouse , Sistema Operacional: Proprietário , Garantia On Site: Superior A 36 MESES, Gabinete: Torre , Outros Recursos: Conforme Edital

**Tratamento Diferenciado:** Tipo I - Participação Exclusiva de ME/EPP/Equiparada**Quantidade:** 12**Valor Máximo Aceitável:** R\$ 6.393,6700**Aplicabilidade Decreto 7174:** Não**Intervalo mínimo entre lances:** R\$ 1,00**Unidade de fornecimento:** Unidade**Situação:** Cancelado no julgamento**Aplicabilidade Margem de Preferência:** Não

000845

**Item: 5****Descrição:** Microcomputador

**Descrição Complementar:** Microcomputador Memória Ram: Superior A 8 GB, Núcleos Por Processador: Até 4 , Armazenamento Hdd: 1 TB., Armazenamento Ssd: Sem Disco Ssd , Monitor: 21 A 29 POL, Componentes Adicionais: Com

Teclado E Mouse , Sistema Operacional: Open Source , Garantia On Site: 36 MESE

**Tratamento Diferenciado:** Tipo I - Participação Exclusiva de ME/EPP/Equiparada

**Quantidade:** 5

**Valor Máximo Aceitável:** R\$ 15.340,1300

**Aplicabilidade Decreto 7174:** Não

**Intervalo mínimo entre lances:** R\$ 1,00

**Unidade de fornecimento:** Unidade

**Situação:** Cancelado no julgamento

**Aplicabilidade Margem de Preferência:** Não

**Item: 6**

**Descrição:** Microcomputador All In One

**Descrição Complementar:** Microcomputador All In One Tela: Superior A 21,5 POL, Interatividade Da Tela: Sem Interatividade , Memória Ram: Superior A 8 GB, Núcleos Por Processador: Superior A 8 , Armazenamento Hdd: Sem Disco Hdd GB, Armazenamento Ssd: Superior A 500 , Fonte Alimentação: Bivolt Automática , Sistema Operacional: Proprietário , Garantia On Site: 36 MESE

**Tratamento Diferenciado:** Tipo I - Participação Exclusiva de ME/EPP/Equiparada

**Quantidade:** 11

**Valor Máximo Aceitável:** R\$ 6.901,4600

**Aplicabilidade Decreto 7174:** Não

**Intervalo mínimo entre lances:** R\$ 1,00

**Unidade de fornecimento:** Unidade

**Situação:** Cancelado no julgamento

**Aplicabilidade Margem de Preferência:** Não

**Item: 7**

**Descrição:** Notebook

**Descrição Complementar:** Notebook Tela: Superior A 14 POL, Interatividade Da Tela: Sem Interatividade , Memória Ram: Superior A 8 GB, Núcleos Por Processador: 4 A 8 , Armazenamento Hdd: Sem Disco Hdd GB, Armazenamento Ssd: 110 A 300 , Bateria: Até 4 Células , Alimentação: Bivolt Automática , Sistema Operacional: Proprietário , Garantia On Site: 36 MESE

**Tratamento Diferenciado:** -

**Quantidade:** 38

**Valor Máximo Aceitável:** R\$ 4.245,0000

**Aplicabilidade Decreto 7174:** Não

**Intervalo mínimo entre lances:** R\$ 1,00

**Unidade de fornecimento:** Unidade

**Situação:** Cancelado no julgamento

**Aplicabilidade Margem de Preferência:** Não

**Item: 8**

**Descrição:** Notebook

**Descrição Complementar:** Notebook Tela: Até 14 POL, Interatividade Da Tela: Sem Interatividade , Memória Ram: Superior A 8 GB, Núcleos Por Processador: 4 A 8 , Armazenamento Hdd: Sem Disco Hdd GB, Armazenamento Ssd: 110 A 300 , Bateria: Até 4 Células , Alimentação: Bivolt Automática , Sistema Operacional: Proprietário , Garantia On Site: 12 MESE

**Tratamento Diferenciado:** -

**Quantidade:** 38

**Valor Máximo Aceitável:** R\$ 5.292,6000

**Aplicabilidade Decreto 7174:** Não

**Intervalo mínimo entre lances:** R\$ 1,00

**Unidade de fornecimento:** Unidade

**Situação:** Cancelado no julgamento

**Aplicabilidade Margem de Preferência:** Não

**Item: 9**

**Descrição:** Microcomputador

**Descrição Complementar:** Microcomputador Memória Ram: 32 GB, Núcleos Por Processador: 4 A 8 , Armazenamento Hdd: Sem Disco Hdd GB, Armazenamento Ssd: Superior A 500 , Monitor: 21 A 29 POL, Componentes Adicionais: Com Teclado E Mouse , Sistema Operacional: Open Source , Garantia On Site: 12 MESES, Gabinete: Torre , Outros Recursos: Conforme Edital

**Tratamento Diferenciado:** -

**Quantidade:** 86

**Valor Máximo Aceitável:** R\$ 5.444,5000

**Aplicabilidade Decreto 7174:** Não

**Intervalo mínimo entre lances:** R\$ 1,00

**Unidade de fornecimento:** Unidade

**Situação:** Aceito e Habilitado com intenção de recurso

**Aplicabilidade Margem de Preferência:** Não

**Aceito para:** SISTEMA INFORMATICA COMERCIO IMPORTACAO E EXP LTDA, pelo melhor lance de R\$ 4.765,0000 e a quantidade de 86 Unidade .

**Item: 10**

**Descrição:** Microcomputador

**Descrição Complementar:** Microcomputador Memória Ram: 64 GB, Núcleos Por Processador: Superior A 8 , Armazenamento Hdd: 2 TB., Armazenamento Ssd: Superior A 500 , Monitor: 21 A 29 POL, Componentes Adicionais: Com Teclado E Mouse , Sistema Operacional: Proprietário , Garantia On Site: Superior A 36 MESES, Gabinete: Torre , Outros Recursos: Conforme Edital

**Tratamento Diferenciado:** -

**Quantidade:** 88

**Valor Máximo Aceitável:** R\$ 6.393,6700

**Aplicabilidade Decreto 7174:** Não

**Intervalo mínimo entre lances:** R\$ 1,00

**Unidade de fornecimento:** Unidade

**Situação:** Aceito e Habilitado com intenção de recurso

**Aplicabilidade Margem de Preferência:** Não

**Aceito para:** SISTEMA INFORMATICA COMERCIO IMPORTACAO E EXP LTDA, pelo melhor lance de R\$ 5.500,0000 e a quantidade de 88 Unidade .

**Item: 11**

**Descrição:** Microcomputador All In One

**Descrição Complementar:** Microcomputador All In One Tela: Superior A 21,5 POL, Interatividade Da Tela: Sem Interatividade , Memória Ram: Superior A 8 GB, Núcleos Por Processador: Superior A 8 , Armazenamento Hdd: Sem Disco Hdd GB, Armazenamento Ssd: Superior A 500 , Fonte Alimentação: Bivolt Automática , Sistema Operacional: Proprietário , Garantia On Site: 36 MESE

**Tratamento Diferenciado:** -

**Quantidade:** 39

**Valor Máximo Aceitável:** R\$ 6.901,4600

**Unidade de fornecimento:** Unidade

**Situação:** Aceito e Habilitado

000846

**Aplicabilidade Decreto 7174:** Não  
**Intervalo mínimo entre lances:** R\$ 1,00

**Aplicabilidade Margem de Preferência:** Não

**Aceito para:** SISTEMA INFORMATICA COMERCIO IMPORTACAO E EXP LTDA, pelo melhor lance de R\$ 6.400,0000 e a quantidade de 39 Unidade .

### Histórico

#### Item: 1 - Notebook

**Propostas** Participaram deste item as empresas abaixo relacionadas, com suas respectivas propostas.

(As propostas com \* na frente foram desclassificadas)

CNPJ/CPF	Fornecedor	ME/EPP Equiparada	Declaração ME/EPP	Quantidade	Valor Unit.	Valor Global	Data/Hora Registro
38.504.819/0001-69	FRP COMERCIO E SERVICOS DE INFORMATICA LTDA <b>Marca:</b> DELL <b>Fabricante:</b> DELL <b>Modelo / Versão:</b> DELL <b>Descrição Detalhada do Objeto Ofertado:</b> NOTEBOOK &#61623; Processador Intel® Core™ i3-1115G4 6MB Cache, up to 4.10 GHz &#61623; Memória de 8 GB DDR4 3200MHz &#61623; SSD 256 GB NVMe M.2 &#61623; Tela Full HD de 15.6" (1920 x 1080) WVA &#61623; Sistema Operacional Windows 11 Home Informações adicionais referente ao produto apresentado no catálogo presente no final da proposta. Modelo: Notebook Inspiron 15 3511 Marca: DELL <b>Porte da empresa:</b> ME/EPP	Sim	Sim	12	R\$ 4.200,0000	R\$ 50.400,0000	22/11/2023 16:10:25
46.158.347/0001-68	SUPRITECH TECNOLOGIA LTDA <b>Marca:</b> VAIO <b>Fabricante:</b> VAIO <b>Modelo / Versão:</b> FE15 <b>Descrição Detalhada do Objeto Ofertado:</b> NOTEBOOK BÁSICO Condições deste objeto conforme o item 6.2 <b>Porte da empresa:</b> ME/EPP	Sim	Sim	12	R\$ 4.200,0000	R\$ 50.400,0000	22/11/2023 18:19:32
08.831.603/0001-47	BELINKI & SOUZA LTDA <b>Marca:</b> LENOVO <b>Fabricante:</b> LENOVO <b>Modelo / Versão:</b> ThinkPad E15 G4 <b>Descrição Detalhada do Objeto Ofertado:</b> NOTEBOOK, TELA SUPERIOR A 14 POL, INTERATIVIDADE DA TELA SEM INTERATIVIDADE, MEMÓRIA RAM SUPERIOR A 8 GB, NÚCLEOS POR PROCESSADOR 4 A 8, ARMAZENAMENTO HDD SEM DISCO HDD GB, ARMAZENAMENTO SSD 110 A 300, BATERIA ATÉ 4 CÉLULAS, ALIMENTAÇÃO BIVOLT AUTOMÁTICA, SISTEMA OPERACIONAL PROPRIETÁRIO, GARANTIA ON SITE 36 MESES <b>Porte da empresa:</b> ME/EPP	Sim	Sim	12	R\$ 4.200,0000	R\$ 50.400,0000	23/11/2023 08:23:48
12.027.340/0001-95	MR DE OLIVEIRA CHAVES LTDA <b>Marca:</b> Lenovo <b>Fabricante:</b> Lenovo <b>Modelo / Versão:</b> Lenovo <b>Descrição Detalhada do Objeto Ofertado:</b> NOTEBOOK BÁSICO <b>Porte da empresa:</b> ME/EPP	Sim	Sim	12	R\$ 4.243,9000	R\$ 50.926,8000	22/11/2023 18:04:04
48.924.825/0001-29	EASYTECH SECURITY COMERCIO DE ELETRONICA LTDA <b>Marca:</b> VAIO <b>Fabricante:</b> VAIO <b>Modelo / Versão:</b> FE15 <b>Descrição Detalhada do Objeto Ofertado:</b> NOTEBOOK VAIO FE15 Intel® Core i3 12ª Geração (3.30 GHz, 6 núcleos, 10 MB Cache, Intel® Turbo Boost até 4.40 GHz) Windows 11 PRO A Positivo recomenda o Windows 11 Pro para empresas Tela 15.6" Full HD 8 GB de memória SSD 256 GB 36 MESES DE GARANTIA <b>Porte da empresa:</b> ME/EPP	Sim	Sim	12	R\$ 4.245,0000	R\$ 50.940,0000	10/11/2023 09:47:27
37.338.161/0001-08	SONOTE SOLUCOES EM TECNOLOGIA LTDA <b>Marca:</b> Vaio <b>Fabricante:</b> Vaio <b>Modelo / Versão:</b> FE15 VJFE54F11X-B0911H <b>Descrição Detalhada do Objeto Ofertado:</b> 6.2. NOTEBOOK BÁSICO: 6.2.1. Processador: • • Intel® Core™ i3 1115G4 ou superior; • • Geração de processadores: 11ª equivalente ou superior; • • Processador arquitetura x64 com mínimo 2 núcleos e 4 threads; • • Memória cachê mínima de 6MB ou superior; • • Frequência em processador 4.10 GHz mínimo ou superior; • • TDP máximo aceito de 28w; • • Compatível com virtualização; • • Ano mínimo de lançamento pelo fabricante de 2020; • • Pontuação mínima no site www.cpubenchmark.net de 6.100 pontos. 6.2.2. Chassis: • • Deverá ser em cores neutras como preto, prata ou cinza contendo o logotipo do fabricante; • • Deverá possuir tela do tipo WVA com tamanho mínimo de 15,6" e com resolução Full HD; • • Deverá acompanhar bateria mínima de 4 células e 54W integrada; • • Deverá acompanhar carregador de energia compatível com a configuração e modelo; • • Deverá possuir teclado numérico em Português do Brasil e leitor de impressão digital; • • Peso máximo de 1,8 kg; • • Possuir microfone, autofalante e webcam integrado ao equipamento; • • Deverá possuir placa wireless com bluetooth integrado. 6.2.3. Memória: • • O equipamento deverá possuir no mínimo 8 GB instalados de fábrica, sendo do tipo DDR4 2666MHz ou superior, sendo que será	Sim	Sim	12	R\$ 4.245,0000	R\$ 50.940,0000	12/11/2023 11:42:46

aceito apenas um único pente de 8 GB devendo ter um slot disponível para futura expansão; • O equipamento deverá suportar no mínimo 16 Gb de memória RAM. 6.2.4. Armazenamento: • O equipamento deverá obrigatoriamente possuir instalado um disco de estado sólido (SSD) do tipo NVME M.2. com espaço para armazenamento mínimo de 256 GB. 6.2.5. Sistema Operacional: • Deverá vir instalado de fábrica no equipamento Windows 11 Professional em português do Brasil, sendo a licença original e vitalícia gravada na BIOS do equipamento com opção para futuras recuperações. 6.2.6. Portas e conexões: 6.2.6.1. O equipamento deverá possuir ao menos as seguintes portas: • 3 portas USB, sendo ao menos 2 do tipo 3.2; • 1 porta de vídeo do tipo HDMI; • 1 porta de rede RJ45; • 1 slot para cabo de segurança; • 1 porta para conexão de HEADSET/Fone de ouvido; • 1 porta para leitor de cartões SD. 6.2.7.1. O equipamento deverá as seguintes declarações e/ou certificações juntamente com a proposta: 6.2.7. Certificações/Declarações: • Certificação Energy Star; • Declaração do fabricante comprovando que o licitante é revenda autorizada da fabricante, exceto se o licitante for o próprio fabricante; Declaração do fabricante comprovando que o suporte técnico será realizado diretamente com ele. 6.2.8. Garantia: • A garantia deverá ser de no mínimo 3 anos direto com o fabricante do equipamento; • O suporte técnico deverá ser via 0800 ou Chat no site do fabricante, sendo que, quando necessário, a empresa deslocará um técnico para atendimento em no local onde está instalado o equipamento; • O suporte técnico deverá abranger problemas de software e hardware; • O atendimento deverá ser 24 horas por dia e 7 dias por semana com reparo no local, conforme necessário; • Caso os problemas técnicos não forem solucionados, a empresa deverá substituir o objeto por um equipamento novo em até 30 (trinta) dias, no local da retirada do equipamento.

**Porte da empresa:** ME/EPP

00.061.511/0001-13	DIGITO COMERCIAL LTDA	Sim	Sim	12	R\$ 4.245,0000	R\$ 50.940,0000	22/11/2023
--------------------	-----------------------	-----	-----	----	----------------	-----------------	------------

**Marca:** HP

**Fabricante:** HP

**Modelo / Versão:** 846t4la#ak4

**Descrição Detalhada do Objeto Ofertado:** NOTEBOOK BÁSICO

**Porte da empresa:** ME/EPP

02.596.872/0001-90	CENTERDATA ANALISES DE SISTEMAS E SERVICOS DE INFORMATICA LTDA	Sim	Sim	12	R\$ 4.245,0000	R\$ 50.940,0000	22/11/2023
--------------------	--	-----	-----	----	----------------	-----------------	------------

**Marca:** Dell

**Fabricante:** Dell

**Modelo / Versão:** Dell

**Descrição Detalhada do Objeto Ofertado:** NOTEBOOK BÁSICO 6.2.1. Processador: • Intel® Core™ i3 1115G4 ou superior; • Geração de processadores: 11ª equivalente ou superior; • Processador arquitetura x64 com mínimo 2 núcleos e 4 threads; • Memória cachê mínima de 6MB ou superior; • Frequência em processador 4.10 GHz mínimo ou superior; • TDP máximo aceito de 28w; • Compatível com virtualização; • Ano mínimo de lançamento pelo fabricante de 2020; • Pontuação mínima no site www.cpubenchmark.net de 6.100 pontos. 6.2.2. Chassis: • Deverá ser em cores neutras como preto, prata ou cinza contendo a logo do fabricante; • Deverá possuir tela do tipo WVA com tamanho mínimo de 15,6" e com resolução Full HD; • Deverá acompanhar bateria mínima de 4 células e 54W integrada; • Deverá acompanhar carregador de energia compatível com a configuração e modelo; • Deverá possuir teclado numérico em Português do Brasil e leitor de impressão digital; • Peso máximo de 1,8 kg; • Possuir microfone, autofalante e webcam integrado ao equipamento; • Deverá possuir placa wireless com bluetooth integrado. 6.2.3. Memória: • O equipamento deverá possuir no mínimo 8 GB instalados de fábrica, sendo do tipo DDR4 2666MHz ou superior, sendo que será aceito apenas um único pente de 8 GB devendo ter um slot disponível para futura expansão; • O equipamento deverá suportar no mínimo 16 Gb de memória RAM. 6.2.4. Armazenamento: • O equipamento deverá obrigatoriamente possuir instalado um disco de estado sólido (SSD) do tipo NVME M.2. com espaço para armazenamento mínimo de 256 GB. 6.2.5. Sistema Operacional: • Deverá vir instalado de fábrica no equipamento Windows 11 Professional em português do Brasil, sendo a licença original e vitalícia gravada na BIOS do equipamento com opção para futuras recuperações. 6.2.6. Portas e conexões: 6.2.6.1. O equipamento deverá possuir ao menos as seguintes portas: • 3 portas USB, sendo ao menos 2 do tipo 3.2; • 1 porta de vídeo do tipo HDMI; • 1 porta de rede RJ45; • 1 slot para cabo de segurança; • 1 porta para conexão de HEADSET/Fone de ouvido; • 1 porta para leitor de cartões SD. 6.2.7. Certificações/Declarações: 6.2.7.1. O equipamento deverá as seguintes declarações e/ou certificações juntamente com a proposta: • Certificação Energy Star; • Declaração do fabricante comprovando que o licitante é revenda autorizada da fabricante, exceto se o licitante for o próprio fabricante; • Declaração do fabricante comprovando que o suporte técnico será realizado diretamente com ele. 6.2.8. Garantia: • A garantia deverá ser de no mínimo 3 anos direto com o fabricante do equipamento; • O suporte técnico deverá ser via 0800 ou Chat no site do fabricante, sendo que, quando necessário, a empresa deslocará um técnico para atendimento em no local onde está instalado o equipamento; • O suporte técnico deverá abranger problemas de software e hardware; • O atendimento deverá ser 24 horas por dia e 7 dias por semana com reparo no local, conforme necessário; • Caso os problemas técnicos não for solucionados, a empresa deverá substituir o objeto por um equipamento novo em até 30 (trinta) dias, no local da retirada do equipamento.

**Porte da empresa:** ME/EPP

03.958.284/0001-11	POTENCIA SOM E INFORMATICA LTDA	Sim	Sim	12	R\$ 4.245,0000	R\$ 50.940,0000	22/11/2023
--------------------	---------------------------------	-----	-----	----	----------------	-----------------	------------

**Marca:** POSITIVO

**Fabricante:** POSITIVO

**Modelo / Versão:** VAI0 I3 PW

**Descrição Detalhada do Objeto Ofertado:** Notebook Tela: Superior A 14 POL, Interatividade Da Tela: Sem Interatividade , Memória Ram: Superior A 8 GB, Núcleos Por Processador: 4 A 8 , Armazenamento Hdd: Sem Disco Hdd GB, Armazenamento Ssd: 110 A 300 , Bateria: Até 4 Células , Alimentação: Bivolt Automática , Sistema Operacional: Proprietário , Garantia On Site: 36 MESE

**Porte da empresa:** ME/EPP

49.264.057/0001-97	49.264.057 THARLEY DIEGO ALVES SALES	Sim	Sim	12	R\$ 4.245,0000	R\$ 50.940,0000	23/11/2023
--------------------	--------------------------------------	-----	-----	----	----------------	-----------------	------------

**Marca:** Notebook

**Fabricante:** Notebook

**Modelo / Versão:** Notebook

**Descrição Detalhada do Objeto Ofertado:** 1-NOTEBOOK BÁSICO (Condições deste objeto conforme o item

000848

*Handwritten signatures and initials.*



6.2)

**Porte da empresa:** ME/EPP

30.915.834/0001-98	J U V	Sim	Sim	12	R\$ 4.245,0000	R\$ 50.940,0000	23/11/2023
--------------------	-------	-----	-----	----	----------------	-----------------	------------

COMERCIO DE  
EQUIPAMENTOS  
DE  
INFORMATICA  
LTDA

08:07:15

**Marca:** LENOVO/V15 G3 INTEL**Fabricante:** LENOVO**Modelo / Versão:** V15 G3 INTEL I3 1215U

**Descrição Detalhada do Objeto Ofertado:** DESEMPENHO Processador Intel® Core™ i3-1215U, 6C (2P + 4E) / 8T, P-core 1,2 / 4,4 GHz, E-core 0,9 / 3,3 GHz, 10 MB Gráficos Gráficos Intel® UHD integrados Chipset Plataforma Intel® SoC Memória 4 GB DDR4-3200 soldado + 4 GB SO-DIMM DDR4-3200 Slots de memória Uma memória soldada à placa de sistema, um slot DDR4 SO-DIMM, compatível com canal duplo Memória máxima Oferta DDR4-3200 de até 12 GB (4 GB soldados + 8 GB SO-DIMM) Armazenar SSD de 256 GB M.2 2242 PCIe® 4.0x4 NVMe® + compartimento de disco rígido vazio Suporte de armazenamento Modelos com bateria de 38Wh: até duas unidades, 1x HDD de 2,5" + 1x SSD M.2 • HDD de 2,5" até 1TB • SSD M.2 2242 até 512GB Slot de armazenamento Modelos com bateria de 38Wh: um slot para unidade de 2,5" + um slot M.2 • Um slot para HDD SATA de 2,5" • Um slot M.2 2280 PCIe® 4.0 x4 Leitor de cartão Nenhum Óptico Nenhum Chip de áudio Áudio de alta definição (HD), codec Realtek® ALC3287 caixas de som Alto-falantes estéreo, 1,5 W x2, Dolby® Audio™ Câmera HD 720p com obturador de privacidade Microfone 2x, Matriz Bateria 38Wh integrado Adaptador de energia Ponta redonda de 65 W (3 pinos) PROJETO Mostrar 15,6" FHD (1920x1080) TN 250nits antirreflexo Tela sensível ao toque Nenhum Teclado Sem retroiluminação, Português (BR) Cor da caixa Negócio Preto Tratamento da superfície Textura Material da caixa PC-ABS (superior), PC-ABS (inferior) Dimensões (LxPxA) 359 x 236 x 19,9 mm (14,13 x 9,29 x 0,78 polegadas) Peso A partir de 1,7 kg (3,75 lbs) PROGRAMAS Sistema operacional Windows® 11 Pro, Português (Brasil) Software empacotado Teste de escritório CONECTIVIDADE Ethernet 100/1000M (RJ-45) WLAN + Bluetooth 11ac 2x2 + BT5.1 Portas padrão 1x Ethernet (RJ-45) 1x HDMI@ 1.4b 1x Conector combinado para fone de ouvido/microfone (3,5 mm) 1x conector de alimentação 1x USB 2.0 1x USB 3.2 Geração 1 1x USB-C® 3.2 Gen 1 (suporta transferência de dados, Power Delivery 3.0 e DisplayPort™ 1.2) Chip de segurança Firmware TPM 2.0 habilitado Leitor de impressão digital Nenhum Bloqueios físicos Kensington® Nano Security Slot™, 2,5 x 6 mm Outra segurança Obturador de privacidade da câmera SERVIÇO Garantia Básica Nenhum Atualização incluída Complemento de bateria selada de 1 ano, atualização de suporte Premier de 1 ano a partir da base OY ACESSÓRIOS Acessórios incluídos Nenhum CERTIFICAÇÕES Certificações Verdes ENERGY STAR® 8.0 EPEAT™ com registro prata ErP Lote 3 Compatível com RoHS Outras certificações TÜV Rheinland® Low Blue Light (solução de software) Teste Mil-Spec Teste militar MIL-STD-810H aprovado

**Porte da empresa:** ME/EPP

50.022.063/0001-17	50.022.063	Sim	Sim	12	R\$ 4.500,0000	R\$ 54.000,0000	22/11/2023
--------------------	------------	-----	-----	----	----------------	-----------------	------------

NICOLAS  
ALEXANDER DA  
PAIXAO  
PEREIRA

23:27:45

**Marca:** Dell**Fabricante:** Dell**Modelo / Versão:** Inspiron 15

**Descrição Detalhada do Objeto Ofertado:** NOTEBOOK BÁSICO 6.2.1. Processador: • Intel® Core™ i3 1115G4 ou superior; • Geração de processadores: 11ª equivalente ou superior; • Processador arquitetura x64 com mínimo 2 núcleos e 4 threads; • Memória cachê mínima de 6MB ou superior; • Frequência em processador 4.10 GHz mínimo ou superior; • TDP máximo aceito de 28w; • Compatível com virtualização; • Ano mínimo de lançamento pelo fabricante de 2020; • Pontuação mínima no site www.cpubenchmark.net de 6.100 pontos. 6.2.2. Chassis: • Deverá ser em cores neutras como preto, prata ou cinza contendo a logo do fabricante; • Deverá possuir tela do tipo WVA com tamanho mínimo de 15,6" e com resolução Full HD; • Deverá acompanhar bateria mínima de 4 células e 54W integrada; • Deverá acompanhar carregador de energia compatível com a configuração e modelo; • Deverá possuir teclado numérico em Português do Brasil e leitor de impressão digital; • Peso máximo de 1,8 kg; • Possuir microfone, autofalante e webcam integrado ao equipamento; • Deverá possuir placa wireless com bluetooth integrado. 6.2.3. Memória: • O equipamento deverá possuir no mínimo 8 GB instalados de fábrica, sendo do tipo DDR4 2666MHz ou superior, sendo que será aceito apenas um único pente de 8 GB devendo ter um slot disponível para futura expansão; • O equipamento deverá suportar no mínimo 16 Gb de memória RAM. 6.2.4. Armazenamento: • O equipamento deverá obrigatoriamente possuir instalado um disco de estado sólido (SSD) do tipo NVME M.2. com espaço para armazenamento mínimo de 256 GB. 6.2.5. Sistema Operacional: • Deverá vir instalado de fábrica no equipamento Windows 11 Professional em português do Brasil, sendo a licença original e vitalícia gravada na BIOS do equipamento com opção para futuras recuperações. 6.2.6. Portas e conexões: 6.2.6.1. O equipamento deverá possuir ao menos as seguintes portas: • 3 portas USB, sendo ao menos 2 do tipo 3.2; • 1 porta de vídeo do tipo HDMI; • 1 porta de rede RJ45; • 1 slot para cabo de segurança; • 1 porta para conexão de HEADSET/Fone de ouvido; • 1 porta para leitor de cartões SD. 6.2.7. Certificações/Declarações: 6.2.7.1. O equipamento deverá as seguintes declarações e/ou certificações juntamente com a proposta: • Certificação Energy Star; • Declaração do fabricante comprovando que o licitante é revenda autorizada da fabricante, exceto se o licitante for o próprio fabricante; • Declaração do fabricante comprovando que o suporte técnico será realizado diretamente com ele. 6.2.8. Garantia: • A garantia deverá ser de no mínimo 3 anos direto com o fabricante do equipamento; • O suporte técnico deverá ser via 0800 ou Chat no site do fabricante, sendo que, quando necessário, a empresa deslocará um técnico para atendimento em no local onde está instalado o equipamento; • O suporte técnico deverá abranger problemas de software e hardware; • O atendimento deverá ser 24 horas por dia e 7 dias por semana com reparo no local, conforme necessário; • Caso os problemas técnicos não for solucionados, a empresa deverá substituir o objeto por um equipamento novo em até 30 (trinta) dias, no local da retirada do equipamento.

**Porte da empresa:** ME/EPP

45.468.921/0001-11	45.468.921	Sim	Sim	12	R\$ 5.000,0000	R\$ 60.000,0000	23/11/2023
--------------------	------------	-----	-----	----	----------------	-----------------	------------

GUILHERME  
HENRIQUE  
QUEIROZ  
MACIEL DE  
PAIVA

08:58:16

**Marca:** ACER**Fabricante:** ACER**Modelo / Versão:** ASPIRE 3

**Descrição Detalhada do Objeto Ofertado:** Notebook Tela: Superior A 14 POL, Interatividade Da Tela: Sem Interatividade , Memória Ram: Superior A 8 GB, Núcleos Por Processador: 4 A 8 , Armazenamento Hdd: Sem

000849

Disco Hdd GB, Armazenamento Ssd: 110 A 300 , Bateria: Até 4 Células , Alimentação: Bivolt Automática , Sistema Operacional: Proprietário , Garantia On Site: 36 MESE

**Porte da empresa:** ME/EPP

18.563.457/0001-70 TROGON Sim Sim 12 R\$ 6.000,0000 R\$ 72.000,0000 22/11/2023 19:28:10  
COMERCIO DE INFORMATICA LTDA

**Marca:** DELL

**Fabricante:** DELL

**Modelo / Versão:** DELL VOSTRO 3510

**Descrição Detalhada do Objeto Ofertado:** Notebook Marca DELL EQUIPAMENTO DELL VOSTRO 3510 PART NUMBER 210-BCDK-I3-256 PROCESSADOR 1115G4 (3.0GHz - 4.10GHz/ 6MB / 2NU/4TH) Chipset Fabricante do Chipset Intel Dispositivos de entrada Localização teclado Português Diversos Energy Star Sim Informações da bateria Número de células célula-4 Dispositivos embutidos Leitor de digitais Sim Câmara frontal/Câmara web Sim Memória Número de slots de memória livres 1 Número de slots de memória ocupados 1 Armazenamento Tipo de unidade SSD Tipo de unidade óptica Não Capacidade total de Solid State Drives 256GB Interfaces/Portas HDMI Sim Rede (RJ-45) Sim Número total de portas USB 3 Sistema operacional Sistema operacional Windows 11 Pro Plataforma de sistema operativo Windows Idioma sistema operativo Português Informações gerais Processador Tipo de processador Core i3 Núcleo do processado Dual-core (2 Core) Fabricante do processador Intel Velocidade turbo máxima 4.10GHz Geração de processador 11th Gen Exibição e Gráficos Resolução de tela 1920 x 1080 Tamanho da tela 39.6cm (15.6") Modo de tela Full HD Touchscreen Não Taxa de atualização padrão 60Hz Fabricante do controlador gráfico Intel Modelo do controlador gráfico UHD Graphics Tecnologia de memória gráfica DDR4 SDRAM Acessibilidade de memória gráfica Compartilhado

**Porte da empresa:** ME/EPP

36.434.865/0001-03 MOVIE Sim Sim 12 R\$ 7.000,0000 R\$ 84.000,0000 13/11/2023 14:06:15  
TECNOLOGIC BRASIL LTDA.

**Marca:** MOVIE

**Fabricante:** Great Asia Company

**Modelo / Versão:** TKE160

**Descrição Detalhada do Objeto Ofertado:** Descrição: Notebook Tela: Superior A 14 POL, Interatividade Da Tela: Sem Interatividade , Memória Ram: Superior A 8 GB, Núcleos Por Processador: 4 A 8 , Armazenamento Hdd: Sem Disco Hdd GB, Armazenamento Ssd: 110 A 300 , Bateria: Até 4 Células , Alimentação: Bivolt Automática , Sistema Operacional: Proprietário , Garantia On Site: 36 MESE

**Porte da empresa:** ME/EPP

**Lances** (Obs: lances com \* na frente indicam que foram excluídos)

Valor do Lance	CNPJ/CPF	Data/Hora Registro
R\$ 7.000,0000	36.434.865/0001-03	23/11/2023 09:00:01:580
R\$ 6.000,0000	18.563.457/0001-70	23/11/2023 09:00:01:580
R\$ 5.000,0000	45.468.921/0001-11	23/11/2023 09:00:01:580
R\$ 4.500,0000	50.022.063/0001-17	23/11/2023 09:00:01:580
R\$ 4.245,0000	49.264.057/0001-97	23/11/2023 09:00:01:580
R\$ 4.245,0000	30.915.834/0001-98	23/11/2023 09:00:01:580
R\$ 4.245,0000	03.958.284/0001-11	23/11/2023 09:00:01:580
R\$ 4.245,0000	37.338.161/0001-08	23/11/2023 09:00:01:580
R\$ 4.245,0000	02.596.872/0001-90	23/11/2023 09:00:01:580
R\$ 4.245,0000	00.061.511/0001-13	23/11/2023 09:00:01:580
R\$ 4.245,0000	48.924.825/0001-29	23/11/2023 09:00:01:580
R\$ 4.243,9000	12.027.340/0001-95	23/11/2023 09:00:01:580
R\$ 4.200,0000	08.831.603/0001-47	23/11/2023 09:00:01:580
R\$ 4.200,0000	38.504.819/0001-69	23/11/2023 09:00:01:580
R\$ 4.200,0000	46.158.347/0001-68	23/11/2023 09:00:01:580
R\$ 4.199,0000	49.264.057/0001-97	23/11/2023 09:07:03:267
R\$ 4.100,0000	46.158.347/0001-68	23/11/2023 09:07:56:103
R\$ 4.099,0000	08.831.603/0001-47	23/11/2023 09:08:10:303
R\$ 3.990,0000	03.958.284/0001-11	23/11/2023 09:09:43:217
R\$ 3.989,0000	48.924.825/0001-29	23/11/2023 09:10:27:493
R\$ 4.242,0000	02.596.872/0001-90	23/11/2023 09:10:42:380
R\$ 4.499,9900	18.563.457/0001-70	23/11/2023 09:11:10:623
R\$ 3.950,0000	03.958.284/0001-11	23/11/2023 09:11:18:127
R\$ 3.949,0000	48.924.825/0001-29	23/11/2023 09:11:36:667
R\$ 3.930,0000	30.915.834/0001-98	23/11/2023 09:11:50:190
R\$ 3.835,0000	03.958.284/0001-11	23/11/2023 09:11:53:580
R\$ 3.834,0000	48.924.825/0001-29	23/11/2023 09:12:09:887
R\$ 4.490,0000	50.022.063/0001-17	23/11/2023 09:12:30:040
R\$ 4.489,9900	18.563.457/0001-70	23/11/2023 09:12:32:923
R\$ 3.000,0000	45.468.921/0001-11	23/11/2023 09:12:37:283
R\$ 3.929,0000	30.915.834/0001-98	23/11/2023 09:14:07:860
R\$ 4.198,0000	12.027.340/0001-95	23/11/2023 09:14:51:443
R\$ 3.900,0000	46.158.347/0001-68	23/11/2023 09:15:28:857

000850

*Handwritten signatures and initials.*

R\$ 4.090,0000	02.596.872/0001-90	23/11/2023 09:15:31:627
R\$ 3.833,0000	30.915.834/0001-98	23/11/2023 09:15:38:383
R\$ 3.832,0000	48.924.825/0001-29	23/11/2023 09:15:56:640
R\$ 3.800,0000	46.158.347/0001-68	23/11/2023 09:16:26:197
R\$ 3.799,0000	48.924.825/0001-29	23/11/2023 09:16:31:650
R\$ 3.508,7000	37.338.161/0001-08	23/11/2023 09:16:42:650
R\$ 3.373,7500	37.338.161/0001-08	23/11/2023 09:17:17:367

**Não existem lances de desempate ME/EPP para o item****Eventos do Item**

Evento	Data	Observações
Abertura	23/11/2023 09:02:06	Item aberto para lances.
Encerramento	23/11/2023 09:19:18	Item encerrado para lances.
Encerramento etapa aberta	23/11/2023 09:19:18	Item com etapa aberta encerrada.
Recusa de proposta	24/11/2023 09:37:27	Recusa da proposta. Fornecedor: 45.468.921 GUILHERME HENRIQUE QUEIROZ MACIEL DE PAIVA, CNPJ/CPF: 45.468.921/0001-11, pelo melhor lance de R\$ 3.000,0000. Motivo: GUILHERME HENRIQUE QUEIROZ MACIEL DE PAIVA 60468978313 apresentou proposta incorreta, e não apresentou as declarações exigidas para cada item, conforme item 07 do edital.
Recusa de proposta	24/11/2023 09:37:46	Recusa da proposta. Fornecedor: SONOTE SOLUCOES EM TECNOLOGIA LTDA, CNPJ/CPF: 37.338.161/0001-08, pelo melhor lance de R\$ 3.373,7500. Motivo: SONOTE SOLUÇÕES EM TECNOLOGIA LTDA não apresentou as declarações exigidas para cada item, conforme item 07 do edital.
Recusa de proposta	24/11/2023 09:38:05	Recusa da proposta. Fornecedor: EASYTECH SECURITY COMERCIO DE ELETROINICA LTDA, CNPJ/CPF: 48.924.825/0001-29, pelo melhor lance de R\$ 3.799,0000. Motivo: EASYTECH SECURITY COMERCIO DE ELETROINICA LTDA não apresentou as declarações exigidas para cada item, conforme item 07 do edital, E DECLARAÇÃO UNIFICADA.
Recusa de proposta	24/11/2023 13:56:46	Recusa da proposta. Fornecedor: SUPRITECH TECNOLOGIA LTDA, CNPJ/CPF: 46.158.347/0001-68, pelo melhor lance de R\$ 3.800,0000. Motivo: SUPRITECH TECNOLOGIA LTDA não apresentou as declarações exigidas para cada item, conforme item 07 do edital.
Recusa de proposta	24/11/2023 13:57:00	Recusa da proposta. Fornecedor: J U V COMERCIO DE EQUIPAMENTOS DE INFORMATICA LTDA, CNPJ/CPF: 30.915.834/0001-98, pelo melhor lance de R\$ 3.833,0000. Motivo: J U V COMERCIO DE EQUIPAMENTOS DE INFORMATICA LTDA Nao atendeu ao item: 7.14.3. Declaração do fabricante comprovando que o suporte técnico será realizado diretamente com ele.
Recusa de proposta	24/11/2023 13:57:36	Recusa da proposta. Fornecedor: POTENCIA SOM E INFORMATICA LTDA, CNPJ/CPF: 03.958.284/0001-11, pelo melhor lance de R\$ 3.835,0000. Motivo: POTENCIA SOM E INFORMATICA LTDA não apresentou as declarações exigidas para cada item, conforme item 07 do edital.
Recusa de proposta	24/11/2023 13:57:51	Recusa da proposta. Fornecedor: CENTERDATA ANALISES DE SISTEMAS E SERVICOS DE INFORMATICA LTDA, CNPJ/CPF: 02.596.872/0001-90, pelo melhor lance de R\$ 4.090,0000. Motivo: CENTERDATA ANALISES DE SISTEMAS E SERVICOS DE INFORMATICA LTDA não apresentou as declarações exigidas para cada item, conforme item 07 do edital.
Recusa de proposta	24/11/2023 14:24:20	Recusa da proposta. Fornecedor: BELINKI & SOUZA LTDA, CNPJ/CPF: 08.831.603/0001-47, pelo melhor lance de R\$ 4.099,0000. Motivo: BELINKI & SOUZA LTDA não apresentou as declarações exigidas para cada item, conforme item 07 do edital.
Recusa de proposta	24/11/2023 14:24:34	Recusa da proposta. Fornecedor: MR DE OLIVEIRA CHAVES LTDA, CNPJ/CPF: 12.027.340/0001-95, pelo melhor lance de R\$ 4.198,0000. Motivo: MR DE OLIVEIRA CHAVES LTDA não apresentou as declarações exigidas para cada item, conforme item 07 do edital.
Recusa de proposta	24/11/2023 14:24:48	Recusa da proposta. Fornecedor: 49.264.057 THARLEY DIEGO ALVES SALES, CNPJ/CPF: 49.264.057/0001-97, pelo melhor lance de R\$ 4.199,0000. Motivo: THARLEY DIEGO ALVES SALES não apresentou as declarações exigidas para cada item, conforme item 07 do edital.
Recusa de proposta	24/11/2023 14:25:03	Recusa da proposta. Fornecedor: FRP COMERCIO E SERVICOS DE INFORMATICA LTDA, CNPJ/CPF: 38.504.819/0001-69, pelo melhor lance de R\$ 4.200,0000. Motivo: FRP COMÉRCIO E SERVIÇOS DE INFORMATICA LTDA não apresentou as declarações exigidas para cada item, conforme item 07 do edital.
Recusa de proposta	24/11/2023 14:25:17	Recusa da proposta. Fornecedor: DIGITO COMERCIAL LTDA, CNPJ/CPF: 00.061.511/0001-13, pelo melhor lance de R\$ 4.245,0000. Motivo: DIGITO COMERCIAL LTDA não apresentou as declarações exigidas para cada item, conforme item 07 do edital.
Recusa de proposta	24/11/2023 14:37:30	Recusa da proposta. Fornecedor: TROGON COMERCIO DE INFORMATICA LTDA, CNPJ/CPF: 18.563.457/0001-70, pelo melhor lance de R\$ 4.489,9900. Motivo: TROGON COMERCIO DE INFORMATICA LTDA não apresentou as declarações exigidas para cada item, conforme item 07 do edital.
Recusa de proposta	24/11/2023 14:37:43	Recusa da proposta. Fornecedor: 50.022.063 NICOLAS ALEXANDER DA PAIXAO PEREIRA, CNPJ/CPF: 50.022.063/0001-17, pelo melhor lance de R\$ 4.490,0000. Motivo: NICOLAS ALEXANDER DA PAIXAO PEREIRA não apresentou as declarações exigidas para cada item, conforme item 07 do edital.
Recusa de proposta	24/11/2023 14:39:51	Recusa da proposta. Fornecedor: MOVIE TECNOLOGIC BRASIL LTDA., CNPJ/CPF: 36.434.865/0001-03, pelo melhor lance de R\$ 7.000,0000. Motivo: não apresentou as declarações exigidas para cada item, conforme item 07 do edital.

000851

Cancelado no  
julgamento28/11/2023  
10:55:45

Item cancelado no julgamento. Motivo: todas as empresas desclassificadas

**Não existem intenções de recurso para o item****Item: 2 - Notebook**

**Propostas** Participaram deste item as empresas abaixo relacionadas, com suas respectivas propostas.  
(As propostas com \* na frente foram desclassificadas)

CNPJ/CPF	Fornecedor	ME/EPP Equiparada	Declaração ME/EPP	Quantidade	Valor Unit.	Valor Global	Data/Hora Registro
38.504.819/0001-69	FRP COMERCIO E SERVICOS DE INFORMATICA LTDA  <b>Marca:</b> DELL <b>Fabricante:</b> DELL <b>Modelo / Versão:</b> DELL <b>Descrição Detalhada do Objeto Ofertado:</b> NOTEBOOK &#61623; Processador Intel® Core™ i5-1135G7 8 MB de cache, até 4,20 GHz &#61623; Memória de 8 GB DDR4 3200MHz &#61623; SSD 256 GB NVMe M.2 &#61623; Tela Full HD de 15.6" (1920 x 1080) WVA &#61623; Sistema Operacional Windows 11 Home Informações adicionais referente ao produto apresentado no catalogo presente no final da proposta. Modelo: Notebook Inspiron 15 3511 Marca: DELL <b>Porte da empresa:</b> ME/EPP	Sim	Sim	12	R\$ 5.200,0000	R\$ 62.400,0000	22/11/2023 16:10:25
46.158.347/0001-68	SUPRITECH TECNOLOGIA LTDA  <b>Marca:</b> VAIO <b>Fabricante:</b> VAIO <b>Modelo / Versão:</b> FE15 <b>Descrição Detalhada do Objeto Ofertado:</b> NOTEBOOK INTERMEDIÁRIO Condições deste objeto conforme o item 6.3 <b>Porte da empresa:</b> ME/EPP	Sim	Sim	12	R\$ 5.200,0000	R\$ 62.400,0000	22/11/2023 18:19:32
30.920.155/0001-07	MTEC TECNOLOGIA LTDA  <b>Marca:</b> Vaio <b>Fabricante:</b> Positivo <b>Modelo / Versão:</b> Vaio FE15 PRO PW <b>Descrição Detalhada do Objeto Ofertado:</b> PROCESSADOR INTEL I5 1235U / 8GB DDR4 3200MHZ / SSD 256GB M.2 2280 NVME / TELA 15.6" FHD / WIFI 6 AX201 / BATERIA 55WH / LEITOR BIOMETRICO / GARANTIA 36 MESES ON SITE PN: 5.013 / LICENÇA WINDOWS 11 PRO OEM ESD ATIVADO NA BIOS <b>Porte da empresa:</b> ME/EPP	Sim	Sim	12	R\$ 5.200,0000	R\$ 62.400,0000	22/11/2023 19:46:53
12.027.340/0001-95	MR DE OLIVEIRA CHAVES LTDA  <b>Marca:</b> Lenovo <b>Fabricante:</b> Lenovo <b>Modelo / Versão:</b> Lenovo <b>Descrição Detalhada do Objeto Ofertado:</b> NOTEBOOK INTERMEDIÁRIO <b>Porte da empresa:</b> ME/EPP	Sim	Sim	12	R\$ 5.291,9000	R\$ 63.502,8000	22/11/2023 18:04:04
48.924.825/0001-29	EASYTECH SECURITY COMERCIO DE ELETRONICA LTDA  <b>Marca:</b> VAIO <b>Fabricante:</b> VAIO <b>Modelo / Versão:</b> FE15 <b>Descrição Detalhada do Objeto Ofertado:</b> NOTEBOOK VAIO FE15 Intel® Core i5 12ª Geração (3.30 GHz, 10 núcleos, 12 MB Cache, Intel® Turbo Boost até 4.40 GHz) Linux Tela 15.6" Full HD 8 GB de memória SSD 256 GB 36 MESES DE GARANTIA <b>Porte da empresa:</b> ME/EPP	Sim	Sim	12	R\$ 5.292,6000	R\$ 63.511,2000	10/11/2023 09:47:27
37.338.161/0001-08	SONOTE SOLUCOES EM TECNOLOGIA LTDA  <b>Marca:</b> Vaio <b>Fabricante:</b> Vaio <b>Modelo / Versão:</b> FE15 VJFE54F11X-B0131H <b>Descrição Detalhada do Objeto Ofertado:</b> 6.3. NOTEBOOK INTERMEDIÁRIO: 6.3.1. Processador:6.3.2. Chassis: • Intel® Core™ i5 1135G7 ou superior; • • Geração de processadores: 11ª equivalente ou superior; • • Processador arquitetura x64 com mínimo 4 núcleos e 8 threads; • • Memória cachê mínima de 8MB ou superior; • • Frequência em processador 4.20 GHz mínimo ou superior; • • TDP máximo aceito de 28w; • • Compatível com virtualização; • • Ano mínimo de lançamento pelo fabricante de 2020; • • Pontuação mínima no site www.cpubenchmark.net de 9.900 pontos. • • Deverá ser em cores neutras como preto, prata ou cinza prendendo a logo do fabricante; • • Deverá possuir tela do tipo WVA de 250 NITS ou mais, com tamanho mínimo de 15.6" e com resolução Full HD; • • Deverá acompanhar bateria mínima de 4 células e 54W integrada; • • Deverá acompanhar carregador de energia compatível com a configuração e modelo; • • Deverá possuir teclado numérico retroiluminado em Português do Brasil e leitor de impressão digital; • • Peso máximo de 1,8 kg; • • Possuir microfone, autofalante e webcam integrado ao equipamento; • • Deverá possuir placa wireless com bluetooth integrado. 6.3.3. Memória: • • O equipamento deverá possuir no mínimo 8 GB instalados de fábrica,	Sim	Sim	12	R\$ 5.292,6000	R\$ 63.511,2000	12/11/2023 11:42:46

sendo do tipo DDR4 3200MHz ou superior, sendo que será aceito apenas um único pente de 8 GB devendo ter um slot disponível para futura expansão; • O equipamento deverá suportar no mínimo 32 Gb de memória RAM. 6.3.4. Armazenamento: • O equipamento deverá obrigatoriamente possuir instalado um disco de estado sólido (SSD) do tipo NVME M.2. Com espaço para armazenamento mínimo de 256 GB. 6.3.5. Sistema Operacional: • Deverá vir instalado de fábrica no equipamento Windows 11 Professional em português do Brasil, sendo a licença original e vitalícia gravada na BIOS do equipamento com opção para futuras recuperações. 6.3.6. Portas e conexões: 6.3.6.1. O equipamento deverá possuir ao menos as seguintes portas: • 4 portas USB, sendo ao menos 2 do tipo 3.2 e 1 do tipo C 3.2; • 1 porta de vídeo do tipo HDMI; • 1 porta de rede RJ45; • 1 slot para cabo de segurança; • 1 porta para conexão de HEADSET/Fone de ouvido; • 1 porta para leitor de cartões SD. 6.3.7. Certificações/Declarações: 6.3.7.1. O equipamento deverá as seguintes declarações e/ou certificações juntamente com a proposta: • Certificação Energy Star; • Certificação EPEAT 2018 – SILVER ou GOLD • Declaração do fabricante comprovando que o licitante é revenda autorizada da fabricante, exceto se o licitante for o próprio fabricante; • Declaração do fabricante de que os itens ofertados são de linha corporativa, de modo a garantir sua qualidade; • Declaração do fabricante comprovando que o suporte técnico será realizado diretamente com ele. 6.3.8. Garantia: • A garantia deverá ser de no mínimo 3 anos direto com o fabricante do equipamento; • O suporte técnico deverá ser via 0800 ou Chat no site do fabricante, sendo que, quando necessário, a empresa deslocará um técnico para atendimento em no local onde está instalado o equipamento; • O suporte técnico deverá abranger problemas de software e hardware; • O atendimento deverá ser 24 horas por dia e 7 dias por semana com reparo no local, conforme necessário; • Caso os problemas técnicos não forem solucionados, a empresa deverá substituir o objeto por um equipamento novo em até 30 (trinta) dias, no local da retirada do equipamento.

**Porte da empresa:** ME/EPP

00.061.511/0001-13	DIGITO COMERCIAL LTDA	Sim	Sim	12	R\$ 5.292,6000	R\$ 63.511,2000	22/11/2023 15:37:35
--------------------	-----------------------	-----	-----	----	----------------	-----------------	---------------------

**Marca:** Acer

**Fabricante:** Acer

**Modelo / Versão:** 315-54-51yg

**Descrição Detalhada do Objeto Ofertado:** NOTEBOOK INTERMEDIARIO

**Porte da empresa:** ME/EPP

02.596.872/0001-90	CENTERDATA ANALISES DE SISTEMAS E SERVICOS DE INFORMATICA LTDA	Sim	Sim	12	R\$ 5.292,6000	R\$ 63.511,2000	22/11/2023 18:09:06
--------------------	--	-----	-----	----	----------------	-----------------	---------------------

**Marca:** Dell

**Fabricante:** Dell

**Modelo / Versão:** Dell

**Descrição Detalhada do Objeto Ofertado:** NOTEBOOK INTERMEDIÁRIO 6.3.1. Processador: • Intel® Core™ i5 1135G7 ou superior; • Geração de processadores: 11ª equivalente ou superior; • Processador arquitetura x64 com mínimo 4 núcleos e 8 threads; • Memória cachê mínima de 8MB ou superior; • Frequência em processador 4.20 GHz mínimo ou superior; • TDP máximo aceito de 28w; • Compatível com virtualização; • Ano mínimo de lançamento pelo fabricante de 2020; • Pontuação mínima no site www.cpubenchmark.net de 9.900 pontos. 6.3.2. Chassis: • Deverá ser em cores neutras como preto, prata ou cinza contendo a logo do fabricante; • Deverá possuir tela do tipo WVA de 250 NITS ou mais, com tamanho mínimo de 15,6" e com resolução Full HD; • Deverá acompanhar bateria mínima de 4 células e 54W integrada; • Deverá acompanhar carregador de energia compatível com a configuração e modelo; • Deverá possuir teclado numérico retroiluminado em Português do Brasil e leitor de impressão digital; • Peso máximo de 1,8 kg; • Possuir microfone, autofalante e webcam integrado ao equipamento; • Deverá possuir placa wireless com bluetooth integrado. 6.3.3. Memória: • O equipamento deverá possuir no mínimo 8 GB instalados de fábrica, sendo do tipo DDR4 3200MHz ou superior, sendo que será aceito apenas um único pente de 8 GB devendo ter um slot disponível para futura expansão; • O equipamento deverá suportar no mínimo 32 Gb de memória RAM. 6.3.4. Armazenamento: • O equipamento deverá obrigatoriamente possuir instalado um disco de estado sólido (SSD) do tipo NVME M.2. Com espaço para armazenamento mínimo de 256 GB. 6.3.5. Sistema Operacional: • Deverá vir instalado de fábrica no equipamento Windows 11 Professional em português do Brasil, sendo a licença original e vitalícia gravada na BIOS do equipamento com opções para futuras recuperações. 6.3.6. Portas e conexões: 6.3.6.1. O equipamento deverá possuir ao menos as seguintes portas: • 4 portas USB, sendo ao menos 2 do tipo 3.2 e 1 do tipo C 3.2; • 1 porta de vídeo do tipo HDMI; • 1 porta de rede RJ45; • 1 slot para cabo de segurança; • 1 porta para conexão de HEADSET/Fone de ouvido; • 1 porta para leitor de cartões SD. 6.3.7. Certificações/Declarações: 6.3.7.1. O equipamento deverá as seguintes declarações e/ou certificações juntamente com a proposta: • Certificação Energy Star; • Certificação EPEAT 2018 – SILVER ou GOLD • Declaração do fabricante comprovando que o licitante é revenda autorizada da fabricante, exceto se o licitante for o próprio fabricante; • Declaração do fabricante de que os itens ofertados são de linha corporativa, de modo a garantir sua qualidade; • Declaração do fabricante comprovando que o suporte técnico será realizado diretamente com ele. 6.3.8. Garantia: • A garantia deverá ser de no mínimo 3 anos direto com o fabricante do equipamento; • O suporte técnico deverá ser via 0800 ou Chat no site do fabricante, sendo que, quando necessário, a empresa deslocará um técnico para atendimento em no local onde está instalado o equipamento; • O suporte técnico deverá abranger problemas de software e hardware; • O atendimento deverá ser 24 horas por dia e 7 dias por semana com reparo no local, conforme necessário; • Caso os problemas técnicos não for solucionados, a empresa deverá substituir o objeto por um equipamento novo em até 30 (trinta) dias, no local da retirada do equipamento.

**Porte da empresa:** ME/EPP

03.958.284/0001-11	POTENCIA SOM E INFORMATICA LTDA	Sim	Sim	12	R\$ 5.292,6000	R\$ 63.511,2000	22/11/2023 18:58:30
--------------------	---------------------------------	-----	-----	----	----------------	-----------------	---------------------

**Marca:** POSITIVO

**Fabricante:** POSITIVO

**Modelo / Versão:** VAI0 I5 PW

**Descrição Detalhada do Objeto Ofertado:** Notebook Tela: Até 14 POL, Interatividade Da Tela: Sem Interatividade, Memória Ram: Superior A 8 GB, Núcleos Por Processador: 4 A 8, Armazenamento Hdd: Sem Disco Hdd GB, Armazenamento Ssd: 110 A 300, Bateria: Até 4 Células, Alimentação: Bivolt Automática, Sistema Operacional: Proprietário, Garantia On Site: 12 MESE

**Porte da empresa:** ME/EPP

49.264.057/0001-97	49.264.057 THARLEY DIEGO ALVES SALES	Sim	Sim	12	R\$ 5.292,6000	R\$ 63.511,2000	28/11/2023 04:19:39
--------------------	--------------------------------------	-----	-----	----	----------------	-----------------	---------------------

000253

**Marca:** Notebook  
**Fabricante:** Notebook  
**Modelo / Versão:** Notebook  
**Descrição Detalhada do Objeto Ofertado:** -NOTEBOOK INTERMEDIÁRIO (Condições deste objeto conforme o item 6.3)  
**Porte da empresa:** ME/EPP

30.915.834/0001-98 J U V Sim Sim 12 R\$ 5.292,6000 R\$ 63.511,2000 23/11/2023 08:07:15

COMERCIO DE  
EQUIPAMENTOS  
DE  
INFORMATICA  
LTDA

**Marca:** LENOVO

**Fabricante:** LENOVO/V15 G3 IAP INTEL CORE I5 1235U

**Modelo / Versão:** V15 G3 IAP INTEL CORE I5 1235U

**Descrição Detalhada do Objeto Ofertado:** DESEMPENHO Processador Intel® Core™ i5-1235U, 10C (2P + 8E) / 12T, P-core 1,3 / 4,4 GHz, E-core 0,9 / 3,3 GHz, 12 MB Gráficos Gráficos integrados Intel® Iris® Xe funcionam como gráficos UHD Chipset Plataforma Intel® SoC Memória 8GB DDR4-3200 soldado Slots de memória Uma memória soldada à placa de sistema, um slot DDR4 SO-DIMM, compatível com canal duplo Memória máxima Oferta DDR4-3200 de até 16 GB (8 GB soldados + 8 GB SO-DIMM) Armazenar SSD de 256 GB M.2 2242 PCIe® 4.0x4 NVMe® + compartimento de disco rígido vazio Suporte de armazenamento Modelos com bateria de 38Wh: até duas unidades, 1x HDD de 2,5" + 1x SSD M.2 • HDD de 2,5" até 1TB • SSD M.2 2242 até 512GB Slot de armazenamento Modelos com bateria de 38Wh: um slot para unidade de 2,5" + um slot M.2 • Um slot para HDD SATA de 2,5" • Um slot M.2 2280 PCIe® 4.0 x4 Leitor de cartão Nenhum Óptico Nenhum Chip de áudio Áudio de alta definição (HD), codec Realtek® ALC3287 caixas de som Alto-falantes estéreo, 1,5 W x2, Dolby® Audio™ Câmera HD 720p com obturador de privacidade Microfone 2x, Matriz Bateria 38Wh integrado Adaptador de energia Ponta redonda de 65 W (3 pinos) PROJETO Mostrar 15,6" FHD (1920x1080) TN 250nits antirreflexo Tela sensível ao toque Nenhum Teclado Sem retroiluminação, Português (BR) Cor da caixa Negócio Preto Tratamento da superfície Textura Material da caixa PC-ABS (superior), PC-ABS (inferior) Dimensões (LxPxA) 359 x 236 x 19,9 mm (14,13 x 9,29 x 0,78 polegadas) Peso DESEMPENHO Processador Intel® Core™ i5-1235U, 10C (2P + 8E) / 12T, P-core 1,3 / 4,4 GHz, E-core 0,9 / 3,3 GHz, 12 MB Gráficos Gráficos integrados Intel® Iris® Xe funcionam como gráficos UHD Chipset Plataforma Intel® SoC Memória 8GB DDR4-3200 soldado Slots de memória Uma memória soldada à placa de sistema, um slot DDR4 SO-DIMM, compatível com canal duplo Memória máxima Oferta DDR4-3200 de até 16 GB (8 GB soldados + 8 GB SO-DIMM) Armazenar SSD de 256 GB M.2 2242 PCIe® 4.0x4 NVMe® + compartimento de disco rígido vazio Suporte de armazenamento Modelos com bateria de 38Wh: até duas unidades, 1x HDD de 2,5" + 1x SSD M.2 • HDD de 2,5" até 1TB • SSD M.2 2242 até 512GB Slot de armazenamento Modelos com bateria de 38Wh: um slot para unidade de 2,5" + um slot M.2 • Um slot para HDD SATA de 2,5" • Um slot M.2 2280 PCIe® 4.0 x4 Leitor de cartão Nenhum Óptico Nenhum Chip de áudio Áudio de alta definição (HD), codec Realtek® ALC3287 caixas de som Alto-falantes estéreo, 1,5 W x2, Dolby® Audio™ Câmera HD 720p com obturador de privacidade Microfone 2x, Matriz Bateria 38Wh integrado Adaptador de energia Ponta redonda de 65 W (3 pinos) PROJETO Mostrar 15,6" FHD (1920x1080) TN 250nits antirreflexo Tela sensível ao toque Nenhum Teclado Sem retroiluminação, Português (BR) Cor da caixa Negócio Preto Tratamento da superfície Textura Material da caixa PC-ABS (superior), PC-ABS (inferior) Dimensões (LxPxA) 359 x 236 x 19,9 mm (14,13 x 9,29 x 0,78 polegadas) Peso A partir de 1,7 kg (3,75 lbs) PROGRAMAS Sistema operacional Windows® 11 Pro, Português (Brasil) Software empacotado Teste de escritório CONECTIVIDADE Ethernet 100/100M (RJ-45) WLAN + Bluetooth 11ac 2x2 + BT5.1 Portas padrão 1x Ethernet (RJ-45) 1x HDMI@ 1.4b 1x Conector combinado para fone de ouvido/microfone (3,5 mm) 1x conector de alimentação 1x USB 2.0 1x USB 3.2 Geração 1 1x USB-C® 3.2 Gen 1 (suporta transferência de dados, Power Delivery 3.0 e DisplayPort™ 1.2) Chip de segurança Firmware TPM 2.0 habilitado Leitor de impressão digital Nenhum Bloqueios físicos Kensington® Nano Security Slot™, 2,5 x 6 mm Outra segurança Obturador de privacidade da câmera SERVIÇO Garantia Básica Nenhum Atualização incluída Complemento de bateria selada de 1 ano, atualização de suporte Premier de 1 ano a partir da base 0Y ACESSÓRIOS Acessórios incluídos Nenhum CERTIFICAÇÕES Certificações Verdes ENERGY STAR® 8.0 EPEAT™ com registro prata ErP Lote 3 Compatível com RoHS Outras certificações TÜV Rheinland® Low Blue Light (solução de software) Teste Mil-Spec Teste militar MIL-STD-810H aprovado

**Porte da empresa:** ME/EPP

50.022.063/0001-17 50.022.063 Sim Sim 12 R\$ 5.500,0000 R\$ 66.000,0000 22/11/2023 23:27:45

NICOLAS  
ALEXANDER DA  
PAIXAO  
PEREIRA

**Marca:** Dell

**Fabricante:** Dell

**Modelo / Versão:** Inspiron 15

**Descrição Detalhada do Objeto Ofertado:** NOTEBOOK INTERMEDIÁRIO 6.3.1. Processador: • Intel® Core™ i5 1135G7 ou superior; • Geração de processadores: 11ª equivalente ou superior; • Processador arquitetura x64 com mínimo 4 núcleos e 8 threads; • Memória cachê mínima de 8MB ou superior; • Frequência em processador 4.20 GHz mínimo ou superior; • TDP máximo aceito de 28w; • Compatível com virtualização; • Ano mínimo de lançamento pelo fabricante de 2020; • Pontuação mínima no site www.cpubenchmark.net de 9.900 pontos. 6.3.2. Chassis: • Deverá ser em cores neutras como preto, prata ou cinza contendo a logo do fabricante; • Deverá possuir tela do tipo WVA de 250 NITS ou mais, com tamanho mínimo de 15,6" e com resolução Full HD; • Deverá acompanhar bateria mínima de 4 células e 54Wh integrada; • Deverá acompanhar carregador de energia compatível com a configuração e modelo; • Deverá possuir teclado numérico retroiluminado em Português do Brasil e leitor de impressão digital; • Peso máximo de 1,8 kg; • Possuir microfone, autofalante e webcam integrado ao equipamento; • Deverá possuir placa wireless com bluetooth integrado. 6.3.3. Memória: • O equipamento deverá possuir no mínimo 8 GB instalados de fábrica, sendo do tipo DDR4 3200MHz ou superior, sendo que será aceito apenas um único pente de 8 GB devendo ter um slot disponível para futura expansão; • O equipamento deverá suportar no mínimo 32 Gb de memória RAM. 6.3.4. Armazenamento: • O equipamento deverá obrigatoriamente possuir instalado um disco de estado sólido (SSD) do tipo NVME M.2. Com espaço para armazenamento mínimo de 256 GB. 6.3.5. Sistema Operacional: • Deverá vir instalado de fábrica no equipamento Windows 11 Professional em português do Brasil, sendo a licença original e vitalícia gravada na BIOS do equipamento com opção para futuras recuperações. 6.3.6. Portas e conexões: 6.3.6.1. O equipamento deverá possuir ao menos as seguintes portas: • 4 portas USB, sendo ao menos 2 do tipo 3.2 e 1 do tipo C 3.2; • 1 porta de vídeo do tipo HDMI; • 1 porta de rede RJ45; • 1 slot para cabo de segurança; • 1 porta para conexão de HEADSET/Fone de ouvido; • 1 porta para leitor de cartões SD. 6.3.7. Certificações/Declarações: 6.3.7.1. O equipamento deverá as seguintes declarações e/ou certificações juntamente com a proposta: • Certificação Energy Star; • Certificação EPEAT 2018 – SILVER ou GOLD • Declaração do fabricante comprovando que o licitante é revenda autorizada da fabricante, exceto se o licitante for o próprio fabricante; • Declaração do fabricante de que os itens ofertados são de linha corporativa, de modo a garantir sua qualidade; • Declaração do fabricante comprovando que o suporte técnico será realizado diretamente com ele. 6.3.8. Garantia: • A garantia

deverá ser de no mínimo 3 anos direto com o fabricante do equipamento; • O suporte técnico deverá ser via 0800 ou Chat no site do fabricante, sendo que, quando necessário, a empresa deslocará um técnico para atendimento em no local onde está instalado o equipamento; • O suporte técnico deverá abranger problemas de software e hardware; • O atendimento deverá ser 24 horas por dia e 7 dias por semana com reparo no local, conforme necessário; • Caso os problemas técnicos não for solucionados, a empresa deverá substituir o objeto por um equipamento novo em até 30 (trinta) dias, no local da retirada do equipamento.

**Porte da empresa:** ME/EPP

36.434.865/0001-03 MOVIE Sim Sim 12 R\$ 7.000,0000 R\$ 84.000,0000 13/11/2023  
TECNOLOGIC 14:06:15  
BRASIL LTDA.

**Marca:** MOVIE

**Fabricante:** Great Asia Company

**Modelo / Versão:** TKE160

**Descrição Detalhada do Objeto Ofertado:** Descrição: Notebook Tela: Até 14 POL, Interatividade Da Tela: Sem Interatividade , Memória Ram: Superior A 8 GB, Núcleos Por Processador: 4 A 8 , Armazenamento Hdd: Sem Disco Hdd GB, Armazenamento Ssd: 110 A 300 , Bateria: Até 4 Células , Alimentação: Bivolt Automática , Sistema Operacional: Proprietário , Garantia On Site: 12 MESE

**Porte da empresa:** ME/EPP

45.468.921/0001-11 45.468.921 Sim Sim 12 R\$ 7.000,0000 R\$ 84.000,0000 23/11/2023  
GUILHERME 08:58:16  
HENRIQUE  
QUEIROZ  
MACIEL DE  
PAIVA

**Marca:** ACER

**Fabricante:** ACER

**Modelo / Versão:** ACER

**Descrição Detalhada do Objeto Ofertado:** Notebook Tela: Até 14 POL, Interatividade Da Tela: Sem Interatividade , Memória Ram: Superior A 8 GB, Núcleos Por Processador: 4 A 8 , Armazenamento Hdd: Sem Disco Hdd GB, Armazenamento Ssd: 110 A 300 , Bateria: Até 4 Células , Alimentação: Bivolt Automática , Sistema Operacional: Proprietário , Garantia On Site: 12 MESE

**Porte da empresa:** ME/EPP

**Lances** (Obs: lances com \* na frente indicam que foram excluídos)

Valor do Lance	CNPJ/CPF	Data/Hora Registro
R\$ 7.000,0000	45.468.921/0001-11	23/11/2023 09:00:01:580
R\$ 7.000,0000	36.434.865/0001-03	23/11/2023 09:00:01:580
R\$ 5.500,0000	50.022.063/0001-17	23/11/2023 09:00:01:580
R\$ 5.292,6000	49.264.057/0001-97	23/11/2023 09:00:01:580
R\$ 5.292,6000	02.596.872/0001-90	23/11/2023 09:00:01:580
R\$ 5.292,6000	03.958.284/0001-11	23/11/2023 09:00:01:580
R\$ 5.292,6000	00.061.511/0001-13	23/11/2023 09:00:01:580
R\$ 5.292,6000	37.338.161/0001-08	23/11/2023 09:00:01:580
R\$ 5.292,6000	30.915.834/0001-98	23/11/2023 09:00:01:580
R\$ 5.292,6000	48.924.825/0001-29	23/11/2023 09:00:01:580
R\$ 5.291,9000	12.027.340/0001-95	23/11/2023 09:00:01:580
R\$ 5.200,0000	38.504.819/0001-69	23/11/2023 09:00:01:580
R\$ 5.200,0000	30.920.155/0001-07	23/11/2023 09:00:01:580
R\$ 5.200,0000	46.158.347/0001-68	23/11/2023 09:00:01:580
R\$ 5.199,0000	49.264.057/0001-97	23/11/2023 09:07:34:267
R\$ 5.100,0000	46.158.347/0001-68	23/11/2023 09:07:59:940
R\$ 4.990,0000	03.958.284/0001-11	23/11/2023 09:09:52:420
R\$ 4.989,0000	48.924.825/0001-29	23/11/2023 09:10:30:607
R\$ 5.055,4270	37.338.161/0001-08	23/11/2023 09:10:47:790
R\$ 5.290,0000	02.596.872/0001-90	23/11/2023 09:10:56:083
R\$ 4.860,9800	37.338.161/0001-08	23/11/2023 09:11:09:190
R\$ 4.790,0000	03.958.284/0001-11	23/11/2023 09:11:26:280
R\$ 4.789,0000	48.924.825/0001-29	23/11/2023 09:11:42:690
R\$ 4.780,0000	45.468.921/0001-11	23/11/2023 09:12:07:517
R\$ 4.779,0000	48.924.825/0001-29	23/11/2023 09:12:24:980
R\$ 4.390,0000	45.468.921/0001-11	23/11/2023 09:12:31:390
R\$ 4.570,0000	03.958.284/0001-11	23/11/2023 09:12:39:207
R\$ 4.389,0000	48.924.825/0001-29	23/11/2023 09:12:55:030
R\$ 4.350,0000	30.915.834/0001-98	23/11/2023 09:12:58:127
R\$ 5.350,0000	50.022.063/0001-17	23/11/2023 09:13:14:403
R\$ 4.349,0000	48.924.825/0001-29	23/11/2023 09:13:31:080
R\$ 4.300,0000	30.915.834/0001-98	23/11/2023 09:13:41:983
R\$ 4.299,0000	48.924.825/0001-29	23/11/2023 09:13:58:090
R\$ 4.280,0000	30.915.834/0001-98	23/11/2023 09:14:55:080
R\$ 4.279,0000	48.924.825/0001-29	23/11/2023 09:15:13:210

000855

*Handwritten signature*

R\$ 5.195,0000	02.596.872/0001-90	23/11/2023 09:15:22:860
R\$ 5.000,0000	49.264.057/0001-97	23/11/2023 09:15:31:840
R\$ 4.900,0000	46.158.347/0001-68	23/11/2023 09:15:32:553
R\$ 4.822,0900	37.338.161/0001-08	23/11/2023 09:16:12:553
R\$ 4.270,0000	30.915.834/0001-98	23/11/2023 09:16:15:890
R\$ 4.200,0000	46.158.347/0001-68	23/11/2023 09:16:31:900
R\$ 4.199,0000	48.924.825/0001-29	23/11/2023 09:16:49:577
R\$ 4.750,0000	30.920.155/0001-07	23/11/2023 09:17:50:080
R\$ 4.194,0000	30.915.834/0001-98	23/11/2023 09:18:07:103
R\$ 4.193,0000	48.924.825/0001-29	23/11/2023 09:18:22:970
R\$ 4.192,0000	30.915.834/0001-98	23/11/2023 09:19:12:267
R\$ 4.191,0000	48.924.825/0001-29	23/11/2023 09:19:28:787
R\$ 4.190,0000	30.915.834/0001-98	23/11/2023 09:20:03:413
R\$ 4.189,0000	48.924.825/0001-29	23/11/2023 09:20:19:913
R\$ 3.860,0000	45.468.921/0001-11	23/11/2023 09:20:25:383
R\$ 4.188,0000	30.915.834/0001-98	23/11/2023 09:22:06:007
R\$ 4.187,0000	48.924.825/0001-29	23/11/2023 09:22:10:800
R\$ 4.185,0000	30.915.834/0001-98	23/11/2023 09:22:48:117
R\$ 4.184,0000	48.924.825/0001-29	23/11/2023 09:23:00:387
R\$ 4.179,0000	30.915.834/0001-98	23/11/2023 09:23:27:773
R\$ 4.178,0000	48.924.825/0001-29	23/11/2023 09:23:48:970
R\$ 4.150,0000	38.504.819/0001-69	23/11/2023 09:24:12:333
R\$ 4.149,0000	48.924.825/0001-29	23/11/2023 09:24:14:970

Não existem lances de desempate ME/EPP para o item

#### Eventos do Item

Evento	Data	Observações
Abertura	23/11/2023 09:02:06	Item aberto para lances.
Encerramento etapa aberta	23/11/2023 09:26:15	Item com etapa aberta encerrada.
Encerramento	23/11/2023 09:26:15	Item encerrado para lances.
Recusa de proposta	24/11/2023 09:38:34	Recusa da proposta. Fornecedor: 45.468.921 GUILHERME HENRIQUE QUEIROZ MACIEL DE PAIVA, CNPJ/CPF: 45.468.921/0001-11, pelo melhor lance de R\$ 3.860,0000. Motivo: GUILHERME HENRIQUE QUEIROZ MACIEL DE PAIVA 60468978313 apresentou proposta incorreta, e não apresentou as declarações exigidas para cada item, conforme item 07 do edital.
Recusa de proposta	24/11/2023 09:38:47	Recusa da proposta. Fornecedor: EASYTECH SECURITY COMERCIO DE ELETRONICA LTDA, CNPJ/CPF: 48.924.825/0001-29, pelo melhor lance de R\$ 4.149,0000. Motivo: EASYTECH SECURITY COMERCIO DE ELETRONICA LTDA não apresentou as declarações exigidas para cada item, conforme item 07 do edital, E DECLARAÇÃO UNIFICADA.
Recusa de proposta	24/11/2023 09:39:03	Recusa da proposta. Fornecedor: FRP COMERCIO E SERVICOS DE INFORMATICA LTDA, CNPJ/CPF: 38.504.819/0001-69, pelo melhor lance de R\$ 4.150,0000. Motivo: FRP COMÉRCIO E SERVIÇOS DE INFORMÁTICA LTDA não apresentou as declarações exigidas para cada item, conforme item 07 do edital.
Recusa de proposta	24/11/2023 09:55:29	Recusa da proposta. Fornecedor: J U V COMERCIO DE EQUIPAMENTOS DE INFORMATICA LTDA, CNPJ/CPF: 30.915.834/0001-98, pelo melhor lance de R\$ 4.179,0000. Motivo: Nao atendeu ao item: 7.14.3. Declaração do fabricante comprovando que o suporte técnico será realizado diretamente com ele.
Recusa de proposta	24/11/2023 13:59:10	Recusa da proposta. Fornecedor: SUPRITECH TECNOLOGIA LTDA, CNPJ/CPF: 46.158.347/0001-68, pelo melhor lance de R\$ 4.200,0000. Motivo: SUPRITECH TECNOLOGIA LTDA não apresentou as declarações exigidas para cada item, conforme item 07 do edital.
Recusa de proposta	24/11/2023 13:59:23	Recusa da proposta. Fornecedor: POTENCIA SOM E INFORMATICA LTDA, CNPJ/CPF: 03.958.284/0001-11, pelo melhor lance de R\$ 4.570,0000. Motivo: POTENCIA SOM E INFORMATICA LTDA não apresentou as declarações exigidas para cada item, conforme item 07 do edital.
Recusa de proposta	27/11/2023 15:46:03	Recusa da proposta. Fornecedor: MTEC TECNOLOGIA LTDA, CNPJ/CPF: 30.920.155/0001-07, pelo melhor lance de R\$ 4.750,0000. Motivo: item não atende ao edital (bateria tem 03 células, edital pede no mínimo 04).
Recusa de proposta	27/11/2023 15:47:02	Recusa da proposta. Fornecedor: SONOTE SOLUCOES EM TECNOLOGIA LTDA, CNPJ/CPF: 37.338.161/0001-08, pelo melhor lance de R\$ 4.822,0900. Motivo: SONOTE SOLUÇÕES EM TECNOLOGIA LTDA não apresentou as declarações exigidas para cada item, conforme item 07 do edital.
Recusa de proposta	27/11/2023 15:47:16	Recusa da proposta. Fornecedor: 49.264.057 THARLEY DIEGO ALVES SALES, CNPJ/CPF: 49.264.057/0001-97, pelo melhor lance de R\$ 5.000,0000. Motivo: THARLEY DIEGO ALVES SALES não apresentou as declarações exigidas para cada item, conforme item 07 do edital.
Recusa de proposta	27/11/2023 15:47:35	Recusa da proposta. Fornecedor: CENTERDATA ANALISES DE SISTEMAS E SERVICOS DE INFORMATICA LTDA, CNPJ/CPF: 02.596.872/0001-90, pelo melhor lance de R\$ 5.195,0000.

000856



		Motivo: CENTERDATA ANALISES DE SISTEMAS E SERVICOS DE INFORMATICA LTDA não apresentou as declarações exigidas para cada item, conforme item 07 do edital.
Recusa de proposta	27/11/2023 15:47:51	Recusa da proposta. Fornecedor: MR DE OLIVEIRA CHAVES LTDA, CNPJ/CPF: 12.027.340/0001-95, pelo melhor lance de R\$ 5.291,9000. Motivo: MR DE OLIVEIRA CHAVES LTDA não apresentou as declarações exigidas para cada item, conforme item 07 do edital.
Recusa de proposta	27/11/2023 15:48:06	Recusa da proposta. Fornecedor: DIGITO COMERCIAL LTDA, CNPJ/CPF: 00.061.511/0001-13, pelo melhor lance de R\$ 5.292,6000. Motivo: DIGITO COMERCIAL LTDA não apresentou as declarações exigidas para cada item, conforme item 07 do edital.
Recusa de proposta	27/11/2023 15:48:18	Recusa da proposta. Fornecedor: 50.022.063 NICOLAS ALEXANDER DA PAIXAO PEREIRA, CNPJ/CPF: 50.022.063/0001-17, pelo melhor lance de R\$ 5.350,0000. Motivo: NICOLAS ALEXANDER DA PAIXAO PEREIRA não apresentou as declarações exigidas para cada item, conforme item 07 do edital.
Recusa de proposta	27/11/2023 15:48:26	Recusa da proposta. Fornecedor: MOVIE TECNOLOGIC BRASIL LTDA., CNPJ/CPF: 36.434.865/0001-03, pelo melhor lance de R\$ 7.000,0000. Motivo: MOVIE TECNOLOGIC BRASIL LTDA não apresentou as declarações exigidas para cada item, conforme item 07 do edital.
Cancelado no julgamento	28/11/2023 10:55:58	Item cancelado no julgamento. Motivo: todas as empresas desclassificadas

**Não existem intenções de recurso para o item**

### Item: 3 - Microcomputador

**Propostas** Participaram deste item as empresas abaixo relacionadas, com suas respectivas propostas.  
(As propostas com \* na frente foram desclassificadas)

CNPJ/CPF	Fornecedor	ME/EPP Equiparada	Declaração ME/EPP	Quantidade	Valor Unit.	Valor Global	Data/Hora Registro
38.504.819/0001-69	FRP COMERCIO E SERVICOS DE INFORMATICA LTDA <b>Marca:</b> DELL <b>Fabricante:</b> DELL <b>Modelo / Versão:</b> DELL <b>Descrição Detalhada do Objeto Ofertado:</b> COMPUTADOR &#61623; Processador Intel® Core™ i3-12100 Cache de 12 MB, até 4,30 GHz &#61623; Memória 8 GB DDR4 3200 Ghz &#61623; SSD 256 GB NVMe M,2 &#61623; Monitor Dell 23.8" Polegadas - P2422H &#61623; Teclado e Mouse incluso - Dell &#61623; Sistema operacional MS Windows 11 Pro Informações adicionais referente ao produto apresentado no catalogo presente no final da proposta. Modelo: OptiPlex 3000 Micro Marca: DELL <b>Porte da empresa:</b> ME/EPP	Sim	Sim	14	R\$ 5.400,0000	R\$ 75.600,0000	22/11/2023 16:10:25
30.920.155/0001-07	MTEC TECNOLOGIA LTDA <b>Marca:</b> Positivo <b>Fabricante:</b> Positivo <b>Modelo / Versão:</b> Master C6400 <b>Descrição Detalhada do Objeto Ofertado:</b> PROCESSADOR INTEL I3 13100T / 8GB DDR5 4800MHZ / SSD 256GB M.2 2280 NVME / GABINETE MFF / WIFI 6 AX201 / FONTE 90W / MONITOR 23.8" 24BN650U POSITIVO / GARANTIA 36 MESES ON SITE PN: 5.013 / LICENÇA WINDOWS 11 PRO OEM ESD ATIVADO NA BIOS <b>Porte da empresa:</b> ME/EPP	Sim	Sim	14	R\$ 5.400,0000	R\$ 75.600,0000	22/11/2023 19:57:38
12.027.340/0001-95	MR DE OLIVEIRA CHAVES LTDA <b>Marca:</b> Lenovo <b>Fabricante:</b> Lenovo <b>Modelo / Versão:</b> Lenovo <b>Descrição Detalhada do Objeto Ofertado:</b> DESKTOP BÁSICO <b>Porte da empresa:</b> ME/EPP	Sim	Sim	14	R\$ 5.443,9000	R\$ 76.214,6000	22/11/2023 18:04:04
48.924.825/0001-29	EASYTECH SECURITY COMERCIO DE ELETRONICA LTDA <b>Marca:</b> POSITIVO <b>Fabricante:</b> POSITIVO <b>Modelo / Versão:</b> MASTER C6400 <b>Descrição Detalhada do Objeto Ofertado:</b> DESKTOP POSITIVO MASTER C6400 MINIPRO Intel® Core i5 12ª Geração (1.80 GHz, 6 núcleos, 18 MB Cache, Intel® Turbo Boost até 4.20 GHz) Shell EFI 8 GB de memória SSD 256 GB Wi-Fi AX Certificação Militar: MIL-STD 810H + Monitor LED 23.8" LG 24BN650U Pos 36 MESES DE GARANTIA <b>Porte da empresa:</b> ME/EPP	Sim	Sim	14	R\$ 5.444,5000	R\$ 76.223,0000	10/11/2023 09:47:27
00.061.511/0001-13	DIGITO COMERCIAL LTDA <b>Marca:</b> Compusonic <b>Fabricante:</b> Compusonic <b>Modelo / Versão:</b> cs17ci44bd28ac <b>Descrição Detalhada do Objeto Ofertado:</b> DESKTOP BÁSICO <b>Porte da empresa:</b> ME/EPP	Sim	Sim	14	R\$ 5.444,5000	R\$ 76.223,0000	22/11/2023 15:37:35

000857

*A J am*

02.596.872/0001-90 CENTERDATA Sim Sim 14 R\$ 5.444,5000 R\$ 76.223,0000 22/11/2023 18:09:06

**Marca:** Dell  
**Fabricante:** Dell  
**Modelo / Versão:** Dell

**Descrição Detalhada do Objeto Ofertado:** DESKTOP BÁSICO 6.4.1. Processador: • Intel® Core™ i3 13100T ou superior; • Geração de processadores: 13ª equivalente ou superior; • Processador arquitetura x64 com mínimo 4 núcleos e 8 threads; • Memória cachê mínima de 12MB ou superior; • Frequência em processador 4.20 GHz mínimo ou superior; • TDP máximo aceito de 69w; • Compatível com as tecnologias BOOT GUARD e virtualização; • Ano mínimo de lançamento pelo fabricante de 2023; • Pontuação mínima no site www.cpubenchmark.net de 13.100 pontos. 6.4.2. Chassis: • Deverá ser em cores neutras como preto, prata ou cinza contendo a logo do fabricante; • Deverá ser do tipo MICRO ou MFF; • Deverá possuir placa wireless integrada do tipo WIFI6 com Bluetooth de antena interna; • O equipamento deverá possuir capacidade para ficar em posição horizontal ou vertical sem prejudicar seu funcionamento; • Deverá acompanhar fonte de energia de ao menos 90 Watt ou superior, compatível com as necessidades do desktop; • Deverá ser compatível com TRUSTED PLATFORM MODULE; • Peso máximo de 2,8 kg; • Volume máximo de 1,2L. 6.4.3. Memória: • O equipamento deverá possuir no mínimo 8 GB instalados de fábrica, sendo do tipo DDR4 3200MHz ou superior, sendo que será aceito apenas um único pente de 8 GB devendo ter um slot disponível para futura expansão; • O equipamento deverá suportar no mínimo 64 Gb de memória RAM. 6.4.4. Armazenamento: • O equipamento deverá obrigatoriamente possuir instalado um disco de estado sólido (SSD) do tipo NVME M.2. Com espaço para armazenamento mínimo de 256 GB; • Deverá suportar um disco adicional de 2,5 polegadas. 6.4.5. Sistema Operacional: • Deverá vir instalado de fábrica no equipamento Windows 11 Professional em português do Brasil, sendo a licença original e vitalícia gravada na BIOS do equipamento com opção para futuras recuperações. 6.4.6. Portas e conexões: 6.4.6.1. O equipamento deverá possuir ao menos as seguintes portas: • 4 portas USB, sendo ao menos 2 do tipo 3.2; • 2 porta de vídeo, sendo 1 tipo HDMI e 1 do tipo Display Port; • 1 porta de rede RJ45; • 1 slot para cabo de segurança; • 1 porta para conexão de HEADSET/Fone de ouvido. 6.4.7. Acessórios: • Deverá acompanhar o equipamento teclado e mouse do tipo USB no mesmo padrão de cor do gabinete(chassis); • O teclado deverá possuir teclas do tipo Chiclete e ser de conexão usb, além de possuir teclas de rápida função como leitura, pausa, avançar e retroceder; • O mouse deverá possuir no mínimo 1000 DPI e 3 botões, além de ser tecnologia óptica. 6.4.8. Monitor: • Deverá acompanhar o equipamento monitor no mesmo padrão de cor do gabinete(chassis); • O monitor deverá possuir no mínimo 23,8 Pol com ajustes de altura, rotação (base e tela) e inclinação; • Deverá possuir resolução mínima Full Hd; • Deverá possuir as seguintes portas de conexão: (4 portas USB do tipo SUPERSPEED - 3.2 Gen1, HDMI, VGA, DISPLAY PORT) e acompanhar cabo de conexão compatível com o equipamento em questão; • Deverá possuir certificação própria do ENERGY STAR e EPEAT GOLD - As certificações deverão acompanhar a proposta; • Deverá possuir no mínimo 250 CD/M2 de brilho; • Deverá ser da linha profissional do fabricante. 6.4.9. Certificações/Declarações: 6.4.9.1. O equipamento deverá as seguintes declarações e/ou certificações juntamente com a proposta: • Certificação Energy Star; • Certificação EPEAT 2018 - GOLD • Declaração do fabricante comprovando que o licitante é revenda autorizada da fabricante, exceto se o licitante for o próprio fabricante; • Declaração do fabricante de que os itens ofertados são de linha corporativa, de modo a garantir sua qualidade; • Declaração do fabricante comprovando que o suporte técnico será realizado diretamente com ele. 6.4.10. Garantia: • A garantia deverá ser de no mínimo 3 anos direto com o fabricante do equipamento; • O suporte técnico deverá ser via 0800 ou Chat no site do fabricante, sendo que, quando necessário, a empresa deslocará um técnico para atendimento em no local onde está instalado o equipamento; • O suporte técnico deverá abranger problemas de software e hardware; • O atendimento deverá ser 24 horas por dia e 7 dias por semana com reparo no local, conforme necessário; • Caso os problemas técnicos não for solucionados, a empresa deverá substituir o objeto por um equipamento novo em até 30 (trinta) dias, no local da retirada do equipamento.

**Porte da empresa:** ME/EPP

03.958.284/0001-11 POTENCIA SOM Sim Sim 14 R\$ 5.444,5000 R\$ 76.223,0000 22/11/2023 18:58:30

**Marca:** POSITIVO  
**Fabricante:** POSITIVO  
**Modelo / Versão:** C6400

**Descrição Detalhada do Objeto Ofertado:** Microcomputador Memória Ram: 32 GB, Núcleos Por Processador: 4 A 8 , Armazenamento Hdd: Sem Disco Hdd GB, Armazenamento Ssd: Superior A 500 , Monitor: 21 A 29 POL, Componentes Adicionais: Com Teclado E Mouse , Sistema Operacional: Open Source , Garantia On Site: 12 MESES,  
**Porte da empresa:** ME/EPP

49.264.057/0001-97 49.264.057 Sim Sim 14 R\$ 5.444,5000 R\$ 76.223,0000 23/11/2023 04:19:30

**Marca:** Microcomputador  
**Fabricante:** Microcomputador  
**Modelo / Versão:** Microcomputador

**Descrição Detalhada do Objeto Ofertado:** 3-DESKTOP BÁSICO (Condições deste objeto conforme o item 6.4)  
**Porte da empresa:** ME/EPP

50.022.063/0001-17 50.022.063 Sim Sim 14 R\$ 6.500,0000 R\$ 91.000,0000 22/11/2023 23:27:45

NICOLAS  
ALEXANDER DA  
PAIXAO  
PEREIRA

**Marca:** Dell  
**Fabricante:** Dell  
**Modelo / Versão:** Novo Optiplex Micro + Monitor Dell

**Descrição Detalhada do Objeto Ofertado:** DESKTOP BÁSICO 6.4.1. Processador: • Intel® Core™ i3 13100T ou superior; • Geração de processadores: 13ª equivalente ou superior; • Processador arquitetura x64 com mínimo 4 núcleos e 8 threads; • Memória cachê mínima de 12MB ou superior; • Frequência em processador 4.20 GHz mínimo ou superior; • TDP máximo aceito de 69w; • Compatível com as tecnologias BOOT GUARD e virtualização; • Ano mínimo de lançamento pelo fabricante de 2023; • Pontuação mínima no site www.cpubenchmark.net de 13.100 pontos. 6.4.2. Chassis: • Deverá ser em cores neutras como preto, prata ou cinza contendo a logo do fabricante; • Deverá ser do tipo MICRO ou MFF; • Deverá possuir placa wireless integrada do tipo WIFI6 com Bluetooth de antena interna; • O equipamento deverá possuir capacidade para ficar em posição horizontal ou vertical sem prejudicar seu funcionamento; • Deverá acompanhar fonte de energia de ao menos 90 Watt ou superior, compatível com as necessidades do desktop; • Deverá ser compatível com TRUSTED PLATFORM MODULE;

• Peso máximo de 2,8 kg; • Volume máximo de 1,2L. 6.4.3. Memória: • O equipamento deverá possuir no mínimo 8 GB instalados de fábrica, sendo do tipo DDR4 3200MHz ou superior, sendo que será aceito apenas um único pente de 8 GB devendo ter um slot disponível para futura expansão; • O equipamento deverá suportar no mínimo 64 Gb de memória RAM. 6.4.4. Armazenamento: • O equipamento deverá obrigatoriamente possuir instalado um disco de estado sólido (SSD) do tipo NVME M.2. Com espaço para armazenamento mínimo de 256 GB; • Deverá suportar um disco adicional de 2,5 polegadas. 6.4.5. Sistema Operacional: • Deverá vir instalado de fábrica no equipamento Windows 11 Professional em português do Brasil, sendo a licença original e vitalícia gravada na BIOS do equipamento com opção para futuras recuperações. 6.4.6. Portas e conexões: 6.4.6.1. O equipamento deverá possuir ao menos as seguintes portas: • 4 portas USB, sendo ao menos 2 do tipo 3.2; • 2 porta de vídeo, sendo 1 tipo HDMI e 1 do tipo Display Port; • 1 porta de rede RJ45; • 1 slot para cabo de segurança; • 1 porta para conexão de HEADSET/Fone de ouvido. 6.4.7. Acessórios: • Deverá acompanhar o equipamento teclado e mouse do tipo USB no mesmo padrão de cor do gabinete(chassis); • O teclado deverá possuir teclas do tipo Chiclete e ser de conexão usb, além de possuir teclas de rápida função como leitura, pausa, avançar e retroceder; • O mouse deverá possuir no mínimo 1000 DPI e 3 botões, além de ser tecnologia óptica. 6.4.8. Monitor: • Deverá acompanhar o equipamento monitor no mesmo padrão de cor do gabinete(chassis); • O monitor deverá possuir no mínimo 23,8 Pol com ajustes de altura, rotação (base e tela) e inclinação; • Deverá possuir resolução mínima Full Hd; • Deverá possuir as seguintes portas de conexão: (4 portas USB do tipo SUPERSPEED - 3.2 Gen1, HDMI, VGA, DISPLAY PORT) e acompanhar cabo de conexão compatível com o equipamento em questão; • Deverá possuir certificação própria do ENERGY STAR e EPEAT GOLD - As certificações deverão acompanhar a proposta; • Deverá possuir no mínimo 250 CD/M2 de brilho; • Deverá ser da linha profissional do fabricante. 6.4.9. Certificações/Declarações: 6.4.9.1. O equipamento deverá as seguintes declarações e/ou certificações juntamente com a proposta: • Certificação Energy Star; • Certificação EPEAT 2018 - GOLD • Declaração do fabricante comprovando que o licitante é revenda autorizada da fabricante, exceto se o licitante for o próprio fabricante; • Declaração do fabricante de que os itens ofertados são de linha corporativa, de modo a garantir sua qualidade; • Declaração do fabricante comprovando que o suporte técnico será realizado diretamente com ele. 6.4.10. Garantia: • A garantia deverá ser de no mínimo 3 anos direto com o fabricante do equipamento; • O suporte técnico deverá ser via 0800 ou Chat no site do fabricante, sendo que, quando necessário, a empresa deslocará um técnico para atendimento em no local onde está instalado o equipamento; • O suporte técnico deverá abranger problemas de software e hardware; • O atendimento deverá ser 24 horas por dia e 7 dias por semana com reparo no local, conforme necessário; • Caso os problemas técnicos não for solucionados, a empresa deverá substituir o objeto por um equipamento novo em até 30 (trinta) dias, no local da retirada do equipamento.

**Porte da empresa:** ME/EPP

33.629.177/0001-00	MG SERVICE COMPUTADORES E INFORMATICA LTDA	Sim	Sim	14	R\$ 10.000,0000	R\$ 140.000,0000	21/11/2023 23:34:07
--------------------	---	-----	-----	----	-----------------	------------------	------------------------

**Marca:** BRAZIL PC

**Fabricante:** POWER PC

**Modelo / Versão:** RIO

**Descrição Detalhada do Objeto Ofertado:** Microcomputador Memória Ram: 8 GB, Núcleos Por Processador: 4 A 8 , Armazenamento Hdd: Sem Disco Hdd GB, Armazenamento Ssd: Superior A 500 , Monitor: 21 A 29 POL, Componentes Adicionais: Com Teclado E Mouse , Sistema Operacional: Open Source , Garantia On Site: 12 MESES, Gabinete: Torre , Outros Recursos: Conforme Edital

**Porte da empresa:** ME/EPP

**Lances** (Obs: lances com \* na frente indicam que foram excluídos)

Valor do Lance	CNPJ/CPF	Data/Hora Registro
R\$ 10.000,0000	33.629.177/0001-00	23/11/2023 09:00:01:580
R\$ 6.500,0000	50.022.063/0001-17	23/11/2023 09:00:01:580
R\$ 5.444,5000	49.264.057/0001-97	23/11/2023 09:00:01:580
R\$ 5.444,5000	02.596.872/0001-90	23/11/2023 09:00:01:580
R\$ 5.444,5000	00.061.511/0001-13	23/11/2023 09:00:01:580
R\$ 5.444,5000	03.958.284/0001-11	23/11/2023 09:00:01:580
R\$ 5.444,5000	48.924.825/0001-29	23/11/2023 09:00:01:580
R\$ 5.443,9000	12.027.340/0001-95	23/11/2023 09:00:01:580
R\$ 5.400,0000	38.504.819/0001-69	23/11/2023 09:00:01:580
R\$ 5.400,0000	30.920.155/0001-07	23/11/2023 09:00:01:580
R\$ 5.399,0000	48.924.825/0001-29	23/11/2023 09:10:30:617
R\$ 5.442,0000	02.596.872/0001-90	23/11/2023 09:11:17:253
R\$ 5.398,0000	33.629.177/0001-00	23/11/2023 09:11:32:570
R\$ 5.397,0000	48.924.825/0001-29	23/11/2023 09:11:48:783
R\$ 5.396,0000	33.629.177/0001-00	23/11/2023 09:11:49:680
R\$ 5.395,0000	48.924.825/0001-29	23/11/2023 09:12:06:737
R\$ 5.394,0000	33.629.177/0001-00	23/11/2023 09:12:09:853
R\$ 5.393,0000	48.924.825/0001-29	23/11/2023 09:12:27:977
R\$ 5.392,0000	33.629.177/0001-00	23/11/2023 09:12:34:513
R\$ 5.391,0000	48.924.825/0001-29	23/11/2023 09:12:52:067
R\$ 5.390,0000	33.629.177/0001-00	23/11/2023 09:12:55:037
R\$ 5.389,0000	48.924.825/0001-29	23/11/2023 09:13:13:057
R\$ 5.388,0000	33.629.177/0001-00	23/11/2023 09:13:15:103
R\$ 5.387,0000	48.924.825/0001-29	23/11/2023 09:13:31:093
R\$ 5.386,0000	33.629.177/0001-00	23/11/2023 09:13:36:573
R\$ 5.700,0000	50.022.063/0001-17	23/11/2023 09:13:37:703
R\$ 5.385,0000	48.924.825/0001-29	23/11/2023 09:13:55:103
R\$ 5.384,0000	33.629.177/0001-00	23/11/2023 09:14:02:557

000859

R\$ 5.383,0000	48.924.825/0001-29	23/11/2023 09:14:19:117
R\$ 5.382,0000	33.629.177/0001-00	23/11/2023 09:14:20:067
R\$ 5.381,0000	48.924.825/0001-29	23/11/2023 09:14:37:157
R\$ 5.380,0000	33.629.177/0001-00	23/11/2023 09:14:42:033
R\$ 5.379,0000	48.924.825/0001-29	23/11/2023 09:14:58:157
R\$ 5.378,0000	33.629.177/0001-00	23/11/2023 09:15:20:667
R\$ 5.377,0000	48.924.825/0001-29	23/11/2023 09:15:37:300
R\$ 5.370,0000	02.596.872/0001-90	23/11/2023 09:15:59:807
R\$ 5.369,0000	33.629.177/0001-00	23/11/2023 09:16:16:877
R\$ 5.368,0000	48.924.825/0001-29	23/11/2023 09:16:34:493
R\$ 5.367,0000	33.629.177/0001-00	23/11/2023 09:16:56:510
R\$ 5.366,0000	12.027.340/0001-95	23/11/2023 09:17:11:297
R\$ 5.365,0000	33.629.177/0001-00	23/11/2023 09:17:12:507
R\$ 5.350,0000	30.920.155/0001-07	23/11/2023 09:17:13:377
R\$ 5.349,0000	33.629.177/0001-00	23/11/2023 09:17:16:257
R\$ 5.348,0000	48.924.825/0001-29	23/11/2023 09:17:34:643
R\$ 5.347,0000	33.629.177/0001-00	23/11/2023 09:17:46:400
R\$ 5.346,0000	48.924.825/0001-29	23/11/2023 09:18:04:680
R\$ 5.345,0000	33.629.177/0001-00	23/11/2023 09:18:06:840
R\$ 5.344,0000	48.924.825/0001-29	23/11/2023 09:18:22:737
R\$ 5.343,0000	33.629.177/0001-00	23/11/2023 09:18:25:303
R\$ 5.342,0000	48.924.825/0001-29	23/11/2023 09:18:40:703
R\$ 5.341,0000	33.629.177/0001-00	23/11/2023 09:18:41:793
R\$ 5.340,0000	48.924.825/0001-29	23/11/2023 09:18:58:737
R\$ 5.339,0000	33.629.177/0001-00	23/11/2023 09:19:02:650
R\$ 5.338,0000	48.924.825/0001-29	23/11/2023 09:19:19:777
R\$ 5.337,0000	33.629.177/0001-00	23/11/2023 09:19:31:303
R\$ 5.336,0000	48.924.825/0001-29	23/11/2023 09:19:58:563
R\$ 5.335,0000	33.629.177/0001-00	23/11/2023 09:20:05:200
R\$ 5.334,0000	12.027.340/0001-95	23/11/2023 09:20:19:663
R\$ 5.333,0000	33.629.177/0001-00	23/11/2023 09:20:21:590
R\$ 5.332,0000	48.924.825/0001-29	23/11/2023 09:20:40:937
R\$ 5.331,0000	33.629.177/0001-00	23/11/2023 09:20:41:527
R\$ 5.330,0000	48.924.825/0001-29	23/11/2023 09:20:59:007
R\$ 5.329,0000	33.629.177/0001-00	23/11/2023 09:21:02:087
R\$ 5.328,0000	48.924.825/0001-29	23/11/2023 09:21:25:463
R\$ 5.327,0000	12.027.340/0001-95	23/11/2023 09:21:30:263
R\$ 5.326,0000	33.629.177/0001-00	23/11/2023 09:21:33:680
R\$ 5.325,0000	48.924.825/0001-29	23/11/2023 09:21:50:040
R\$ 5.324,0000	33.629.177/0001-00	23/11/2023 09:21:56:137
R\$ 5.323,0000	48.924.825/0001-29	23/11/2023 09:22:14:127
R\$ 5.322,0000	33.629.177/0001-00	23/11/2023 09:22:18:903
R\$ 5.321,0000	48.924.825/0001-29	23/11/2023 09:22:35:177
R\$ 5.320,0000	33.629.177/0001-00	23/11/2023 09:22:36:300
R\$ 5.319,0000	12.027.340/0001-95	23/11/2023 09:22:40:483
R\$ 5.318,0000	33.629.177/0001-00	23/11/2023 09:22:42:187
R\$ 5.300,0000	30.920.155/0001-07	23/11/2023 09:22:51:620
R\$ 5.299,0000	33.629.177/0001-00	23/11/2023 09:22:52:553
R\$ 5.298,0000	48.924.825/0001-29	23/11/2023 09:23:11:280
R\$ 5.297,0000	33.629.177/0001-00	23/11/2023 09:23:13:133
R\$ 5.296,0000	48.924.825/0001-29	23/11/2023 09:23:29:303
R\$ 5.295,0000	33.629.177/0001-00	23/11/2023 09:23:31:090
R\$ 5.294,0000	48.924.825/0001-29	23/11/2023 09:23:47:323
R\$ 5.293,0000	33.629.177/0001-00	23/11/2023 09:23:48:770
R\$ 5.292,0000	48.924.825/0001-29	23/11/2023 09:24:05:363
R\$ 5.291,0000	33.629.177/0001-00	23/11/2023 09:24:09:710
R\$ 5.290,0000	48.924.825/0001-29	23/11/2023 09:24:26:467
R\$ 5.289,0000	33.629.177/0001-00	23/11/2023 09:24:28:520
R\$ 5.250,0000	38.504.819/0001-69	23/11/2023 09:24:33:303
R\$ 5.249,0000	33.629.177/0001-00	23/11/2023 09:24:35:533
R\$ 5.248,0000	48.924.825/0001-29	23/11/2023 09:24:53:487

000860

R\$ 5.247,0000	33.629.177/0001-00	23/11/2023 09:24:58:457
R\$ 5.246,0000	48.924.825/0001-29	23/11/2023 09:25:16:080
R\$ 5.245,0000	33.629.177/0001-00	23/11/2023 09:25:16:943
R\$ 5.244,0000	48.924.825/0001-29	23/11/2023 09:25:35:557
R\$ 5.243,0000	33.629.177/0001-00	23/11/2023 09:25:36:263
R\$ 5.240,0000	38.504.819/0001-69	23/11/2023 09:25:39:593
R\$ 5.239,0000	33.629.177/0001-00	23/11/2023 09:25:42:190
R\$ 5.238,0000	48.924.825/0001-29	23/11/2023 09:25:59:750
R\$ 5.237,0000	33.629.177/0001-00	23/11/2023 09:26:03:680
R\$ 5.236,0000	48.924.825/0001-29	23/11/2023 09:26:20:700
R\$ 5.235,0000	33.629.177/0001-00	23/11/2023 09:26:22:710
R\$ 5.234,0000	48.924.825/0001-29	23/11/2023 09:26:38:837
R\$ 5.233,0000	33.629.177/0001-00	23/11/2023 09:26:40:073
R\$ 5.232,0000	48.924.825/0001-29	23/11/2023 09:26:56:880
R\$ 5.231,0000	33.629.177/0001-00	23/11/2023 09:26:59:647
R\$ 5.230,0000	48.924.825/0001-29	23/11/2023 09:27:17:933
R\$ 5.229,0000	33.629.177/0001-00	23/11/2023 09:27:19:613
R\$ 5.228,0000	48.924.825/0001-29	23/11/2023 09:27:35:993
R\$ 5.227,0000	33.629.177/0001-00	23/11/2023 09:27:46:390
R\$ 5.226,0000	48.924.825/0001-29	23/11/2023 09:28:03:107
R\$ 5.225,0000	33.629.177/0001-00	23/11/2023 09:28:04:920
R\$ 5.224,0000	48.924.825/0001-29	23/11/2023 09:28:21:143
R\$ 5.223,0000	33.629.177/0001-00	23/11/2023 09:28:23:053
R\$ 5.222,0000	48.924.825/0001-29	23/11/2023 09:28:39:203
R\$ 5.221,0000	33.629.177/0001-00	23/11/2023 09:28:42:983
R\$ 5.220,0000	48.924.825/0001-29	23/11/2023 09:29:00:280
R\$ 5.219,0000	33.629.177/0001-00	23/11/2023 09:29:02:700
R\$ 5.200,0000	38.504.819/0001-69	23/11/2023 09:29:15:590
R\$ 5.199,0000	33.629.177/0001-00	23/11/2023 09:29:16:340
R\$ 5.198,0000	48.924.825/0001-29	23/11/2023 09:29:36:387
R\$ 5.197,0000	33.629.177/0001-00	23/11/2023 09:29:44:200
R\$ 5.196,0000	48.924.825/0001-29	23/11/2023 09:30:00:393
R\$ 5.195,0000	33.629.177/0001-00	23/11/2023 09:30:01:710
R\$ 5.194,0000	48.924.825/0001-29	23/11/2023 09:30:18:437
R\$ 5.193,0000	33.629.177/0001-00	23/11/2023 09:30:20:937
R\$ 5.192,0000	48.924.825/0001-29	23/11/2023 09:30:39:473
R\$ 5.191,0000	33.629.177/0001-00	23/11/2023 09:30:43:860
R\$ 5.190,0000	48.924.825/0001-29	23/11/2023 09:31:00:500
R\$ 5.189,0000	33.629.177/0001-00	23/11/2023 09:31:01:933
R\$ 5.188,0000	48.924.825/0001-29	23/11/2023 09:31:18:630
R\$ 5.187,0000	33.629.177/0001-00	23/11/2023 09:31:22:233
R\$ 5.186,0000	48.924.825/0001-29	23/11/2023 09:31:39:607
R\$ 5.185,0000	33.629.177/0001-00	23/11/2023 09:31:41:353
R\$ 5.184,0000	48.924.825/0001-29	23/11/2023 09:31:57:610
R\$ 5.183,0000	33.629.177/0001-00	23/11/2023 09:31:58:757
R\$ 5.182,0000	48.924.825/0001-29	23/11/2023 09:32:15:650
R\$ 5.181,0000	33.629.177/0001-00	23/11/2023 09:32:20:413
R\$ 5.180,0000	48.924.825/0001-29	23/11/2023 09:32:36:707
R\$ 5.179,0000	33.629.177/0001-00	23/11/2023 09:32:46:100
R\$ 5.178,0000	48.924.825/0001-29	23/11/2023 09:33:03:733
R\$ 5.177,0000	33.629.177/0001-00	23/11/2023 09:33:04:443
R\$ 5.176,0000	48.924.825/0001-29	23/11/2023 09:33:21:767
R\$ 5.175,0000	33.629.177/0001-00	23/11/2023 09:33:25:557
R\$ 5.174,0000	48.924.825/0001-29	23/11/2023 09:33:42:803
R\$ 5.173,0000	33.629.177/0001-00	23/11/2023 09:33:43:813
R\$ 5.172,0000	48.924.825/0001-29	23/11/2023 09:34:00:793
R\$ 5.171,0000	33.629.177/0001-00	23/11/2023 09:34:03:657
R\$ 5.170,0000	48.924.825/0001-29	23/11/2023 09:34:21:820
R\$ 5.169,0000	33.629.177/0001-00	23/11/2023 09:34:27:010
R\$ 5.168,0000	48.924.825/0001-29	23/11/2023 09:34:42:837
R\$ 5.167,0000	33.629.177/0001-00	23/11/2023 09:34:44:037

000861

R\$ 5.166,0000	48.924.825/0001-29	23/11/2023 09:35:00:883
R\$ 5.165,0000	33.629.177/0001-00	23/11/2023 09:35:07:473
R\$ 5.164,0000	48.924.825/0001-29	23/11/2023 09:35:24:893
R\$ 5.163,0000	33.629.177/0001-00	23/11/2023 09:35:25:890
R\$ 5.162,0000	48.924.825/0001-29	23/11/2023 09:35:42:950
R\$ 5.161,0000	33.629.177/0001-00	23/11/2023 09:35:44:347
R\$ 5.160,0000	48.924.825/0001-29	23/11/2023 09:36:00:987
R\$ 5.159,0000	33.629.177/0001-00	23/11/2023 09:36:05:863
R\$ 5.158,0000	48.924.825/0001-29	23/11/2023 09:36:22:033
R\$ 5.157,0000	33.629.177/0001-00	23/11/2023 09:36:23:077
R\$ 5.156,0000	48.924.825/0001-29	23/11/2023 09:36:40:197
R\$ 5.155,0000	33.629.177/0001-00	23/11/2023 09:36:42:940
R\$ 5.154,0000	48.924.825/0001-29	23/11/2023 09:37:01:087
R\$ 5.153,0000	33.629.177/0001-00	23/11/2023 09:37:07:323
R\$ 5.152,0000	48.924.825/0001-29	23/11/2023 09:37:25:150
R\$ 5.151,0000	33.629.177/0001-00	23/11/2023 09:37:25:770
R\$ 5.150,0000	48.924.825/0001-29	23/11/2023 09:37:43:223
R\$ 5.149,0000	33.629.177/0001-00	23/11/2023 09:37:50:370
R\$ 5.148,0000	48.924.825/0001-29	23/11/2023 09:38:07:303
R\$ 5.147,0000	33.629.177/0001-00	23/11/2023 09:38:10:360
R\$ 5.146,0000	48.924.825/0001-29	23/11/2023 09:38:28:357
R\$ 5.145,0000	33.629.177/0001-00	23/11/2023 09:38:29:390
R\$ 5.144,0000	48.924.825/0001-29	23/11/2023 09:38:49:450
R\$ 5.143,0000	33.629.177/0001-00	23/11/2023 09:38:50:273
R\$ 5.142,0000	48.924.825/0001-29	23/11/2023 09:39:07:433
R\$ 5.141,0000	33.629.177/0001-00	23/11/2023 09:39:09:527
R\$ 5.140,0000	48.924.825/0001-29	23/11/2023 09:39:28:463
R\$ 5.139,0000	33.629.177/0001-00	23/11/2023 09:39:29:463
R\$ 5.138,0000	48.924.825/0001-29	23/11/2023 09:39:46:517
R\$ 5.137,0000	33.629.177/0001-00	23/11/2023 09:39:47:993
R\$ 5.136,0000	48.924.825/0001-29	23/11/2023 09:40:04:570
R\$ 5.135,0000	33.629.177/0001-00	23/11/2023 09:40:06:227
R\$ 5.134,0000	48.924.825/0001-29	23/11/2023 09:40:22:720
R\$ 5.133,0000	33.629.177/0001-00	23/11/2023 09:40:24:300
R\$ 5.132,0000	48.924.825/0001-29	23/11/2023 09:40:40:670
R\$ 5.131,0000	33.629.177/0001-00	23/11/2023 09:40:41:987
R\$ 5.130,0000	48.924.825/0001-29	23/11/2023 09:40:58:703
R\$ 5.129,0000	33.629.177/0001-00	23/11/2023 09:41:00:643
R\$ 5.128,0000	48.924.825/0001-29	23/11/2023 09:41:16:747
R\$ 5.127,0000	33.629.177/0001-00	23/11/2023 09:41:18:177
R\$ 5.126,0000	48.924.825/0001-29	23/11/2023 09:41:37:837
R\$ 5.125,0000	33.629.177/0001-00	23/11/2023 09:41:38:693
R\$ 5.124,0000	48.924.825/0001-29	23/11/2023 09:41:55:877
R\$ 5.123,0000	33.629.177/0001-00	23/11/2023 09:41:56:770
R\$ 5.122,0000	48.924.825/0001-29	23/11/2023 09:42:13:913
R\$ 5.121,0000	33.629.177/0001-00	23/11/2023 09:42:15:193
R\$ 5.120,0000	48.924.825/0001-29	23/11/2023 09:42:31:967
R\$ 5.119,0000	33.629.177/0001-00	23/11/2023 09:42:56:237
R\$ 5.118,0000	48.924.825/0001-29	23/11/2023 09:43:14:077
R\$ 5.117,0000	33.629.177/0001-00	23/11/2023 09:43:15:323
R\$ 5.116,0000	48.924.825/0001-29	23/11/2023 09:43:32:130
R\$ 5.115,0000	33.629.177/0001-00	23/11/2023 09:43:33:227
R\$ 5.114,0000	48.924.825/0001-29	23/11/2023 09:43:50:267
R\$ 5.113,0000	33.629.177/0001-00	23/11/2023 09:43:51:390
R\$ 5.112,0000	48.924.825/0001-29	23/11/2023 09:44:08:233
R\$ 5.111,0000	33.629.177/0001-00	23/11/2023 09:44:13:790
R\$ 5.110,0000	48.924.825/0001-29	23/11/2023 09:44:32:293
R\$ 5.109,0000	33.629.177/0001-00	23/11/2023 09:44:33:443
R\$ 5.108,0000	48.924.825/0001-29	23/11/2023 09:44:50:320
R\$ 5.107,0000	33.629.177/0001-00	23/11/2023 09:44:51:767
R\$ 5.106,0000	48.924.825/0001-29	23/11/2023 09:45:08:370

000862

R\$ 5.105,0000	33.629.177/0001-00	23/11/2023 09:45:11:793
R\$ 5.104,0000	48.924.825/0001-29	23/11/2023 09:45:29:440
R\$ 5.103,0000	33.629.177/0001-00	23/11/2023 09:45:31:030
R\$ 5.102,0000	48.924.825/0001-29	23/11/2023 09:45:47:477
R\$ 5.101,0000	33.629.177/0001-00	23/11/2023 09:45:48:750
R\$ 5.100,0000	48.924.825/0001-29	23/11/2023 09:46:05:740
R\$ 5.099,0000	33.629.177/0001-00	23/11/2023 09:46:07:967
R\$ 5.098,0000	48.924.825/0001-29	23/11/2023 09:46:23:567
R\$ 5.097,0000	33.629.177/0001-00	23/11/2023 09:46:24:187
R\$ 5.096,0000	48.924.825/0001-29	23/11/2023 09:46:41:633
R\$ 5.095,0000	33.629.177/0001-00	23/11/2023 09:46:42:810
R\$ 5.094,0000	48.924.825/0001-29	23/11/2023 09:46:59:660
R\$ 5.093,0000	33.629.177/0001-00	23/11/2023 09:47:01:460
R\$ 5.092,0000	48.924.825/0001-29	23/11/2023 09:47:20:723
R\$ 5.091,0000	33.629.177/0001-00	23/11/2023 09:47:21:530
R\$ 5.090,0000	48.924.825/0001-29	23/11/2023 09:47:38:773
R\$ 5.089,0000	33.629.177/0001-00	23/11/2023 09:47:40:257
R\$ 5.088,0000	48.924.825/0001-29	23/11/2023 09:47:56:853
R\$ 5.087,0000	33.629.177/0001-00	23/11/2023 09:48:01:200
R\$ 5.086,0000	48.924.825/0001-29	23/11/2023 09:48:17:923
R\$ 5.085,0000	33.629.177/0001-00	23/11/2023 09:48:19:907
R\$ 5.084,0000	48.924.825/0001-29	23/11/2023 09:48:35:977
R\$ 5.083,0000	33.629.177/0001-00	23/11/2023 09:48:40:330
R\$ 5.082,0000	48.924.825/0001-29	23/11/2023 09:48:57:030
R\$ 5.081,0000	33.629.177/0001-00	23/11/2023 09:49:05:493
R\$ 5.080,0000	48.924.825/0001-29	23/11/2023 09:49:24:173
R\$ 5.079,0000	33.629.177/0001-00	23/11/2023 09:49:33:313
R\$ 5.078,0000	48.924.825/0001-29	23/11/2023 09:49:51:173
R\$ 5.077,0000	33.629.177/0001-00	23/11/2023 09:50:06:423
R\$ 5.076,0000	48.924.825/0001-29	23/11/2023 09:50:24:283
R\$ 5.075,0000	33.629.177/0001-00	23/11/2023 09:50:32:983
R\$ 5.074,0000	48.924.825/0001-29	23/11/2023 09:50:51:330
R\$ 5.073,0000	33.629.177/0001-00	23/11/2023 09:50:52:103
R\$ 5.072,0000	48.924.825/0001-29	23/11/2023 09:51:09:400
R\$ 5.071,0000	33.629.177/0001-00	23/11/2023 09:51:11:887
R\$ 5.070,0000	48.924.825/0001-29	23/11/2023 09:51:27:663
R\$ 5.069,0000	33.629.177/0001-00	23/11/2023 09:51:42:963
R\$ 5.068,0000	48.924.825/0001-29	23/11/2023 09:52:00:683
R\$ 5.067,0000	33.629.177/0001-00	23/11/2023 09:52:01:233
R\$ 5.066,0000	48.924.825/0001-29	23/11/2023 09:52:18:673
R\$ 5.065,0000	33.629.177/0001-00	23/11/2023 09:52:19:910
R\$ 5.064,0000	48.924.825/0001-29	23/11/2023 09:52:36:730
R\$ 5.063,0000	33.629.177/0001-00	23/11/2023 09:52:38:767
R\$ 5.062,0000	48.924.825/0001-29	23/11/2023 09:52:57:790
R\$ 5.061,0000	33.629.177/0001-00	23/11/2023 09:52:58:447
R\$ 5.060,0000	48.924.825/0001-29	23/11/2023 09:53:15:863
R\$ 5.059,0000	33.629.177/0001-00	23/11/2023 09:53:22:390
R\$ 5.058,0000	48.924.825/0001-29	23/11/2023 09:53:39:937
R\$ 5.057,0000	33.629.177/0001-00	23/11/2023 09:53:42:900
R\$ 5.056,0000	48.924.825/0001-29	23/11/2023 09:54:01:100
R\$ 5.055,0000	33.629.177/0001-00	23/11/2023 09:54:03:813
R\$ 5.054,0000	48.924.825/0001-29	23/11/2023 09:54:22:107
R\$ 5.053,0000	33.629.177/0001-00	23/11/2023 09:54:35:740
R\$ 5.052,0000	48.924.825/0001-29	23/11/2023 09:54:52:210
R\$ 5.051,0000	33.629.177/0001-00	23/11/2023 09:54:55:193
R\$ 5.050,0000	48.924.825/0001-29	23/11/2023 09:55:13:303
R\$ 5.049,0000	33.629.177/0001-00	23/11/2023 09:55:18:957
R\$ 5.048,0000	48.924.825/0001-29	23/11/2023 09:55:37:407
R\$ 5.047,0000	33.629.177/0001-00	23/11/2023 09:55:39:123
R\$ 5.046,0000	48.924.825/0001-29	23/11/2023 09:55:55:463
R\$ 5.045,0000	33.629.177/0001-00	23/11/2023 09:55:56:517

000863

R\$ 5.044,0000	48.924.825/0001-29	23/11/2023 09:56:13:537
R\$ 5.043,0000	33.629.177/0001-00	23/11/2023 09:56:16:953
R\$ 5.042,0000	48.924.825/0001-29	23/11/2023 09:56:34:613
R\$ 5.041,0000	33.629.177/0001-00	23/11/2023 09:56:35:500
R\$ 5.040,0000	48.924.825/0001-29	23/11/2023 09:56:52:683
R\$ 5.039,0000	33.629.177/0001-00	23/11/2023 09:56:54:330
R\$ 5.038,0000	48.924.825/0001-29	23/11/2023 09:57:10:727
R\$ 5.037,0000	33.629.177/0001-00	23/11/2023 09:57:11:987
R\$ 5.036,0000	48.924.825/0001-29	23/11/2023 09:57:28:823
R\$ 5.035,0000	33.629.177/0001-00	23/11/2023 09:57:29:950
R\$ 5.034,0000	48.924.825/0001-29	23/11/2023 09:57:46:877
R\$ 5.033,0000	33.629.177/0001-00	23/11/2023 09:57:48:200
R\$ 5.032,0000	48.924.825/0001-29	23/11/2023 09:58:04:953
R\$ 5.031,0000	33.629.177/0001-00	23/11/2023 09:58:05:763
R\$ 5.030,0000	48.924.825/0001-29	23/11/2023 09:58:23:017
R\$ 5.029,0000	33.629.177/0001-00	23/11/2023 09:58:23:990
R\$ 5.028,0000	48.924.825/0001-29	23/11/2023 09:58:41:057
R\$ 5.027,0000	33.629.177/0001-00	23/11/2023 09:58:41:880
R\$ 5.026,0000	48.924.825/0001-29	23/11/2023 09:58:59:113
R\$ 5.025,0000	33.629.177/0001-00	23/11/2023 09:59:03:410
R\$ 5.024,0000	48.924.825/0001-29	23/11/2023 09:59:20:170
R\$ 5.023,0000	33.629.177/0001-00	23/11/2023 09:59:21:627
R\$ 5.022,0000	48.924.825/0001-29	23/11/2023 09:59:38:233
R\$ 5.021,0000	33.629.177/0001-00	23/11/2023 09:59:39:470
R\$ 5.020,0000	48.924.825/0001-29	23/11/2023 09:59:56:303
R\$ 5.019,0000	33.629.177/0001-00	23/11/2023 09:59:57:443
R\$ 5.018,0000	48.924.825/0001-29	23/11/2023 10:00:14:450
R\$ 5.017,0000	33.629.177/0001-00	23/11/2023 10:00:15:977
R\$ 5.016,0000	48.924.825/0001-29	23/11/2023 10:00:32:447
R\$ 5.015,0000	33.629.177/0001-00	23/11/2023 10:00:34:057
R\$ 5.014,0000	48.924.825/0001-29	23/11/2023 10:00:50:493
R\$ 5.013,0000	33.629.177/0001-00	23/11/2023 10:00:50:923
R\$ 5.012,0000	48.924.825/0001-29	23/11/2023 10:01:08:563
R\$ 5.011,0000	33.629.177/0001-00	23/11/2023 10:01:10:260
R\$ 5.010,0000	48.924.825/0001-29	23/11/2023 10:01:26:667
R\$ 5.009,0000	33.629.177/0001-00	23/11/2023 10:01:28:050
R\$ 5.008,0000	48.924.825/0001-29	23/11/2023 10:01:44:853
R\$ 5.007,0000	33.629.177/0001-00	23/11/2023 10:01:47:750
R\$ 5.006,0000	48.924.825/0001-29	23/11/2023 10:02:05:770
R\$ 5.005,0000	33.629.177/0001-00	23/11/2023 10:02:07:290
R\$ 5.004,0000	48.924.825/0001-29	23/11/2023 10:02:23:997
R\$ 5.003,0000	33.629.177/0001-00	23/11/2023 10:02:25:187
R\$ 5.002,0000	48.924.825/0001-29	23/11/2023 10:02:41:897
R\$ 5.001,0000	33.629.177/0001-00	23/11/2023 10:02:46:343
R\$ 5.000,0000	48.924.825/0001-29	23/11/2023 10:03:02:957
R\$ 4.999,0000	33.629.177/0001-00	23/11/2023 10:03:04:467
R\$ 4.998,0000	48.924.825/0001-29	23/11/2023 10:03:21:010
R\$ 4.997,0000	33.629.177/0001-00	23/11/2023 10:03:23:813
R\$ 4.996,0000	48.924.825/0001-29	23/11/2023 10:03:39:077
R\$ 4.995,0000	33.629.177/0001-00	23/11/2023 10:03:41:473
R\$ 4.994,0000	48.924.825/0001-29	23/11/2023 10:04:00:153
R\$ 4.993,0000	33.629.177/0001-00	23/11/2023 10:04:02:570
R\$ 4.992,0000	48.924.825/0001-29	23/11/2023 10:04:21:383
R\$ 4.991,0000	33.629.177/0001-00	23/11/2023 10:04:22:413
R\$ 4.990,0000	48.924.825/0001-29	23/11/2023 10:04:39:310
R\$ 4.989,0000	33.629.177/0001-00	23/11/2023 10:04:42:377
R\$ 4.988,0000	48.924.825/0001-29	23/11/2023 10:05:00:353
R\$ 4.987,0000	33.629.177/0001-00	23/11/2023 10:05:02:213
R\$ 4.986,0000	48.924.825/0001-29	23/11/2023 10:05:18:437
R\$ 4.985,0000	33.629.177/0001-00	23/11/2023 10:05:21:223
R\$ 4.984,0000	48.924.825/0001-29	23/11/2023 10:05:39:500

000864

fg d om



R\$ 4.983,0000	33.629.177/0001-00	23/11/2023 10:05:41:087
R\$ 4.982,0000	48.924.825/0001-29	23/11/2023 10:05:57:980
R\$ 4.981,0000	33.629.177/0001-00	23/11/2023 10:06:00:190
R\$ 4.980,0000	48.924.825/0001-29	23/11/2023 10:06:18:640
R\$ 4.979,0000	33.629.177/0001-00	23/11/2023 10:06:23:450
R\$ 4.978,0000	48.924.825/0001-29	23/11/2023 10:06:39:707
R\$ 4.977,0000	33.629.177/0001-00	23/11/2023 10:06:41:573
R\$ 4.976,0000	48.924.825/0001-29	23/11/2023 10:06:57:757
R\$ 4.975,0000	33.629.177/0001-00	23/11/2023 10:06:59:777
R\$ 4.974,0000	48.924.825/0001-29	23/11/2023 10:07:15:847
R\$ 4.973,0000	33.629.177/0001-00	23/11/2023 10:07:24:423
R\$ 4.972,0000	48.924.825/0001-29	23/11/2023 10:07:42:910
R\$ 4.971,0000	33.629.177/0001-00	23/11/2023 10:07:43:443
R\$ 4.970,0000	48.924.825/0001-29	23/11/2023 10:08:01:147
R\$ 4.969,0000	33.629.177/0001-00	23/11/2023 10:08:04:673
R\$ 4.968,0000	48.924.825/0001-29	23/11/2023 10:08:22:050
R\$ 4.967,0000	33.629.177/0001-00	23/11/2023 10:08:27:537
R\$ 4.966,0000	48.924.825/0001-29	23/11/2023 10:08:46:270
R\$ 4.965,0000	33.629.177/0001-00	23/11/2023 10:08:46:983
R\$ 4.964,0000	48.924.825/0001-29	23/11/2023 10:09:04:200
R\$ 4.963,0000	33.629.177/0001-00	23/11/2023 10:09:05:487
R\$ 4.962,0000	48.924.825/0001-29	23/11/2023 10:09:22:267
R\$ 4.961,0000	33.629.177/0001-00	23/11/2023 10:09:22:993
R\$ 4.960,0000	48.924.825/0001-29	23/11/2023 10:09:40:347
R\$ 4.959,0000	33.629.177/0001-00	23/11/2023 10:09:44:163
R\$ 4.958,0000	48.924.825/0001-29	23/11/2023 10:10:01:423
R\$ 4.957,0000	33.629.177/0001-00	23/11/2023 10:10:02:277
R\$ 4.956,0000	48.924.825/0001-29	23/11/2023 10:10:19:483
R\$ 4.955,0000	33.629.177/0001-00	23/11/2023 10:10:20:200
R\$ 4.954,0000	48.924.825/0001-29	23/11/2023 10:10:37:553
R\$ 4.953,0000	33.629.177/0001-00	23/11/2023 10:10:39:533
R\$ 4.952,0000	48.924.825/0001-29	23/11/2023 10:10:55:587
R\$ 4.951,0000	33.629.177/0001-00	23/11/2023 10:10:58:550
R\$ 4.950,0000	48.924.825/0001-29	23/11/2023 10:11:16:657
R\$ 4.949,0000	33.629.177/0001-00	23/11/2023 10:11:18:570
R\$ 4.948,0000	48.924.825/0001-29	23/11/2023 10:11:34:767
R\$ 4.947,0000	33.629.177/0001-00	23/11/2023 10:11:39:307
R\$ 4.946,0000	48.924.825/0001-29	23/11/2023 10:11:55:813
R\$ 4.945,0000	33.629.177/0001-00	23/11/2023 10:11:57:160
R\$ 4.944,0000	48.924.825/0001-29	23/11/2023 10:12:13:860
R\$ 4.943,0000	33.629.177/0001-00	23/11/2023 10:12:14:360
R\$ 4.942,0000	48.924.825/0001-29	23/11/2023 10:12:31:897
R\$ 4.941,0000	33.629.177/0001-00	23/11/2023 10:12:40:090
R\$ 4.940,0000	48.924.825/0001-29	23/11/2023 10:12:56:103
R\$ 4.939,0000	33.629.177/0001-00	23/11/2023 10:12:57:497
R\$ 4.938,0000	48.924.825/0001-29	23/11/2023 10:13:14:033
R\$ 4.937,0000	33.629.177/0001-00	23/11/2023 10:13:15:220
R\$ 4.936,0000	48.924.825/0001-29	23/11/2023 10:13:32:073
R\$ 4.935,0000	33.629.177/0001-00	23/11/2023 10:13:34:497
R\$ 4.934,0000	48.924.825/0001-29	23/11/2023 10:13:53:117
R\$ 4.933,0000	33.629.177/0001-00	23/11/2023 10:13:54:257
R\$ 4.932,0000	48.924.825/0001-29	23/11/2023 10:14:11:160
R\$ 4.931,0000	33.629.177/0001-00	23/11/2023 10:14:12:780
R\$ 4.930,0000	48.924.825/0001-29	23/11/2023 10:14:29:247
R\$ 4.929,0000	33.629.177/0001-00	23/11/2023 10:14:30:707
R\$ 4.928,0000	48.924.825/0001-29	23/11/2023 10:14:47:247
R\$ 4.927,0000	33.629.177/0001-00	23/11/2023 10:14:48:090
R\$ 4.926,0000	48.924.825/0001-29	23/11/2023 10:15:05:360
R\$ 4.925,0000	33.629.177/0001-00	23/11/2023 10:15:07:733
R\$ 4.924,0000	48.924.825/0001-29	23/11/2023 10:15:26:317
R\$ 4.923,0000	33.629.177/0001-00	23/11/2023 10:15:27:833

000865

R\$ 4.922,0000	48.924.825/0001-29	23/11/2023 10:15:44:330
R\$ 4.921,0000	33.629.177/0001-00	23/11/2023 10:15:52:640
R\$ 4.920,0000	48.924.825/0001-29	23/11/2023 10:16:08:387
R\$ 4.919,0000	33.629.177/0001-00	23/11/2023 10:16:10:153
R\$ 4.918,0000	48.924.825/0001-29	23/11/2023 10:16:26:447
R\$ 4.917,0000	33.629.177/0001-00	23/11/2023 10:16:41:583
R\$ 4.916,0000	48.924.825/0001-29	23/11/2023 10:16:59:497
R\$ 4.915,0000	33.629.177/0001-00	23/11/2023 10:17:00:890
R\$ 4.914,0000	48.924.825/0001-29	23/11/2023 10:17:17:527
R\$ 4.913,0000	33.629.177/0001-00	23/11/2023 10:17:18:147
R\$ 4.912,0000	48.924.825/0001-29	23/11/2023 10:17:35:557
R\$ 4.911,0000	33.629.177/0001-00	23/11/2023 10:17:37:093
R\$ 4.910,0000	48.924.825/0001-29	23/11/2023 10:17:53:587
R\$ 4.909,0000	33.629.177/0001-00	23/11/2023 10:17:54:497
R\$ 4.908,0000	48.924.825/0001-29	23/11/2023 10:18:11:610
R\$ 4.907,0000	33.629.177/0001-00	23/11/2023 10:18:15:020
R\$ 4.906,0000	48.924.825/0001-29	23/11/2023 10:18:32:673
R\$ 4.905,0000	33.629.177/0001-00	23/11/2023 10:18:41:283
R\$ 4.904,0000	48.924.825/0001-29	23/11/2023 10:18:59:710
R\$ 4.903,0000	33.629.177/0001-00	23/11/2023 10:19:10:567
R\$ 4.902,0000	48.924.825/0001-29	23/11/2023 10:19:26:753
R\$ 4.901,0000	33.629.177/0001-00	23/11/2023 10:19:27:757
R\$ 4.900,0000	48.924.825/0001-29	23/11/2023 10:19:44:780
R\$ 4.899,0000	33.629.177/0001-00	23/11/2023 10:19:46:407
R\$ 4.898,0000	48.924.825/0001-29	23/11/2023 10:20:02:827
R\$ 4.897,0000	33.629.177/0001-00	23/11/2023 10:20:04:290
R\$ 4.896,0000	48.924.825/0001-29	23/11/2023 10:20:20:827
R\$ 4.895,0000	33.629.177/0001-00	23/11/2023 10:20:22:130
R\$ 4.894,0000	48.924.825/0001-29	23/11/2023 10:20:38:837
R\$ 4.893,0000	33.629.177/0001-00	23/11/2023 10:20:40:107
R\$ 4.892,0000	48.924.825/0001-29	23/11/2023 10:20:56:900
R\$ 4.891,0000	33.629.177/0001-00	23/11/2023 10:21:00:377
R\$ 4.890,0000	48.924.825/0001-29	23/11/2023 10:21:18:010
R\$ 4.889,0000	33.629.177/0001-00	23/11/2023 10:21:19:983
R\$ 4.888,0000	48.924.825/0001-29	23/11/2023 10:21:35:953
R\$ 4.887,0000	33.629.177/0001-00	23/11/2023 10:21:38:170
R\$ 4.886,0000	48.924.825/0001-29	23/11/2023 10:21:54:017
R\$ 4.885,0000	33.629.177/0001-00	23/11/2023 10:21:57:513
R\$ 4.884,0000	48.924.825/0001-29	23/11/2023 10:22:15:063
R\$ 4.883,0000	33.629.177/0001-00	23/11/2023 10:22:16:303
R\$ 4.882,0000	48.924.825/0001-29	23/11/2023 10:22:33:157
R\$ 4.881,0000	33.629.177/0001-00	23/11/2023 10:22:35:757
R\$ 4.880,0000	48.924.825/0001-29	23/11/2023 10:22:54:100
R\$ 4.879,0000	33.629.177/0001-00	23/11/2023 10:22:55:787
R\$ 4.878,0000	48.924.825/0001-29	23/11/2023 10:23:12:140
R\$ 4.877,0000	33.629.177/0001-00	23/11/2023 10:23:14:310
R\$ 4.876,0000	48.924.825/0001-29	23/11/2023 10:23:30:173
R\$ 4.875,0000	33.629.177/0001-00	23/11/2023 10:23:32:847
R\$ 4.874,0000	48.924.825/0001-29	23/11/2023 10:23:48:220
R\$ 4.873,0000	33.629.177/0001-00	23/11/2023 10:23:53:067
R\$ 4.872,0000	48.924.825/0001-29	23/11/2023 10:24:09:260
R\$ 4.871,0000	33.629.177/0001-00	23/11/2023 10:24:10:997
R\$ 4.870,0000	48.924.825/0001-29	23/11/2023 10:24:27:333
R\$ 4.869,0000	33.629.177/0001-00	23/11/2023 10:24:32:647
R\$ 4.868,0000	48.924.825/0001-29	23/11/2023 10:24:51:423
R\$ 4.867,0000	33.629.177/0001-00	23/11/2023 10:24:52:800
R\$ 4.866,0000	48.924.825/0001-29	23/11/2023 10:25:09:393
R\$ 4.865,0000	33.629.177/0001-00	23/11/2023 10:25:10:747
R\$ 4.864,0000	48.924.825/0001-29	23/11/2023 10:25:27:423
R\$ 4.863,0000	33.629.177/0001-00	23/11/2023 10:25:32:460
R\$ 4.862,0000	48.924.825/0001-29	23/11/2023 10:25:48:457

000366

R\$ 4.861,0000	33.629.177/0001-00	23/11/2023 10:25:49:107
R\$ 4.860,0000	48.924.825/0001-29	23/11/2023 10:26:06:497
R\$ 4.859,0000	33.629.177/0001-00	23/11/2023 10:26:09:427
R\$ 4.858,0000	48.924.825/0001-29	23/11/2023 10:26:27:493
R\$ 4.857,0000	33.629.177/0001-00	23/11/2023 10:26:32:567
R\$ 4.856,0000	48.924.825/0001-29	23/11/2023 10:26:48:573
R\$ 4.855,0000	33.629.177/0001-00	23/11/2023 10:26:55:500
R\$ 4.854,0000	48.924.825/0001-29	23/11/2023 10:27:12:617
R\$ 4.853,0000	33.629.177/0001-00	23/11/2023 10:27:21:783
R\$ 4.852,0000	48.924.825/0001-29	23/11/2023 10:27:39:713
R\$ 4.851,0000	33.629.177/0001-00	23/11/2023 10:27:41:673
R\$ 4.850,0000	48.924.825/0001-29	23/11/2023 10:27:57:700
R\$ 4.849,0000	33.629.177/0001-00	23/11/2023 10:27:59:403
R\$ 4.848,0000	48.924.825/0001-29	23/11/2023 10:28:15:717
R\$ 4.847,0000	33.629.177/0001-00	23/11/2023 10:28:16:877
R\$ 4.846,0000	48.924.825/0001-29	23/11/2023 10:28:33:723
R\$ 4.845,0000	33.629.177/0001-00	23/11/2023 10:28:36:233
R\$ 4.844,0000	48.924.825/0001-29	23/11/2023 10:28:54:783
R\$ 4.843,0000	33.629.177/0001-00	23/11/2023 10:28:56:003
R\$ 4.842,0000	48.924.825/0001-29	23/11/2023 10:29:12:910
R\$ 4.841,0000	33.629.177/0001-00	23/11/2023 10:29:20:010
R\$ 4.840,0000	48.924.825/0001-29	23/11/2023 10:29:36:877
R\$ 4.839,0000	33.629.177/0001-00	23/11/2023 10:29:39:180
R\$ 4.838,0000	48.924.825/0001-29	23/11/2023 10:29:57:897
R\$ 4.837,0000	33.629.177/0001-00	23/11/2023 10:30:05:327
R\$ 4.836,0000	48.924.825/0001-29	23/11/2023 10:30:21:927
R\$ 4.835,0000	33.629.177/0001-00	23/11/2023 10:30:23:003
R\$ 4.834,0000	48.924.825/0001-29	23/11/2023 10:30:39:970
R\$ 4.833,0000	33.629.177/0001-00	23/11/2023 10:30:41:603
R\$ 4.832,0000	48.924.825/0001-29	23/11/2023 10:30:57:997
R\$ 4.831,0000	33.629.177/0001-00	23/11/2023 10:31:07:327
R\$ 4.830,0000	48.924.825/0001-29	23/11/2023 10:31:25:177
R\$ 4.829,0000	33.629.177/0001-00	23/11/2023 10:31:26:343
R\$ 4.828,0000	48.924.825/0001-29	23/11/2023 10:31:43:077
R\$ 4.827,0000	33.629.177/0001-00	23/11/2023 10:31:45:640
R\$ 4.826,0000	48.924.825/0001-29	23/11/2023 10:32:04:167
R\$ 4.825,0000	33.629.177/0001-00	23/11/2023 10:32:07:840
R\$ 4.824,0000	48.924.825/0001-29	23/11/2023 10:32:25:173
R\$ 4.823,0000	33.629.177/0001-00	23/11/2023 10:32:25:947
R\$ 4.822,0000	48.924.825/0001-29	23/11/2023 10:32:43:193
R\$ 4.821,0000	33.629.177/0001-00	23/11/2023 10:32:47:710
R\$ 4.820,0000	48.924.825/0001-29	23/11/2023 10:33:04:243
R\$ 4.819,0000	33.629.177/0001-00	23/11/2023 10:33:07:473
R\$ 4.818,0000	48.924.825/0001-29	23/11/2023 10:33:25:317
R\$ 4.817,0000	33.629.177/0001-00	23/11/2023 10:33:36:373
R\$ 4.816,0000	48.924.825/0001-29	23/11/2023 10:33:52:387
R\$ 4.815,0000	33.629.177/0001-00	23/11/2023 10:34:00:163
R\$ 4.814,0000	48.924.825/0001-29	23/11/2023 10:34:16:413
R\$ 4.813,0000	33.629.177/0001-00	23/11/2023 10:34:22:567
R\$ 4.812,0000	48.924.825/0001-29	23/11/2023 10:34:40:460
R\$ 4.811,0000	33.629.177/0001-00	23/11/2023 10:34:50:870
R\$ 4.810,0000	48.924.825/0001-29	23/11/2023 10:35:07:560
R\$ 4.809,0000	33.629.177/0001-00	23/11/2023 10:35:11:967
R\$ 4.808,0000	48.924.825/0001-29	23/11/2023 10:35:28:673
R\$ 4.807,0000	33.629.177/0001-00	23/11/2023 10:35:33:650
R\$ 4.806,0000	48.924.825/0001-29	23/11/2023 10:35:49:647
R\$ 4.805,0000	33.629.177/0001-00	23/11/2023 10:35:50:627
R\$ 4.804,0000	48.924.825/0001-29	23/11/2023 10:36:07:663
R\$ 4.803,0000	33.629.177/0001-00	23/11/2023 10:36:08:743
R\$ 4.802,0000	48.924.825/0001-29	23/11/2023 10:36:25:697
R\$ 4.801,0000	33.629.177/0001-00	23/11/2023 10:36:27:833

000867

am

S J

R\$ 4.800,0000	48.924.825/0001-29	23/11/2023 10:36:43:753
R\$ 4.799,0000	33.629.177/0001-00	23/11/2023 10:36:44:987
R\$ 4.798,0000	48.924.825/0001-29	23/11/2023 10:37:01:747
R\$ 4.797,0000	33.629.177/0001-00	23/11/2023 10:37:02:677
R\$ 4.796,0000	48.924.825/0001-29	23/11/2023 10:37:19:770
R\$ 4.795,0000	33.629.177/0001-00	23/11/2023 10:37:22:877
R\$ 4.794,0000	48.924.825/0001-29	23/11/2023 10:37:40:830
R\$ 4.793,0000	33.629.177/0001-00	23/11/2023 10:37:42:227
R\$ 4.792,0000	48.924.825/0001-29	23/11/2023 10:37:58:920
R\$ 4.791,0000	33.629.177/0001-00	23/11/2023 10:37:59:423
R\$ 4.790,0000	48.924.825/0001-29	23/11/2023 10:38:16:893
R\$ 4.789,0000	33.629.177/0001-00	23/11/2023 10:38:18:727
R\$ 4.788,0000	48.924.825/0001-29	23/11/2023 10:38:34:903
R\$ 4.787,0000	33.629.177/0001-00	23/11/2023 10:38:35:710
R\$ 4.786,0000	48.924.825/0001-29	23/11/2023 10:38:52:950
R\$ 4.785,0000	33.629.177/0001-00	23/11/2023 10:38:53:973
R\$ 4.784,0000	48.924.825/0001-29	23/11/2023 10:39:10:950
R\$ 4.783,0000	33.629.177/0001-00	23/11/2023 10:39:17:120
R\$ 4.782,0000	48.924.825/0001-29	23/11/2023 10:39:35:180
R\$ 4.781,0000	33.629.177/0001-00	23/11/2023 10:39:36:543
R\$ 4.780,0000	48.924.825/0001-29	23/11/2023 10:39:53:020
R\$ 4.779,0000	33.629.177/0001-00	23/11/2023 10:39:54:653
R\$ 4.778,0000	48.924.825/0001-29	23/11/2023 10:40:11:057
R\$ 4.777,0000	33.629.177/0001-00	23/11/2023 10:40:14:673
R\$ 4.776,0000	48.924.825/0001-29	23/11/2023 10:40:32:137
R\$ 4.775,0000	33.629.177/0001-00	23/11/2023 10:40:33:313
R\$ 4.774,0000	48.924.825/0001-29	23/11/2023 10:40:50:163
R\$ 4.773,0000	33.629.177/0001-00	23/11/2023 10:40:50:970
R\$ 4.772,0000	48.924.825/0001-29	23/11/2023 10:41:08:180
R\$ 4.771,0000	33.629.177/0001-00	23/11/2023 10:41:11:037
R\$ 4.770,0000	48.924.825/0001-29	23/11/2023 10:41:29:227
R\$ 4.769,0000	33.629.177/0001-00	23/11/2023 10:41:29:803
R\$ 4.768,0000	48.924.825/0001-29	23/11/2023 10:41:47:343
R\$ 4.767,0000	33.629.177/0001-00	23/11/2023 10:41:48:540
R\$ 4.766,0000	48.924.825/0001-29	23/11/2023 10:42:05:270
R\$ 4.765,0000	33.629.177/0001-00	23/11/2023 10:42:07:367

**Não existem lances de desempate ME/EPP para o item**

#### Eventos do Item

Evento	Data	Observações
Abertura	23/11/2023 09:02:07	Item aberto para lances.
Encerramento etapa aberta	23/11/2023 10:44:08	Item com etapa aberta encerrada.
Sorteio eletrônico	23/11/2023 10:44:08	Item teve empate real para o valor 5.444,5000. Procedeu-se o sorteio eletrônico entre os fornecedores com propostas empatadas.
Encerramento	23/11/2023 10:44:08	Item encerrado para lances.
Recusa de proposta	24/11/2023 09:39:27	Recusa da proposta. Fornecedor: MG SERVICE COMPUTADORES E INFORMATICA LTDA, CNPJ/CPF: 33.629.177/0001-00, pelo melhor lance de R\$ 4.765,0000. Motivo: MG SERVICE COMPUTADORES E INFORMATICA LTDA não apresentou as declarações exigidas para cada item, conforme item 07 do edital.
Recusa de proposta	24/11/2023 09:39:40	Recusa da proposta. Fornecedor: EASYTECH SECURITY COMERCIO DE ELETRONICA LTDA, CNPJ/CPF: 48.924.825/0001-29, pelo melhor lance de R\$ 4.766,0000. Motivo: EASYTECH SECURITY COMERCIO DE ELETRONICA LTDA não apresentou as declarações exigidas para cada item, conforme item 07 do edital, E DECLARAÇÃO UNIFICADA.
Recusa de proposta	24/11/2023 09:39:57	Recusa da proposta. Fornecedor: FRP COMERCIO E SERVICOS DE INFORMATICA LTDA, CNPJ/CPF: 38.504.819/0001-69, pelo melhor lance de R\$ 5.200,0000. Motivo: FRP COMERCIO E SERVIÇOS DE INFORMÁTICA LTDA não apresentou as declarações exigidas para cada item, conforme item 07 do edital.
Aceite de proposta	27/11/2023 15:48:48	Aceite individual da proposta. Fornecedor: MTEC TECNOLOGIA LTDA, CNPJ/CPF: 30.920.155/0001-07, pelo melhor lance de R\$ 5.300,0000. <b>000868</b>
Abertura do prazo - Convocação anexo	28/11/2023 09:04:24	Convocado para envio de anexo o fornecedor MTEC TECNOLOGIA LTDA, CNPJ/CPF: 30.920.155/0001-07.
Encerramento do prazo - Convocação	28/11/2023 09:17:11	Encerrado o prazo de Convocação de Anexo pelo fornecedor MTEC TECNOLOGIA LTDA, CNPJ/CPF: 30.920.155/0001-07.

anexo

Habilitação de fornecedor 28/11/2023 10:57:13 Habilitação em grupo de propostas. Fornecedor: MTEC TECNOLOGIA LTDA - CNPJ/CPF: 30.920.155/0001-07

**Não existem intenções de recurso para o item**

**Item: 4 - Microcomputador**

**Propostas** Participaram deste item as empresas abaixo relacionadas, com suas respectivas propostas.  
(As propostas com \* na frente foram desclassificadas)

CNPJ/CPF	Fornecedor	ME/EPP Equiparada	Declaração ME/EPP	Quantidade	Valor Unit.	Valor Global	Data/Hora Registro
38.504.819/0001-69	FRP COMERCIO E SERVICOS DE INFORMATICA LTDA <b>Marca:</b> DELL <b>Fabricante:</b> DELL <b>Modelo / Versão:</b> DELL <b>Descrição Detalhada do Objeto Ofertado:</b> COMPUTADOR &#61623; Processador 13ª Geração Intel® Core™ i5-13500T (14 Núcleos, 24MB, 35W) &#61623; Memória 8 GB DDR4, 4800MHz &#61623; SSD 256 GB NVMe M.2 &#61623; Teclado e Mouse incluso - Dell &#61623; Monitor Dell 24" Modelo P2422H &#61623; Sistema Operacional Microsoft Windows 11 Pro Informações adicionais referente ao produto apresentado no catalogo presente no final da proposta. Modelo: OptiPlex Desktop 7010 Mini Marca: DELL <b>Porte da empresa:</b> ME/EPP	Sim	Sim	12	R\$ 6.300,0000	R\$ 75.600,0000	22/11/2023 16:10:25
12.027.340/0001-95	MR DE OLIVEIRA CHAVES LTDA <b>Marca:</b> Lenovo <b>Fabricante:</b> Lenovo <b>Modelo / Versão:</b> Lenovo <b>Descrição Detalhada do Objeto Ofertado:</b> DESKTOP INTERMEDIÁRIO <b>Porte da empresa:</b> ME/EPP	Sim	Sim	12	R\$ 6.392,9000	R\$ 76.714,8000	22/11/2023 18:04:04
48.924.825/0001-29	EASYTECH SECURITY COMERCIO DE ELETRONICA LTDA <b>Marca:</b> POSITIVO <b>Fabricante:</b> POSITIVO <b>Modelo / Versão:</b> MASTER C6400 <b>Descrição Detalhada do Objeto Ofertado:</b> DESKTOP POSITIVO MASTER C6400 MINIPRO Intel® Core i7 12ª Geração (1.00 + 1.40 GHz, 12 núcleos, 25 MB Cache, Intel® Turbo Boost até 4.70 GHz) Linux 8 GB de memória SSD 256 GB Certificação Militar: MIL-STD 810H + Monitor LED 23.8" LG 24BN650U Pos 36 MESES DE GARANTIA <b>Porte da empresa:</b> ME/EPP	Sim	Sim	12	R\$ 6.393,6700	R\$ 76.724,0400	10/11/2023 09:47:27
00.061.511/0001-13	DIGITO COMERCIAL LTDA <b>Marca:</b> Compusonic <b>Fabricante:</b> Compusonic <b>Modelo / Versão:</b> cs17ci79bd28ac <b>Descrição Detalhada do Objeto Ofertado:</b> DESKTOP INTERMEDIARIO <b>Porte da empresa:</b> ME/EPP	Sim	Sim	12	R\$ 6.393,6700	R\$ 76.724,0400	22/11/2023 15:37:35
02.596.872/0001-90	CENTERDATA ANALISES DE SISTEMAS E SERVICOS DE INFORMATICA LTDA <b>Marca:</b> Dell <b>Fabricante:</b> Dell <b>Modelo / Versão:</b> Dell <b>Descrição Detalhada do Objeto Ofertado:</b> DESKTOP INTERMEDIÁRIO 6.5.1. Processador: • Intel® Core™ i5 13500T ou superior; • Geração de processadores: 13ª equivalente ou superior; • Processador arquitetura x64 com mínimo 14 núcleos e 20 threads; • Memória cachê mínima de 24MB ou superior; • Frequência em processador 4.60 GHz mínimo ou superior; • TDP máximo aceito de 92w; • Compatível com as tecnologias BOOT GUARD e virtualização; • Ano mínimo de lançamento pelo fabricante de 2023; • Pontuação mínima no site www.cpubenchmark.net de 24.300 pontos. 6.5.2. Chassis: • Deverá ser em cores neutras como preto, prata ou cinza contendo a logo do fabricante; • Deverá ser do tipo MICRO ou MFF; • Deverá possuir placa wireless integrada do tipo WIFI6 com Bluetooth de antena interna; • O equipamento deverá possuir capacidade para ficar em posição horizontal ou vertical sem prejudicar seu funcionamento; • Deverá acompanhar fonte de energia de ao menos 90 Watt ou superior, compatível com as necessidades do desktop; • Deverá ser compatível com TRUSTED PLATFORM MODULE; • Peso máximo de 2,8 kg; • Volume máximo de 1,2L. 6.5.3. Memória: • O equipamento deverá possuir no mínimo 8 GB instalados de fábrica, sendo do tipo DDR4 3200MHz ou superior, sendo que será aceito apenas um único pente de 8 GB devendo ter um slot disponível para futura expansão; • O equipamento deverá suportar no mínimo 64 Gb de memória RAM. 6.5.4. Armazenamento: • O equipamento deverá obrigatoriamente possuir instalado um disco de estado sólido (SSD) do tipo NVME M.2. Com espaço para armazenamento mínimo de 256 GB; • Deverá suportar um disco adicional de 2,5 polegadas. 6.5.5. Sistema Operacional: • Deverá vir instalado de fábrica no equipamento Windows 11 Profissional em português do Brasil, sendo a licença original e vitalícia gravada na BIOS do equipamento com opção para futuras recuperações. 6.5.6. Portas e conexões: 6.5.6.1. O equipamento deverá possuir ao menos as seguintes portas: • 4 portas USB, sendo ao menos 2 do tipo 3.2; • 2 porta de vídeo, sendo 1 tipo HDMI e 1 do tipo Display Port; • 1 porta de rede RJ45; • 1 slot para cabo de segurança; • 1 porta para conexão de HEADSET/Fone de ouvido. 6.5.7. Acessórios: • Deverá acompanhar o	Sim	Sim	12	R\$ 6.393,6700	R\$ 76.724,0400	22/11/2023 18:09:06

equipamento teclado e mouse do tipo USB no mesmo padrão de cor do gabinete(chassis); • O teclado deverá possuir teclas do tipo Chiclete e ser de conexão usb, além de possuir teclas de rápida função como leitura, pausa, avançar e retroceder; • O mouse deverá possuir no mínimo 1000 DPI e 3 botões, além de ser tecnologia óptica. 6.5.8. Monitor: • Deverá acompanhar o equipamento monitor no mesmo padrão de cor do gabinete(chassis); • O monitor deverá possuir no mínimo 23,8 Pol com ajustes de altura, rotação (base e tela) e inclinação; • Deverá possuir resolução mínima Full Hd; • Deverá possuir as seguintes portas de conexão: (4 portas USB do tipo SUPERSPEED - 3.2 Gen1, HDMI, VGA, DISPLAY PORT) e acompanhar cabo de conexão compatível com o equipamento em questão; • Deverá possuir certificação própria do ENERGY STAR e EPEAT GOLD - As certificações deverão acompanhar a proposta; • Deverá possuir no mínimo 250 CD/M2 de brilho; • Deverá ser da linha profissional do fabricante. 6.5.9. Certificações/Declarações: 6.5.9.1. O equipamento deverá as seguintes declarações e/ou certificações juntamente com a proposta: • Certificação Energy Star; • Certificação EPEAT 2018 - GOLD • Declaração do fabricante comprovando que o licitante é revenda autorizada da fabricante, exceto se o licitante for o próprio fabricante; • Declaração do fabricante de que os itens ofertados são de linha corporativa, de modo a garantir sua qualidade; • Declaração do fabricante comprovando que o suporte técnico será realizado diretamente com ele. 6.5.10. Garantia: • A garantia deverá ser de no mínimo 3 anos direto com o fabricante do equipamento; • O suporte técnico deverá ser via 0800 ou Chat no site do fabricante, sendo que, quando necessário, a empresa deslocará um técnico para atendimento em no local onde está instalado o equipamento; • O suporte técnico deverá abranger problemas de software e hardware; • O atendimento deverá ser 24 horas por dia e 7 dias por semana com reparo no local, conforme necessário; • Caso os problemas técnicos não for solucionados, a empresa deverá substituir o objeto por um equipamento novo em até 30 (trinta) dias, no local da retirada do equipamento.

**Porte da empresa:** ME/EPP

03.958.284/0001-11	POTENCIA SOM E INFORMATICA LTDA	Sim	Sim	12	R\$ 6.393,6700	R\$ 76.724,0400	22/11/2023 18:58:30
--------------------	---------------------------------	-----	-----	----	----------------	-----------------	---------------------

**Marca:** POSITIVO

**Fabricante:** POSITIVO

**Modelo / Versão:** C8400

**Descrição Detalhada do Objeto Ofertado:** Microcomputador Memória Ram: 64 GB, Núcleos Por Processador: Superior A 8 , Armazenamento Hdd: 2 TB., Armazenamento Ssd: Superior A 500 , Monitor: 21 A 29 POL, Componentes Adicionais: Com Teclado E Mouse , Sistema Operacional: Proprietário , Garantia On Site: Superior A 36 MESES

**Porte da empresa:** ME/EPP

49.264.057/0001-97	49.264.057 THARLEY DIEGO ALVES SALES	Sim	Sim	12	R\$ 6.393,6700	R\$ 76.724,0400	23/11/2023 04:19:30
--------------------	--------------------------------------	-----	-----	----	----------------	-----------------	---------------------

**Marca:** Microcomputador

**Fabricante:** Microcomputador

**Modelo / Versão:** Microcomputador

**Descrição Detalhada do Objeto Ofertado:** 4-DESKTOP INTERMEDIÁRIO (Condições deste objeto conforme o item 6.5)

**Porte da empresa:** ME/EPP

30.915.834/0001-98	J U V COMERCIO DE EQUIPAMENTOS DE INFORMATICA LTDA	Sim	Sim	12	R\$ 6.393,6700	R\$ 76.724,0400	23/11/2023 08:07:15
--------------------	--	-----	-----	----	----------------	-----------------	---------------------

**Marca:** LENOVO

**Fabricante:** LENOVO

**Modelo / Versão:** Neo 50q G4 I5 13420H/T23I-30

**Descrição Detalhada do Objeto Ofertado:** DESEMPENHO Processador Intel® Core™ i5-13420H, 8C (4P + 4E) / 12T, P-core 2,1 / 4,6 GHz, E-core 1,5 / 3,4 GHz, 12 MB Gráficos Gráficos Intel® UHD integrados Chipset Plataforma Intel® SoC Memória 1x 8GB SO-DIMM DDR4-3200 Slots de memória Dois slots DDR4 SO-DIMM, com capacidade de canal duplo Memória máxima Até 32 GB DDR4-3200 Armazenar SSD de 256 GB M.2 2280 PCIe® 4.0x4 NVMe® Opala 2.0 Suporte de armazenamento Até duas unidades, 1 HDD de 2,5" + 1 SSD M.2 • HDD de 2,5" até 1 TB • SSD M.2 até 1 TB Leitor de cartão Sem leitor de cartão Óptico Nenhum Chip de áudio Áudio de alta definição (HD), codec Realtek® ALC256 caixas de som 2Lx1 Microfone Sem microfone Fonte de energia Adaptador 65W 89% Teclado Teclado USB Calliope, Preto, Português (BR) Rato Rato USB Calliope, Preto Baía Opcional Nenhum Slots de expansão Dois slots M.2 (um para WLAN, um para SSD) Cor da caixa Preto Ficar Nenhum Galola Adaptadora Nenhum Parafuso do chassi sem ferramentas Parafuso do chassi sem ferramentas Montagem Nenhum Fator de forma Minúsculo (1L) Dimensões (LxPxA) 179 x 182,9 x 36,5 mm (7,05 x 7,2 x 1,44 polegadas) Peso Cerca de 1,11 kg (2,45 libras) CONECTIVIDADE Ethernet 100/1000M integrado WLAN + Bluetooth Intel® Wi-Fi® 6 AX201, 11ax 2x2 + BT5.1 Portas frontais 1x USB-C® 3.2 Gen 2 (suporta transferência de dados e carregamento de 5V a 0,9A) 1x USB 3.2 Gen 2 (sempre ligado e carregamento de 5V a 2,1A) 1x conector combinado de fone de ouvido/microfone (3,5 mm) Portas frontais opcionais (configuradas) Nenhum Portas Traseiras 2x USB 2.0 2x USB 3.2 Geração 2 1x HDMI® 2.1 TMDs 1x DisplayPort™ 1.4 1x Ethernet (RJ-45) Portas traseiras opcionais (configuradas) Nenhum Cabo do monitor Nenhum SEGURANÇA E PRIVACIDADE Chip de segurança Firmware TPM 2.0 integrado no SoC Bloqueios físicos Slot de segurança Kensington®™, 3 x 7 mm Chave de intrusão do chassi Chave de intrusão do chassi GERENCIAMENTO Administração de sistema Não vPro® SERVIÇO Garantia Básica Nenhum Atualização incluída Atualização de suporte Premier de 1 ano a partir da garantia básica 0 CERTIFICAÇÕES Certificações Verdes ENERGY STAR® 8.0 Registro EPEAT™ Ouro ErP Lote 3 e Lote 7 Compatível com RoHS Certificado TCO 9.0 PROGRAMAS Sistema operacional Windows® 11 Pro, Português (Brasil) Software empacotado Nenhum Serviços recomendados Melhor Atualização do 5Y Premier Support Plus do 1Y Premier Support (5WS1L39013) Melhorar Atualização do 3Y Premier Support Plus do 1Y Premier Support (5WS1L39353) MONITOR: DESEMPENHO Tamanho de exibição 23" Ver área 509,1x286,4mm Painel Comutação no plano Luz de fundo LED Proporção da tela 16:9 Resolução 1920x1080 Distância entre pixels 0,265x0,265mm Ponto / pixel por polegada 96 dpi Ângulo de visão (H/V) 178°/178° Tempo de resposta 4ms (modo extremo) / 6ms (modo típico) / 14ms (modo desligado) Suporte de cores 16,7 milhões Taxa de atualização 60Hz Brilho 250cd/m² Taxa de contraste 1000:1 Gama de cores 72% NTSC Tratamento de superfície de tela Anti-reflexo Curvatura Nenhum Câmera Nenhum Microfone Nenhum caixas de som Nenhum Consumo de energia (típico/máximo) 15W / 48W Adaptador de energia Integrado Tela sensível ao toque Nenhum Sistema Inteligente Nenhum PROJETO Ficar Inclinação, rotação, pivô, suporte de ajuste de altura Cor da caixa Corvo Negro Largura da moldura lateral 2mm Dimensões do suporte (AxLxP) 493,8x522,0x199,7mm / 19,44x20,55x7,86 polegadas Peso (incluindo suporte) 5,2 kg 010 0037 0 Montagem Suporta montagem VESA 100mm Suporte ThinkCentre Série M Suporte minúsculo CONECTIVIDADE Porta USB 4x USB 3.2 Gen 1 (downstream), 1x USB-B 3.2 Gen 1 (upstream) Conector de vídeo 1x HDMI® 1.4, 1x DP 1.2, 1x VGA Conectividade de rede Nenhum SERVIÇO Garantia Básica 3 anos CERTIFICAÇÕES Certificação Ambiental Certificação ENERGY STAR®, TCO 9.0, TCO Edge 2.0, EPEAT™ Gold, RoHS Certificação Ergonômica

Eyesafe® Display 2.0, TÜV Low Blue Light (solução de hardware), TÜV Rheinland® Low Blue Light, TÜV Rheinland Flicker Free, TÜV Rheinland Eye Comfort Tecnologia de sincronização Nenhum Características especiais Luz Azul Baixa Natural Lenovo® ThinkColour (Lenovo Display Control Center) Suporte ThinkColour só pode ser usado com Windows® 10 e Windows 11 PROGRAMAS Sistema operacional Suporte para Windows® 10, Windows 11 ACESSÓRIOS Cabos de vídeo Cabo HDMI®, cabo USB Tipo A para Tipo B

**Porte da empresa:** ME/EPP

50.022.063/0001-17 50.022.063 Sim Sim 12 R\$ 7.500,0000 R\$ 90.000,0000 22/11/2023 23:27:45

NICOLAS  
ALEXANDER DA  
PAIXAO  
PEREIRA

**Marca:** Dell

**Fabricante:** Dell

**Modelo / Versão:** Novo Optiplex Micro + Monitor Dell

**Descrição Detalhada do Objeto Ofertado:** DESKTOP INTERMEDIÁRIO 6.5.1. Processador: • Intel® Core™ i5 13500T ou superior; • Geração de processadores: 13ª equivalente ou superior; • Processador arquitetura x64 com mínimo 14 núcleos e 20 threads; • Memória cachê mínima de 24MB ou superior; • Frequência em processador 4.60 GHz mínimo ou superior; • TDP máximo aceito de 92w; • Compatível com as tecnologias BOOT GUARD e virtualização; • Ano mínimo de lançamento pelo fabricante de 2023; • Pontuação mínima no site www.cpubenchmark.net de 24,300 pontos. 6.5.2. Chassis: • Deverá ser em cores neutras como preto, prata ou cinza contendo a logo do fabricante; • Deverá ser do tipo MICRO ou MFF; • Deverá possuir placa wireless integrada do tipo WIFI6 com Bluetooth de antena interna; • O equipamento deverá possuir capacidade para ficar em posição horizontal ou vertical sem prejudicar seu funcionamento; • Deverá acompanhar fonte de energia de ao menos 90 Watt ou superior, compatível com as necessidades do desktop; • Deverá ser compatível com TRUSTED PLATFORM MODULE; • Peso máximo de 2,8 kg; • Volume máximo de 1,2L. 6.5.3. Memória: • O equipamento deverá possuir no mínimo 8 GB instalados de fábrica, sendo do tipo DDR4 3200MHZ ou superior, sendo que será aceito apenas um único pente de 8 GB devendo ter um slot disponível para futura expansão; • O equipamento deverá suportar no mínimo 64 Gb de memória RAM. 6.5.4. Armazenamento: • O equipamento deverá obrigatoriamente possuir instalado um disco de estado sólido (SSD) do tipo NVME M.2. Com espaço para armazenamento mínimo de 256 GB; • Deverá suportar um disco adicional de 2,5 polegadas. 6.5.5. Sistema Operacional: • Deverá vir instalado de fábrica no equipamento Windows 11 Professional em português do Brasil, sendo a licença original e vitalícia gravada na BIOS do equipamento com opção para futuras recuperações. 6.5.6. Portas e conexões: 6.5.6.1. O equipamento deverá possuir ao menos as seguintes portas: • 4 portas USB, sendo ao menos 2 do tipo 3.2; • 2 porta de vídeo, sendo 1 tipo HDMI e 1 do tipo Display Port; • 1 porta de rede RJ45; • 1 slot para cabo de segurança; • 1 porta para conexão de HEADSET/Fone de ouvido. 6.5.7. Acessórios: • Deverá acompanhar o equipamento teclado e mouse do tipo USB no mesmo padrão de cor do gabinete(chassis); • O teclado deverá possuir teclas do tipo Chiclete e ser de conexão usb, além de possuir teclas de rápida função como leitura, pausa, avançar e retroceder; • O mouse deverá possuir no mínimo 1000 DPI e 3 botões, além de ser tecnologia óptica. 6.5.8. Monitor: • Deverá acompanhar o equipamento monitor no mesmo padrão de cor do gabinete(chassis); • O monitor deverá possuir no mínimo 23,8 Pol com ajustes de altura, rotação (base e tela) e inclinação; • Deverá possuir resolução mínima Full Hd; • Deverá possuir as seguintes portas de conexão: (4 portas USB do tipo SUPERSPEED - 3.2 Gen1, HDMI, VGA, DISPLAY PORT) e acompanhar cabo de conexão compatível com o equipamento em questão; • Deverá possuir certificação própria do ENERGY STAR e EPEAT GOLD - As certificações deverão acompanhar a proposta; • Deverá possuir no mínimo 250 CD/M2 de brilho; • Deverá ser da linha profissional do fabricante. 6.5.9. Certificações/Declarações: 6.5.9.1. O equipamento deverá as seguintes declarações e/ou certificações juntamente com a proposta: • Certificação Energy Star; • Certificação EPEAT 2018 - GOLD • Declaração do fabricante comprovando que o licitante é revenda autorizada da fabricante, exceto se o licitante for o próprio fabricante; • Declaração do fabricante de que os itens ofertados são de linha corporativa, de modo a garantir sua qualidade; • Declaração do fabricante comprovando que o suporte técnico será realizado diretamente com ele. 6.5.10. Garantia: • A garantia deverá ser de no mínimo 3 anos direto com o fabricante do equipamento; • O suporte técnico deverá ser via 0800 ou Chat no site do fabricante, sendo que, quando necessário, a empresa deslocará um técnico para atendimento em no local onde está instalado o equipamento; • O suporte técnico deverá abranger problemas de software e hardware; • O atendimento deverá ser 24 horas por dia e 7 dias por semana com reparo no local, conforme necessário; • Caso os problemas técnicos não for solucionados, a empresa deverá substituir o objeto por um equipamento novo em até 30 (trinta) dias, no local da retirada do equipamento.

**Porte da empresa:** ME/EPP

33.629.177/0001-00 MG SERVICE Sim Sim 12 R\$ 10.000,0000 R\$ 120.000,0000 21/11/2023 23:34:07

COMPUTADORES  
E INFORMATICA  
LTDA

**Marca:** BRAZIL PC

**Fabricante:** POWER PC

**Modelo / Versão:** RIO

**Descrição Detalhada do Objeto Ofertado:** Microcomputador Memória Ram:, Núcleos Por Processador: Superior A 8 , Armazenamento Hdd: 2 TB., Armazenamento Ssd: Superior A 500 , Monitor: 21 A 29 POL, Componentes Adicionais: Com Teclado E Mouse , Sistema Operacional: Proprietário , Garantia On Site: Superior A 36 MESES, Gabinete: Torre , Outros Recursos: Conforme Edital

**Porte da empresa:** ME/EPP

**Lances** (Obs: lances com \* na frente indicam que foram excluídos)

Valor do Lance	CNPJ/CPF	Data/Hora Registro
R\$ 10.000,0000	33.629.177/0001-00	23/11/2023 09:00:01:580
R\$ 7.500,0000	50.022.063/0001-17	23/11/2023 09:00:01:580
R\$ 6.393,6700	49.264.057/0001-97	23/11/2023 09:00:01:580
R\$ 6.393,6700	30.915.834/0001-98	23/11/2023 09:00:01:580
R\$ 6.393,6700	48.924.825/0001-29	23/11/2023 09:00:01:580
R\$ 6.393,6700	02.596.872/0001-90	23/11/2023 09:00:01:580
R\$ 6.393,6700	00.061.511/0001-13	23/11/2023 09:00:01:580
R\$ 6.393,6700	03.958.284/0001-11	23/11/2023 09:00:01:580
R\$ 6.392,9000	12.027.340/0001-95	23/11/2023 09:00:01:580
R\$ 6.300,0000	38.504.819/0001-69	23/11/2023 09:00:01:580
R\$ 6.250,0000	03.958.284/0001-11	23/11/2023 09:10:24:290

000871

R\$ 6.299,0000	48.924.825/0001-29	23/11/2023 09:10:54:723
R\$ 6.390,0000	02.596.872/0001-90	23/11/2023 09:11:36:757
R\$ 6.200,0000	30.915.834/0001-98	23/11/2023 09:12:05:607
R\$ 6.170,0000	03.958.284/0001-11	23/11/2023 09:12:51:510
R\$ 6.150,0000	30.915.834/0001-98	23/11/2023 09:13:06:833
R\$ 6.700,0000	50.022.063/0001-17	23/11/2023 09:13:56:120
R\$ 6.149,0000	12.027.340/0001-95	23/11/2023 09:15:31:780
R\$ 6.100,0000	30.915.834/0001-98	23/11/2023 09:16:09:057
R\$ 6.000,0000	02.596.872/0001-90	23/11/2023 09:16:34:837
R\$ 5.999,0000	12.027.340/0001-95	23/11/2023 09:17:01:510
R\$ 6.510,0000	33.629.177/0001-00	23/11/2023 09:17:26:700
R\$ 5.998,0000	30.915.834/0001-98	23/11/2023 09:17:37:383
R\$ 5.997,0000	12.027.340/0001-95	23/11/2023 09:18:21:883
R\$ 5.996,0000	30.915.834/0001-98	23/11/2023 09:19:50:067
R\$ 5.995,0000	12.027.340/0001-95	23/11/2023 09:20:14:397
R\$ 5.994,0000	30.915.834/0001-98	23/11/2023 09:21:11:277
R\$ 5.993,0000	12.027.340/0001-95	23/11/2023 09:21:19:267
R\$ 5.990,0000	30.915.834/0001-98	23/11/2023 09:21:44:860
R\$ 5.989,0000	12.027.340/0001-95	23/11/2023 09:22:33:373
R\$ 5.988,0000	30.915.834/0001-98	23/11/2023 09:22:40:113
R\$ 5.987,0000	12.027.340/0001-95	23/11/2023 09:24:12:140
R\$ 5.980,0000	38.504.819/0001-69	23/11/2023 09:24:51:507
R\$ 5.979,0000	12.027.340/0001-95	23/11/2023 09:25:02:677
R\$ 5.970,0000	38.504.819/0001-69	23/11/2023 09:25:46:663
R\$ 5.969,0000	12.027.340/0001-95	23/11/2023 09:26:35:350
R\$ 5.964,0000	30.915.834/0001-98	23/11/2023 09:27:23:243
R\$ 5.963,0000	12.027.340/0001-95	23/11/2023 09:27:31:690
R\$ 5.960,0000	30.915.834/0001-98	23/11/2023 09:27:58:760
R\$ 5.950,0000	38.504.819/0001-69	23/11/2023 09:29:23:160
R\$ 5.949,0000	30.915.834/0001-98	23/11/2023 09:30:46:200
R\$ 5.948,0000	12.027.340/0001-95	23/11/2023 09:30:56:917
R\$ 5.945,0000	38.504.819/0001-69	23/11/2023 09:31:16:923
R\$ 5.944,0000	12.027.340/0001-95	23/11/2023 09:32:04:217
R\$ 5.940,0000	30.915.834/0001-98	23/11/2023 09:32:35:713
R\$ 5.939,0000	12.027.340/0001-95	23/11/2023 09:33:44:957
R\$ 5.930,0000	30.915.834/0001-98	23/11/2023 09:34:15:753
R\$ 5.929,0000	12.027.340/0001-95	23/11/2023 09:35:09:710

**Não existem lances de desempate ME/EPP para o item**

#### Eventos do Item

Evento	Data	Observações
Abertura	23/11/2023 09:02:08	Item aberto para lances.
Encerramento etapa aberta	23/11/2023 09:37:10	Item com etapa aberta encerrada.
Sorteio eletrônico	23/11/2023 09:37:10	Item teve empate real para o valor 6.393,6700. Procedeu-se o sorteio eletrônico entre os fornecedores com propostas empatadas.
Encerramento	23/11/2023 09:37:10	Item encerrado para lances.
Recusa de proposta	24/11/2023 09:57:04	Recusa da proposta. Fornecedor: MR DE OLIVEIRA CHAVES LTDA, CNPJ/CPF: 12.027.340/0001-95, pelo melhor lance de R\$ 5.929,0000. Motivo: MR DE OLIVEIRA CHAVES LTDA não apresentou as declarações exigidas para cada item, conforme item 07 do edital.
Recusa de proposta	24/11/2023 09:57:17	Recusa da proposta. Fornecedor: J U V COMERCIO DE EQUIPAMENTOS DE INFORMATICA LTDA, CNPJ/CPF: 30.915.834/0001-98, pelo melhor lance de R\$ 5.930,0000. Motivo: J U V COMERCIO DE EQUIPAMENTOS DE INFORMATICA LTDA Nao atendeu ao item: 7.14.3. Declaração do fabricante comprovando que o suporte técnico será realizado diretamente com ele.
Recusa de proposta	24/11/2023 09:57:31	Recusa da proposta. Fornecedor: FRP COMERCIO E SERVICOS DE INFORMATICA LTDA, CNPJ/CPF: 38.504.819/0001-69, pelo melhor lance de R\$ 5.945,0000. Motivo: FRP COMÉRCIO E SERVIÇOS DE INFORMÁTICA LTDA não apresentou as declarações exigidas para cada item, conforme item 07 do edital.
Recusa de proposta	24/11/2023 10:10:32	Recusa da proposta. Fornecedor: CENTERDATA ANALISES DE SISTEMAS E SERVICOS DE INFORMATICA LTDA, CNPJ/CPF: 02.596.872/0001-90, pelo melhor lance de R\$ 6.000,0000. Motivo: CENTERDATA ANALISES DE SISTEMAS E SERVICOS DE INFORMATICA LTDA não apresentou as declarações exigidas para cada item, conforme item 07 do edital.

000872

FS JP om



Recusa de proposta	24/11/2023 14:00:03	Recusa da proposta. Fornecedor: POTENCIA SOM E INFORMATICA LTDA, CNPJ/CPF: 03.958.284/0001-11, pelo melhor lance de R\$ 6.170,0000. Motivo: POTENCIA SOM E INFORMATICA LTDA não apresentou as declarações exigidas para cada item, conforme item 07 do edital.
Recusa de proposta	24/11/2023 14:00:20	Recusa da proposta. Fornecedor: EASYTECH SECURITY COMERCIO DE ELETRONICA LTDA, CNPJ/CPF: 48.924.825/0001-29, pelo melhor lance de R\$ 6.299,0000. Motivo: EASYTECH SECURITY COMERCIO DE ELETRONICA LTDA não apresentou as declarações exigidas para cada item, conforme item 07 do edital, E DECLARAÇÃO UNIFICADA
Recusa de proposta	24/11/2023 14:26:01	Recusa da proposta. Fornecedor: DIGITO COMERCIAL LTDA, CNPJ/CPF: 00.061.511/0001-13, pelo melhor lance de R\$ 6.393,6700. Motivo: DIGITO COMERCIAL LTDA não apresentou as declarações exigidas para cada item, conforme item 07 do edital.
Recusa de proposta	24/11/2023 14:26:14	Recusa da proposta. Fornecedor: 49.264.057 THARLEY DIEGO ALVES SALES, CNPJ/CPF: 49.264.057/0001-97, pelo melhor lance de R\$ 6.393,6700. Motivo: THARLEY DIEGO ALVES SALES não apresentou as declarações exigidas para cada item, conforme item 07 do edital.
Recusa de proposta	24/11/2023 14:26:36	Recusa da proposta. Fornecedor: MG SERVICE COMPUTADORES E INFORMATICA LTDA, CNPJ/CPF: 33.629.177/0001-00, pelo melhor lance de R\$ 6.510,0000. Motivo: MG SERVICE COMPUTADORES E INFORMATICA LTDA não apresentou as declarações exigidas para cada item, conforme item 07 do edital.
Recusa de proposta	24/11/2023 14:26:46	Recusa da proposta. Fornecedor: 50.022.063 NICOLAS ALEXANDER DA PAIXAO PEREIRA, CNPJ/CPF: 50.022.063/0001-17, pelo melhor lance de R\$ 6.700,0000. Motivo: NICOLAS ALEXANDER DA PAIXAO PEREIRA não apresentou as declarações exigidas para cada item, conforme item 07 do edital.
Cancelado no julgamento	28/11/2023 10:56:10	Item cancelado no julgamento. Motivo: todas as empresas desclassificadas

**Não existem intenções de recurso para o item**

### Item: 5 - Microcomputador

**Propostas** Participaram deste item as empresas abaixo relacionadas, com suas respectivas propostas.  
(As propostas com \* na frente foram desclassificadas)

CNPJ/CPF	Fornecedor	ME/EPP Equiparada	Declaração ME/EPP	Quantidade	Valor Unit.	Valor Global	Data/Hora Registro
33.629.177/0001-00	MG SERVICE COMPUTADORES E INFORMATICA LTDA <b>Marca:</b> BRAZIL PC <b>Fabricante:</b> POWER PC <b>Modelo / Versão:</b> RIO <b>Descrição Detalhada do Objeto Ofertado:</b> Microcomputador Memória Ram: 8 GB, Núcleos Por Processador: 4 A 8 , Armazenamento Hdd: Sem Disco Hdd GB, Armazenamento Ssd: Superior A 500 , Monitor: 21 A 29 POL, Componentes Adicionais: Com Teclado E Mouse , Sistema Operacional: Open Source , Garantia On Site: 12 MESES, Gabinete: Torre , Outros Recursos: Conforme EditalE <b>Porte da empresa:</b> ME/EPP	Sim	Sim	5	R\$ 12.000,0000	R\$ 60.000,0000	21/11/2023 23:34:07
38.504.819/0001-69	FRP COMERCIO E SERVICOS DE INFORMATICA LTDA <b>Marca:</b> DELL <b>Fabricante:</b> DELL <b>Modelo / Versão:</b> DELL <b>Descrição Detalhada do Objeto Ofertado:</b> COMPUTADOR &#61623; Processador Intel® Core™ i7-13700T 30MB Cache, up to 4.90 GHz &#61623; Memória 16 GB DDR4, 4800MHz &#61623; SSD 256 GB NVMe M.2 &#61623; Placa de vídeo NVIDIA GeForce GTX 1660 SUPER 6 GB GDDR6 &#61623; Teclado e Mouse incluso - Dell &#61623; Monitor Dell 24" Modelo P2422H &#61623; Sistema Operacional Microsoft Windows 11 Pro Informações adicionais referente ao produto apresentado no catalogo presente no final da proposta. Modelo: Inspiron 3020 Desktop Marca: DELL <b>Porte da empresa:</b> ME/EPP	Sim	Sim	5	R\$ 15.000,0000	R\$ 75.000,0000	22/11/2023 16:10:25
12.027.340/0001-95	MR DE OLIVEIRA CHAVES LTDA <b>Marca:</b> Dell <b>Fabricante:</b> Dell <b>Modelo / Versão:</b> Inspiron <b>Descrição Detalhada do Objeto Ofertado:</b> DESKTOP AVANÇADO <b>Porte da empresa:</b> ME/EPP	Sim	Sim	5	R\$ 15.339,9000	R\$ 76.699,5000	22/11/2023 18:04:04
02.596.872/0001-90	CENTERDATA ANALISES DE SISTEMAS E SERVICOS DE INFORMATICA LTDA <b>Marca:</b> Dell <b>Fabricante:</b> Dell <b>Modelo / Versão:</b> Dell <b>Descrição Detalhada do Objeto Ofertado:</b> Cota reservada MEI/EPP DESKTOP AVANÇADO 6.6.1. Processador: • Intel® Core™ i7 13700T ou superior; • Geração de processadores: 13ª equivalente ou superior; • Processador arquitetura x64 com mínimo 16 núcleos e 24 threads; • Memória cachê mínima de 30MB ou superior; • Frequência em processador 4.90 GHz mínimo ou superior; • TDP máximo aceito de 106w; • Compatível com as	Sim	Sim	5	R\$ 15.340,1300	R\$ 76.700,6500	22/11/2023 18:09:06

000873

F J am

tecnologias BOOT GUARD e virtualização; • Ano mínimo de lançamento pelo fabricante de 2023; • Pontuação mínima no site www.cpubenchmark.net de 24.300 pontos. 6.6.2. Chassis: • Deverá ser em cores neutras como preto, prata ou cinza contendo a logo do fabricante; • Deverá ser do tipo MINI TORRE/TORRE; • Deverá possuir placa wireless integrada do tipo WIFI6 com Bluetooth de antena interna; • Deverá acompanhar fonte de energia de ao menos 500 Watt ou superior, com certificação 80 Plus Platinum; • Deverá ser compatível com TRUSTED PLATFORM MODULE; • Peso máximo de 8,6 kg; • Volume máximo de 1,2L. 6.6.3. Memória: • O equipamento deverá possuir no mínimo 16 GB instalados de fábrica, sendo do tipo DDR5 4400MHz ou superior, sendo que serão aceitos dois pentes de 8 GB devendo ter no mínimo 2 slot disponível para futura expansão; • O equipamento deverá suportar no mínimo 128 Gb de memória RAM. 6.6.4. Placa de vídeo: • O equipamento deverá possuir instalado 1 placa de vídeo dedicada, ou seja, do tipo off board com no mínimo 3328 núcleos e 6GB de memória dedicada do tipo DDR6 com ECC; • A placa de vídeo deverá ser compatível com 4 telas com resolução de até 5K, 5120 x 2880 a 60HZ; • Consumo máximo de energia deverá ser de 70W; • Não deverá possuir interface de memória inferior a 192 bits e desempenho inferior a 8,0 TFLOPS. 6.6.5. Armazenamento: • O equipamento deverá obrigatoriamente possuir instalado um disco de estado sólido (SSD) do tipo NVME M.2. Com espaço para armazenamento mínimo de 256 GB; • Deverá possuir instalado de fábrica um disco adicional de no mínimo 1 TB do tipo SATA 7200RPM ou superior. 6.6.6. Sistema Operacional: • Deverá vir instalado de fábrica no equipamento Windows 11 Professional em português do Brasil, sendo a licença original e vitalícia gravada na BIOS do equipamento com opção para futuras recuperações. 6.6.7. Portas e conexões: 6.6.7.1. O equipamento deverá possuir ao menos as seguintes portas: • 10 portas USB, sendo ao menos 4 do tipo A 3.2 e 4 do tipo C 3.2; • 4 portas de vídeo a partir da placa de vídeo, sendo 4 do tipo Display Port; • 1 porta de rede RJ45; • 1 slot para cabo de segurança; • 1 slot para cartão SD • 1 porta para conexão de HEADSET/Fone de ouvido. 6.6.8. Acessórios: • Deverá acompanhar o equipamento teclado e mouse do tipo USB no mesmo padrão de cor do gabinete(chassis); • O teclado deverá possuir teclas do tipo Chiclete e ser de conexão usb, além de possuir teclas de rápida função como leitura, pausa, avançar e retroceder; • O mouse deverá possuir no mínimo 1000 DPI e 3 botões, além de ser tecnologia óptica. 6.6.9. Monitor: • Deverá acompanhar o equipamento monitor no mesmo padrão de cor do gabinete(chassis); • O monitor deverá possuir no mínimo 23,8 Pol com ajustes de altura, rotação (base e tela) e inclinação; • Deverá possuir resolução mínima Full Hd; • Deverá possuir as seguintes portas de conexão: (4 portas USB do tipo SUPERSPEED – 3.2 Gen1, HDMI, VGA, DISPLAY PORT) e acompanhar cabo de conexão compatível com o equipamento em questão; • Deverá possuir certificação própria do ENERGY STAR e EPEAT GOLD – As certificações deverão acompanhar a proposta; • Deverá possuir no mínimo 250 CD/M2 de brilho; • Deverá ser da linha profissional do fabricante. 6.6.10. Certificações/Declarações: 6.6.10.1. O equipamento deverá as seguintes declarações e/ou certificações juntamente com a proposta: • Certificação Energy Star; • Certificação EPEAT 2018 – GOLD • Declaração do fabricante comprovando que o licitante é revenda autorizada da fabricante, exceto se o licitante for o próprio fabricante; • Declaração do fabricante de que os itens ofertados são de linha corporativa, de modo a garantir sua qualidade; • Declaração do fabricante comprovando que o suporte técnico será realizado diretamente com ele. 6.6.11. Garantia: • A garantia deverá ser de no mínimo 3 anos direto com o fabricante do equipamento; • O suporte técnico deverá ser via 0800 ou Chat no site do fabricante, sendo que, quando necessário, a empresa deslocará um técnico para atendimento em no local onde está instalado o equipamento; • O suporte técnico deverá abranger problemas de software e hardware; • O atendimento deverá ser 24 horas por dia e 7 dias por semana com reparo no local, conforme necessário; • Caso os problemas técnicos não for solucionados, a empresa deverá substituir o objeto por um equipamento novo em até 30 (trinta) dias, no local da retirada do equipamento.

**Porte da empresa:** ME/EPP

49.264.057/0001-97	49.264.057	Sim	Sim	5	R\$ 15.340,1300	R\$ 76.700,6500	23/11/2023
							04:19:30

**Marca:** Microcomputador

**Fabricante:** Microcomputador

**Modelo / Versão:** Microcomputador

**Descrição Detalhada do Objeto Ofertado:** 5-DESKTOP AVANÇADO (Condições deste objeto conforme o item 6.6.)

**Porte da empresa:** ME/EPP

50.022.063/0001-17	50.022.063	Sim	Sim	5	R\$ 16.000,0000	R\$ 80.000,0000	22/11/2023
							23:27:45

NICOLAS

ALEXANDER DA

PAIXAO

PEREIRA

**Marca:** Dell

**Fabricante:** Dell

**Modelo / Versão:** Inspiron Desktop + Monitor Dell

**Descrição Detalhada do Objeto Ofertado:** Cota reservada MEI/EPP DESKTOP AVANÇADO 6.6.1. Processador: • Intel® Core™ i7 13700T ou superior; • Geração de processadores: 13ª equivalente ou superior; • Processador arquitetura x64 com mínimo 16 núcleos e 24 threads; • Memória cachê mínima de 30MB ou superior; • Frequência em processador 4.90 GHz mínimo ou superior; • TDP máximo aceito de 106w; • Compatível com as tecnologias BOOT GUARD e virtualização; • Ano mínimo de lançamento pelo fabricante de 2023; • Pontuação mínima no site www.cpubenchmark.net de 24.300 pontos. 6.6.2. Chassis: • Deverá ser em cores neutras como preto, prata ou cinza contendo a logo do fabricante; • Deverá ser do tipo MINI TORRE/TORRE; • Deverá possuir placa wireless integrada do tipo WIFI6 com Bluetooth de antena interna; • Deverá acompanhar fonte de energia de ao menos 500 Watt ou superior, com certificação 80 Plus Platinum; • Deverá ser compatível com TRUSTED PLATFORM MODULE; • Peso máximo de 8,6 kg; • Volume máximo de 1,2L. 6.6.3. Memória: • O equipamento deverá possuir no mínimo 16 GB instalados de fábrica, sendo do tipo DDR5 4400MHz ou superior, sendo que serão aceitos dois pentes de 8 GB devendo ter no mínimo 2 slot disponível para futura expansão; • O equipamento deverá suportar no mínimo 128 Gb de memória RAM. 6.6.4. Placa de vídeo: • O equipamento deverá possuir instalado 1 placa de vídeo dedicada, ou seja, do tipo off board com no mínimo 3328 núcleos e 6GB de memória dedicada do tipo DDR6 com ECC; • A placa de vídeo deverá ser compatível com 4 telas com resolução de até 5K, 5120 x 2880 a 60HZ; • Consumo máximo de energia deverá ser de 70W; • Não deverá possuir interface de memória inferior a 192 bits e desempenho inferior a 8,0 TFLOPS. 6.6.5. Armazenamento: • O equipamento deverá obrigatoriamente possuir instalado um disco de estado sólido (SSD) do tipo NVME M.2. Com espaço para armazenamento mínimo de 256 GB; • Deverá possuir instalado de fábrica um disco adicional de no mínimo 1 TB do tipo SATA 7200RPM ou superior. 6.6.6. Sistema Operacional: • Deverá vir instalado de fábrica no equipamento Windows 11 Professional em português do Brasil, sendo a licença original e vitalícia gravada na BIOS do equipamento com opção para futuras recuperações. 6.6.7. Portas e conexões: 6.6.7.1. O equipamento deverá possuir ao menos as seguintes portas: • 10 portas USB, sendo ao menos 4 do tipo A 3.2 e 4 do tipo C 3.2; • 4 portas de vídeo a partir da placa de vídeo, sendo 4 do tipo Display Port; • 1 porta de rede RJ45; • 1 slot para cabo de segurança; • 1 slot para cartão SD • 1 porta para conexão de HEADSET/Fone de ouvido. 6.6.8. Acessórios: • Deverá acompanhar o equipamento teclado e mouse do tipo USB no mesmo padrão de cor do gabinete(chassis); • O teclado deverá possuir teclas do tipo Chiclete e ser de conexão usb, além de possuir teclas de rápida função como leitura, pausa, avançar e retroceder; • O mouse deverá possuir no mínimo 1000 DPI e 3 botões, além de ser tecnologia óptica. 6.6.9. Monitor: • Deverá acompanhar o equipamento monitor no mesmo

padrão de cor do gabinete(chassis); • O monitor deverá possuir no mínimo 23,8 Pol com ajustes de altura, rotação (base e tela) e inclinação; • Deverá possuir resolução mínima Full Hd; • Deverá possuir as seguintes portas de conexão: (4 portas USB do tipo SUPERSPEED – 3.2 Gen1, HDMI, VGA, DISPLAY PORT) e acompanhar cabo de conexão compatível com o equipamento em questão; • Deverá possuir certificação própria do ENERGY STAR e EPEAT GOLD – As certificações deverão acompanhar a proposta; • Deverá possuir no mínimo 250 CD/M2 de brilho; • Deverá ser da linha profissional do fabricante. 6.6.10. Certificações/Declarações: 6.6.10.1. O equipamento deverá as seguintes declarações e/ou certificações juntamente com a proposta: • Certificação Energy Star; • Certificação EPEAT 2018 – GOLD • Declaração do fabricante comprovando que o licitante é revenda autorizada da fabricante, exceto se o licitante for o próprio fabricante; • Declaração do fabricante de que os itens ofertados são de linha corporativa, de modo a garantir sua qualidade; • Declaração do fabricante comprovando que o suporte técnico será realizado diretamente com ele. 6.6.11. Garantia: • A garantia deverá ser de no mínimo 3 anos direto com o fabricante do equipamento; • O suporte técnico deverá ser via 0800 ou Chat no site do fabricante, sendo que, quando necessário, a empresa deslocará um técnico para atendimento em no local onde está instalado o equipamento; • O suporte técnico deverá abranger problemas de software e hardware; • O atendimento deverá ser 24 horas por dia e 7 dias por semana com reparo no local, conforme necessário; • Caso os problemas técnicos não for solucionados, a empresa deverá substituir o objeto por um equipamento novo em até 30 (trinta) dias, no local da retirada do equipamento.

**Porte da empresa:** ME/EPP

**Lances** (Obs: lances com \* na frente indicam que foram excluídos)

Valor do Lance	CNPJ/CPF	Data/Hora Registro
R\$ 16.000,0000	50.022.063/0001-17	23/11/2023 09:00:01:580
R\$ 15.340,1300	49.264.057/0001-97	23/11/2023 09:00:01:580
R\$ 15.340,1300	02.596.872/0001-90	23/11/2023 09:00:01:580
R\$ 15.339,9000	12.027.340/0001-95	23/11/2023 09:00:01:580
R\$ 15.000,0000	38.504.819/0001-69	23/11/2023 09:00:01:580
R\$ 12.000,0000	33.629.177/0001-00	23/11/2023 09:00:01:580
R\$ 14.999,9000	12.027.340/0001-95	23/11/2023 09:11:46:220
R\$ 15.335,0000	02.596.872/0001-90	23/11/2023 09:11:56:937

**Não existem lances de desempate ME/EPP para o item**

#### Eventos do Item

Evento	Data	Observações
Abertura	23/11/2023 09:02:08	Item aberto para lances.
Encerramento	23/11/2023 09:13:57	Item encerrado para lances.
Encerramento etapa aberta	23/11/2023 09:13:57	Item com etapa aberta encerrada.
Recusa de proposta	24/11/2023 09:58:14	Recusa da proposta. Fornecedor: MG SERVICE COMPUTADORES E INFORMATICA LTDA, CNPJ/CPF: 33.629.177/0001-00, pelo melhor lance de R\$ 12.000,0000. Motivo: MG SERVICE COMPUTADORES E INFORMATICA LTDA não apresentou as declarações exigidas para cada item, conforme item 07 do edital.
Recusa de proposta	24/11/2023 09:58:24	Recusa da proposta. Fornecedor: MR DE OLIVEIRA CHAVES LTDA, CNPJ/CPF: 12.027.340/0001-95, pelo melhor lance de R\$ 14.999,9000. Motivo: MR DE OLIVEIRA CHAVES LTDA não apresentou as declarações exigidas para cada item, conforme item 07 do edital.
Recusa de proposta	24/11/2023 09:58:36	Recusa da proposta. Fornecedor: FRP COMERCIO E SERVICOS DE INFORMATICA LTDA, CNPJ/CPF: 38.504.819/0001-69, pelo melhor lance de R\$ 15.000,0000. Motivo: FRP COMERCIO E SERVIÇOS DE INFORMATICA LTDA não apresentou as declarações exigidas para cada item, conforme item 07 do edital.
Recusa de proposta	24/11/2023 10:10:59	Recusa da proposta. Fornecedor: CENTERDATA ANALISES DE SISTEMAS E SERVICOS DE INFORMATICA LTDA, CNPJ/CPF: 02.596.872/0001-90, pelo melhor lance de R\$ 15.335,0000. Motivo: CENTERDATA ANALISES DE SISTEMAS E SERVICOS DE INFORMATICA LTDA não apresentou as declarações exigidas para cada item, conforme item 07 do edital.
Recusa de proposta	24/11/2023 11:05:52	Recusa da proposta. Fornecedor: 49.264.057 THARLEY DIEGO ALVES SALES, CNPJ/CPF: 49.264.057/0001-97, pelo melhor lance de R\$ 15.340,1300. Motivo: THARLEY DIEGO ALVES SALES não apresentou as declarações exigidas para cada item, conforme item 07 do edital.
Recusa de proposta	24/11/2023 11:11:01	Recusa da proposta. Fornecedor: 50.022.063 NICOLAS ALEXANDER DA PAIXAO PEREIRA, CNPJ/CPF: 50.022.063/0001-17, pelo melhor lance de R\$ 16.000,0000. Motivo: NICOLAS ALEXANDER DA PAIXAO PEREIRA não apresentou as declarações exigidas para cada item, conforme item 07 do edital.
Cancelado no julgamento	28/11/2023 10:56:21	Item cancelado no julgamento. Motivo: todas as empresas desclassificadas

**Não existem intenções de recurso para o item**

#### Item: 6 - Microcomputador All In One

**Propostas** Participaram deste item as empresas abaixo relacionadas, com suas respectivas propostas.

(As propostas com \* na frente foram desclassificadas)

CNPJ/CPF	Fornecedor	ME/EPP Equiparada	Declaração ME/EPP	Quantidade	Valor Unit.	Valor Global	Data/Hora Registro
12.027.340/0001-95	MR DE OLIVEIRA CHAVES LTDA	Sim	Sim	11	R\$ 6.899,9000	R\$ 75.898,9000	22/11/2023 18:04:04

**Marca:** Dell  
**Fabricante:** Dell  
**Modelo / Versão:** Inspiron  
**Descrição Detalhada do Objeto Ofertado:** ALL IN ONE  
**Porte da empresa:** ME/EPP

38.504.819/0001-69 FRP COMERCIO Sim Sim 11 R\$ 6.900,0000 R\$ 75.900,0000 22/11/2023  
 E SERVICOS DE INFORMATICA LTDA 16:10:25

**Marca:** DELL  
**Fabricante:** DELL  
**Modelo / Versão:** DELL  
**Descrição Detalhada do Objeto Ofertado:** COMPUTADOR &#61623; Processador 13ª geração Intel® Core™ i5-1335U (10-core, cache de 12MB, até 4.6GHz) &#61623; Memória 8GB DDR4 (1x8GB) 3200MT/s &#61623; SSD de 256GB PCIe NVMe M.2 &#61623; Tela IPS Full HD de 23.8" (1920 x 1080), anti reflexo e borda infinita &#61623; Sistema Operacional Microsoft Windows 11 Pro Informações adicionais referente ao produto apresentado no catalogo presente no final da proposta. Modelo: Inspiron 24 5420 All-in-One Marca: DELL  
**Porte da empresa:** ME/EPP

00.061.511/0001-13 DIGITO COMERCIAL LTDA Sim Sim 11 R\$ 6.901,4600 R\$ 75.916,0600 22/11/2023  
 15:37:35

**Marca:** Compusonic  
**Fabricante:** Compusonic  
**Modelo / Versão:** cs17bt79bd28ac  
**Descrição Detalhada do Objeto Ofertado:** ALL IN ONE  
**Porte da empresa:** ME/EPP

02.596.872/0001-90 CENTERDATA ANALISES DE SISTEMAS E SERVICOS DE INFORMATICA LTDA Sim Sim 11 R\$ 6.901,4600 R\$ 75.916,0600 22/11/2023  
 18:09:06

**Marca:** Dell  
**Fabricante:** Dell  
**Modelo / Versão:** Dell  
**Descrição Detalhada do Objeto Ofertado:** ALL IN ONE 6.7.1. Processador: • Intel® Core™ i5 1335U ou superior; • Geração de processadores: 13ª equivalente ou superior; • Processador arquitetura x64 com mínimo 8 núcleos e 8 threads; • Memória cachê mínima de 12MB ou superior; • Frequência em processador 3.40 GHz mínimo ou superior; • TDP máximo aceito de 55w; • Compatível com virtualização; • Ano mínimo de lançamento pelo fabricante de 2023; • Pontuação mínima no site www.cpubenchmark.net de 18.000 pontos. 6.7.2. Chassis: • Deverá ser em cores neutras como preto, prata ou cinza contendo a logo do fabricante; • Deverá ser um chassis do em formato all in one (monitor e gabinete em um único item); • Deverá possuir tela do tipo IPS, com tamanho mínimo de 23,8" e com resolução Full HD, antirreflexo e borda infinita; • Deverá acompanhar adaptador de energia de no mínimo 90w compatível com a configuração e modelo; • Peso máximo de 5,8 kg; • Possuir microfone, autofalante estéreo de no mínimo 10W e webcam 1080p a 300 Qps do tipo retrátil e integrada ao equipamento; • O equipamento deverá ser acompanhado por uma base com o mesmo padrão de cores para apoio sobre a mesa onde será instalado, evitando quedas; • Deverá possuir placa wireless integrada do tipo WIFI 6 com bluetooth integrado. 6.7.3. Memória: • O equipamento deverá possuir no mínimo 8 GB instalados de fábrica, sendo do tipo DDR4 3200MHz ou superior, sendo que será aceito apenas um único pente de 8 GB devendo ter um slot disponível para futura expansão; • O equipamento deverá suportar no mínimo 32 Gb de memória RAM. 6.7.4. Armazenamento: • O equipamento deverá obrigatoriamente possuir instalado um disco de estado sólido (SSD) do tipo NVME M.2. Com espaço para armazenamento mínimo de 256 GB. 6.7.5. Sistema Operacional: • Deverá vir instalado de fábrica no equipamento Windows 11 Professional em português do Brasil, sendo a licença original e vitalícia gravada na BIOS do equipamento com opção para futuras recuperações. 6.7.6. Portas e conexões: 6.7.6.1. O equipamento deverá possuir ao menos as seguintes portas: • 4 portas USB, sendo ao menos 2 do tipo 3.2 e 1 do tipo C 3.2; • 1 porta de saída de vídeo do tipo HDMI; • 1 porta de rede RJ45; • 1 slot para cabo de segurança; • 1 porta para conexão de HEADSET/Fone de ouvido; • 1 porta para leitor de cartões SD. 6.7.7. Certificações/Declarações: 6.7.7.1. O equipamento deverá as seguintes declarações e/ou certificações juntamente com a proposta: • Certificação Energy Star; • Certificação EPEAT 2018 - GOLD • Declaração do fabricante comprovando que o licitante é revenda autorizada da fabricante, exceto se o licitante for o próprio fabricante; • Declaração do fabricante comprovando que o suporte técnico será realizado diretamente com ele. 6.7.8. Garantia: • A garantia deverá ser de no mínimo 3 anos direto com o fabricante do equipamento; • O suporte técnico deverá ser via 0800 ou Chat no site do fabricante, sendo que, quando necessário, a empresa deslocará um técnico para atendimento em no local onde está instalado o equipamento; • O suporte técnico deverá abranger problemas de software e hardware; • O atendimento deverá ser 24 horas por dia e 7 dias por semana com reparo no local, conforme necessário; • Caso os problemas técnicos não for solucionados, a empresa deverá substituir o objeto por um equipamento novo em até 30 (trinta) dias, no local da retirada do equipamento. 6.7.9. Acessórios: • Deverá acompanhar o equipamento teclado e mouse do tipo USB no mesmo padrão de cor do gabinete(chassis); • O teclado deverá possuir teclas do tipo Chiclete e ser de conexão usb, além de possuir teclas de rápida função como leitura, pausa, avançar e retroceder, e também ser do mesmo fabricante do equipamento; • O mouse deverá ser do mesmo fabricante do equipamento e possuir no mínimo 1000 DPI e 3 botões, além de ser tecnologia óptica.  
**Porte da empresa:** ME/EPP

49.264.057/0001-97 49.264.057 THARLEY DIEGO ALVES SALES Sim Sim 11 R\$ 6.901,4600 R\$ 75.916,0600 23/11/2023  
 04:19:30

**Marca:** Microcomputador All  
**Fabricante:** Microcomputador All In One  
**Modelo / Versão:** Microcomputador All In One  
**Descrição Detalhada do Objeto Ofertado:** 6-ALL IN ONE (Condições deste objeto conforme o item 6.7)  
**Porte da empresa:** ME/EPP

000876

**Lances** (Obs: lances com \* na frente indicam que foram excluídos)

Valor do Lance

CNPJ/CPF

Data/Hora Registro

R\$ 6.901,4600	00.061.511/0001-13	23/11/2023 09:00:01:580
R\$ 6.901,4600	02.596.872/0001-90	23/11/2023 09:00:01:580
R\$ 6.901,4600	49.264.057/0001-97	23/11/2023 09:00:01:580
R\$ 6.900,0000	38.504.819/0001-69	23/11/2023 09:00:01:580
R\$ 6.899,9000	12.027.340/0001-95	23/11/2023 09:00:01:580
R\$ 6.900,0000	02.596.872/0001-90	23/11/2023 09:12:03:963

Não existem lances de desempate ME/EPP para o item

#### Eventos do Item

Evento	Data	Observações
Abertura	23/11/2023 09:02:09	Item aberto para lances.
Encerramento etapa aberta	23/11/2023 09:14:04	Item com etapa aberta encerrada.
Sorteio eletrônico	23/11/2023 09:14:04	Item teve empate real para o valor 6.901,4600. Procedeu-se o sorteio eletrônico entre os fornecedores com propostas empatadas.
Encerramento	23/11/2023 09:14:04	Item encerrado para lances.
Recusa de proposta	24/11/2023 09:58:59	Recusa da proposta. Fornecedor: MR DE OLIVEIRA CHAVES LTDA, CNPJ/CPF: 12.027.340/0001-95, pelo melhor lance de R\$ 6.899,9000. Motivo: MR DE OLIVEIRA CHAVES LTDA não apresentou as declarações exigidas para cada item, conforme item 07 do edital.
Recusa de proposta	24/11/2023 10:11:33	Recusa da proposta. Fornecedor: CENTERDATA ANALISES DE SISTEMAS E SERVICOS DE INFORMATICA LTDA, CNPJ/CPF: 02.596.872/0001-90, pelo melhor lance de R\$ 6.900,0000. Motivo: CENTERDATA ANALISES DE SISTEMAS E SERVICOS DE INFORMATICA LTDA não apresentou as declarações exigidas para cada item, conforme item 07 do edital.
Recusa de proposta	24/11/2023 10:11:45	Recusa da proposta. Fornecedor: FRP COMERCIO E SERVICOS DE INFORMATICA LTDA, CNPJ/CPF: 38.504.819/0001-69, pelo melhor lance de R\$ 6.900,0000. Motivo: FRP COMERCIO E SERVIÇOS DE INFORMÁTICA LTDA não apresentou as declarações exigidas para cada item, conforme item 07 do edital.
Recusa de proposta	24/11/2023 11:11:41	Recusa da proposta. Fornecedor: 49.264.057 THARLEY DIEGO ALVES SALES, CNPJ/CPF: 49.264.057/0001-97, pelo melhor lance de R\$ 6.901,4600. Motivo: THARLEY DIEGO ALVES SALES não apresentou as declarações exigidas para cada item, conforme item 07 do edital.
Recusa de proposta	24/11/2023 14:27:18	Recusa da proposta. Fornecedor: DIGITO COMERCIAL LTDA, CNPJ/CPF: 00.061.511/0001-13, pelo melhor lance de R\$ 6.901,4600. Motivo: DIGITO COMERCIAL LTDA não apresentou as declarações exigidas para cada item, conforme item 07 do edital
Cancelado no julgamento	28/11/2023 10:56:33	Item cancelado no julgamento. Motivo: todas as empresas desclassificadas

Não existem intenções de recurso para o item

#### Item: 7 - Notebook

**Propostas** Participaram deste item as empresas abaixo relacionadas, com suas respectivas propostas.  
(As propostas com \* na frente foram desclassificadas)

CNPJ/CPF	Fornecedor	ME/EPP Equiparada	Declaração ME/EPP	Quantidade	Valor Unit.	Valor Global	Data/Hora Registro
38.504.819/0001-69	FRP COMERCIO E SERVICOS DE INFORMATICA LTDA <b>Marca:</b> DELL <b>Fabricante:</b> DELL <b>Modelo / Versão:</b> DELL <b>Descrição Detalhada do Objeto Ofertado:</b> NOTEBOOK &#61623; Processador Intel® Core™ i3-1115G4 6MB Cache, up to 4.10 GHz &#61623; Memória de 8 GB DDR4 3200MHz &#61623; SSD 256 GB NVMe M.2 &#61623; Tela Full HD de 15.6" (1920 x 1080) WVA &#61623; Sistema Operacional Windows 11 Home Informações adicionais referente ao produto apresentado no catalogo presente no final da proposta. Modelo: Notebook Inspiron 15 3511 Marca: DELL <b>Porte da empresa:</b> ME/EPP	Sim	Sim	38	R\$ 4.200,0000	R\$ 159.600,0000	22/11/2023 16:10:25
46.158.347/0001-68	SUPRITECH TECNOLOGIA LTDA <b>Marca:</b> VAIO <b>Fabricante:</b> VAIO <b>Modelo / Versão:</b> FE15 <b>Descrição Detalhada do Objeto Ofertado:</b> NOTEBOOK BÁSICO Condições deste objeto conforme o Item 6.2 <b>Porte da empresa:</b> ME/EPP	Sim	Sim	38	R\$ 4.200,0000	R\$ 159.600,0000	22/11/2023 18:19:32
08.831.603/0001-47	BELINKI & SOUZA LTDA <b>Marca:</b> LENOVO <b>Fabricante:</b> LENOVO <b>Modelo / Versão:</b> ThinkPad E15 G4 <b>Descrição Detalhada do Objeto Ofertado:</b> NOTEBOOK, TELA SUPERIOR A 14 POL, INTERATIVIDADE DA TELA SEM INTERATIVIDADE, MEMÓRIA RAM SUPERIOR A 8 GB. NÚCLEOS POR PROCESSADOR 4 A 8, ARMAZENAMENTO HDD SEM DISCO HDD GB, ARMAZENAMENTO SSD 110 A 300, BATERIA ATÉ 4 CÉLULAS,	Sim	Sim	38	R\$ 4.200,0000	R\$ 159.600,0000	23/11/2023 08:23:49

000877

ALIMENTAÇÃO BIVOLT AUTOMÁTICA, SISTEMA OPERACIONAL PROPRIETÁRIO, GARANTIA ON SITE 36 MESES

**Porte da empresa:** ME/EPP

12.027.340/0001-95	MR DE OLIVEIRA CHAVES LTDA	Sim	Sim	38	R\$ 4.243,9000	R\$ 161.268,2000	22/11/2023
--------------------	----------------------------	-----	-----	----	----------------	------------------	------------

**Marca:** Lenovo**Fabricante:** Lenovo**Modelo / Versão:** Lenovo**Descrição Detalhada do Objeto Ofertado:** NOTEBOOK BÁSICO**Porte da empresa:** ME/EPP

48.924.825/0001-29	EASYTECH SECURITY COMERCIO DE ELETRONICA LTDA	Sim	Sim	38	R\$ 4.245,0000	R\$ 161.310,0000	10/11/2023
--------------------	---	-----	-----	----	----------------	------------------	------------

**Marca:** VAIO**Fabricante:** VAIO**Modelo / Versão:** FE15**Descrição Detalhada do Objeto Ofertado:** NOTEBOOK VAIO FE15 Intel® Core i3 12ª Geração (3.30 GHz, 6 núcleos, 10 MB Cache, Intel® Turbo Boost até 4.40 GHz) Windows 11 PRO A Positivo recomenda o Windows 11 Pro para empresas Tela 15.6" Full HD 8 GB de memória SSD 256 GB 36 MESES DE GARANTIA**Porte da empresa:** ME/EPP

37.338.161/0001-08	SONOTE SOLUCOES EM TECNOLOGIA LTDA	Sim	Sim	38	R\$ 4.245,0000	R\$ 161.310,0000	12/11/2023
--------------------	------------------------------------	-----	-----	----	----------------	------------------	------------

**Marca:** Vaio**Fabricante:** Vaio**Modelo / Versão:** FE15 VJFE54F11X-B0911H

**Descrição Detalhada do Objeto Ofertado:** 6.2. NOTEBOOK BÁSICO: 6.2.1. Processador: • Intel® Core™ i3 1115G4 ou superior; • Geração de processadores: 11ª equivalente ou superior; • Processador arquitetura x64 com mínimo 2 núcleos e 4 threads; • Memória cachê mínima de 6MB ou superior; • Frequência em processador 4.10 GHz mínimo ou superior; • TDP máximo aceito de 28w; • Compatível com virtualização; • Ano mínimo de lançamento pelo fabricante de 2020; • Pontuação mínima no site www.cpubenchmark.net de 6.100 pontos. 6.2.2. Chassis: • Deverá ser em cores neutras como preto, prata ou cinza contendo a logo do fabricante; • Deverá possuir tela do tipo WVA com tamanho mínimo de 15,6" e com resolução Full HD; • Deverá acompanhar bateria mínima de 4 células e 54W integrada; • Deverá acompanhar carregador de energia compatível com a configuração e modelo; • Deverá possuir teclado numérico em Português do Brasil e leitor de impressão digital; • Peso máximo de 1,8 kg; • Possuir microfone, autofalante e webcam integrado ao equipamento; • Deverá possuir placa wireless com bluetooth integrado. 6.2.3. Memória: • O equipamento deverá possuir no mínimo 8 GB instalados de fábrica, sendo do tipo DDR4 2666MHz ou superior, sendo que será aceito apenas um único pente de 8 GB devendo ter um slot disponível para futura expansão; • O equipamento deverá suportar no mínimo 16 Gb de memória RAM. 6.2.4. Armazenamento: • O equipamento deverá obrigatoriamente possuir instalado um disco de estado sólido (SSD) do tipo NVME M.2. com espaço para armazenamento mínimo de 256 GB. 6.2.5. Sistema Operacional: • Deverá vir instalado de fábrica no equipamento Windows 11 Professional em português do Brasil, sendo a licença original e vitalícia gravada na BIOS do equipamento com opção para futuras recuperações. 6.2.6. Portas e conexões: 6.2.6.1. O equipamento deverá possuir ao menos as seguintes portas: • 3 portas USB, sendo ao menos 2 do tipo 3.2; • 1 porta de vídeo do tipo HDMI; • 1 porta de rede RJ45; • 1 slot para cabo de segurança; • 1 porta para conexão de HEADSET/Fone de ouvido; • 1 porta para leitor de cartões SD. 6.2.7.1. O equipamento deverá as seguintes declarações e/ou certificações juntamente com a proposta: 6.2.7. Certificações/Declarações: • Certificação Energy Star; • Declaração do fabricante comprovando que o licitante é revenda autorizada da fabricante, exceto se o licitante for o próprio fabricante; Declaração do fabricante comprovando que o suporte técnico será realizado diretamente com ele. 6.2.8. Garantia: • A garantia deverá ser de no mínimo 3 anos direto com o fabricante do equipamento; • O suporte técnico deverá ser via 0800 ou Chat no site do fabricante, sendo que, quando necessário, a empresa deslocará um técnico para atendimento em no local onde está instalado o equipamento; • O suporte técnico deverá abranger problemas de software e hardware; • O atendimento deverá ser 24 horas por dia e 7 dias por semana com reparo no local, conforme necessário; • Caso os problemas técnicos não forem solucionados, a empresa deverá substituir o objeto por um equipamento novo em até 30 (trinta) dias, no local da retirada do equipamento.

**Porte da empresa:** ME/EPP

00.061.511/0001-13	DIGITO COMERCIAL LTDA	Sim	Sim	38	R\$ 4.245,0000	R\$ 161.310,0000	22/11/2023
--------------------	-----------------------	-----	-----	----	----------------	------------------	------------

**Marca:** HP**Fabricante:** HP**Modelo / Versão:** 846t4la#ak4**Descrição Detalhada do Objeto Ofertado:** NOTEBOOK BÁSICO**Porte da empresa:** ME/EPP

02.596.872/0001-90	CENTERDATA ANALISES DE SISTEMAS E SERVICOS DE INFORMATICA LTDA	Sim	Sim	38	R\$ 4.245,0000	R\$ 161.310,0000	22/11/2023
--------------------	--	-----	-----	----	----------------	------------------	------------

**Marca:** Dell**Fabricante:** Dell**Modelo / Versão:** Dell

**Descrição Detalhada do Objeto Ofertado:** NOTEBOOK BÁSICO 6.2.1. Processador: • Intel® Core™ i3 1115G4 ou superior; • Geração de processadores: 11ª equivalente ou superior; • Processador arquitetura x64 com mínimo 2 núcleos e 4 threads; • Memória cachê mínima de 6MB ou superior; • Frequência em processador 4.10 GHz mínimo ou superior; • TDP máximo aceito de 28w; • Compatível com virtualização; • Ano mínimo de lançamento pelo fabricante de 2020; • Pontuação mínima no site www.cpubenchmark.net de 6.100 pontos. 6.2.2. Chassis: • Deverá ser em cores neutras como preto, prata ou cinza contendo a logo do fabricante; • Deverá possuir tela do tipo WVA com tamanho mínimo de 15,6" e com resolução Full HD; • Deverá acompanhar

bateria mínima de 4 células e 54W integrada; • Deverá acompanhar carregador de energia compatível com a configuração e modelo; • Deverá possuir teclado numérico em Português do Brasil e leitor de impressão digital; • Peso máximo de 1,8 kg; • Possuir microfone, autofalante e webcam integrado ao equipamento; • Deverá possuir placa wireless com bluetooth integrado. 6.2.3. Memória: • O equipamento deverá possuir no mínimo 8 GB instalados de fábrica, sendo do tipo DDR4 2666MHz ou superior, sendo que será aceito apenas um único pente de 8 GB devendo ter um slot disponível para futura expansão; • O equipamento deverá suportar no mínimo 16 Gb de memória RAM. 6.2.4. Armazenamento: • O equipamento deverá obrigatoriamente possuir instalado um disco de estado sólido (SSD) do tipo NVME M.2, com espaço para armazenamento mínimo de 256 GB. 6.2.5. Sistema Operacional: • Deverá vir instalado de fábrica no equipamento Windows 11 Professional em português do Brasil, sendo a licença original e vitalícia gravada na BIOS do equipamento com opção para futuras recuperações. 6.2.6. Portas e conexões: 6.2.6.1. O equipamento deverá possuir ao menos as seguintes portas: • 3 portas USB, sendo ao menos 2 do tipo 3.2; • 1 porta de vídeo do tipo HDMI; • 1 porta de rede RJ45; • 1 slot para cabo de segurança; • 1 porta para conexão de HEADSET/Fone de ouvido; • 1 porta para leitor de cartões SD. 6.2.7. Certificações/Declarações: 6.2.7.1. O equipamento deverá as seguintes declarações e/ou certificações juntamente com a proposta: • Certificação Energy Star; • Declaração do fabricante comprovando que o licitante é revenda autorizada da fabricante, exceto se o licitante for o próprio fabricante; • Declaração do fabricante comprovando que o suporte técnico será realizado diretamente com ele. 6.2.8. Garantia: • A garantia deverá ser de no mínimo 3 anos direto com o fabricante do equipamento; • O suporte técnico deverá ser via 0800 ou Chat no site do fabricante, sendo que, quando necessário, a empresa deslocará um técnico para atendimento em no local onde está instalado o equipamento; • O suporte técnico deverá abranger problemas de software e hardware; • O atendimento deverá ser 24 horas por dia e 7 dias por semana com reparo no local, conforme necessário; • Caso os problemas técnicos não for solucionados, a empresa deverá substituir o objeto por um equipamento novo em até 30 (trinta) dias, no local da retirada do equipamento.

**Porte da empresa:** ME/EPP

03.958.284/0001-11 POTENCIA SOM Sim Sim 38 R\$ 4.245,0000 R\$ 161.310,0000 22/11/2023  
E INFORMATICA 18:58:30  
LTDA

**Marca:** POSITIVO

**Fabricante:** POSITIVO

**Modelo / Versão:** VAIO I3 PW

**Descrição Detalhada do Objeto Ofertado:** Notebook Tela: Superior A 14 POL, Interatividade Da Tela: Sem Interatividade, Memória Ram: Superior A 8 GB, Núcleo Por Processador: 4 A 8, Armazenamento Hdd: Sem Disco Hdd GB, Armazenamento Ssd: 110 A 300, Bateria: Até 4 Células, Alimentação: Bivolt Automática, Sistema Operacional: Proprietário, Garantia On Site: 36 MESE

**Porte da empresa:** ME/EPP

49.264.057/0001-97 49.264.057 Sim Sim 38 R\$ 4.245,0000 R\$ 161.310,0000 23/11/2023  
THARLEY 04:19:30  
DIEGO ALVES  
SALES

**Marca:** Notebook

**Fabricante:** Notebook

**Modelo / Versão:** Notebook

**Descrição Detalhada do Objeto Ofertado:** NOTEBOOK BÁSICO (Condições deste objeto conforme o item 6.2)

**Porte da empresa:** ME/EPP

30.915.834/0001-98 J U V Sim Sim 38 R\$ 4.245,0000 R\$ 161.310,0000 23/11/2023  
COMERCIO DE 08:07:15  
EQUIPAMENTOS  
DE  
INFORMATICA  
LTDA

**Marca:** LENOVO/V15 G3 INTEL

**Fabricante:** LENOVO

**Modelo / Versão:** V15 G3 INTEL I3 1215U

**Descrição Detalhada do Objeto Ofertado:** DESEMPENHO Processador Intel® Core™ i3-1215U, 6C (2P + 4E) / 8T, P-core 1,2 / 4,4 GHz, E-core 0,9 / 3,3 GHz, 10 MB Gráficos Gráficos Intel® UHD integrados Chipset Plataforma Intel® SoC Memória 4 GB DDR4-3200 soldado + 4 GB SO-DIMM DDR4-3200 Slots de memória Uma memória soldada à placa de sistema, um slot DDR4 SO-DIMM, compatível com canal duplo Memória máxima Oferta DDR4-3200 de até 12 GB (4 GB soldados + 8 GB SO-DIMM) Armazenar SSD de 256 GB M.2 2242 PCIe® 4.0x4 NVMe® + compartimento de disco rígido vazio Suporte de armazenamento Modelos com bateria de 38Wh: até duas unidades, 1x HDD de 2,5" + 1x SSD M.2 • HDD de 2,5" até 1TB • SSD M.2 2242 até 512GB Slot de armazenamento Modelos com bateria de 38Wh: um slot para unidade de 2,5" + um slot M.2 • Um slot para HDD SATA de 2,5" • Um slot M.2 2280 PCIe® 4.0 x4 Leitor de cartão Nenhum Óptico Nenhum Chip de áudio Áudio de alta definição (HD), codec Realtek® ALC3287 caixas de som Alto-falantes estéreo, 1,5 W x2, Dolby® Audio™ Câmera HD 720p com obturador de privacidade Microfone 2x, Matriz Bateria 38Wh Integrado Adaptador de energia Ponta redonda de 65 W (3 pinos) PROJETO Mostrar 15,6" FHD (1920x1080) TN 250nits antirreflexo Tela sensível ao toque Nenhum Teclado Sem retroiluminação, Português (BR) Cor da caixa Negócio Preto Tratamento da superfície Textura Material da caixa PC-ABS (superior), PC-ABS (inferior) Dimensões (LxPxA) 359 x 236 x 19,9 mm (14,13 x 9,29 x 0,78 polegadas) Peso A partir de 1,7 kg (3,75 lbs) PROGRAMAS Sistema operacional Windows® 11 Pro, Português (Brasil) Software empacotado Teste de escritório CONECTIVIDADE Ethernet 100/1000M (RJ-45) WLAN + Bluetooth 11ac 2x2 + BT5.1 Portas padrão 1x Ethernet (RJ-45) 1x HDMI® 1.4b 1x Conector combinado para fone de ouvido/microfone (3,5 mm) 1x conector de alimentação 1x USB 2.0 1x USB 3.2 Geração 1 1x USB-C® 3.2 Gen 1 (suporta transferência de dados, Power Delivery 3.0 e DisplayPort™ 1.2) Chip de segurança Firmware TPM 2.0 habilitado Leitor de impressão digital Nenhum Bloqueios físicos Kensington® Nano Security Slot™, 2,5 x 6 mm Outra segurança Obturador de privacidade da câmera SERVIÇO Garantia Básica Nenhum Atualização incluída Complemento de bateria selada de 1 ano, atualização de suporte Premier de 1 ano a partir da base 0Y ACESSÓRIOS Acessórios incluídos Nenhum CERTIFICAÇÕES Certificações Verdes ENERGY STAR® 8.0 EPEAT™ com registro prata ErP Lote 3 Compatível com RoHS Outras certificações TÜV Rheinland® Low Blue Light (solução de software) Teste Mil-Spec Teste militar MIL-STD-810H aprovado

**Porte da empresa:** ME/EPP

18.563.457/0001-70 TROGON Sim Sim 38 R\$ 6.000,0000 R\$ 228.000,0000 22/11/2023  
COMERCIO DE 19:28:10  
INFORMATICA  
LTDA

**Marca:** DELL

**Fabricante:** DELL

**Modelo / Versão:** DELL VOSTRO 3510

**Descrição Detalhada do Objeto Ofertado:** Notebook Marca DELL EQUIPAMENTO DELL VOSTRO 3510 PART

000879

*Handwritten signatures and initials.*

NUMBER 210-BCDK-I3-256 PROCESSADOR 1115G4 (3.0GHz - 4.10GHz/ 6MB / 2NU/4TH) Chipset Fabricante do Chipset Intel Dispositivos de entrada Localização teclado Português Diversos Energy Star Sim Informações da bateria Número de células célula-4 Dispositivos embutidos Leitor de digitais Sim Câmara frontal/Câmara web Sim Memória Número de slots de memória livres 1 Número de slots de memória ocupados 1 Armazenamento Tipo de unidade SSD Tipo de unidade óptica Não Capacidade total de Solid State Drives 256GB Interfaces/Portas HDMI Sim Rede (RJ-45) Sim Número total de portas USB 3 Sistema operacional Sistema operacional Windows 11 Pro Plataforma de sistema operativo Windows Idioma sistema operativo Português Informações gerais Processador Tipo de processador Core i3 Núcleo do processado Dual-core (2 Core) Fabricante do processador Intel Velocidade turbo máxima 4.10GHz Geração de processador 11th Gen Exibição e Gráficos Resolução de tela 1920 x 1080 Tamanho da tela 39.6cm (15.6") Modo de tela Full HD Touchscreen Não Taxa de atualização padrão 60Hz Fabricante do controlador gráfico Intel Modelo do controlador gráfico UHD Graphics Tecnologia de memória gráfica DDR4 SDRAM Acessibilidade de memória gráfica Compartilhado

Porte da empresa: ME/EPP

Lances (Obs: lances com \* na frente indicam que foram excluídos)

Valor do Lance	CNPJ/CPF	Data/Hora Registro
R\$ 6.000,0000	18.563.457/0001-70	23/11/2023 09:00:01:580
R\$ 4.245,0000	03.958.284/0001-11	23/11/2023 09:00:01:580
R\$ 4.245,0000	49.264.057/0001-97	23/11/2023 09:00:01:580
R\$ 4.245,0000	30.915.834/0001-98	23/11/2023 09:00:01:580
R\$ 4.245,0000	48.924.825/0001-29	23/11/2023 09:00:01:580
R\$ 4.245,0000	37.338.161/0001-08	23/11/2023 09:00:01:580
R\$ 4.245,0000	02.596.872/0001-90	23/11/2023 09:00:01:580
R\$ 4.245,0000	00.061.511/0001-13	23/11/2023 09:00:01:580
R\$ 4.243,9000	12.027.340/0001-95	23/11/2023 09:00:01:580
R\$ 4.200,0000	38.504.819/0001-69	23/11/2023 09:00:01:580
R\$ 4.200,0000	08.831.603/0001-47	23/11/2023 09:00:01:580
R\$ 4.200,0000	46.158.347/0001-68	23/11/2023 09:00:01:580
R\$ 4.100,0000	46.158.347/0001-68	23/11/2023 09:08:04:540
R\$ 4.099,0000	08.831.603/0001-47	23/11/2023 09:08:16:893
R\$ 4.098,0000	48.924.825/0001-29	23/11/2023 09:10:30:470
R\$ 4.050,0000	30.915.834/0001-98	23/11/2023 09:11:37:830
R\$ 3.950,0000	03.958.284/0001-11	23/11/2023 09:11:40:843
R\$ 3.949,0000	48.924.825/0001-29	23/11/2023 09:11:57:713
R\$ 4.242,0000	02.596.872/0001-90	23/11/2023 09:12:23:730
R\$ 3.940,0000	30.915.834/0001-98	23/11/2023 09:12:45:463
R\$ 3.939,0000	48.924.825/0001-29	23/11/2023 09:13:04:040
R\$ 3.900,0000	30.915.834/0001-98	23/11/2023 09:13:49:697
R\$ 3.899,0000	48.924.825/0001-29	23/11/2023 09:14:07:107
R\$ 3.880,0000	30.915.834/0001-98	23/11/2023 09:14:39:280
R\$ 3.879,0000	48.924.825/0001-29	23/11/2023 09:14:55:167
R\$ 3.875,0000	30.915.834/0001-98	23/11/2023 09:15:01:927
R\$ 3.835,0000	03.958.284/0001-11	23/11/2023 09:15:10:583
R\$ 3.834,0000	48.924.825/0001-29	23/11/2023 09:15:28:263
R\$ 4.000,0000	46.158.347/0001-68	23/11/2023 09:15:37:393
R\$ 3.800,0000	46.158.347/0001-68	23/11/2023 09:15:48:380
R\$ 3.799,0000	48.924.825/0001-29	23/11/2023 09:16:07:397
R\$ 3.508,7000	37.338.161/0001-08	23/11/2023 09:16:47:403
R\$ 4.000,0000	02.596.872/0001-90	23/11/2023 09:16:57:430
R\$ 4.199,0000	12.027.340/0001-95	23/11/2023 09:18:43:900
R\$ 3.874,0000	30.915.834/0001-98	23/11/2023 09:18:44:017

Não existem lances de desempate ME/EPP para o item

#### Eventos do Item

Evento	Data	Observações
Abertura	23/11/2023 09:02:09	Item aberto para lances.
Encerramento etapa aberta	23/11/2023 09:20:45	Item com etapa aberta encerrada.
Sorteio eletrônico	23/11/2023 09:20:45	Item teve empate real para o valor 4.245,0000. Procedeu-se o sorteio eletrônico entre os fornecedores com propostas empatadas.
Encerramento	23/11/2023 09:20:45	Item encerrado para lances.
Recusa de proposta	24/11/2023 09:59:20	Recusa da proposta. Fornecedor: SONOTE SOLUCOES EM TECNOLOGIA LTDA, CNPJ/CPF: 37.338.161/0001-08, pelo melhor lance de R\$ 3.508,7000. Motivo: SONOTE SOLUCOES EM TECNOLOGIA LTDA não apresentou as declarações exigidas para cada item, conforme item 07 do edital.

000880  
A P am



Recusa de proposta	24/11/2023 09:59:34	Recusa da proposta. Fornecedor: EASYTECH SECURITY COMERCIO DE ELETRONICA LTDA, CNPJ/CPF: 48.924.825/0001-29, pelo melhor lance de R\$ 3.799,0000. Motivo: EASYTECH SECURITY COMERCIO DE ELETRONICA LTDA não apresentou as declarações exigidas para cada item, conforme item 07 do edital, E DECLARAÇÃO UNIFICADA.
Recusa de proposta	24/11/2023 14:00:57	Recusa da proposta. Fornecedor: SUPRITECH TECNOLOGIA LTDA, CNPJ/CPF: 46.158.347/0001-68, pelo melhor lance de R\$ 3.800,0000. Motivo: SUPRITECH TECNOLOGIA LTDA não apresentou as declarações exigidas para cada item, conforme item 07 do edital.
Recusa de proposta	24/11/2023 14:01:10	Recusa da proposta. Fornecedor: POTENCIA SOM E INFORMATICA LTDA, CNPJ/CPF: 03.958.284/0001-11, pelo melhor lance de R\$ 3.835,0000. Motivo: POTENCIA SOM E INFORMATICA LTDA não apresentou as declarações exigidas para cada item, conforme item 07 do edital.
Recusa de proposta	24/11/2023 14:01:27	Recusa da proposta. Fornecedor: J U V COMERCIO DE EQUIPAMENTOS DE INFORMATICA LTDA, CNPJ/CPF: 30.915.834/0001-98, pelo melhor lance de R\$ 3.874,0000. Motivo: J U V COMERCIO DE EQUIPAMENTOS DE INFORMATICA LTDA Nao atendeu ao item: 7.14.3. Declaração do fabricante comprovando que o suporte técnico será realizado diretamente com ele.
Recusa de proposta	24/11/2023 14:01:45	Recusa da proposta. Fornecedor: CENTERDATA ANALISES DE SISTEMAS E SERVICOS DE INFORMATICA LTDA, CNPJ/CPF: 02.596.872/0001-90, pelo melhor lance de R\$ 4.000,0000. Motivo: CENTERDATA ANALISES DE SISTEMAS E SERVICOS DE INFORMATICA LTDA não apresentou as declarações exigidas para cada item, conforme item 07 do edital.
Recusa de proposta	24/11/2023 14:27:55	Recusa da proposta. Fornecedor: BELINKI & SOUZA LTDA, CNPJ/CPF: 08.831.603/0001-47, pelo melhor lance de R\$ 4.099,0000. Motivo: BELINKI & SOUZA LTDA não apresentou as declarações exigidas para cada item, conforme item 07 do edital.
Recusa de proposta	24/11/2023 14:28:08	Recusa da proposta. Fornecedor: MR DE OLIVEIRA CHAVES LTDA, CNPJ/CPF: 12.027.340/0001-95, pelo melhor lance de R\$ 4.199,0000. Motivo: MR DE OLIVEIRA CHAVES LTDA não apresentou as declarações exigidas para cada item, conforme item 07 do edital.
Recusa de proposta	24/11/2023 14:28:21	Recusa da proposta. Fornecedor: FRP COMERCIO E SERVICOS DE INFORMATICA LTDA, CNPJ/CPF: 38.504.819/0001-69, pelo melhor lance de R\$ 4.200,0000. Motivo: FRP COMÉRCIO E SERVIÇOS DE INFORMÁTICA LTDA não apresentou as declarações exigidas para cada item, conforme item 07 do edital.
Recusa de proposta	24/11/2023 14:28:38	Recusa da proposta. Fornecedor: 49.264.057 THARLEY DIEGO ALVES SALES, CNPJ/CPF: 49.264.057/0001-97, pelo melhor lance de R\$ 4.245,0000. Motivo: THARLEY DIEGO ALVES SALES não apresentou as declarações exigidas para cada item, conforme item 07 do edital.
Recusa de proposta	24/11/2023 14:28:51	Recusa da proposta. Fornecedor: DIGITO COMERCIAL LTDA, CNPJ/CPF: 00.061.511/0001-13, pelo melhor lance de R\$ 4.245,0000. Motivo: DIGITO COMERCIAL LTDA não apresentou as declarações exigidas para cada item, conforme item 07 do edital.
Recusa de proposta	24/11/2023 14:36:59	Recusa da proposta. Fornecedor: TROGON COMERCIO DE INFORMATICA LTDA, CNPJ/CPF: 18.563.457/0001-70, pelo melhor lance de R\$ 6.000,0000. Motivo: TROGON COMERCIO DE INFORMATICA LTDA não apresentou as declarações exigidas para cada item, conforme item 07 do edital.
Cancelado no julgamento	28/11/2023 10:56:51	Item cancelado no julgamento. Motivo: todas as empresas desclassificadas

**Não existem intenções de recurso para o item**

### Item: 8 - Notebook

**Propostas** Participaram deste item as empresas abaixo relacionadas, com suas respectivas propostas.

(As propostas com \* na frente foram desclassificadas)

CNPJ/CPF	Fornecedor	ME/EPP Equiparada	Declaração ME/EPP	Quantidade	Valor Unit.	Valor Global	Data/Hora Registro
38.504.819/0001-69	FRP COMERCIO E SERVICOS DE INFORMATICA LTDA <b>Marca:</b> DELL <b>Fabricante:</b> DELL <b>Modelo / Versão:</b> DELL	Sim	Sim	38	R\$ 5.200,0000	R\$ 197.600,0000	22/11/2023 16:10:25
46.158.347/0001-68	SUPRITECH TECNOLOGIA LTDA <b>Marca:</b> VAIO <b>Fabricante:</b> VAIO <b>Modelo / Versão:</b> FE15	Sim	Sim	38	R\$ 5.200,0000	R\$ 197.600,0000	22/11/2023 18:19:32
30.920.155/0001-07	MTEC TECNOLOGIA LTDA <b>Marca:</b> Vaio <b>Fabricante:</b> Positivo	Sim	Sim	38	R\$ 5.200,0000	R\$ 197.600,0000	22/11/2023 19:46:53

**Modelo / Versão:** Vaio FE15 PRO PW**Descrição Detalhada do Objeto Ofertado:** PROCESSADOR INTEL I5 1235U / 8GB DDR4 3200MHZ / SSD 256GB M.2 2280 NVME / TELA 15.6" FHD / WIFI 6 AX201 / BATERIA 55WH / LEITOR BIOMETRICO / GARANTIA 36 MESES ON SITE PN: 5.013 / LICENÇA WINDOWS 11 PRO OEM ESD ATIVADO NA BIOS**Porte da empresa:** ME/EPP

12.027.340/0001-95	MR DE OLIVEIRA CHAVES LTDA	Sim	Sim	38	R\$ 5.291,9000	R\$ 201.092,2000	22/11/2023 18:04:04
--------------------	----------------------------	-----	-----	----	----------------	------------------	---------------------

**Marca:** Lenovo**Fabricante:** Lenovo**Modelo / Versão:** Lenovo**Descrição Detalhada do Objeto Ofertado:** NOTEBOOK INTERMEDIÁRIO**Porte da empresa:** ME/EPP

48.924.825/0001-29	EASYTECH SECURITY COMERCIO DE ELETRONICA LTDA	Sim	Sim	38	R\$ 5.292,6000	R\$ 201.118,8000	10/11/2023 09:47:27
--------------------	---	-----	-----	----	----------------	------------------	---------------------

**Marca:** VAIO**Fabricante:** VAIO**Modelo / Versão:** FE15**Descrição Detalhada do Objeto Ofertado:** NOTEBOOK VAIO FE15 Intel® Core i5 12ª Geração (3.30 GHz, 10 núcleos, 12 MB Cache, Intel® Turbo Boost até 4.40 GHz) Linux Tela 15.6" Full HD 8 GB de memória SSD 256 GB 36 MESES DE GARANTIA**Porte da empresa:** ME/EPP

37.338.161/0001-08	SONOTE SOLUCOES EM TECNOLOGIA LTDA	Sim	Sim	38	R\$ 5.292,6000	R\$ 201.118,8000	12/11/2023 11:42:46
--------------------	------------------------------------	-----	-----	----	----------------	------------------	---------------------

**Marca:** Vaio**Fabricante:** Vaio**Modelo / Versão:** FE15 VJFE54F11X-B0131H

**Descrição Detalhada do Objeto Ofertado:** 6.3. NOTEBOOK INTERMEDIÁRIO: 6.3.1. Processador:6.3.2. Chassis: • Intel® Core™ i5 1135G7 ou superior; • • Geração de processadores: 11ª equivalente ou superior; • • Processador arquitetura x64 com mínimo 4 núcleos e 8 threads; • • Memória cachê mínima de 8MB ou superior; • • Frequência em processador 4.20 GHz mínimo ou superior; • • TDP máximo aceito de 28w; • • Compatível com virtualização; • • Ano mínimo de lançamento pelo fabricante de 2020; • • Pontuação mínima no site www.cpubenchmark.net de 9.900 pontos. • • Deverá ser em cores neutras como preto, prata ou cinza contendo a logo do fabricante; • • Deverá possuir tela do tipo WVA de 250 NITS ou mais, com tamanho mínimo de 15,6" e com resolução Full HD; • • Deverá acompanhar bateria mínima de 4 células e 54W integrada; • • Deverá acompanhar carregador de energia compatível com a configuração e modelo; • • Deverá possuir teclado numérico retroiluminado em Português do Brasil e leitor de impressão digital; • • Peso máximo de 1,8 kg; • • Possuir microfone, autofalante e webcam integrado ao equipamento; • • Deverá possuir placa wireless com bluetooth integrado. 6.3.3. Memória: • • O equipamento deverá possuir no mínimo 8 GB instalados de fábrica, sendo do tipo DDR4 3200MHz ou superior, sendo que será aceito apenas um único pente de 8 GB devendo ter um slot disponível para futura expansão; • • O equipamento deverá suportar no mínimo 32 Gb de memória RAM. 6.3.4. Armazenamento: • • O equipamento deverá obrigatoriamente possuir instalado um disco de estado sólido (SSD) do tipo NVME M.2. Com espaço para armazenamento mínimo de 256 GB. 6.3.5. Sistema Operacional: • • Deverá vir instalado de fábrica no equipamento Windows 11 Professional em português do Brasil, sendo a licença original e vitalícia gravada na BIOS do equipamento com opção para futuras recuperações. 6.3.6. Portas e conexões: 6.3.6.1. O equipamento deverá possuir ao menos as seguintes portas: • 4 portas USB, sendo ao menos 2 do tipo 3.2 e 1 do tipo C 3.2; • • 1 porta de vídeo do tipo HDMI; • • 1 porta de rede RJ45; • • 1 slot para cabo de segurança; • • 1 porta para conexão de HEADSET/Fone de ouvido; • • 1 porta para leitor de cartões SD. 6.3.7. Certificações/Declarações: 6.3.7.1. O equipamento deverá as seguintes declarações e/ou certificações juntamente com a proposta: • Certificação Energy Star; • Certificação EPEAT 2018 – SILVER ou GOLD • Declaração do fabricante comprovando que o licitante é revenda autorizada da fabricante, exceto se o licitante for o próprio fabricante; • Declaração do fabricante de que os itens ofertados são de linha corporativa, de modo a garantir sua qualidade; • Declaração do fabricante comprovando que o suporte técnico será realizado diretamente com ele. • 6.3.8. Garantia: • • A garantia deverá ser de no mínimo 3 anos direto com o fabricante do equipamento; • • O suporte técnico deverá ser via 0800 ou Chat no site do fabricante, sendo que, quando necessário, a empresa deslocará um técnico para atendimento em no local onde está instalado o equipamento; • • O suporte técnico deverá abranger problemas de software e hardware; • • O atendimento deverá ser 24 horas por dia e 7 dias por semana com reparo no local, conforme necessário; • Caso os problemas técnicos não forem solucionados, a empresa deverá substituir o objeto por um equipamento novo em até 30 (trinta) dias, no local da retirada do equipamento.

**Porte da empresa:** ME/EPP

00.061.511/0001-13	DIGITO COMERCIAL LTDA	Sim	Sim	38	R\$ 5.292,6000	R\$ 201.118,8000	22/11/2023 15:37:35
--------------------	-----------------------	-----	-----	----	----------------	------------------	---------------------

**Marca:** Acer**Fabricante:** Acer**Modelo / Versão:** 315-54-51yg**Descrição Detalhada do Objeto Ofertado:** NOTEBOOK INTERMEDIARIO**Porte da empresa:** ME/EPP

02.596.872/0001-90	CENTERDATA ANALISES DE SISTEMAS E SERVICOS DE INFORMATICA LTDA	Sim	Sim	38	R\$ 5.292,6000	R\$ 201.118,8000	22/11/2023 18:09:06
--------------------	--	-----	-----	----	----------------	------------------	---------------------

**Marca:** Dell**Fabricante:** Dell**Modelo / Versão:** Dell**Descrição Detalhada do Objeto Ofertado:** NOTEBOOK INTERMEDIÁRIO 6.3.1. Processador: • Intel® Core™ i5 1135G7 ou superior; • Geração de processadores: 11ª equivalente ou superior; • Processador arquitetura x64

000882



com mínimo 4 núcleos e 8 threads; • Memória cachê mínima de 8MB ou superior; • Frequência em processador 4.20 GHz mínimo ou superior; • TDP máximo aceito de 28w; • Compatível com virtualização; • Ano mínimo de lançamento pelo fabricante de 2020; • Pontuação mínima no site www.cpubenchmark.net de 9.900 pontos.

6.3.2. Chassis: • Deverá ser em cores neutras como preto, prata ou cinza contendo a logo do fabricante; • Deverá possuir tela do tipo WVA de 250 NITS ou mais, com tamanho mínimo de 15,6" e com resolução Full HD; • Deverá acompanhar bateria mínima de 4 células e 54Wh integrada; • Deverá acompanhar carregador de energia compatível com a configuração e modelo; • Deverá possuir teclado numérico retroiluminado em Português do Brasil e leitor de impressão digital; • Peso máximo de 1,8 kg; • Possuir microfone, autofalante e webcam integrado ao equipamento; • Deverá possuir placa wireless com bluetooth integrado. 6.3.3. Memória: • O equipamento deverá possuir no mínimo 8 GB instalados de fábrica, sendo do tipo DDR4 3200MHz ou superior, sendo que será aceito apenas um único pente de 8 GB devendo ter um slot disponível para futura expansão; • O equipamento deverá suportar no mínimo 32 Gb de memória RAM. 6.3.4. Armazenamento: • O equipamento deverá obrigatoriamente possuir instalado um disco de estado sólido (SSD) do tipo NVMe M.2. Com espaço para armazenamento mínimo de 256 GB. 6.3.5. Sistema Operacional: • Deverá vir instalado de fábrica no equipamento Windows 11 Professional em português do Brasil, sendo a licença original e vitalícia gravada na BIOS do equipamento com opção para futuras recuperações. 6.3.6. Portas e conexões: 6.3.6.1. O equipamento deverá possuir ao menos as seguintes portas: • 4 portas USB, sendo ao menos 2 do tipo 3.2 e 1 do tipo C 3.2; • 1 porta de vídeo do tipo HDMI; • 1 porta de rede RJ45; • 1 slot para cabo de segurança; • 1 porta para conexão de HEADSET/Fone de ouvido; • 1 porta para leitor de cartões SD. 6.3.7. Certificações/Declarações: 6.3.7.1. O equipamento deverá as seguintes declarações e/ou certificações juntamente com a proposta: • Certificação Energy Star; • Certificação EPEAT 2018 – SILVER ou GOLD • Declaração do fabricante comprovando que o licitante é revenda autorizada da fabricante, exceto se o licitante for o próprio fabricante; • Declaração do fabricante de que os itens ofertados são de linha corporativa, de modo a garantir sua qualidade; • Declaração do fabricante comprovando que o suporte técnico será realizado diretamente com ele. 6.3.8. Garantia: • A garantia deverá ser de no mínimo 3 anos direto com o fabricante do equipamento; • O suporte técnico deverá ser via 0800 ou Chat no site do fabricante, sendo que, quando necessário, a empresa deslocará um técnico para atendimento em no local onde está instalado o equipamento; • O suporte técnico deverá abranger problemas de software e hardware; • O atendimento deverá ser 24 horas por dia e 7 dias por semana com reparo no local, conforme necessário; • Caso os problemas técnicos não for solucionados, a empresa deverá substituir o objeto por um equipamento novo em até 30 (trinta) dias, no local da retirada do equipamento.

**Porte da empresa:** ME/EPP

03.958.284/0001-11	POTENCIA SOM E INFORMATICA LTDA	Sim	Sim	38	R\$ 5.292,6000	R\$ 201.118,8000	22/11/2023 18:58:30
--------------------	---------------------------------	-----	-----	----	----------------	------------------	---------------------

**Marca:** POSITIVO

**Fabricante:** POSITIVO

**Modelo / Versão:** VAIO I5 PW

**Descrição Detalhada do Objeto Ofertado:** Notebook Tela: Até 14 POL, Interatividade Da Tela: Sem Interatividade , Memória Ram: Superior A 8 GB, Núcleos Por Processador: 4 A 8 , Armazenamento Hdd: Sem Disco Hdd GB, Armazenamento Ssd: 110 A 300 , Bateria: Até 4 Células , Alimentação: Bivolt Automática , Sistema Operacional: Proprietário , Garantia On Site: 12 MESE

**Porte da empresa:** ME/EPP

49.264.057/0001-97	49.264.057 THARLEY DIEGO ALVES SALES	Sim	Sim	38	R\$ 5.292,6000	R\$ 201.118,8000	23/11/2023 04:19:30
--------------------	--------------------------------------	-----	-----	----	----------------	------------------	---------------------

**Marca:** Notebook

**Fabricante:** Notebook

**Modelo / Versão:** Notebook

**Descrição Detalhada do Objeto Ofertado:** 8-NOTEBOOK INTERMEDIÁRIO (Condições deste objeto conforme o item 6.3)

**Porte da empresa:** ME/EPP

30.915.834/0001-98	J U V COMERCIO DE EQUIPAMENTOS DE INFORMATICA LTDA	Sim	Sim	38	R\$ 5.292,6000	R\$ 201.118,8000	23/11/2023 08:07:15
--------------------	--	-----	-----	----	----------------	------------------	---------------------

**Marca:** LENOVO

**Fabricante:** LENOVO

**Modelo / Versão:** V15 G3 IAP INTEL CORE I5 1235U

**Descrição Detalhada do Objeto Ofertado:** DESEMPENHO Processador Intel® Core™ i5-1235U, 10C (2P + 8E) / 12T, P-core 1,3 / 4,4 GHz, E-core 0,9 / 3,3 GHz, 12 MB Gráficos Gráficos integrados Intel® Iris® Xe funcionam como gráficos UHD Chipset Plataforma Intel® SoC Memória 8GB DDR4-3200 soldado Slots de memória Uma memória soldada à placa de sistema, um slot DDR4 SO-DIMM, compatível com canal duplo Memória máxima Oferta DDR4-3200 de até 16 GB (8 GB soldados + 8 GB SO-DIMM) Armazenar SSD de 256 GB M.2 2242 PCIe® 4.0x4 NVMe® + compartimento de disco rígido vazio Suporte de armazenamento Modelos com bateria de 38Wh: até duas unidades, 1x HDD de 2,5" + 1x SSD M.2 • HDD de 2,5" até 1TB • SSD M.2 2242 até 512GB Slot de armazenamento Modelos com bateria de 38Wh: um slot para unidade de 2,5" + um slot M.2 • Um slot para HDD SATA de 2,5" • Um slot M.2 2280 PCIe® 4.0 x4 Leitor de cartão Nenhum Óptico Nenhum Chip de áudio Áudio de alta definição (HD), codec Realtek® ALC3287 caixas de som Alto-falantes estéreo, 1,5 W x2, Dolby® Audio™ Câmera HD 720p com obturador de privacidade Microfone 2x, Matriz Bateria 38Wh integrado Adaptador de energia Ponta redonda de 65 W (3 pinos) PROJETO Mostrar 15,6" FHD (1920x1080) TN 250nits antirreflexo Tela sensível ao toque Nenhum Teclado Sem retroiluminação, Português (BR) Cor da caixa Negócio Preto Tratamento da superfície Textura Material da caixa PC-ABS (superior), PC-ABS (inferior) Dimensões (LxPxA) 359 x 236 x 19,9 mm (14,13 x 9,29 x 0,78 polegadas) Peso A partir de 1,7 kg (3,75 lbs) PROGRAMAS Sistema operacional Windows® 11 Pro, Português (Brasil) Software empacotado Teste de escritório CONECTIVIDADE Ethernet 100/1000M (RJ-45) WLAN + Bluetooth 11ac 2x2 + BT5.1 Portas padrão 1x Ethernet (RJ-45) 1x HDMI® 1.4b 1x Conector combinado para fone de ouvido/microfone (3,5 mm) 1x conector de alimentação 1x USB 2.0 1x USB 3.2 Geração 1 1x USB-C® 3.2 Gen 1 (suporta transferência de dados, Power Delivery 3.0 e DisplayPort™ 1.2) Chip de segurança Firmware TPM 2.0 habilitado Leitor de impressão digital Nenhum Bloqueios físicos Kensington® Nano Security Slot™, 2,5 x 6 mm Outra segurança Obturador de privacidade da câmera SERVIÇO Garantia Básica Nenhum Atualização incluída Complemento de bateria selada de 1 ano, atualização de suporte Premier de 1 ano a partir da base OY ACESSÓRIOS Acessórios incluídos Nenhum CERTIFICAÇÕES Certificações Verdes ENERGY STAR® 8.0 EPEAT™ com registro prata ErP Lote 3 Compatível com RoHS Outras certificações TÜV Rheinland® Low Blue Light (solução de software) Teste Mil-Spec Teste militar MIL-STD-810H aprovado

**Porte da empresa:** ME/EPP

Lances (Obs: lances com \* na frente indicam que foram excluídos)

Valor do Lance	CNPJ/CPF	Data/Hora Registro
R\$ 5.292,6000	48.924.825/0001-29	23/11/2023 09:00:01:580
R\$ 5.292,6000	49.264.057/0001-97	23/11/2023 09:00:01:580
R\$ 5.292,6000	30.915.834/0001-98	23/11/2023 09:00:01:580
R\$ 5.292,6000	37.338.161/0001-08	23/11/2023 09:00:01:580
R\$ 5.292,6000	02.596.872/0001-90	23/11/2023 09:00:01:580
R\$ 5.292,6000	00.061.511/0001-13	23/11/2023 09:00:01:580
R\$ 5.292,6000	03.958.284/0001-11	23/11/2023 09:00:01:580
R\$ 5.291,9000	12.027.340/0001-95	23/11/2023 09:00:01:580
R\$ 5.200,0000	30.920.155/0001-07	23/11/2023 09:00:01:580
R\$ 5.200,0000	38.504.819/0001-69	23/11/2023 09:00:01:580
R\$ 5.200,0000	46.158.347/0001-68	23/11/2023 09:00:01:580
R\$ 5.100,0000	46.158.347/0001-68	23/11/2023 09:08:07:720
R\$ 5.099,0000	49.264.057/0001-97	23/11/2023 09:09:06:283
R\$ 5.098,0000	48.924.825/0001-29	23/11/2023 09:10:33:487
R\$ 5.055,4270	37.338.161/0001-08	23/11/2023 09:10:51:120
R\$ 5.054,4200	48.924.825/0001-29	23/11/2023 09:11:09:603
R\$ 4.860,9800	37.338.161/0001-08	23/11/2023 09:11:36:303
R\$ 4.859,9800	48.924.825/0001-29	23/11/2023 09:11:54:713
R\$ 4.800,0000	30.915.834/0001-98	23/11/2023 09:12:39:280
R\$ 4.799,0000	48.924.825/0001-29	23/11/2023 09:12:55:040
R\$ 4.750,0000	30.915.834/0001-98	23/11/2023 09:13:20:847
R\$ 4.749,0000	48.924.825/0001-29	23/11/2023 09:13:37:080
R\$ 4.700,0000	30.915.834/0001-98	23/11/2023 09:13:56:553
R\$ 4.699,0000	48.924.825/0001-29	23/11/2023 09:14:13:127
R\$ 5.290,0000	02.596.872/0001-90	23/11/2023 09:14:20:483
R\$ 4.600,0000	30.915.834/0001-98	23/11/2023 09:14:44:283
R\$ 4.599,0000	48.924.825/0001-29	23/11/2023 09:15:01:177
R\$ 4.500,0000	30.915.834/0001-98	23/11/2023 09:15:05:193
R\$ 4.499,0000	48.924.825/0001-29	23/11/2023 09:15:22:227
R\$ 4.600,0000	03.958.284/0001-11	23/11/2023 09:15:26:543
R\$ 5.000,0000	46.158.347/0001-68	23/11/2023 09:15:40:110
R\$ 5.199,0000	02.596.872/0001-90	23/11/2023 09:15:48:460
R\$ 4.400,0000	30.915.834/0001-98	23/11/2023 09:15:53:067
R\$ 4.399,0000	48.924.825/0001-29	23/11/2023 09:16:10:400
R\$ 4.400,0000	46.158.347/0001-68	23/11/2023 09:16:10:647
R\$ 4.300,0000	30.915.834/0001-98	23/11/2023 09:16:20:827
R\$ 4.822,0900	37.338.161/0001-08	23/11/2023 09:16:31:917
R\$ 4.200,0000	46.158.347/0001-68	23/11/2023 09:16:36:537
R\$ 5.000,0000	49.264.057/0001-97	23/11/2023 09:16:44:470
R\$ 4.199,0000	48.924.825/0001-29	23/11/2023 09:17:01:580
R\$ 4.194,0000	30.915.834/0001-98	23/11/2023 09:17:59:200
R\$ 4.193,0000	48.924.825/0001-29	23/11/2023 09:18:16:690
R\$ 4.700,0000	30.920.155/0001-07	23/11/2023 09:19:27:937
R\$ 4.192,0000	30.915.834/0001-98	23/11/2023 09:19:55:420
R\$ 4.191,0000	48.924.825/0001-29	23/11/2023 09:20:13:907
R\$ 4.190,0000	30.915.834/0001-98	23/11/2023 09:20:56:797
R\$ 4.189,0000	48.924.825/0001-29	23/11/2023 09:21:13:997
R\$ 4.188,0000	30.915.834/0001-98	23/11/2023 09:21:40:440
R\$ 4.187,0000	48.924.825/0001-29	23/11/2023 09:21:59:090
R\$ 4.185,0000	30.915.834/0001-98	23/11/2023 09:22:17:250
R\$ 4.184,0000	48.924.825/0001-29	23/11/2023 09:22:35:197
R\$ 4.180,0000	30.915.834/0001-98	23/11/2023 09:22:54:350
R\$ 4.179,0000	48.924.825/0001-29	23/11/2023 09:23:11:227
R\$ 4.178,0000	30.915.834/0001-98	23/11/2023 09:23:34:790
R\$ 4.177,0000	48.924.825/0001-29	23/11/2023 09:23:53:333
R\$ 4.150,0000	38.504.819/0001-69	23/11/2023 09:25:03:840
R\$ 4.149,0000	48.924.825/0001-29	23/11/2023 09:25:20:510
R\$ 4.140,0000	38.504.819/0001-69	23/11/2023 09:25:53:550
R\$ 4.139,0000	48.924.825/0001-29	23/11/2023 09:26:11:677

000884

R\$ 4.138,0000	30.915.834/0001-98	23/11/2023 09:27:54:307
R\$ 4.137,0000	48.924.825/0001-29	23/11/2023 09:28:12:147
R\$ 4.136,0000	30.915.834/0001-98	23/11/2023 09:28:34:917
R\$ 4.135,0000	48.924.825/0001-29	23/11/2023 09:28:51:240
R\$ 4.100,0000	38.504.819/0001-69	23/11/2023 09:29:30:080
R\$ 4.134,0000	30.915.834/0001-98	23/11/2023 09:30:56:240
R\$ 4.133,0000	48.924.825/0001-29	23/11/2023 09:30:58:710
R\$ 4.130,0000	30.915.834/0001-98	23/11/2023 09:31:45:747
R\$ 4.129,0000	48.924.825/0001-29	23/11/2023 09:31:49:343
R\$ 5.198,0000	12.027.340/0001-95	23/11/2023 09:33:18:790

Não existem lances de desempate ME/EPP para o item

#### Eventos do Item

Evento	Data	Observações
Abertura	23/11/2023 09:02:10	Item aberto para lances.
Encerramento etapa aberta	23/11/2023 09:35:19	Item com etapa aberta encerrada.
Encerramento	23/11/2023 09:35:19	Item encerrado para lances.
Recusa de proposta	24/11/2023 10:00:02	Recusa da proposta. Fornecedor: FRP COMERCIO E SERVICOS DE INFORMATICA LTDA, CNPJ/CPF: 38.504.819/0001-69, pelo melhor lance de R\$ 4.100,0000. Motivo: FRP COMÉRCIO E SERVIÇOS DE INFORMÁTICA LTDA não apresentou as declarações exigidas para cada item, conforme item 07 do edital.
Recusa de proposta	24/11/2023 10:00:14	Recusa da proposta. Fornecedor: EASYTECH SECURITY COMERCIO DE ELETRONICA LTDA, CNPJ/CPF: 48.924.825/0001-29, pelo melhor lance de R\$ 4.129,0000. Motivo: EASYTECH SECURITY COMERCIO DE ELETRONICA LTDA não apresentou as declarações exigidas para cada item, conforme item 07 do edital, E DECLARAÇÃO UNIFICADA.
Recusa de proposta	24/11/2023 10:00:30	Recusa da proposta. Fornecedor: J U V COMERCIO DE EQUIPAMENTOS DE INFORMATICA LTDA, CNPJ/CPF: 30.915.834/0001-98, pelo melhor lance de R\$ 4.130,0000. Motivo: J U V COMERCIO DE EQUIPAMENTOS DE INFORMATICA LTDA Nao atendeu ao item: 7.14.3. Declaração do fabricante comprovando que o suporte técnico será realizado diretamente com ele.
Recusa de proposta	24/11/2023 14:02:20	Recusa da proposta. Fornecedor: SUPRITECH TECNOLOGIA LTDA, CNPJ/CPF: 46.158.347/0001-68, pelo melhor lance de R\$ 4.200,0000. Motivo: SUPRITECH TECNOLOGIA LTDA não apresentou as declarações exigidas para cada item, conforme item 07 do edital.
Recusa de proposta	24/11/2023 14:02:34	Recusa da proposta. Fornecedor: POTENCIA SOM E INFORMATICA LTDA, CNPJ/CPF: 03.958.284/0001-11, pelo melhor lance de R\$ 4.600,0000. Motivo: POTENCIA SOM E INFORMATICA LTDA não apresentou as declarações exigidas para cada item, conforme item 07 do edital.
Recusa de proposta	27/11/2023 15:46:30	Recusa da proposta. Fornecedor: MTEC TECNOLOGIA LTDA, CNPJ/CPF: 30.920.155/0001-07, pelo melhor lance de R\$ 4.700,0000. Motivo: item não atende ao edital (bateria tem 03 células, edital pede no mínimo 04).
Recusa de proposta	27/11/2023 15:49:40	Recusa da proposta. Fornecedor: SONOTE SOLUCOES EM TECNOLOGIA LTDA, CNPJ/CPF: 37.338.161/0001-08, pelo melhor lance de R\$ 4.822,0900. Motivo: SONOTE SOLUÇÕES EM TECNOLOGIA LTDA não apresentou as declarações exigidas para cada item, conforme item 07 do edital.
Recusa de proposta	27/11/2023 15:49:53	Recusa da proposta. Fornecedor: 49.264.057 THARLEY DIEGO ALVES SALES, CNPJ/CPF: 49.264.057/0001-97, pelo melhor lance de R\$ 5.000,0000. Motivo: THARLEY DIEGO ALVES SALES não apresentou as declarações exigidas para cada item, conforme item 07 do edital.
Recusa de proposta	27/11/2023 15:50:05	Recusa da proposta. Fornecedor: MR DE OLIVEIRA CHAVES LTDA, CNPJ/CPF: 12.027.340/0001-95, pelo melhor lance de R\$ 5.198,0000. Motivo: MR DE OLIVEIRA CHAVES LTDA não apresentou as declarações exigidas para cada item, conforme item 07 do edital.
Recusa de proposta	27/11/2023 15:50:17	Recusa da proposta. Fornecedor: CENTERDATA ANALISES DE SISTEMAS E SERVICOS DE INFORMATICA LTDA, CNPJ/CPF: 02.596.872/0001-90, pelo melhor lance de R\$ 5.199,0000. Motivo: CENTERDATA ANALISES DE SISTEMAS E SERVICOS DE INFORMATICA LTDA não apresentou as declarações exigidas para cada item, conforme item 07 do edital.
Recusa de proposta	27/11/2023 15:50:28	Recusa da proposta. Fornecedor: DIGITO COMERCIAL LTDA, CNPJ/CPF: 00.061.511/0001-13, pelo melhor lance de R\$ 5.292,6000. Motivo: DIGITO COMERCIAL LTDA não apresentou as declarações exigidas para cada item, conforme item 07 do edital.
Cancelado no julgamento	28/11/2023 10:57:02	Item cancelado no julgamento. Motivo: todas as empresas desclassificadas

Não existem intenções de recurso para o item

#### Item: 9 - Microcomputador

**Propostas** Participaram deste item as empresas abaixo relacionadas, com suas respectivas propostas. (As propostas com \* na frente foram desclassificadas)

CNPJ/CPF	Fornecedor	ME/EPP Equiparada	Declaração ME/EPP	Quantidade	Valor Unit.	Valor Global	Outros Registros
----------	------------	-------------------	-------------------	------------	-------------	--------------	------------------

\$ J om

38.504.819/0001-69	FRP COMERCIO E SERVICOS DE INFORMATICA LTDA	Sim	Sim	86	R\$ 5.400,0000	R\$ 464.400,0000	22/11/2023 16:10:25
	<b>Marca:</b> DELL <b>Fabricante:</b> DELL <b>Modelo / Versão:</b> DELL <b>Descrição Detalhada do Objeto Ofertado:</b> COMPUTADOR &#61623; Processador Intel® Core™ i3-12100 Cache de 12 MB, até 4,30 GHz &#61623; Memória 8 GB DDR4 3200 Ghz &#61623; SSD 256 GB NVMe M,2 &#61623; Monitor Dell 23.8" Polegadas - P2422H &#61623; Teclado e Mouse incluso - Dell &#61623; Sistema operacional MS Windows 11 Pro Informações adicionais referente ao produto apresentado no catalogo presente no final da proposta. Modelo: OptiPlex 3000 Micro Marca: DELL <b>Porte da empresa:</b> ME/EPP						
30.920.155/0001-07	MTEC TECNOLOGIA LTDA	Sim	Sim	86	R\$ 5.400,0000	R\$ 464.400,0000	22/11/2023 19:57:38
	<b>Marca:</b> Positivo <b>Fabricante:</b> Positivo <b>Modelo / Versão:</b> Master C6400 <b>Descrição Detalhada do Objeto Ofertado:</b> PROCESSADOR INTEL I3 13100T / 8GB DDR5 4800MHZ / SSD 256GB M.2 2280 NVME / GABINETE MFF / WIFI 6 AX201 / FONTE 90W / MONITOR 23.8" 24BN650U POSITIVO / GARANTIA 36 MESES ON SITE PN: 5.013 / LICENÇA WINDOWS 11 PRO OEM ESD ATIVADO NA BIOS <b>Porte da empresa:</b> ME/EPP						
12.027.340/0001-95	MR DE OLIVEIRA CHAVES LTDA	Sim	Sim	86	R\$ 5.443,9000	R\$ 468.175,4000	22/11/2023 18:04:04
	<b>Marca:</b> Lenovo <b>Fabricante:</b> Lenovo <b>Modelo / Versão:</b> Lenovo <b>Descrição Detalhada do Objeto Ofertado:</b> DESKTOP BÁSICO <b>Porte da empresa:</b> ME/EPP						
48.924.825/0001-29	EASYTECH SECURITY COMERCIO DE ELETRONICA LTDA	Sim	Sim	86	R\$ 5.444,5000	R\$ 468.227,0000	10/11/2023 09:47:27
	<b>Marca:</b> POSITIVO <b>Fabricante:</b> POSITIVO <b>Modelo / Versão:</b> MASTER C6400 <b>Descrição Detalhada do Objeto Ofertado:</b> DESKTOP POSITIVO MASTER C6400 MINIPRO Intel® Core i5 12ª Geração (1.80 GHz, 6 núcleos, 18 MB Cache, Intel® Turbo Boost até 4.20 GHz) Shell EFI 8 GB de memória SSD 256 GB Wi-Fi AX Certificação Militar: MIL-STD 810H + Monitor LED 23.8" LG 24BN650U Pos 36 MESES DE GARANTIA <b>Porte da empresa:</b> ME/EPP						
22.204.648/0005-46	SISTEMA INFORMATICA COMERCIO IMPORTACAO E EXP LTDA	Não	Não	86	Rs 5.444,5000	R\$ 468.227,0000	20/11/2023 14:12:24
	<b>Marca:</b> Dell <b>Fabricante:</b> Dell <b>Modelo / Versão:</b> Optiplex 7010 Micro <b>Descrição Detalhada do Objeto Ofertado:</b> Processador Intel Core i3-13100T, Sistema Operacional Windows 11 Pro em português, Memória de 8GB DDR4 (1x8GB) DDR4 3200MHz, Disco sólido SSD de 256GB PCIe NVMe M.2, Teclado Multimídia com fio Dell KB216 - em Português, Mouse Óptico com fio Dell MS116 - Preto, Placa de Rede Wi-Fi 6E (802.11ax), 2x2, Bluetooth 5.2 com Antena Interna, Trusted Platform Module (TPM dedicado ativado), Adaptador CA 65 Watt, Cabo de Alimentação no padrão brasileiro, Alto-falante interno, Stand vertical para OptiPlex Micro, Monitor Dell 23.8" P2422H, Garantia e suporte técnico do fabricante contra problemas de hardware e software, pelo período de 3 anos, com atendimento no local, modalidade 24x7 (ProSupport). Demais características conforme edital. <b>Porte da empresa:</b> Demais (Diferente de ME/EPP)						
00.061.511/0001-13	DIGITO COMERCIAL LTDA	Sim	Sim	86	R\$ 5.444,5000	R\$ 468.227,0000	22/11/2023 15:37:35
	<b>Marca:</b> Compusonic <b>Fabricante:</b> Compusonic <b>Modelo / Versão:</b> cs17ci44bd28ac <b>Descrição Detalhada do Objeto Ofertado:</b> DESKTOP BÁSICO <b>Porte da empresa:</b> ME/EPP						
01.590.728/0009-30	MICROTECNICA INFORMATICA LTDA	Não	Não	86	R\$ 5.444,5000	R\$ 468.227,0000	22/11/2023 16:41:44
	<b>Marca:</b> LENOVO <b>Fabricante:</b> LENOVO <b>Modelo / Versão:</b> M70q Gen 4+MON.T24I30+ACESSORIOS <b>Descrição Detalhada do Objeto Ofertado:</b> DESKTOP BÁSICO: 6.4.1. Processador: • Intel® Core™ i3 13100T ou superior; • Geração de processadores: 13ª equivalente ou superior; • Processador arquitetura x64 com mínimo 4 núcleos e 8 threads; • Memória cachê mínima de 12MB ou superior; • Frequência em processador 4.20 GHz mínimo ou superior; • TDP máximo aceito de 69w; • Compatível com as tecnologias BOOT GUARD e virtualização; • Ano mínimo de lançamento pelo fabricante de 2023; • Pontuação mínima no site www.cpubenchmark.net de 13.100 pontos. 6.4.2. Chassis: • Deverá ser em cores neutras como preto, prata ou cinza contendo a logo do fabricante; • Deverá ser do tipo MICRO ou MFF; • Deverá possuir placa wireless integrada do tipo WIFI6 com Bluetooth de antena interna; • O equipamento deverá possuir capacidade para ficar em posição horizontal ou vertical sem prejudicar seu funcionamento; • Deverá acompanhar fonte de energia de ao menos 65 Watt ou						

000886

superior, compatível com as necessidades do desktop; • Deverá ser compatível com TRUSTED PLATFORM MODULE; • Peso máximo de 2,8 kg; • Volume máximo de 1,2L. 6.4.3. Memória: • O equipamento deverá possuir no mínimo 8 GB instalados de fábrica, sendo do tipo DDR4 3200MHz ou superior, sendo que será aceito apenas um único pente de 8 GB devendo ter um slot disponível para futura expansão; • O equipamento deverá suportar no mínimo 64 Gb de memória RAM. 6.4.4. Armazenamento: • O equipamento deverá obrigatoriamente possuir instalado um disco de estado sólido (SSD) do tipo NVME M.2. Com espaço para armazenamento mínimo de 256 GB; • Deverá suportar um disco adicional de 2,5 polegadas. 6.4.5. Sistema Operacional: • Deverá vir instalado de fábrica no equipamento Windows 11 Professional em português do Brasil, sendo a licença original e vitalícia gravada na BIOS do equipamento com opção para futuras recuperações. 6.4.6. Portas e conexões: 6.4.6.1. O equipamento deverá possuir ao menos as seguintes portas: • 4 portas USB, sendo ao menos 2 do tipo 3.2 • 2 porta de vídeo, sendo 1 tipo HDMI e 1 do tipo Display Port; • 1 porta de rede RJ45; • 1 slot para cabo de segurança; • 1 porta para conexão de HEADSET/Fone de ouvido. 6.4.7. Acessórios: • Deverá acompanhar o equipamento teclado e mouse do tipo USB no mesmo padrão de cor do gabinete(chassis); • O teclado possui conexão usb, além de possuir teclas de rápida função como leitura, pausa, avançar e retroceder; • O mouse deverá possuir no mínimo 1000 DPI e 3 botões, além de ser tecnologia óptica. 6.4.8. Monitor: • Deverá acompanhar o equipamento monitor no mesmo padrão de cor do ...DEMAIS ESPECIFICAÇÕES CONFORME ANEXO MARCA:LENOVO GARANTIA:36 MESES

**Porte da empresa:** Demais (Diferente de ME/EPP)

02.596.872/0001-90 CENTERDATA Sim Sim 86 R\$ 5.444,5000 R\$ 468.227,0000 22/11/2023 18:09:06

ANALISES DE SISTEMAS E SERVICOS DE INFORMATICA LTDA

**Marca:** Dell

**Fabricante:** Dell

**Modelo / Versão:** Dell

**Descrição Detalhada do Objeto Ofertado:** DESKTOP BÁSICO 6.4.1. Processador: • Intel® Core™ i3 13100T ou superior; • Geração de processadores: 13ª equivalente ou superior; • Processador arquitetura x64 com mínimo 4 núcleos e 8 threads; • Memória cachê mínima de 12MB ou superior; • Frequência em processador 4.20 GHz mínimo ou superior; • TDP máximo aceito de 69w; • Compatível com as tecnologias BOOT GUARD e virtualização; • Ano mínimo de lançamento pelo fabricante de 2023; • Pontuação mínima no site www.cpubenchmark.net de 13.100 pontos. 6.4.2. Chassis: • Deverá ser em cores neutras como preto, prata ou cinza contendo a logo do fabricante; • Deverá ser do tipo MICRO ou MFF; • Deverá possuir placa wireless integrada do tipo WIFI6 com Bluetooth de antena interna; • O equipamento deverá possuir capacidade para ficar em posição horizontal ou vertical sem prejudicar seu funcionamento; • Deverá acompanhar fonte de energia de ao menos 90 Watt ou superior, compatível com as necessidades do desktop; • Deverá ser compatível com TRUSTED PLATFORM MODULE; • Peso máximo de 2,8 kg; • Volume máximo de 1,2L. 6.4.3. Memória: • O equipamento deverá possuir no mínimo 8 GB instalados de fábrica, sendo do tipo DDR4 3200MHz ou superior, sendo que será aceito apenas um único pente de 8 GB devendo ter um slot disponível para futura expansão; • O equipamento deverá suportar no mínimo 64 Gb de memória RAM. 6.4.4. Armazenamento: • O equipamento deverá obrigatoriamente possuir instalado um disco de estado sólido (SSD) do tipo NVME M.2. Com espaço para armazenamento mínimo de 256 GB; • Deverá suportar um disco adicional de 2,5 polegadas. 6.4.5. Sistema Operacional: • Deverá vir instalado de fábrica no equipamento Windows 11 Professional em português do Brasil, sendo a licença original e vitalícia gravada na BIOS do equipamento com opção para futuras recuperações. 6.4.6. Portas e conexões: 6.4.6.1. O equipamento deverá possuir ao menos as seguintes portas: • 4 portas USB, sendo ao menos 2 do tipo 3.2; • 2 porta de vídeo, sendo 1 tipo HDMI e 1 do tipo Display Port; • 1 porta de rede RJ45; • 1 slot para cabo de segurança; • 1 porta para conexão de HEADSET/Fone de ouvido. 6.4.7. Acessórios: • Deverá acompanhar o equipamento teclado e mouse do tipo USB no mesmo padrão de cor do gabinete(chassis); • O teclado deverá possuir teclas do tipo Chiclete e ser de conexão usb, além de possuir teclas de rápida função como leitura, pausa, avançar e retroceder; • O mouse deverá possuir no mínimo 1000 DPI e 3 botões, além de ser tecnologia óptica. 6.4.8. Monitor: • Deverá acompanhar o equipamento monitor no mesmo padrão de cor do gabinete(chassis); • O monitor deverá possuir no mínimo 23,8 Pol com ajustes de altura, rotação (base e tela) e inclinação; • Deverá possuir resolução mínima Full Hd; • Deverá possuir as seguintes portas de conexão: (4 portas USB do tipo SUPERSPEED - 3.2 Gen1, HDMI, VGA, DISPLAY PORT) e acompanhar cabo de conexão compatível com o equipamento em questão; • Deverá possuir certificação própria do ENERGY STAR e EPEAT GOLD - As certificações deverão acompanhar a proposta; • Deverá possuir no mínimo 250 CD/M2 de brilho; • Deverá ser da linha profissional do fabricante. 6.4.9. Certificações/Declarações: 6.4.9.1. O equipamento deverá as seguintes declarações e/ou certificações juntamente com a proposta: • Certificação Energy Star; • Certificação EPEAT 2018 - GOLD • Declaração do fabricante comprovando que o licitante é revenda autorizada da fabricante, exceto se o licitante for o próprio fabricante; • Declaração do fabricante de que os itens ofertados são de linha corporativa, de modo a garantir sua qualidade; • Declaração do fabricante comprovando que o suporte técnico será realizado diretamente com ele. 6.4.10. Garantia: • A garantia deverá ser de no mínimo 3 anos direto com o fabricante do equipamento; • O suporte técnico deverá ser via 0800 ou Chat no site do fabricante, sendo que, quando necessário, a empresa deslocará um técnico para atendimento em no local onde está instalado o equipamento; • O suporte técnico deverá abranger problemas de software e hardware; • O atendimento deverá ser 24 horas por dia e 7 dias por semana com reparo no local, conforme necessário; • Caso os problemas técnicos não for solucionados, a empresa deverá substituir o objeto por um equipamento novo em até 30 (trinta) dias, no local da retirada do equipamento.

**Porte da empresa:** ME/EPP

03.958.284/0001-11 POTENCIA SOM Sim Sim 86 R\$ 5.444,5000 R\$ 468.227,0000 22/11/2023 18:58:30

E INFORMATICA LTDA

**Marca:** POSITIVO

**Fabricante:** POSITIVO

**Modelo / Versão:** I3 C6400

**Descrição Detalhada do Objeto Ofertado:** Microcomputador Memória Ram: 32 GB, Núcleos Por Processador: 4 A 8 , Armazenamento Hdd: Sem Disco Hdd GB, Armazenamento Ssd: Superior A 500 , Monitor: 21 A 29 POL, Componentes Adicionais: Com Teclado E Mouse , Sistema Operacional: Open Source , Garantia On Site: 12 MESES

**Porte da empresa:** ME/EPP

49.264.057/0001-97 49.264.057 Sim Sim 86 R\$ 5.444,5000 R\$ 468.227,0000 23/11/2023 04:19:30

THARLEY DIEGO ALVES SALES

**Marca:** Microcomputador

**Fabricante:** Microcomputador

**Modelo / Versão:** Microcomputador

**Descrição Detalhada do Objeto Ofertado:** -DESKTOP BÁSICO (Condições deste objeto conforme o item 6.4)

**Porte da empresa:** ME/EPP

000887

33.629.177/0001-00	MG SERVICE COMPUTADORES E INFORMATICA LTDA	Sim	Sim	86	R\$ 10.000,0000	R\$ 860.000,0000	21/11/2023 23:34:07
	<b>Marca:</b> BRAZIL PC <b>Fabricante:</b> POWER PC <b>Modelo / Versão:</b> RIO <b>Descrição Detalhada do Objeto Ofertado:</b> Microcomputador Memória Ram: 8 GB, Núcleos Por Processador: 4 A 8 , Armazenamento Hdd: Sem Disco Hdd GB, Armazenamento Ssd: Superior A 500 , Monitor: 21 A 29 POL, Componentes Adicionais: Com Teclado E Mouse , Sistema Operacional: Open Source , Garantia On Site: 12 MESES, Gabinete: Torre , Outros Recursos: Conforme Edital <b>Porte da empresa:</b> ME/EPP						

**Lances** (Obs: lances com \* na frente indicam que foram excluídos)

Valor do Lance	CNPJ/CPF	Data/Hora Registro
R\$ 10.000,0000	33.629.177/0001-00	23/11/2023 09:00:01:580
R\$ 5.444,5000	01.590.728/0009-30	23/11/2023 09:00:01:580
R\$ 5.444,5000	02.596.872/0001-90	23/11/2023 09:00:01:580
R\$ 5.444,5000	48.924.825/0001-29	23/11/2023 09:00:01:580
R\$ 5.444,5000	22.204.648/0005-46	23/11/2023 09:00:01:580
R\$ 5.444,5000	00.061.511/0001-13	23/11/2023 09:00:01:580
R\$ 5.444,5000	03.958.284/0001-11	23/11/2023 09:00:01:580
R\$ 5.444,5000	49.264.057/0001-97	23/11/2023 09:00:01:580
R\$ 5.443,9000	12.027.340/0001-95	23/11/2023 09:00:01:580
R\$ 5.400,0000	30.920.155/0001-07	23/11/2023 09:00:01:580
R\$ 5.400,0000	38.504.819/0001-69	23/11/2023 09:00:01:580
R\$ 5.300,0000	22.204.648/0005-46	23/11/2023 09:10:17:577
R\$ 5.299,0000	48.924.825/0001-29	23/11/2023 09:10:36:490
R\$ 5.200,0000	22.204.648/0005-46	23/11/2023 09:10:45:873
R\$ 5.199,0000	48.924.825/0001-29	23/11/2023 09:11:03:570
R\$ 5.000,0000	22.204.648/0005-46	23/11/2023 09:11:09:427
R\$ 4.999,0000	48.924.825/0001-29	23/11/2023 09:11:27:623
R\$ 4.900,0000	22.204.648/0005-46	23/11/2023 09:11:32:620
R\$ 4.899,0000	48.924.825/0001-29	23/11/2023 09:11:48:690
R\$ 4.850,0000	22.204.648/0005-46	23/11/2023 09:11:58:630
R\$ 4.849,0000	48.924.825/0001-29	23/11/2023 09:12:15:963
R\$ 4.800,0000	22.204.648/0005-46	23/11/2023 09:12:21:160
R\$ 5.390,0000	33.629.177/0001-00	23/11/2023 09:12:28:897
R\$ 4.799,0000	48.924.825/0001-29	23/11/2023 09:12:46:010
R\$ 4.790,0000	22.204.648/0005-46	23/11/2023 09:12:52:957
R\$ 4.789,0000	48.924.825/0001-29	23/11/2023 09:13:10:030
R\$ 4.785,0000	22.204.648/0005-46	23/11/2023 09:13:19:103
R\$ 4.784,0000	48.924.825/0001-29	23/11/2023 09:13:37:097
R\$ 5.120,5000	01.590.728/0009-30	23/11/2023 09:13:37:817
R\$ 4.783,0000	22.204.648/0005-46	23/11/2023 09:13:44:047
R\$ 4.782,0000	48.924.825/0001-29	23/11/2023 09:14:01:093
R\$ 4.781,0000	22.204.648/0005-46	23/11/2023 09:14:04:780
R\$ 4.780,0000	48.924.825/0001-29	23/11/2023 09:14:22:120
R\$ 4.779,0000	22.204.648/0005-46	23/11/2023 09:14:26:767
R\$ 5.440,0000	02.596.872/0001-90	23/11/2023 09:14:32:093
R\$ 4.778,0000	48.924.825/0001-29	23/11/2023 09:14:49:130
R\$ 4.775,0000	22.204.648/0005-46	23/11/2023 09:14:55:367
R\$ 4.774,0000	48.924.825/0001-29	23/11/2023 09:15:13:343
R\$ 4.770,0000	22.204.648/0005-46	23/11/2023 09:15:42:353
R\$ 4.769,0000	48.924.825/0001-29	23/11/2023 09:16:01:510
R\$ 4.765,0000	22.204.648/0005-46	23/11/2023 09:16:13:403
R\$ 5.350,0000	30.920.155/0001-07	23/11/2023 09:16:39:690
R\$ 5.000,0000	30.920.155/0001-07	23/11/2023 09:18:25:743
R\$ 5.400,0000	02.596.872/0001-90	23/11/2023 09:18:25:823
R\$ 5.100,0000	02.596.872/0001-90	23/11/2023 09:18:33:163
R\$ 5.064,8600	01.590.728/0009-30	23/11/2023 09:18:51:647
R\$ 5.389,0000	12.027.340/0001-95	23/11/2023 09:19:57:637

**Desempate de Lances ME/EPP**

CPF/CNPJ

Data/Hora Inicial  
DesempateData/Hora Final  
Desempate

Situação do Lance

000588  
Lance



48.924.825/0001-29	23/11/2023 09:21:58:050	23/11/2023 09:26:58:050	Tempo para envio de lance expirou	-
30.920.155/0001-07	23/11/2023 09:27:11:523	23/11/2023 09:32:11:523	Tempo para envio de lance expirou	-

**Eventos do Item**

Evento	Data	Observações
Abertura	23/11/2023 09:02:11	Item aberto para lances.
Encerramento etapa aberta	23/11/2023 09:21:58	Item com etapa aberta encerrada.
Desempate - Início do desempate	23/11/2023 09:21:58	Item está em 1º desempate Me/Epp, aguardando lance.
Desempate - Tempo do lance expirado	23/11/2023 09:27:11	O Item teve o 1º desempate Me/Epp encerrado às 09:26:58 de 23/11/2023. O tempo expirou e o lance não foi enviado pelo fornecedor EASYTECH SECURITY COMERCIO DE ELETRONICA LTDA, CPF/CNPJ: 48.924.825/0001-29.
Desempate - Início do desempate	23/11/2023 09:27:11	Item está em 2º desempate Me/Epp, aguardando lance.
Desempate - Tempo do lance expirado	23/11/2023 09:32:25	O Item teve o 2º desempate Me/Epp encerrado às 09:32:11 de 23/11/2023. O tempo expirou e o lance não foi enviado pelo fornecedor MTEC TECNOLOGIA LTDA, CPF/CNPJ: 30.920.155/0001-07.
Sorteio eletrônico	23/11/2023 09:32:25	Item teve empate real para o valor 5.444,5000. Procedeu-se o sorteio eletrônico entre os fornecedores com propostas empatadas.
Encerramento	23/11/2023 09:32:25	Item encerrado para lances.
Aceite de proposta	27/11/2023 15:50:41	Aceite individual da proposta. Fornecedor: SISTEMA INFORMATICA COMERCIO IMPORTACAO E EXP LTDA, CNPJ/CPF: 22.204.648/0005-46, pelo melhor lance de R\$ 4.765,0000.
Abertura do prazo - Convocação anexo	28/11/2023 09:04:34	Convocado para envio de anexo o fornecedor SISTEMA INFORMATICA COMERCIO IMPORTACAO E EXP LTDA, CNPJ/CPF: 22.204.648/0005-46.
Encerramento do prazo - Convocação anexo	28/11/2023 09:33:34	Encerrado o prazo de Convocação de Anexo pelo fornecedor SISTEMA INFORMATICA COMERCIO IMPORTACAO E EXP LTDA, CNPJ/CPF: 22.204.648/0005-46.
Habilitação de fornecedor	28/11/2023 10:57:13	Habilitação em grupo de propostas. Fornecedor: SISTEMA INFORMATICA COMERCIO IMPORTACAO E EXP LTDA - CNPJ/CPF: 22.204.648/0005-46
Registro de intenção de recurso	28/11/2023 11:00:22	Registro de Intenção de Recurso. Fornecedor: MICROTECNICA INFORMATICA LTDA CNPJ/CPF: 01590728000930. Motivo: Manifestamos intenção de interpor de recurso nos termos do Acórdão 339/2010 (da não rejeição da intenção - TCU), vez que os licitantes apresentaram equipamentos inferiores aos exigidos no edi
Aceite de intenção de recurso	28/11/2023 11:30:34	Intenção de recurso aceita. Fornecedor: MICROTECNICA INFORMATICA LTDA, CNPJ/CPF: 01590728000930. Motivo: aceite para analise

**Intenções de Recurso para o Item**

CNPJ/CPF	Data/Hora do Recurso	Data/Hora Admissibilidade	Situação
01.590.728/0009-30	28/11/2023 11:00	28/11/2023 11:30	Aceito
<b>Motivo Intenção:</b> Manifestamos intenção de interpor de recurso nos termos do Acórdão 339/2010 (da não rejeição da intenção - TCU), vez que os licitantes apresentaram equipamentos inferiores aos exigidos no edital e indo contra o principio da vinculação ao instrumento convocatório, mais informações via peça recursal.			
<b>Motivo Aceite ou Recusa:</b> aceito para analise			

**Item: 10 - Microcomputador**

**Propostas** Participaram deste Item as empresas abaixo relacionadas, com suas respectivas propostas.  
(As propostas com \* na frente foram desclassificadas)

CNPJ/CPF	Fornecedor	ME/EPP Equiparada	Declaração ME/EPP	Quantidade	Valor Unit.	Valor Global	Data/Hora Registro
12.027.340/0001-95	MR DE OLIVEIRA CHAVES LTDA Marca: Lenovo Fabricante: Lenovo Modelo / Versão: Lenovo Descrição Detalhada do Objeto Ofertado: DESKTOP INTERMEDIÁRIO Porte da empresa: ME/EPP	Sim	Sim	88	R\$ 6.392,9000	R\$ 562.575,2000	22/11/2023 18:04:04
48.924.825/0001-29	EASYTECH SECURITY COMERCIO DE ELETRONICA LTDA Marca: POSITIVO Fabricante: POSITIVO Modelo / Versão: MASTER C6400 Descrição Detalhada do Objeto Ofertado: DESKTOP POSITIVO MASTER C6400 MINIPRO Intel® Core i7 12ª Geração (1.00 + 1.40 GHz, 12 núcleos, 25 MB Cache, Intel® Turbc Boost até 4.70 GHz) Linux 8 GB de memória	Sim	Sim	88	R\$ 6.393,6700	R\$ 562.642,9600	10/11/2023 09:47:27

000889

SSD 256 GB Certificação Militar: MIL-STD 810H + Monitor LED 23.8" LG 24BN650U Pos 36 MESES DE GARANTIA

Porte da empresa: ME/EPP

22.204.648/0005-46	SISTEMA INFORMATICA COMERCIO IMPORTACAO E EXP LTDA	Não	Não	88	R\$ 6.393,6700	R\$ 562.642,9600	20/11/2023 14:12:24
--------------------	--	-----	-----	----	----------------	------------------	------------------------

Marca: Dell

Fabricante: Dell

Modelo / Versão: Optiplex 7010 Micro

**Descrição Detalhada do Objeto Ofertado:** Processador Intel Core i5-13500T, Sistema Operacional Windows 11 Pro em português, Memória de 8GB DDR4 (1x8GB) DDR4 3200MHz, Disco sólido SSD de 256GB PCIe NVMe M.2, Teclado Multimídia com fio Dell KB216 - em Português, Mouse Óptico com fio Dell MS116 - Preto, Placa de Rede Wi-Fi 6E (802.11ax), 2x2, Bluetooth 5.2 com Antena Interna, Trusted Platform Module (TPM dedicado ativado), Adaptador CA 65 Watt, Cabo de Alimentação no padrão brasileiro, Alto-falante interno, Stand vertical para OptiPlex Micro, Monitor Dell 23.8" P2422H, Garantia e suporte técnico do fabricante contra problemas de hardware e software, pelo período de 3 anos, com atendimento no local, modalidade 24x7 (ProSupport). Demais características conforme edital.

Porte da empresa: Demais (Diferente de ME/EPP)

00.061.511/0001-13	DIGITO COMERCIAL LTDA	Sim	Sim	88	R\$ 6.393,6700	R\$ 562.642,9600	22/11/2023 15:37:35
--------------------	-----------------------	-----	-----	----	----------------	------------------	------------------------

Marca: Compusonic

Fabricante: Compusonic

Modelo / Versão: cs17ci79bd28ac

Descrição Detalhada do Objeto Ofertado: DESKTOP INTERMEDIARIO

Porte da empresa: ME/EPP

01.590.728/0009-30	MICROTECNICA INFORMATICA LTDA	Não	Não	88	R\$ 6.393,6700	R\$ 562.642,9600	22/11/2023 16:41:44
--------------------	-------------------------------	-----	-----	----	----------------	------------------	------------------------

Marca: LENOVO

Fabricante: LENOVO

Modelo / Versão: M70q Gen 4+MON.T24I30+ACESSORIOS

**Descrição Detalhada do Objeto Ofertado:** DESKTOP INTERMEDIÁRIO: 6.5.1. Processador: • Intel® Core™ i5 13500T ou superior; • Geração de processadores: 13ª equivalente ou superior; • Processador arquitetura x64 com mínimo 14 núcleos e 20 threads; • Memória cachê mínima de 24MB ou superior; • Frequência em processador 4.60 GHz mínimo ou superior; • TDP máximo aceito de 92w; • Compatível com as tecnologias BOOT GUARD e virtualização; • Ano mínimo de lançamento pelo fabricante de 2023; • Pontuação mínima no site www.cpubenchmark.net de 24.300 pontos. 6.5.2. Chassis: • Deverá ser em cores neutras como preto, prata ou cinza contendo a logo do fabricante; • Deverá ser do tipo MICRO ou MFF; • Deverá possuir placa wireless integrada do tipo WIFI6 com Bluetooth de antena interna; • O equipamento deverá possuir capacidade para ficar em posição horizontal ou vertical sem prejudicar seu funcionamento; • Deverá acompanhar fonte de energia de ao menos 65 Watt ou superior, compatível com as necessidades do desktop; • Deverá ser compatível com TRUSTED PLATFORM MODULE; • Peso máximo de 2,8 kg; • Volume máximo de 1,2L. 6.5.3. Memória: • O equipamento deverá possuir no mínimo 8 GB instalados de fábrica, sendo do tipo DDR4 3200MHz ou superior, sendo que será aceito apenas um único pente de 8 GB devendo ter um slot disponível para futura expansão; • O equipamento deverá suportar no mínimo 64 Gb de memória RAM. 6.5.4. Armazenamento: • O equipamento deverá obrigatoriamente possuir instalado um disco de estado sólido (SSD) do tipo NVME M.2. Com espaço para armazenamento mínimo de 256 GB; • Deverá suportar um disco adicional de 2,5 polegadas. 6.5.5. Sistema Operacional: • Deverá vir instalado de fábrica no equipamento Windows 11 Professional em português do Brasil, sendo a licença original e vitalícia gravada na BIOS do equipamento com opção para futuras recuperações. 6.5.6. Portas e conexões: 6.5.6.1. O equipamento deverá possuir ao menos as seguintes portas: • 4 portas USB, sendo ao menos 2 do tipo 3.2; • 2 porta de vídeo, sendo 1 tipo HDMI e 1 do tipo Display Port; • 1 porta de rede RJ45; • 1 slot para cabo de segurança; • 1 porta para conexão de HEADSET/Fone de ouvido. 6.5.7. Acessórios: • Deverá acompanhar o equipamento teclado e mouse do tipo USB no mesmo padrão de cor do gabinete(chassis); • O teclado possui conexão usb, além de possuir teclas de rápida função como leitura, pausa, avançar e retroceder; • O mouse deverá possuir no mínimo 1000 DPI e 3 botões, além de ser tecnologia óptica. 6.5.8. Monitor: • Deverá acompanhar o equipamento monitor no mesmo padrão de cor do gabinete(chassis); • O monitor deverá possuir no mínimo 23,8 ...DEMAIS ESPECIFICAÇÕES CONFORME ANEXO MARCA:LENOVO GARANTIA:36 MESES

Porte da empresa: Demais (Diferente de ME/EPP)

02.596.872/0001-90	CENTERDATA ANALISES DE SISTEMAS E SERVICOS DE INFORMATICA LTDA	Sim	Sim	88	R\$ 6.393,6700	R\$ 562.642,9600	22/11/2023 18:09:06
--------------------	--	-----	-----	----	----------------	------------------	------------------------

Marca: Dell

Fabricante: Dell

Modelo / Versão: Dell

**Descrição Detalhada do Objeto Ofertado:** DESKTOP INTERMEDIÁRIO 6.5.1. Processador: • Intel® Core™ i5 13500T ou superior; • Geração de processadores: 13ª equivalente ou superior; • Processador arquitetura x64 com mínimo 14 núcleos e 20 threads; • Memória cachê mínima de 24MB ou superior; • Frequência em processador 4.60 GHz mínimo ou superior; • TDP máximo aceito de 92w; • Compatível com as tecnologias BOOT GUARD e virtualização; • Ano mínimo de lançamento pelo fabricante de 2023; • Pontuação mínima no site www.cpubenchmark.net de 24.300 pontos. 6.5.2. Chassis: • Deverá ser em cores neutras como preto, prata ou cinza contendo a logo do fabricante; • Deverá ser do tipo MICRO ou MFF; • Deverá possuir placa wireless integrada do tipo WIFI6 com Bluetooth de antena interna; • O equipamento deverá possuir capacidade para ficar em posição horizontal ou vertical sem prejudicar seu funcionamento; • Deverá acompanhar fonte de energia de ao menos 90 Watt ou superior, compatível com as necessidades do desktop; • Deverá ser compatível com TRUSTED PLATFORM MODULE; • Peso máximo de 2,8 kg; • Volume máximo de 1,2L. 6.5.3. Memória: • O equipamento deverá possuir no mínimo 8 GB instalados de fábrica, sendo do tipo DDR4 3200MHz ou superior, sendo que será aceito apenas um único pente de 8 GB devendo ter um slot disponível para futura expansão; • O equipamento deverá suportar no mínimo 64 Gb de memória RAM. 6.5.4. Armazenamento: • O equipamento deverá obrigatoriamente possuir instalado um disco de estado sólido (SSD) do tipo NVME M.2. Com espaço para armazenamento mínimo de 256 GB; • Deverá suportar um disco adicional de 2,5 polegadas. 6.5.5. Sistema Operacional: • Deverá vir instalado de fábrica no equipamento Windows 11 Professional em português do Brasil, sendo a licença original e vitalícia gravada na BIOS do equipamento com opção para futuras recuperações. 6.5.6. Portas e conexões: 6.5.6.1. O

equipamento deverá possuir ao menos as seguintes portas: • 4 portas USB, sendo ao menos 2 do tipo 3.2; • 2 porta de vídeo, sendo 1 tipo HDMI e 1 do tipo Display Port; • 1 porta de rede RJ45; • 1 slot para cabo de segurança; • 1 porta para conexão de HEADSET/Fone de ouvido. 6.5.7. Acessórios: • Deverá acompanhar o equipamento teclado e mouse do tipo USB no mesmo padrão de cor do gabinete(chassis); • O teclado deverá possuir teclas do tipo Chiclete e ser de conexão usb, além de possuir teclas de rápida função como leitura, pausa, avançar e retroceder; • O mouse deverá possuir no mínimo 1000 DPI e 3 botões, além de ser tecnologia óptica. 6.5.8. Monitor: • Deverá acompanhar o equipamento monitor no mesmo padrão de cor do gabinete(chassis); • O monitor deverá possuir no mínimo 23,8 Pol com ajustes de altura, rotação (base e tela) e inclinação; • Deverá possuir resolução mínima Full Hd; • Deverá possuir as seguintes portas de conexão: (4 portas USB do tipo SUPERSPEED - 3.2 Gen1, HDMI, VGA, DISPLAY PORT) e acompanhar cabo de conexão compatível com o equipamento em questão; • Deverá possuir certificação própria do ENERGY STAR e EPEAT GOLD - As certificações deverão acompanhar a proposta; • Deverá possuir no mínimo 250 CD/M2 de brilho; • Deverá ser da linha profissional do fabricante. 6.5.9. Certificações/Declarações: 6.5.9.1. O equipamento deverá as seguintes declarações e/ou certificações juntamente com a proposta: • Certificação Energy Star; • Certificação EPEAT 2018 - GOLD • Declaração do fabricante comprovando que o licitante é revenda autorizada da fabricante, exceto se o licitante for o próprio fabricante; • Declaração do fabricante de que os itens ofertados são de linha corporativa, de modo a garantir sua qualidade; • Declaração do fabricante comprovando que o suporte técnico será realizado diretamente com ele. 6.5.10. Garantia: • A garantia deverá ser de no mínimo 3 anos direto com o fabricante do equipamento; • O suporte técnico deverá ser via 0800 ou Chat no site do fabricante, sendo que, quando necessário, a empresa deslocará um técnico para atendimento em no local onde está instalado o equipamento; • O suporte técnico deverá abranger problemas de software e hardware; • O atendimento deverá ser 24 horas por dia e 7 dias por semana com reparo no local, conforme necessário; • Caso os problemas técnicos não for solucionados, a empresa deverá substituir o objeto por um equipamento novo em até 30 (trinta) dias, no local da retirada do equipamento.

**Porte da empresa:** ME/EPP

03.958.284/0001-11	POTENCIA SOM E INFORMATICA LTDA	Sim	Sim	88	R\$ 6.393,6700	R\$ 562.642,9600	22/11/2023 18:58:30
--------------------	---------------------------------	-----	-----	----	----------------	------------------	---------------------

**Marca:** POSITIVO

**Fabricante:** POSITIVO

**Modelo / Versão:** I5 C8400

**Descrição Detalhada do Objeto Ofertado:** Microcomputador Memória Ram: 64 GB, Núcleos Por Processador: Superior A 8 , Armazenamento Hdd: 2 TB., Armazenamento Ssd: Superior A 500 , Monitor: 21 A 29 POL, Componentes Adicionais: Com Teclado E Mouse , Sistema Operacional: Proprietário , Garantia On Site: Superior A 36 MESES

**Porte da empresa:** ME/EPP

49.264.057/0001-97	49.264.057 THARLEY DIEGO ALVES SALES	Sim	Sim	88	R\$ 6.393,6700	R\$ 562.642,9600	23/11/2023 04:19:30
--------------------	--------------------------------------	-----	-----	----	----------------	------------------	---------------------

**Marca:** Microcomputador

**Fabricante:** Microcomputador

**Modelo / Versão:** Microcomputador

**Descrição Detalhada do Objeto Ofertado:** 0-DESKTOP INTERMEDIÁRIO (Condições deste objeto conforme o item 6.5)

**Porte da empresa:** ME/EPP

30.915.834/0001-98	J U V COMERCIO DE EQUIPAMENTOS DE INFORMATICA LTDA	Sim	Sim	88	R\$ 6.393,6700	R\$ 562.642,9600	23/11/2023 08:07:15
--------------------	--	-----	-----	----	----------------	------------------	---------------------

**Marca:** LENOVO

**Fabricante:** LENOVO

**Modelo / Versão:** Neo 50q G4 I5 13420H/T23I-30

**Descrição Detalhada do Objeto Ofertado:** DESEMPENHO Processador Intel® Core™ i5-13420H, 8C (4P + 4E) / 12T, P-core 2,1 / 4,6 GHz, E-core 1,5 / 3,4 GHz, 12 MB Gráficos Intel® UHD integrados Chipset Plataforma Intel® SoC Memória 1x 8GB SO-DIMM DDR4-3200 Slots de memória Dois slots DDR4 SO-DIMM, com capacidade de canal duplo Memória máxima Até 32 GB DDR4-3200 Armazenar SSD de 256 GB M.2 2280 PCIe@ 4.0x4 NVMe@ Opala 2.0 Suporte de armazenamento Até duas unidades, 1 HDD de 2,5" + 1 SSD M.2 • HDD de 2,5" até 1 TB • SSD M.2 até 1 TB Leitor de cartão Sem leitor de cartão Óptico Nenhum Chip de áudio Áudio de alta definição (HD), codec Realtek® ALC256 caixas de som 2Lx1 Microfone Sem microfone Fonte de energia Adaptador 65W 89% Teclado Teclado USB Calliope, Preto, Português (BR) Rato Rato USB Calliope, Preto Baía Opcional Nenhum Slots de expansão Dois slots M.2 (um para WLAN, um para SSD) Cor da caixa Preto Ficar Nenhum Gaiola Adaptadora Nenhum Parafuso do chassi sem ferramentas Parafuso do chassi sem ferramentas Montagem Nenhum Fator de forma Minúsculo (1L) Dimensões (LxPxA) 179 x 182,9 x 36,5 mm (7,05 x 7,2 x 1,44 polegadas) Peso Cerca de 1,11 kg (2,45 libras) CONECTIVIDADE Ethernet 100/1000M integrado WLAN + Bluetooth Intel® Wi-Fi® 6 AX201, 11ax 2x2 + BT5.1 Portas frontais 1x USB-C@ 3.2 Gen 2 (suporta transferência de dados e carregamento de 5V a 0,9A) 1x USB 3.2 Gen 2 (sempre ligado e carregamento de 5V a 2,1A) 1x conector combinado de fone de ouvido/microfone (3,5 mm) Portas frontais opcionais (configuradas) Nenhum Portas Traseiras 2x USB 2.0 2x USB 3.2 Geração 2 1x HDMI@ 2.1 TMDs 1x DisplayPort™ 1.4 1x Ethernet (RJ-45) Portas traseiras opcionais (configuradas) Nenhum Cabo do monitor Nenhum SEGURANÇA E PRIVACIDADE Chip de segurança Firmware TPM 2.0 integrado no SoC Bloqueios físicos Slot de segurança Kensington®, 3 x 7 mm Chave de intrusão do chassi Chave de intrusão do chassi GERENCIAMENTO Administração de sistema Não vPro® SERVIÇO Garantia Básica Nenhum Atualização incluída Atualização de suporte Premier de 1 ano a partir da garantia básica 0 CERTIFICAÇÕES Certificações Verdes ENERGY STAR® 8.0 Registro EPEAT™ Ouro ErP Lote 3 e Lote 7 Compatível com RoHS Certificado TCO 9.0 PROGRAMAS Sistema operacional Windows® 11 Pro, Português (Brasil) Software empacotado Nenhum Serviços recomendados Melhor Atualização do 5Y Premier Support Plus do 1Y Premier Support (5WS1L39013) Melhorar Atualização do 3Y Premier Support Plus do 1Y Premier Support (5WS1L39353) MONITOR: DESEMPENHO Tamanho de exibição 23" Ver área 509,1x286,4mm Painel Comutação no plano Luz de fundo LED Proporção da tela 16:9 Resolução 1920x1080 Distância entre pixels 0,265x0,265mm Ponto / pixel por polegada 96 dpi Ângulo de visão (H/V) 178°/178° Tempo de resposta 4ms (modo extremo) / 6ms (modo típico) / 14ms (modo desligado) Suporte de cores 16,7 milhões Taxa de atualização 60Hz Brilho 250cd/m² Taxa de contraste 1000:1 Gama de cores 72% NTSC Tratamento de superfície de tela Anti-reflexo Curvatura Nenhum Câmera Nenhum Microfone Nenhum caixas de som Nenhum Consumo de energia (típico/máximo) 15W / 48W Adaptador de energia Integrado Tela sensível ao toque Nenhum Sistema Inteligente Nenhum PROJETO Ficar Inclinação, rotação, pivô, suporte de ajuste de altura Cor da caixa Corvo Negro Largura da moldura lateral 2mm Dimensões com suporte (AxLxP) 493,8x522,0x199,7mm / 19,44x20,55x7,86 polegadas Peso (incluindo suporte) 5,2 kg/11,5 libras. Montagem Suporta montagem VESA 100mm Suporte ThinkCentre Série M Suporte minúsculo CONECTIVIDADE

Porta USB 4x USB 3.2 Gen 1 (downstream), 1x USB-B 3.2 Gen 1 (upstream) Conector de vídeo 1x HDMI® 1.4, 1x DP 1.2, 1x VGA Conectividade de rede Nenhum SERVIÇO Garantia Básica 3 anos CERTIFICAÇÕES Certificação Ambiental Certificação ENERGY STAR®, TCO 9.0, TCO Edge 2.0, EPEAT™ Gold, RoHS Certificação Ergonômica Eyesafe® Display 2.0, TÜV Low Blue Light (solução de hardware), TÜV Rheinland® Low Blue Light, TÜV Rheinland Flicker Free, TÜV Rheinland Eye Comfort Tecnologia de sincronização Nenhum Características especiais Luz Azul Baixa Natural Lenovo® ThinkColour (Lenovo Display Control Center) Suporte ThinkColour só pode ser usado com Windows® 10 e Windows 11 PROGRAMAS Sistema operacional Suporte para Windows® 10, Windows 11 ACESSÓRIOS Cabos de vídeo Cabo HDMI®, cabo USB Tipo A para Tipo B

**Porte da empresa:** ME/EPP

38.504.819/0001-69 FRP COMERCIO E SERVICOS DE INFORMATICA LTDA Sim Sim 88 R\$ 6.400,0000 R\$ 563.200,0000 22/11/2023 16:10:25

**Marca:** DELL

**Fabricante:** DELL

**Modelo / Versão:** DELL

**Descrição Detalhada do Objeto Ofertado:** COMPUTADOR &#61623; Processador 13ª Geração Intel® Core™ i5-13500T (14 Núcleos, 24MB, 35W) &#61623; Memória 8 GB DDR4, 4800MHz &#61623; SSD 256 GB NVMe M.2 &#61623; Teclado e Mouse incluso - Dell &#61623; Monitor Dell 24" Modelo P2422H &#61623; Sistema Operacional Microsoft Windows 11 Pro Informações adicionais referente ao produto apresentado no catalogo presente no final da proposta. Modelo: OptiPlex Desktop 7010 Mini Marca: DELL

**Porte da empresa:** ME/EPP

33.629.177/0001-00 MG SERVICE COMPUTADORES E INFORMATICA LTDA Sim Sim 88 R\$ 10.000,0000 R\$ 880.000,0000 21/11/2023 23:34:07

**Marca:** BRAZIL PC

**Fabricante:** POWER PC

**Modelo / Versão:** RIO

**Descrição Detalhada do Objeto Ofertado:** Microcomputador Memória Ram: 8 GB, Núcleos Por Processador: 4 A 8 , Armazenamento Hdd: Sem Disco Hdd GB, Armazenamento Ssd: Superior A 500 , Monitor: 21 A 29 POL, Componentes Adicionais: Com Teclado E Mouse , Sistema Operacional: Open Source , Garantia On Site: 12 MESES, Gabinete: Torre , Outros Recursos: Conforme EditalE

**Porte da empresa:** ME/EPP

**Lances** (Obs: lances com \* na frente indicam que foram excluídos)

Valor do Lance	CNPJ/CPF	Data/Hora Registro
R\$ 10.000,0000	33.629.177/0001-00	23/11/2023 09:00:01:580
R\$ 6.400,0000	38.504.819/0001-69	23/11/2023 09:00:01:580
R\$ 6.393,6700	01.590.728/0009-30	23/11/2023 09:00:01:580
R\$ 6.393,6700	03.958.284/0001-11	23/11/2023 09:00:01:580
R\$ 6.393,6700	49.264.057/0001-97	23/11/2023 09:00:01:580
R\$ 6.393,6700	30.915.834/0001-98	23/11/2023 09:00:01:580
R\$ 6.393,6700	48.924.825/0001-29	23/11/2023 09:00:01:580
R\$ 6.393,6700	22.204.648/0005-46	23/11/2023 09:00:01:580
R\$ 6.393,6700	00.061.511/0001-13	23/11/2023 09:00:01:580
R\$ 6.393,6700	02.596.872/0001-90	23/11/2023 09:00:01:580
R\$ 6.392,9000	12.027.340/0001-95	23/11/2023 09:00:01:580
R\$ 6.300,0000	22.204.648/0005-46	23/11/2023 09:10:23:527
R\$ 6.299,0000	48.924.825/0001-29	23/11/2023 09:10:42:580
R\$ 6.200,0000	22.204.648/0005-46	23/11/2023 09:10:49:527
R\$ 5.889,3700	01.590.728/0009-30	23/11/2023 09:11:20:330
R\$ 5.800,0000	22.204.648/0005-46	23/11/2023 09:11:26:903
R\$ 5.584,6300	01.590.728/0009-30	23/11/2023 09:11:59:477
R\$ 5.500,0000	22.204.648/0005-46	23/11/2023 09:12:07:073
R\$ 6.016,0000	30.915.834/0001-98	23/11/2023 09:12:12:997
R\$ 6.170,0000	03.958.284/0001-11	23/11/2023 09:12:15:427
R\$ 6.150,0000	33.629.177/0001-00	23/11/2023 09:12:46:410
R\$ 6.390,0000	02.596.872/0001-90	23/11/2023 09:12:49:420

**Não existem lances de desempate ME/EPP para o item**

#### Eventos do Item

Evento	Data	Observações
Abertura	23/11/2023 09:02:11	Item aberto para lances.
Encerramento etapa aberta	23/11/2023 09:14:50	Item com etapa aberta encerrada.
Sorteio eletrônico	23/11/2023 09:14:50	Item teve empate real para o valor 6.393,6700. Procedeu-se o sorteio eletrônico entre os fornecedores com propostas empatadas.
Encerramento	23/11/2023 09:14:50	Item encerrado para lances.
Aceite de proposta	27/11/2023 15:50:48	Aceite individual da proposta. Fornecedor: SISTEMA INFORMATICA COMERCIO IMPORTACAO E EXP LTDA, CNPJ/CPF: 22.204.648/0005-46, pelo melhor lance de R\$ 5.500,0000.

000892

Habilitação de fornecedor	28/11/2023 10:57:13	Habilitação em grupo de propostas. Fornecedor: SISTEMA INFORMATICA COMERCIO IMPORTACAO E EXP LTDA - CNPJ/CPF: 22.204.648/0005-46
Registro de intenção de recurso	28/11/2023 11:00:34	Registro de Intenção de Recurso. Fornecedor: MICROTECNICA INFORMATICA LTDA CNPJ/CPF: 01590728000930. Motivo: Manifestamos intenção de interpor de recurso nos termos do Acórdão 339/2010 (da não rejeição da intenção - TCU), vez que os licitantes apresentaram equipamentos inferiores aos exigidos no edi
Aceite de intenção de recurso	28/11/2023 11:30:54	Intenção de recurso aceita. Fornecedor: MICROTECNICA INFORMATICA LTDA, CNPJ/CPF: 01590728000930. Motivo: aceite para analise

**Intenções de Recurso para o Item**

CNPJ/CPF	Data/Hora do Recurso	Data/Hora Admissibilidade	Situação
01.590.728/0009-30	28/11/2023 11:00	28/11/2023 11:30	Aceito
<b>Motivo Intenção:</b> Manifestamos intenção de interpor de recurso nos termos do Acórdão 339/2010 (da não rejeição da intenção - TCU), vez que os licitantes apresentaram equipamentos inferiores aos exigidos no edital e indo contra o principio da vinculação ao instrumento convocatório, mais informações via peça recursal.			
<b>Motivo Aceite ou Recusa:</b> aceito para analise			

**Item: 11 - Microcomputador All In One**

**Propostas** Participaram deste item as empresas abaixo relacionadas, com suas respectivas propostas.  
(As propostas com \* na frente foram desclassificadas)

CNPJ/CPF	Fornecedor	ME/EPP Equiparada	Declaração ME/EPP	Quantidade	Valor Unit.	Valor Global	Data/Hora Registro
12.027.340/0001-95	MR DE OLIVEIRA CHAVES LTDA <b>Marca:</b> Dell <b>Fabricante:</b> Dell <b>Modelo / Versão:</b> Inspiron <b>Descrição Detalhada do Objeto Ofertado:</b> ALL IN ONE <b>Porte da empresa:</b> ME/EPP	Sim	Sim	39	R\$ 6.899,9000	R\$ 269.096,1000	22/11/2023 18:04:53
22.204.648/0005-46	SISTEMA INFORMATICA COMERCIO IMPORTACAO E EXP LTDA <b>Marca:</b> Dell <b>Fabricante:</b> Dell <b>Modelo / Versão:</b> Inspiron 5420 All In One <b>Descrição Detalhada do Objeto Ofertado:</b> Processador Intel Core i5-1335U, Sistema Operacional Windows 11 Pro em português, Intel® UHD com memória gráfica compartilhada, Memória de 8GB DDR4 (1x8GB) 3200MHz, Disco Sólido SSD de 256GB PCIe NVMe M.2, Tela IPS Full HD de 23.8" (1920 x 1080), anti-reflexo e borda infinita e câmera (Webcam) Full HD RGB de 1080p a 30 fps, Teclado e mouse Dell Pro KMS221W Branco em Português, Placa de Rede Wi-Fi 6E (802.11ax), 2x2, Bluetooth 5.2 com Antena Interna, Adaptador CA de 90W, Cabo de Alimentação no padrão brasileiro, Garantia e suporte técnico do fabricante contra problemas de hardware e software, pelo período de 3 anos, com atendimento no local, modalidade 24x7 (ProSupport). Demais características conforme edital. <b>Porte da empresa:</b> Demais (Diferente de ME/EPP)	Não	Não	39	R\$ 6.901,4600	R\$ 269.156,9400	20/11/2023 14:13:30
00.061.511/0001-13	DIGITO COMERCIAL LTDA <b>Marca:</b> Compusonic <b>Fabricante:</b> Compusonic <b>Modelo / Versão:</b> cs17bt79bd28ac <b>Descrição Detalhada do Objeto Ofertado:</b> ALL IN ONE <b>Porte da empresa:</b> ME/EPP	Sim	Sim	39	R\$ 6.901,4600	R\$ 269.156,9400	22/11/2023 15:38:10
02.596.872/0001-90	CENTERDATA ANALISES DE SISTEMAS E SERVICOS DE INFORMATICA LTDA <b>Marca:</b> Dell <b>Fabricante:</b> Dell <b>Modelo / Versão:</b> Dell <b>Descrição Detalhada do Objeto Ofertado:</b> ALL IN ONE 6.7.1. Processador: • Intel® Core™ i5 1335U ou superior; • Geração de processadores: 13ª equivalente ou superior; • Processador arquitetura x64 com mínimo 8 núcleos e 8 threads; • Memória cachê mínima de 12MB ou superior; • Frequência em processador 3.40 GHz mínimo ou superior; • TDP máximo aceito de 55w; • Compatível com virtualização; • Ano mínimo de lançamento pelo fabricante de 2023; • Pontuação mínima no site www.cpubenchmark.net de 18.000 pontos. 6.7.2. Chassis: • Deverá ser em cores neutras como preto, prata ou cinza contendo a logo do fabricante; • Deverá ser um chassis do em formato all in one (monitor e gabinete em um único item; • Deverá possuir tela do tipo IPS, com tamanho mínimo de 23,8" e com resolução Full HD, antirreflexo e borda infinita; • Deverá acompanhar adaptador de energia de no mínimo 90w compatível com a configuração e modelo; • Peso máximo de 5,8 kg; • Possuir microfone, autofalante estéreo de no mínimo 10W e webcam 1080p a 300 Qps do tipo retrátil e integrada ao equipamento; • O equipamento deverá ser acompanhado por uma base com o mesmo padrão de cores para apoio sobre a mesa onde será instalado, evitando quedas; • Deverá possuir placa wireless integrada do tipo Wi-Fi 6 com bluetooth integrado. 6.7.3. Memória: • O equipamento deverá possuir no mínimo 8 GB instalados de fábrica, sendo do tipo DDR4 3200MHz ou superior, sendo que será aceito apenas um único pente de 8 GB devendo ter um slot disponível para futura expansão; • O equipamento deverá suportar no mínimo 32 Gb de	Sim	Sim	39	R\$ 6.901,4600	R\$ 269.156,9400	22/11/2023 18:09:40

memória RAM. 6.7.4. Armazenamento: • O equipamento deverá obrigatoriamente possuir instalado um disco de estado sólido (SSD) do tipo NVME M.2. Com espaço para armazenamento mínimo de 256 GB. 6.7.5. Sistema Operacional: • Deverá vir instalado de fábrica no equipamento Windows 11 Profissional em português do Brasil, sendo a licença original e vitalícia gravada na BIOS do equipamento com opção para futuras recuperações. 6.7.6. Portas e conexões: 6.7.6.1. O equipamento deverá possuir ao menos as seguintes portas: • 4 portas USB, sendo ao menos 2 do tipo 3.2 e 1 do tipo C 3.2; • 1 porta de saída de vídeo do tipo HDMI; • 1 porta de rede RJ45; • 1 slot para cabo de segurança; • 1 porta para conexão de HEADSET/Fone de ouvido; • 1 porta para leitor de cartões SD. 6.7.7. Certificações/Declarações: 6.7.7.1. O equipamento deverá as seguintes declarações e/ou certificações juntamente com a proposta: • Certificação Energy Star; • Certificação EPEAT 2018 - GOLD • Declaração do fabricante comprovando que o licitante é revenda autorizada da fabricante, exceto se o licitante for o próprio fabricante; • Declaração do fabricante comprovando que o suporte técnico será realizado diretamente com ele. 6.7.8. Garantia: • A garantia deverá ser de no mínimo 3 anos direto com o fabricante do equipamento; • O suporte técnico deverá ser via 0800 ou Chat no site do fabricante, sendo que, quando necessário, a empresa deslocará um técnico para atendimento em no local onde está instalado o equipamento; • O suporte técnico deverá abranger problemas de software e hardware; • O atendimento deverá ser 24 horas por dia e 7 dias por semana com reparo no local, conforme necessário; • Caso os problemas técnicos não for solucionados, a empresa deverá substituir o objeto por um equipamento novo em até 30 (trinta) dias, no local da retirada do equipamento. 6.7.9. Acessórios: • Deverá acompanhar o equipamento teclado e mouse do tipo USB no mesmo padrão de cor do gabinete(chassis); • O teclado deverá possuir teclas do tipo Chiclete e ser de conexão usb, além de possuir teclas de rápida função como leitura, pausa, avançar e retroceder, e também ser do mesmo fabricante do equipamento; • O mouse deverá ser do mesmo fabricante do equipamento e possuir no mínimo 1000 DPI e 3 botões, além de ser tecnologia óptica.

**Porte da empresa:** ME/EPP

49.264.057/0001-97 49.264.057 Sim Sim 39 R\$ 6.901,4600 R\$ 269.156,9400 23/11/2023 04:21:06  
 THARLEY  
 DIEGO ALVES  
 SALES

**Marca:** Microcomputador All

**Fabricante:** Microcomputador All In One

**Modelo / Versão:** Microcomputador All In One

**Descrição Detalhada do Objeto Ofertado:** 11-ALL IN ONE (Condições deste objeto conforme o item 6.7.)

**Porte da empresa:** ME/EPP

**Lances** (Obs: lances com \* na frente indicam que foram excluídos)

Valor do Lance	CNPJ/CPF	Data/Hora Registro
R\$ 6.901,4600	22.204.648/0005-46	23/11/2023 09:00:01:580
R\$ 6.901,4600	00.061.511/0001-13	23/11/2023 09:00:01:580
R\$ 6.901,4600	49.264.057/0001-97	23/11/2023 09:00:01:580
R\$ 6.901,4600	02.596.872/0001-90	23/11/2023 09:00:01:580
R\$ 6.899,9000	12.027.340/0001-95	23/11/2023 09:00:01:580
R\$ 6.800,0000	22.204.648/0005-46	23/11/2023 09:10:29:270
R\$ 6.799,0000	12.027.340/0001-95	23/11/2023 09:10:52:750
R\$ 6.700,0000	22.204.648/0005-46	23/11/2023 09:11:01:203
R\$ 6.900,0000	02.596.872/0001-90	23/11/2023 09:12:32:980
R\$ 6.600,0000	22.204.648/0005-46	23/11/2023 09:12:43:247
R\$ 6.599,0000	12.027.340/0001-95	23/11/2023 09:14:08:173
R\$ 6.590,0000	22.204.648/0005-46	23/11/2023 09:14:20:350
R\$ 6.589,0000	12.027.340/0001-95	23/11/2023 09:15:13:180
R\$ 6.500,0000	22.204.648/0005-46	23/11/2023 09:15:21:697
R\$ 6.499,0000	12.027.340/0001-95	23/11/2023 09:16:36:563
R\$ 6.450,0000	22.204.648/0005-46	23/11/2023 09:16:42:870
R\$ 6.449,0000	12.027.340/0001-95	23/11/2023 09:18:00:143
R\$ 6.445,0000	22.204.648/0005-46	23/11/2023 09:18:04:127
R\$ 6.444,0000	12.027.340/0001-95	23/11/2023 09:19:11:870
R\$ 6.440,0000	22.204.648/0005-46	23/11/2023 09:19:16:873
R\$ 6.439,0000	12.027.340/0001-95	23/11/2023 09:20:28:597
R\$ 6.400,0000	22.204.648/0005-46	23/11/2023 09:20:34:410

**Desempate de Lances ME/EPP**

CPF/CNPJ	Data/Hora Inicial Desempate	Data/Hora Final Desempate	Situação do Lance	Valor do Lance
12.027.340/0001-95	23/11/2023 09:22:35:050	23/11/2023 09:23:56:657	Fornecedor enviou lance	R\$ 6.399,0000

**Eventos do Item**

Evento	Data	Observações
Abertura	23/11/2023 09:02:11	Item aberto para lances.
Encerramento etapa aberta	23/11/2023 09:22:35	Item com etapa aberta encerrada.
Desempate - Início do desempate	23/11/2023 09:22:35	Item está em 1º desempate Me/Epp, aguardando lance.
Desempate - Encerramento do	23/11/2023 09:23:56	O Item teve o 1º desempate Me/Epp encerrado. O fornecedor MR DE OLIVEIRA THARLEY SALES, CPF/CNPJ: 12.027.340/0001-95 enviou um lance no valor de R\$

000894

desempate		6.399,0000.
Sorteio eletrônico	23/11/2023 09:23:56	Item teve empate real para o valor 6.901,4600. Procedeu-se o sorteio eletrônico entre os fornecedores com propostas empatadas.
Encerramento	23/11/2023 09:23:56	Item encerrado para lances.
Recusa de proposta	24/11/2023 10:01:30	Recusa da proposta. Fornecedor: MR DE OLIVEIRA CHAVES LTDA, CNPJ/CPF: 12.027.340/0001-95, pelo melhor lance de R\$ 6.399,0000. Motivo: MR DE OLIVEIRA CHAVES LTDA não apresentou as declarações exigidas para cada item, conforme item 07 do edital.
Aceite de proposta	27/11/2023 15:50:57	Aceite individual da proposta. Fornecedor: SISTEMA INFORMATICA COMERCIO IMPORTACAO E EXP LTDA, CNPJ/CPF: 22.204.648/0005-46, pelo melhor lance de R\$ 6.400,0000.
Habilitação de fornecedor	28/11/2023 10:57:13	Habilitação em grupo de propostas. Fornecedor: SISTEMA INFORMATICA COMERCIO IMPORTACAO E EXP LTDA - CNPJ/CPF: 22.204.648/0005-46

**Não existem intenções de recurso para o item**

### Troca de Mensagens

	Data	Mensagem
Sistema	23/11/2023 09:00:04	A sessão pública está aberta. Nesta compra foi realizada a análise de propostas automática e todas foram classificadas para a fase de lances. Até 20 itens poderão estar em disputa simultaneamente e o período de abertura para disputa será entre 08:00 e 11:30 e entre 13:30 e 18:00. Haverá aviso prévio de abertura dos itens de 2 minutos. Mantenham-se conectados.
Sistema	23/11/2023 09:00:05	A abertura do item 1 para lances está agendada para daqui a 2 minutos. Mantenham-se conectados.
Sistema	23/11/2023 09:00:06	A abertura do item 2 para lances está agendada para daqui a 2 minutos. Mantenham-se conectados.
Sistema	23/11/2023 09:00:07	A abertura do item 3 para lances está agendada para daqui a 2 minutos. Mantenham-se conectados.
Sistema	23/11/2023 09:00:07	A abertura do item 4 para lances está agendada para daqui a 2 minutos. Mantenham-se conectados.
Sistema	23/11/2023 09:00:08	A abertura do item 5 para lances está agendada para daqui a 2 minutos. Mantenham-se conectados.
Sistema	23/11/2023 09:00:08	A abertura do item 6 para lances está agendada para daqui a 2 minutos. Mantenham-se conectados.
Sistema	23/11/2023 09:00:09	A abertura do item 7 para lances está agendada para daqui a 2 minutos. Mantenham-se conectados.
Sistema	23/11/2023 09:00:10	A abertura do item 8 para lances está agendada para daqui a 2 minutos. Mantenham-se conectados.
Sistema	23/11/2023 09:00:10	A abertura do item 9 para lances está agendada para daqui a 2 minutos. Mantenham-se conectados.
Sistema	23/11/2023 09:00:11	A abertura do item 10 para lances está agendada para daqui a 2 minutos. Mantenham-se conectados.
Sistema	23/11/2023 09:00:11	A abertura do item 11 para lances está agendada para daqui a 2 minutos. Mantenham-se conectados.
Pregoeiro	23/11/2023 09:00:56	Bom dia Prezados licitantes Estamos iniciando a Sessão de Abertura do Pregão Eletrônico nº 062/2023. Alguns avisos importantes:
Pregoeiro	23/11/2023 09:01:04	O modo de disputa será o modo "ABERTO", em que os licitantes deverão apresentar lances públicos e sucessivos, com prorrogações.
Pregoeiro	23/11/2023 09:01:14	Importante salientar que nos preços cotados na proposta deverão estar inclusos todos os valores incidentes, tais como taxas, impostos, contribuições, fretes e carretos, inclusive o ICMS, de forma que o objeto do certame não tenha ônus para o Município de Planalto.
Pregoeiro	23/11/2023 09:01:21	Compete ao Licitante acompanhar as operações no Sistema Eletrônico, sendo responsável pelo ônus decorrente da perda de negócios diante da inobservância de qualquer mensagem enviada ou emitida pelo Sistema ou de sua desconexão.
Pregoeiro	23/11/2023 09:01:30	Peço que prestem atenção a TODAS as Condições previstas no Edital deste Pregão, especialmente quanto à documentação de habilitação, que de acordo com Art. 26 do Decreto nº 10.024/19, não é mais possível inserir documentos. Bem como, quanto a proposta ajustada ao lance final deve ser inserida no sistema COMPRAS.GOV.BR após solicitação pela pregoeira.
Pregoeiro	23/11/2023 09:01:41	E conforme Art. 43 §2º do Decreto nº 10.024/19, na hipótese de necessidade de envio de documentos COMPLEMENTARES após o julgamento da proposta, os documentos deverão ser apresentados em formato digital, via sistema, no prazo definido no edital e chat, após solicitação do pregoeiro no sistema eletrônico, observado o prazo disposto no § 2º do art. 38.
Sistema	23/11/2023 09:02:06	Algumas propostas do item 1 estão empatadas. Solicitamos o envio de lances.
Sistema	23/11/2023 09:02:06	O item 1 foi aberto. Solicitamos o envio de lances.

000895

Sistema	23/11/2023 09:02:06	O item 2 foi aberto. Solicitamos o envio de lances.
Sistema	23/11/2023 09:02:06	Algumas propostas do item 2 estão empatadas. Solicitamos o envio de lances.
Sistema	23/11/2023 09:02:07	Algumas propostas do item 3 estão empatadas. Solicitamos o envio de lances.
Sistema	23/11/2023 09:02:07	O item 3 foi aberto. Solicitamos o envio de lances.
Sistema	23/11/2023 09:02:08	O item 4 foi aberto. Solicitamos o envio de lances.
Sistema	23/11/2023 09:02:08	O item 5 foi aberto. Solicitamos o envio de lances.
Sistema	23/11/2023 09:02:09	O item 6 foi aberto. Solicitamos o envio de lances.
Sistema	23/11/2023 09:02:09	O item 7 foi aberto. Solicitamos o envio de lances.
Sistema	23/11/2023 09:02:09	Algumas propostas do item 7 estão empatadas. Solicitamos o envio de lances.
Sistema	23/11/2023 09:02:10	O item 8 foi aberto. Solicitamos o envio de lances.
Sistema	23/11/2023 09:02:10	Algumas propostas do item 8 estão empatadas. Solicitamos o envio de lances.
Sistema	23/11/2023 09:02:11	O item 9 foi aberto. Solicitamos o envio de lances.
Sistema	23/11/2023 09:02:11	Algumas propostas do item 9 estão empatadas. Solicitamos o envio de lances.
Sistema	23/11/2023 09:02:11	O item 10 foi aberto. Solicitamos o envio de lances.
Sistema	23/11/2023 09:02:11	O item 11 foi aberto. Solicitamos o envio de lances.
Sistema	23/11/2023 09:13:57	O item 5 está encerrado.
Sistema	23/11/2023 09:14:04	O item 6 está encerrado.
Sistema	23/11/2023 09:14:04	O item 6 teve empate real para o valor 6.901,4600. Procedeu-se o sorteio eletrônico entre os fornecedores com propostas empatadas. Acompanhe as convocações no Julgamento de Propostas.
Sistema	23/11/2023 09:14:50	O item 10 teve empate real para o valor 6.393,6700. Procedeu-se o sorteio eletrônico entre os fornecedores com propostas empatadas. Acompanhe as convocações no Julgamento de Propostas.
Sistema	23/11/2023 09:14:50	O item 10 está encerrado.
Sistema	23/11/2023 09:19:18	O item 1 está encerrado.
Sistema	23/11/2023 09:20:45	O item 7 teve empate real para o valor 4.245,0000. Procedeu-se o sorteio eletrônico entre os fornecedores com propostas empatadas. Acompanhe as convocações no Julgamento de Propostas.
Sistema	23/11/2023 09:20:45	O item 7 está encerrado.
Sistema	23/11/2023 09:21:58	O item 9 terá desempate Me/Epp do lance. Mantenham-se conectados.
Sistema	23/11/2023 09:21:58	Sr. Fornecedor EASYTECH SECURITY COMERCIO DE ELETRONICA LTDA, CPF/CNPJ 48.924.825/0001-29, em cumprimento à Lei Complementar 123 de 14/12/2006, você poderá enviar ou desistir de apresentar lance final e único para o item 9 até às 09:26:58 do dia 23/11/2023. Acesse a Sala de Disputa.
Sistema	23/11/2023 09:22:35	O item 11 terá desempate Me/Epp do lance. Mantenham-se conectados.
Sistema	23/11/2023 09:22:35	Sr. Fornecedor MR DE OLIVEIRA CHAVES LTDA, CPF/CNPJ 12.027.340/0001-95, em cumprimento à Lei Complementar 123 de 14/12/2006, você poderá enviar ou desistir de apresentar lance final e único para o item 11 até às 09:27:35 do dia 23/11/2023. Acesse a Sala de Disputa.
Sistema	23/11/2023 09:23:56	O item 11 teve o 1º desempate Me/Epp encerrado. O fornecedor MR DE OLIVEIRA CHAVES LTDA, CPF/CNPJ 12.027.340/0001-95 enviou um lance no valor de R\$ 6.399,0000.
Sistema	23/11/2023 09:23:56	O item 11 está encerrado.
Sistema	23/11/2023 09:23:56	O item 11 teve empate real para o valor 6.901,4600. Procedeu-se o sorteio eletrônico entre os fornecedores com propostas empatadas. Acompanhe as convocações no Julgamento de Propostas.
Sistema	23/11/2023 09:26:15	O item 2 está encerrado.

000895

fj

om



Sistema	23/11/2023 09:27:11	O item 9 teve o 1º desempate Me/Epp encerrado às 09:26:58 de 23/11/2023. O tempo expirou e o lance não foi enviado pelo fornecedor EASYTECH SECURITY COMERCIO DE ELETRONICA LTDA, CPF/CNPJ 48.924.825/0001-29.
Sistema	23/11/2023 09:27:11	Sr. Fornecedor MTEC TECNOLOGIA LTDA, CPF/CNPJ 30.920.155/0001-07, em cumprimento à Lei Complementar 123 de 14/12/2006, você poderá enviar ou desistir de apresentar lance final e único para o item 9 até às 09:32:11 do dia 23/11/2023. Acesse a Sala de Disputa.
Sistema	23/11/2023 09:32:25	O item 9 teve o 2º desempate Me/Epp encerrado às 09:32:11 de 23/11/2023. O tempo expirou e o lance não foi enviado pelo fornecedor MTEC TECNOLOGIA LTDA, CPF/CNPJ 30.920.155/0001-07.
Sistema	23/11/2023 09:32:25	O item 9 teve empate real para o valor 5.444,5000. Procedeu-se o sorteio eletrônico entre os fornecedores com propostas empatadas. Acompanhe as convocações no Julgamento de Propostas.
Sistema	23/11/2023 09:32:25	O item 9 está encerrado.
Sistema	23/11/2023 09:35:19	O item 8 está encerrado.
Sistema	23/11/2023 09:37:10	O item 4 teve empate real para o valor 6.393,6700. Procedeu-se o sorteio eletrônico entre os fornecedores com propostas empatadas. Acompanhe as convocações no Julgamento de Propostas.
Sistema	23/11/2023 09:37:10	O item 4 está encerrado.
Sistema	23/11/2023 10:44:08	O item 3 teve empate real para o valor 5.444,5000. Procedeu-se o sorteio eletrônico entre os fornecedores com propostas empatadas. Acompanhe as convocações no Julgamento de Propostas.
Sistema	23/11/2023 10:44:08	O item 3 está encerrado.
Sistema	23/11/2023 10:44:10	A etapa de julgamento de propostas foi iniciada. Acompanhe essa etapa na funcionalidade "Acompanhar Julgamento / Habilitação / Admissibilidade".
Pregoeiro	23/11/2023 10:47:26	Senhores, em atendimento ao art. 38 do decreto nº 10.024/2019, o qual dispõe da necessidade de negociação, solicito as empresas, desconto nos respectivos itens inicialmente ganhos.
Pregoeiro	23/11/2023 10:48:39	Estarei convocando por ordem de itens. A empresa classificada em primeiro lugar terá o prazo de 10 minutos para responder ao chat, caso não responde será considerado o não interesse em negociar.
Pregoeiro	23/11/2023 10:49:24	Para 45.468.921 GUILHERME HENRIQUE QUEIROZ MACIEL DE PAIVA - 45.468.921 GUILHERME HENRIQUE QUEIROZ MACIEL DE PAIVA é possível redução no valor final proposta do item ganho? itens 01 e 02
Pregoeiro	23/11/2023 11:00:08	Para MG SERVICE COMPUTADORES E INFORMATICA LTDA - MG SERVICE COMPUTADORES E INFORMATICA LTDA é possível redução no valor final proposta do item ganho? itens 03 E 05
Pregoeiro	23/11/2023 11:10:30	Para MR DE OLIVEIRA CHAVES LTDA - MR DE OLIVEIRA CHAVES LTDA é possível redução no valor final proposta do item ganho? itens 04, 06, 11.
12.027.340/0001-95	23/11/2023 11:12:08	Bom dia. Infelizmente temos que manter nosso valor.
Pregoeiro	23/11/2023 11:13:52	Para MR DE OLIVEIRA CHAVES LTDA - OK, obrigada.
Pregoeiro	23/11/2023 11:14:35	Para SONOTE SOLUCOES EM TECNOLOGIA LTDA - SONOTE SOLUCOES EM TECNOLOGIA LTDA é possível redução no valor final proposta do item ganho? item 07
Pregoeiro	23/11/2023 11:25:38	Irei continuar a negociação de preços a tarde, a partir das 13:30 horas.
Pregoeiro	23/11/2023 11:25:51	Peço que estejam conectados
Pregoeiro	23/11/2023 13:31:23	Boa tarde, dando continuidade a negociação de preços
Pregoeiro	23/11/2023 13:32:26	Para FRP COMERCIO E SERVICOS DE INFORMATICA LTDA - FRP COMERCIO E SERVICOS DE INFORMATICA LTDA é possível redução no valor do item ganho ?
Pregoeiro	23/11/2023 13:32:58	Para FRP COMERCIO E SERVICOS DE INFORMATICA LTDA - no item 08
Pregoeiro	23/11/2023 13:43:38	Para SISTEMA INFORMATICA COMERCIO IMPORTACAO E EXP LTDA - SISTEMA INFORMATICA COMERCIO IMPORTACAO E EXP LTDA, é possível redução no valor dos itens ganhos? 09 e 10
22.204.648/0005-46	23/11/2023 13:44:53	Boa tarde! Estamos em nossa melhor condição.
Pregoeiro	23/11/2023 13:47:51	Para SISTEMA INFORMATICA COMERCIO IMPORTACAO E EXP LTDA - ok, obrigada
Pregoeiro	23/11/2023 13:48:14	Senhores licitantes, por favor, aguardem enquanto verifico o SICAF, e posteriormente aos documentos de Habilitação e Proposta inicial anexadas.
Pregoeiro	23/11/2023 13:49:15	Devido a complexidade dos itens, os documentos anexados serão encaminhados ao setor técnico para conferencia das exigências do descritivo do edital.
Pregoeiro	23/11/2023 13:49:37	Nova comunicação da Pregoeira será feita dia 28/11/2023 às 09:00 horas, no chat da Plataforma COMPRAS.GOV.BR.

000897

Pregoeiro	23/11/2023 13:50:07	Peço que estejam logados, na data e hora informada, visto que após encerrar a conferência dos documentos, estarei convocando para envio da PROPOSTA FINAL ATUALIZADA (item 11 do edital) cedendo o prazo de 02 (duas) horas para envio destas.
Pregoeiro	28/11/2023 09:00:31	Bom dia a todos! Informo que a conferencia da documentação anexada foi finalizada.
Pregoeiro	28/11/2023 09:01:02	Segue o motivo de desclassificação de cada empresa:
Pregoeiro	28/11/2023 09:01:12	GUILHERME HENRIQUE QUEIROZ MACIEL DE PAIVA 60468978313 apresentou proposta incorreta, e não apresentou as declarações exigidas para cada item, conforme item 07 do edital.
Pregoeiro	28/11/2023 09:01:19	MG SERVICE COMPUTADORES E INFORMATICA LTDA não apresentou as declarações exigidas para cada item, conforme item 07 do edital.
Pregoeiro	28/11/2023 09:01:27	MR DE OLIVEIRA CHAVES LTDA não apresentou as declarações exigidas para cada item, conforme item 07 do edital.
Pregoeiro	28/11/2023 09:01:35	SONOTE SOLUÇÕES EM TECNOLOGIA LTDA não apresentou as declarações exigidas para cada item, conforme item 07 do edital.
Pregoeiro	28/11/2023 09:01:43	FRP COMÉRCIO E SERVIÇOS DE INFORMÁTICA LTDA não apresentou as declarações exigidas para cada item, conforme item 07 do edital.
Pregoeiro	28/11/2023 09:01:50	EASYTECH SECURITY COMERCIO DE ELETRONICA LTDA não apresentou as declarações exigidas para cada item, conforme item 07 do edital, E DECLARAÇÃO UNIFICADA.
Pregoeiro	28/11/2023 09:01:57	J U V COMERCIO DE EQUIPAMENTOS DE INFORMATICA LTDA Nao atendeu ao item: 7.14.3. Declaração do fabricante comprovando que o suporte técnico será realizado diretamente com ele.
Pregoeiro	28/11/2023 09:02:04	CENTERDATA ANALISES DE SISTEMAS E SERVICOS DE INFORMATICA LTDA não apresentou as declarações exigidas para cada item, conforme item 07 do edital.
Pregoeiro	28/11/2023 09:02:10	THARLEY DIEGO ALVES SALES não apresentou as declarações exigidas para cada item, conforme item 07 do edital.
Pregoeiro	28/11/2023 09:02:17	NICOLAS ALEXANDER DA PAIXAO PEREIRA não apresentou as declarações exigidas para cada item, conforme item 07 do edital.
Pregoeiro	28/11/2023 09:02:23	SUPRITECH TECNOLOGIA LTDA não apresentou as declarações exigidas para cada item, conforme item 07 do edital.
Pregoeiro	28/11/2023 09:02:31	MOVIE TECNOLOGIC BRASIL LTDA não apresentou as declarações exigidas para cada item, conforme item 07 do edital.
Pregoeiro	28/11/2023 09:02:37	POTENCIA SOM E INFORMATICA LTDA não apresentou as declarações exigidas para cada item, conforme item 07 do edital.
Pregoeiro	28/11/2023 09:02:42	DIGITO COMERCIAL LTDA não apresentou as declarações exigidas para cada item, conforme item 07 do edital.
Pregoeiro	28/11/2023 09:02:48	BELINKI & SOUZA LTDA não apresentou as declarações exigidas para cada item, conforme item 07 do edital.
Pregoeiro	28/11/2023 09:02:54	TROGON COMERCIO DE INFORMATICA LTDA não apresentou as declarações exigidas para cada item, conforme item 07 do edital.
Pregoeiro	28/11/2023 09:03:01	MTEC TECNOLOGIA LTDA itens 02 e 08 não atendem ao edital (bateria tem 03 células, edital pede no mínimo 04).
Pregoeiro	28/11/2023 09:03:44	Solicito a proposta reajustada de acordo com o último lance, com o prazo de envio de 02 (duas) horas, conforme item 11.1 do edital.
Pregoeiro	28/11/2023 09:04:03	Caso haja necessidade de prorrogação dos prazos estabelecidos, peço aos senhores que encaminhem as solicitações e justificativas através do e-mail licitacao@planalto.pr.gov.br
Sistema	28/11/2023 09:04:24	Senhor fornecedor MTEC TECNOLOGIA LTDA, CNPJ/CPF: 30.920.155/0001-07, solicito o envio do anexo referente ao item 3.
Sistema	28/11/2023 09:04:34	Senhor fornecedor SISTEMA INFORMATICA COMERCIO IMPORTACAO E EXP LTDA, CNPJ/CPF: 22.204.648/0005-46, solicito o envio do anexo referente ao item 9.
Pregoeiro	28/11/2023 09:04:58	MTEC TECNOLOGIA LTDA, CNPJ/CPF: 30.920.155/0001-07, solicito o envio do anexo referente ao item 3
Pregoeiro	28/11/2023 09:05:23	SISTEMA INFORMATICA COMERCIO IMPORTACAO E EXP LTDA, CNPJ/CPF: 22.204.648/0005-46, solicito o envio do anexo referente aos itens 9, 10, 11.
Pregoeiro	28/11/2023 09:06:19	As 11:00 será realizada a habilitação das empresas e posteriormente aberto o prazo para intenção de recurso.
Sistema	28/11/2023 09:17:11	Senhor Pregoeiro, o fornecedor MTEC TECNOLOGIA LTDA, CNPJ/CPF: 30.920.155/0001-07, enviou o anexo para o item 3.
Sistema	28/11/2023 09:33:34	Senhor Pregoeiro, o fornecedor SISTEMA INFORMATICA COMERCIO IMPORTACAO E EXP LTDA, CNPJ/CPF: 22.204.648/0005-46, enviou o anexo para o item 9.
Sistema	28/11/2023 10:55:45	Srs. Fornecedores, está aberto o prazo para registro de recursos para os itens/grupos na situação de 'aceito e habilitado' ou 'cancelado no julgamento'.
Pregoeiro	28/11/2023 10:57:26	Foi informado o prazo final para registro de intenção de recursos: 28/11/2023 às 11:30:00.

## Eventos da Licitação

Evento

Data/Hora

Observações

000898

Alteração equipe	09/11/2023 09:26:18	
Abertura da sessão pública	23/11/2023 09:00:04	Abertura da sessão pública
Julgamento de propostas	23/11/2023 10:44:10	Início da etapa de julgamento de propostas
Abertura do prazo	28/11/2023 10:55:45	Abertura de prazo para intenção de recurso
Fechamento do prazo	28/11/2023 10:57:26	Fechamento de prazo para registro de intenção de recurso: 28/11/2023 às 11:30:00.

Data limite para registro de recurso: 01/12/2023.

Data limite para registro de contrarrazão: 06/12/2023.

Data limite para registro de decisão: 13/12/2023.

Após encerramento da Sessão Pública, os licitantes melhores classificados foram declarados vencedores dos respectivos itens. Foi divulgado o resultado da Sessão Pública e foi concedido o prazo recursal conforme preconiza o artigo 45, do Decreto Nº 10.024 de 20 de setembro de 2019. Nada mais havendo a declarar, foi encerrada a sessão às 11:31 horas do dia 28 de novembro de 2023, cuja ata foi lavrada e assinada pelo Pregoeiro e Equipe de Apoio.

*Carla S.R. Malinski*  
CARLA SABRINA RECH MALINSKI  
**Pregoeiro Oficial**

*Diego Vinicius Ruckhaber*  
DIEGO VINICIUS RUCKHABER  
**Equipe de Apoio**

*Fernanda S. Marzec*  
FERNANDA SCHERER MARZEC  
**Equipe de Apoio**

 Imprimir o  
**Relatório**

[Voltar](#)



000899