



**BETANIAMED COMERCIAL EIRELI**

**CNPJ: 09.560.267/0001-08**

**INSC. ESTADUAL: 001071076.00-35**



**INSTRUMENTO DE PROCURAÇÃO/CREDENCIAMENTO**

A empresa **Betaniamed Comercial Eireli - EPP**, inscrita no CNPJ sob o nº 09.560.267/0001-08 e Inscrição Estadual nº 001.071.076-0035, com sede na Rua Antônio Gravata nº 80, Bairro Betânia em Belo Horizonte/MG, por intermédio do seu representante legal representado pelo Sr. Leonardo Antonio Rodrigues Cury, portador da RG nº M - 4.010.917- SSP/MG, inscrito no CPF nº 758.729.606-97, representada neste ato por sua qualificação de outorgado o **Sr. Daniel Desidério, portador da RG nº 17.452.363 SSP/SP e do CPF nº 046.812.778-00**, a quem conferimos amplos poderes para representar a **Betaniamed Comercial Eirell**, perante a qualquer entidade pública ou privada de esfera municipal, estadual e federal, poderes para tomar qualquer decisão durante todas as fases de uma licitação, podendo ser tomadas de preços, concorrência, carta convite, pregão presencial, pregão eletrônico ou quaisquer modalidades licitatórias previstas em lei, **inclusive estando autorizado a assinar e validar declarações e propostas comerciais, substabelecer poderes de representação e credenciamento para fins de licitação em nome da outorgante**, formular verbalmente lances e ofertas na(s) etapa(s) de lances, desistir verbalmente de formular lances ou ofertas na(s) etapa(s) de lance(s), negociar a redução de preço, desistir expressamente da intenção de interpor recurso administrativo ao final da sessão, manifestar-se imediata e motivadamente sobre a intenção de interpor recurso administrativo ao final da sessão, assinar a ata da sessão, assinar contratos, de registro de preços, autorização de adesão a ata SRP e aditivos, prestar todos os esclarecimentos solicitados pelo pregoeiro e comissão de licitação, enfim, praticar todos os demais atos pertinentes ao certame, em nome da outorgante.

O presente instrumento tem validade 31 de dezembro de 2024, podendo ser rescindida ou cancelada pelo outorgante SEM mediante comunicação expressa em qualquer tempo, sem prejuízo das responsabilidades assumidas no prazo de vigência ou andamento.

Belo Horizonte, 26 de dezembro de 2023.

Atenciosamente.

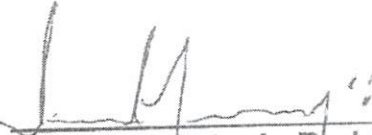
  
**Leonardo Antonio Rodrigues Cury**  
 Sócio- Diretor  
 RG Nº M – 4.010.917- SSP/MG  
 CPF Nº 758.729.606-97  
 CRA-MG 22.028

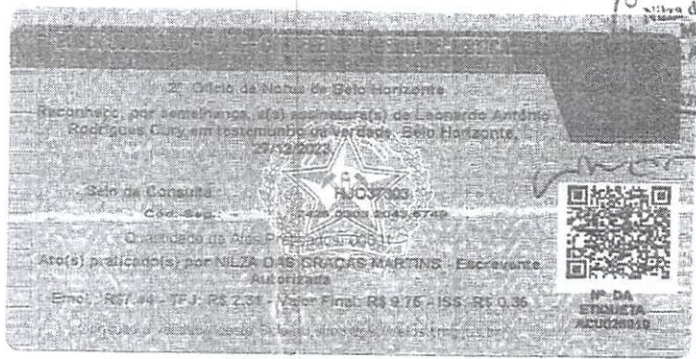

**RUA ANTONIO GRAVATA, Nº 80, BAIRRO BETÂNIA**  
**BELO HORIZONTE, MINAS GERAIS, CEP: 30.570-040**  
**TEL.: (31) 3374-7799 EMAIL: betaniamed@hotmail.com**

001534

O presente documento digital foi conferido com o original e assinado digitalmente por Leonardo Antonio Rodrigues Cury em 26 de dezembro de 2023 às 14:27 de quarta-feira. Seu conteúdo, em conformidade com o artigo 22º de agosto de 2004, sua autenticidade deve ser confirmada no endereço eletrônico www.cenad.org.br/autenticidade. O presente documento digital pode ser convertido em papel por meio de autenticação no Tabelionato de Notas. Provedor nº 100/2020 CNJ - artigo 22.





2º Ofício de Notas de Belo Horizonte  
Autêntico este documento, composto de 1 folha, por mim  
rubricada(s), numerada(s) e carimbada(s), por ser reproduzido no  
original que me foi apresentado, do que dou fe. Belo Horizonte,  
27/12/2023.  
HJ03T322

4686-9982-2172-1963  
Cód. Seg.:  
Selo de Consulta:  
Quantidade de Selos: Praticada(s) 0000  
Autorizada

Ator(es) praticado(s) por NILZA DAS GRACAS MARTINS - Ecreveteira  
Empl.: R\$ 7,44 - T.F.J.: R\$ 2,51 - Valor Final: R\$ 9,76 - IS: R\$ 0,36  
Consulte o valor deste Selo no site [www.cenad.org.br](http://www.cenad.org.br)

N. DA  
AUTORIA  
00000000

CARTÓRIO J. GUARAD  
Nilza das Gracas  
Martins  
Autorizada

0015335

Om  
R

O presente documento digital foi conferido com o original e assinado digitalmente por Izabela Pereira De Oliveira Secondino, em quarta-feira, 27 de dezembro de 2023 15:24:04 GMT-03:00, CNS: 03.367-0 - CARTÓRIO 2º OFÍCIO DE NOTAS DE BELO HORIZONTE/MG, nos termos da medida provisória N. 2.200-2 de 24 de agosto de 2001. Sua autenticidade deverá ser confirmada no endereço eletrônico [www.cenad.org.br/autenticidade](http://www.cenad.org.br/autenticidade). O presente documento digital pode ser convertido em papel por meio de autenticação no Tabelionato de Notas. Provimento nº 100/2020 CNJ - artigo 22.





## Sistema de Cadastramento Unificado de Fornecedores - SICAF

### Relatório de Ocorrências Ativas

#### Dados do Fornecedor

CNPJ: 09.560.267/0001-08 DUNS®: 899436433  
Razão Social: BETANIAMED COMERCIAL LTDA  
Nome Fantasia: BETANIAMED  
Situação do Fornecedor: Credenciado

#### Ocorrência 1:

Tipo Ocorrência: Advertência - Lei nº 8666/93, art. 87, inc. I  
ASG Sancionadora: 120014 - BASE AEREA DE FORTALEZA/MAER - CE  
Data Aplicação: 25/11/2010  
Número do Processo: 0847/BAFZ/2009  
Descrição/Justificativa: A BASE AÉREA DE FORTALEZA RESOLVE, APLICAR À EMPRESA BETANIAMED COMERCIAL LTDA, CNPJ 09.560.267/0001-08, A PENALIDADE DEADVERTÊNCIA, COM BASE NO ART. 087 DA LEI 8.666/93, INCISO I. A PENALIDADE É RESULTADO DAAPURAÇÃO DE IRREGULARIDADES OCORRIDAS NO PREGÃO 004/BAFZ/2010.

#### Ocorrência 2:

Tipo Ocorrência: Advertência - Lei nº 8666/93, art. 87, inc. I  
UASG Sancionadora: 154047 - UNIVERSIDADE FEDERAL DE PELOTAS/RS  
Data Aplicação: 11/04/2017  
Número do Processo: 23110000199201781  
Descrição/Justificativa: Demora na resolução do problema de 10 kits odontológicos que foram pra assistência técnica.

Om  
fs

JP



## Relatório de Ocorrências Ativas

### Ocorrência 3:

Tipo Ocorrência: Advertência - Lei nº 8666/93, art. 87, inc. I  
UASG Sancionadora: 788820 - CENTRO DE INTENDENCIA DA MARINHA EM MANAUS  
Data Aplicação: 14/04/2021  
Número do Processo: 63401003502202041 Número do Contrato: 2020NE801244  
Descrição/Justificativa: Aplicação de Penalidades - O Diretor do Centro de Intendência da Marinha em Manaus no uso de suas atribuições e de acordo com os termos do Art.87 da Lei nº 8.666/93, aplicou a penalidade de Advertência à Empresa BETANIAMED COMERCIAL EIRELLI - EPP, CNPJ nº 09.560.267/0001-08, por meio da Portaria nº 8, de 14ABR2021, tendo em vista que os itens referentes à Nota de Empenho Nº 2020NE801244 foram entregues à Policlínica Naval de Manaus em desacordo com as especificações constantes no Termo de Referência do Pregão Eletrônico nº 12/2020.

### Ocorrência 4:

Tipo Ocorrência: Advertência - Lei nº 8666/93, art. 87, inc. I  
UASG Sancionadora: 120025 - MAER-EPCAR-ESCOLA PREPARAT.CADETES DO AR/MG  
Data Aplicação: 21/01/2013  
Número do Processo: 67550015772201232  
Descrição/Justificativa: Atraso injustificado na execução do Pregão nº 17/EPCAR/2012.

### Ocorrência 5:

Tipo Ocorrência: Multa - Lei nº 8666/93, art. 87, inc. II  
Motivo: Inexecução total ou parcial do contrato  
UASG Sancionadora: 257049 - DISTRITO SANIT.ESP.INDÍGENA - PORTO VELHO  
Data Aplicação: 11/04/2013 Valor da Multa: R\$ 147,55  
Número do Processo: 25061000248201318 Número do Contrato: 2012PR00022  
Descrição/Justificativa: A empresa Betaniamed Comercial LTDA - Me foi penalizada com a cobrança de multa moratória de 0,05% (cinco centésimo por cento) por dez dias de atraso na entrega dos bens objeto da nota de empenho nº. 800766/2012 referente ao Pregão nº. 22/2012, sobre o montante de R\$ 29.510,00 (Vinte e nove mil quinhentos e dez reais) relativo à nota fiscal nº. 708 totalizando assim uma importância de R\$ 147,55 (Cento e quarenta e sete reais e cinquenta e cinco centavos), em estrito cumprimento as condições editalícias, bem como as determinações contidas na legislação aplicável.



## Relatório de Ocorrências Ativas

### Ocorrência 6:

Tipo Ocorrência: Multa - Lei nº 8666/93, art. 87, inc. II  
Motivo: Inexecução total ou parcial do contrato  
UASG Sancionadora: 257049 - DISTRITO SANIT.ESP.INDÍGENA - PORTO VELHO  
Data Aplicação: 11/04/2013 Valor da Multa: R\$ 213,34  
Número do Processo: 25061000249201354 Número do Contrato: 2012PR00022  
Descrição/Justificativa: A empresa Betaniamed Comercial LTDA - Me foi penalizada com a cobrança de multa moratória de 0,05% (cinco centésimo por cento) por dez dias de atraso na entrega dos bens objeto da nota de empenho nº. 800710/2012 referente ao Pregão nº. 22/2012, sobre o montante de R\$ 42.667,25 (Quarenta e dois mil seiscentos e sessenta e sete reais e vinte e cinco centavos) relativo à nota fiscal nº. 715 totalizando assim uma importância de R\$ 213,34 (Duzentos e treze reais e trinta e quatro centavos), em estrito cumprimento as condições editalícias, bem como as determinações contidas na legislação aplicável.

### Ocorrência 7:

Tipo Ocorrência: Multa - Lei nº 8666/93, art. 87, inc. II  
Motivo: Inexecução total ou parcial do contrato  
UASG Sancionadora: 257049 - DISTRITO SANIT.ESP.INDÍGENA - PORTO VELHO  
Data Aplicação: 11/04/2013 Valor da Multa: R\$ 150,00  
Número do Processo: 25061000250201318  
Descrição/Justificativa: A empresa Betaniamed Comercial EIRELI - EPP foi penalizada com a cobrança de multa moratória no valor de R\$ 150,00 devido ao atraso dos bens, materiais permanentes de odontologia, sobre a fatura nº. 782/2012.

### Ocorrência 8:

Tipo Ocorrência: Multa - Lei nº 8666/93, art. 87, inc. II  
Motivo: Inexecução total ou parcial do contrato  
UASG Sancionadora: 257049 - DISTRITO SANIT.ESP.INDÍGENA - PORTO VELHO  
Data Aplicação: 11/04/2013 Valor da Multa: R\$ 150,00  
Número do Processo: 25061000250201389 Número do Contrato: 2012PR00022  
Descrição/Justificativa: A empresa Betaniamed Comercial LTDA - Me foi penalizada com a cobrança de multa moratória de 0,05% (cinco centésimo por cento) por dez dias de atraso na entrega dos bens objeto da nota de empenho nº. 800767/2012 referente ao Pregão nº. 22/2012, sobre o montante de R\$ 30.000,00 (Trinta mil) relativo à nota fiscal nº. 782 totalizando assim uma importância de R\$ 150,00 (Cento e cinquenta reais), em estrito cumprimento as condições editalícias, bem como as determinações contidas na legislação aplicável.



## Relatório de Ocorrências Ativas

### Ocorrência 9:

Tipo Ocorrência: Multa - Lei nº 8666/93, art. 87, inc. II  
Motivo: Inexecução total ou parcial do contrato  
UASG Sancionadora: 257049 - DISTRITO SANIT.ESP.INDÍGENA - PORTO VELHO  
Data Aplicação: 01/02/2013 Valor da Multa: R\$ 3.077,30  
Número do Processo: 25061000642201340  
Descrição/Justificativa: A empresa Betaniamed Comercial LTDA - ME foi penalizada com a cobrança de multa moratória no valor de R\$ 3.077,30 (Três mil setenta e sete reais e trinta centavos) por atraso na entrega dos bens, materiais permanentes de odontologia, sobre a fatura nº. 578/2012.

### Ocorrência 10:

Tipo Ocorrência: Multa - Lei nº 8666/93, art. 87, inc. II  
Motivo: Inexecução total ou parcial do contrato  
UASG Sancionadora: 257049 - DISTRITO SANIT.ESP.INDÍGENA - PORTO VELHO  
Data Aplicação: 20/09/2013 Valor da Multa: R\$ 4,31  
Número do Processo: 25061000727201326 Número do Contrato: 2012PR00022  
Descrição/Justificativa: A empresa Betaniamed Comercial LTDA - Me foi penalizada com a cobrança de multa moratória de 0,05% (cinco centésimo por cento) por três dias de atraso na entrega dos bens objeto da nota de empenho nº. 800467/2013 referente ao Pregão nº. 22/2012, sobre o montante de R\$ 2.750,00 (Dois mil setecentos e cinquenta reais) relativo à nota fiscal nº. 967 totalizando assim uma importância de R\$ 4,13 (Quatro reais e treze centavos), em estrito cumprimento as condições editalícias, bem como as determinações contidas na legislação aplicável.

### Ocorrência 11:

Tipo Ocorrência: Multa - Lei nº 8666/93, art. 87, inc. II  
Motivo: Outros  
UASG Sancionadora: 120025 - MAER-EPCAR-ESCOLA PREPARAT.CADETES DO AR/MG  
Data Aplicação: 04/06/2013 Valor da Multa: R\$ 2.321,00  
Número do Processo: 67550015772201232  
Descrição/Justificativa: Atraso injustificado na execução do Pregão nº 17/EPCAR/2012.



Sistema de Cadastramento Unificado de Fornecedores - SICAF

**Relatório de Ocorrências Ativas Impeditivas de Licitar**

**Dados do Fornecedor**

CNPJ: 09.560.267/0001-08 DUNS®: 899436433  
Razão Social: BETANIAMED COMERCIAL LTDA  
Nome Fantasia: BETANIAMED  
Situação do Fornecedor: Credenciado

Nenhum registro de Ocorrência Ativa encontrado para o fornecedor

*Om*

*fs*

*fs*





Sistema de Cadastramento Unificado de Fornecedores - SICAF

**Relatório de Prováveis Ocorrências Impeditivas Indiretas do Fornecedor**

**Dados do Fornecedor**

CNPJ: 09.560.267/0001-08 DUNS®: 899436433  
Razão Social: BETANIAMED COMERCIAL LTDA  
Nome Fantasia: BETANIAMED  
Situação do Fornecedor: Credenciado

Nenhum registro de Ocorrência Impeditiva Indireta encontrado para o fornecedor.

*Or* *fs*

*J*



## Sistema de Cadastramento Unificado de Fornecedores - SICAF

### Declaração

Declaramos para os fins previstos na Lei nº 8.666, de 1993, conforme documentação registrada no SICAF, que a situação do fornecedor no momento é a seguinte:

#### Dados do Fornecedor

CNPJ: 09.560.267/0001-08 DUNS®: 899436433  
Razão Social: BETANIAMED COMERCIAL LTDA  
Nome Fantasia: BETANIAMED  
Situação do Fornecedor: Credenciado Data de Vencimento do Cadastro: 05/07/2024  
Natureza Jurídica: SOCIEDADE EMPRESÁRIA LIMITADA  
MEI: Não  
Porte da Empresa: Empresa de Pequeno

#### Ocorrências e Impedimentos

Ocorrência: Consta  
Impedimento de Licitar: Nada Consta  
Ocorrências Impeditivas indiretas: Nada Consta  
Vínculo com "Serviço Público": Nada Consta

#### Níveis cadastrados:

Automática: a certidão foi obtida através de integração direta com o sistema emissor. Manual: a certidão foi inserida manualmente pelo fornecedor.

##### I - Credenciamento

##### II - Habilitação Jurídica

##### III - Regularidade Fiscal e Trabalhista Federal

Receita Federal e PGFN	Validade:	07/07/2024	Automática
FGTS	Validade:	05/02/2024	Automática
Trabalhista ( <a href="http://www.tst.jus.br/certidao">http://www.tst.jus.br/certidao</a> )	Validade:	13/07/2024	Automática

##### IV - Regularidade Fiscal Estadual/Distrital e Municipal

Receita Estadual/Distrital	Validade:	03/04/2024
Receita Municipal	Validade:	27/01/2024

##### V - Qualificação Técnica

##### VI - Qualificação Econômico-Financeira

Validade: 30/04/2024



601543

2

4

Om

PRO X

[th]  
DESIGN

Registro ANVISA: 82278250001



**Alta qualidade.**

- Excelente nitidez radiográfica.
- Menor tempo de exposição.
- Maior segurança.
- Maior precisão.

**Importante**

O equipamento modelo ION PRO-X COLUNA MOVEL PLUS PANTOGRAFICO - contem dois modos de trabalho: com ajuste manual do tempo feito pelo operador ou com tempo pré-definido feito automaticamente no micro processador interno do equipamento. O sistema automático contém as seguintes funções: seleção de tipo de filme (digital ou sensor digital, películas tipo F/E/D ), tipo de paciente (adulto /criança), tipo de tratamento (Maxilar / Mandíbula / Bitewing), tipo de dente (incisivo / canino /pré- molar / molar), tipo de Bitewing (anterior / posterior). No equipamento contém sistema de compensação de tempo devido á variação de tensão de rede.

**Qualidade Radiográfica**

Tempo de exposição rigidamente controlado por dispositivo eletrônico digital microprocessado, o que permite a obtenção de radiografias com qualidade constante e tempo de exposições exato.

**Proteção Radiológica**

Rigorosamente controlada e testada, não permite fugas de radiação. O Aparelho também está equipado com duplo colimador de chumbo de 1 mm que direciona os raios para o objetivo radiográfico principal.

**Equipamentos**

Funcionamento em 127 e 220 volts (conversão manual) e regulador eletrônico de tensão. Comando Eletrônico Digital

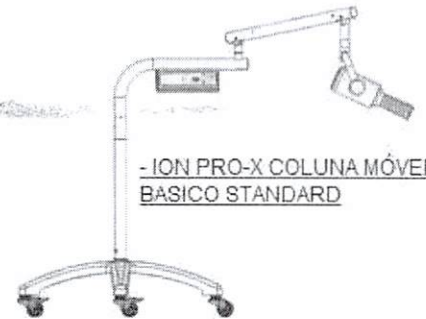
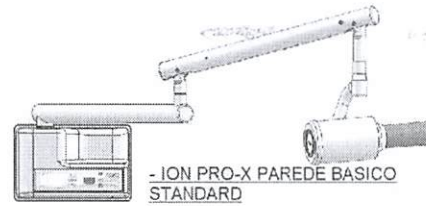
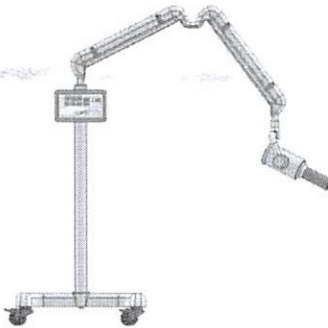

Microprocessador Centesimal. Cabeçote de Raio X com ampola totalmente imersa em óleo isolante especial, fechado á vácuo, proporcionando uma vida mais longa ao aparelho. Cabo espiralado que permite o disparo em até 5 mts de distancia. Articulações com movimento de 360. Pintura com tinta poliuretana propiciando uma melhor harmonia com o conjunto do consultório.

**Laudo Radiométrico ( Radiação de fuga )**

Os equipamentos PRO-X são individualmente atestados por um físico credenciado, o laudo técnico acompanha o produto.

**Características Técnicas**

- Rede.....127-220 Volts AC
- Correntes de uso.....12A (127V) 5.5A (220V)
- Modelo 70 KV
- Tempo de exposição.....0.07 a 3 seg.
- Intensidade de corrente do tubo.....8 Ma
- Foco .....0,8x0,8 mm

**Registro ANVISA:**

82278250001

**Contato:**

- AV. Presidente Vargas,383 CEP:14315-336
- Batatais - SP Fone: 16 3761- 7410
- E - Mail: [comercial@raioxprox.com.br](mailto:comercial@raioxprox.com.br)
- Site: [www.raioxprox.com.br](http://www.raioxprox.com.br)
- BPF: 8227825
- CNPJ: 31.922.673/0001-22
- Inscrição Estadual: 208126654114

Handwritten initials and marks.

01544



# Consultas

ANVISA - Agência Nacional de Vigilância Sanitária

Detalhes do Produto	
Nome da Empresa	Cleonice Aparecida Prodossimo de Arruda
CNPJ	31.922.673/0001-22
Autorização	8.22.782-5
Produto	APARELHO DE RAIOS-X ODONTOLÓGICO ION PRO-X

Modelo Produto Médico
1000 - COLUNA MÓVEL BASICO STANDARD; 1100 - PAREDE BASICO STANDARD; 1200 - FIXO PISO BASICO STANDARD; 1001 - COLUNA MOVEL BASICO PANTOGRAFICO; 1101 - PAREDE BASICO PANTOGRAFICO; 1201 - FIXO PISO BASICO PANTOGRAFICO
1010 - COLUNA MOVEL PLUS STANDARD; 1110 - PAREDE PLUS STANDARD; 1210 - FIXO PISO PLUS STANDARD; 1011 - COLUNA MOVEL PLUS PANTOGRAFICO; 1111 - PAREDE PLUS PANTOGRAFICO; 1211 - FIXO PISO PLUS PANTOGRAFICO

Tipo de Arquivo	Arquivos	Expediente, data e hora de inclusão
[sem dados cadastrados]		

Nome Técnico	Aparelho de Raios X Odontologico
Registro	82278250001
Processo	25351099495202361
Fabricante Legal	Cleonice Aparecida Prodossimo de Arruda
Classificação de Risco	III - ALTO RISCO
Vencimento do Registro	17/04/2033
Situação	[sem dados cadastrados]
Data de Publicação	[sem dados cadastrados]

Produtos e Serviços com Conformidade Avaliada

**Certificados**

Resultado da Consulta:

1 Certificado(s)  
12 Produtos(s)  
0 Serviços(s)

Página 1

Certificador: NCC N° Certificado: **NCC 23.09819** Tipo: Produto Emissão: 25/01/2023 Validade: 25/01/2028 Status do Certificado: Ativo

**Doc. Normativo**

CNPJ/CPF	Razão Social / Nome (PF)	Nome fantasia	Endereço	Status	Papel da empresa
31922673000122	CLEONICE APARECIDA PRODOSSIMO DE ARRUDA.		AVENIDA PRESIDENTE VARGAS, 383 - - RIACHUELO BATATAIS - SÃO PAULO, - BRASIL	ATIVO	SOLICITANTE/FABRICANTE
▼ Marca	▼ Modelo	▼ Importado	▼ Descrição		
PRO X	COLUNA MOVEL BASICO PANTOGRAFICO	NÃO	APARELHO DE RAIOS-X ODONTOLÓGICO - 127 VOLTS OU 220 VOLTS I 60 HZ I 69 KW +/- 20% PARA 67 KV E CORRENTE ANÓDICA DE 8 MA +/- 20%.		
PRO X	COLUNA MÓVEL BASICO STANDARD	NÃO	APARELHO DE RAIOS-X ODONTOLÓGICO - 127 VOLTS OU 220 VOLTS I 60 HZ I 69 KW +/- 20% PARA 67 KV E CORRENTE ANÓDICA DE 8 MA +/- 20%.		
PRO X	COLUNA MOVEL PLUS PANTOGRAFICO	NÃO	APARELHO DE RAIOS-X ODONTOLÓGICO - 127 VOLTS OU 220 VOLTS I 60 HZ I 69 KW +/- 20% PARA 67 KV E CORRENTE ANÓDICA DE 8 MA +/- 20%.		
PRO X	COLUNA MOVEL PLUS STANDARD	NÃO	APARELHO DE RAIOS-X ODONTOLÓGICO - 127 VOLTS OU 220 VOLTS I 60 HZ I 69 KW +/- 20% PARA 67 KV E CORRENTE ANÓDICA DE 8 MA +/- 20%.		
PRO X	FIXO PISO BASICO PANTOGRAFICO	NÃO	APARELHO DE RAIOS-X ODONTOLÓGICO - 127 VOLTS OU 220 VOLTS I 60 HZ I 69 KW +/- 20% PARA 67 KV E CORRENTE ANÓDICA DE 8 MA +/- 20%.		
PRO X	FIXO PISO BASICO STANDARD	NÃO	APARELHO DE RAIOS-X ODONTOLÓGICO - 127 VOLTS OU 220 VOLTS I 60 HZ I 69 KW +/- 20% PARA 67 KV E CORRENTE ANÓDICA DE 8 MA +/- 20%.		
PRO X	FIXO PISO PLUS PANTOGRAFICO	NÃO	APARELHO DE RAIOS-X ODONTOLÓGICO - 127 VOLTS OU 220 VOLTS I 60 HZ I 69 KW +/- 20% PARA 67 KV E CORRENTE ANÓDICA DE 8 MA +/- 20%.		
PRO X	FIXO PISO PLUS STANDARD	NÃO	APARELHO DE RAIOS-X ODONTOLÓGICO - 127 VOLTS OU 220 VOLTS I 60 HZ I 69 KW +/- 20% PARA 67 KV E CORRENTE ANÓDICA DE 8 MA +/- 20%.		
PRO X	PAREDE BASICO PANTOGRAFICO	NÃO	APARELHO DE RAIOS-X ODONTOLÓGICO - 127 VOLTS OU 220 VOLTS I 60 HZ I 69 KW +/- 20% PARA 67 KV E CORRENTE ANÓDICA DE 8 MA +/- 20%.		
PRO X	PAREDE BASICO STANDARD	NÃO	APARELHO DE RAIOS-X ODONTOLÓGICO - 127 VOLTS OU 220 VOLTS I 60 HZ I 69 KW +/- 20% PARA 67 KV E CORRENTE ANÓDICA DE 8 MA +/- 20%.		
PRO X	PAREDE PLUS PANTOGRAFICO	NÃO	APARELHO DE RAIOS-X ODONTOLÓGICO - 127 VOLTS OU 220 VOLTS I 60 HZ I 69 KW +/- 20% PARA 67 KV E CORRENTE ANÓDICA DE 8 MA +/- 20%.		
PRO X	PAREDE PLUS STANDARD	NÃO	APARELHO DE RAIOS-X ODONTOLÓGICO - 127 VOLTS OU 220 VOLTS I 60 HZ I 69 KW +/- 20% PARA 67 KV E CORRENTE ANÓDICA DE 8 MA +/- 20%.		



*Om*

*fs*

*jo*



# CATÁLOGO DE PRODUTOS



## Linha Prime Tradição e Excelência em Odontologia

◆ ◆ ◆ ◆ ◆  
**Dentemed**  
equipamentos odontológicos

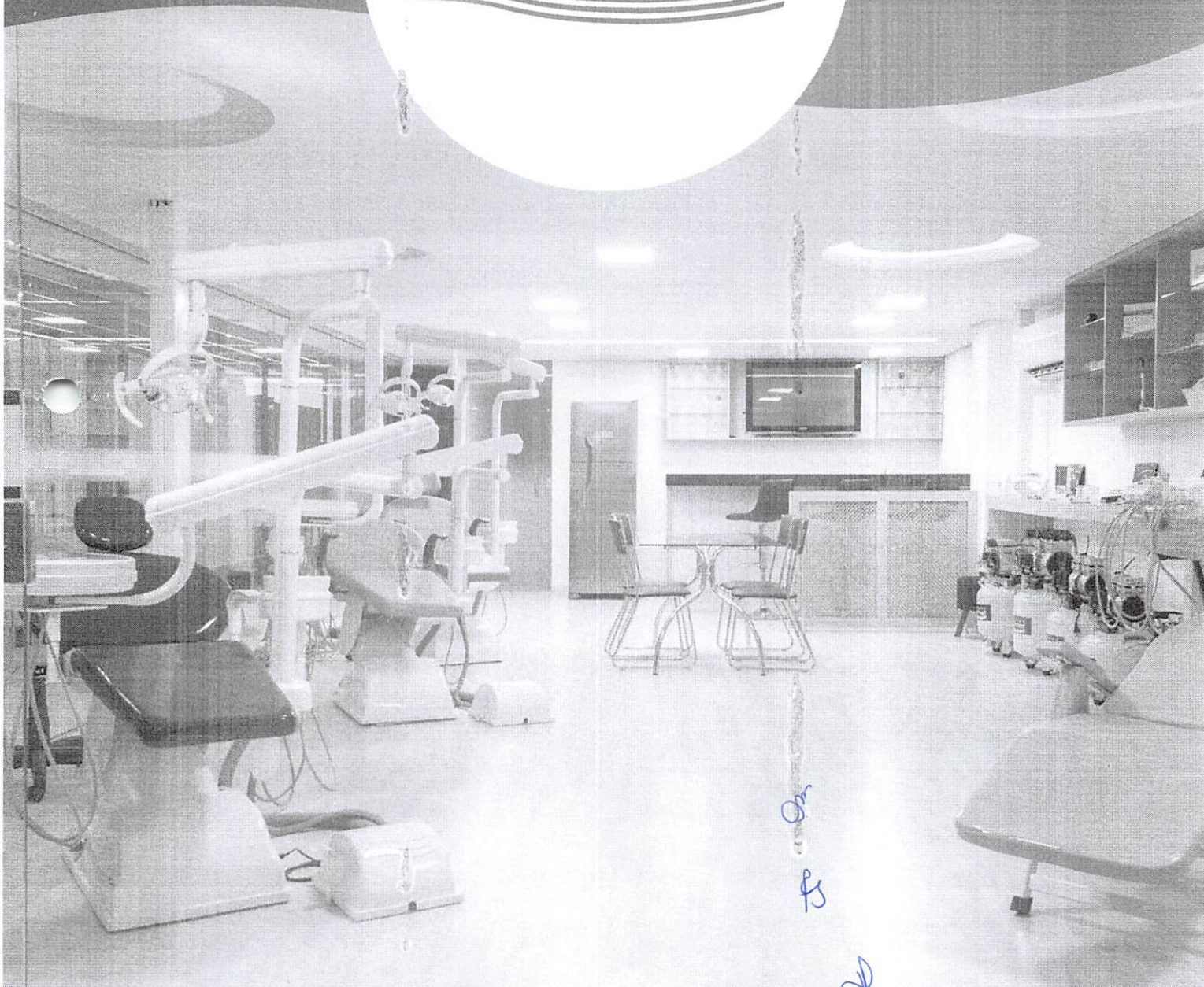

Dr.  
B  
D

001547





# Magnus Prime Flex ou Cart

Refletor Prime HL-100 Full Led. Amplo giro de 620°. Espelho multifacetado com tratamento multicoating. Dupla proteção do espelho resistente e transparente

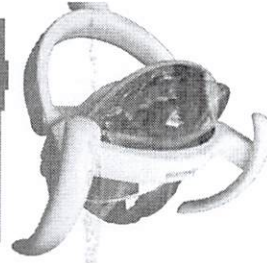

Braço do equipo com travamento Pneumático ou Manual (Manopla).

Unidade auxiliar para até 3 sugadores de alta potência e seringa triplice.

Revestimento do estofamento em material PVC laminado, sem costuras, com proteção plástica para os pés do paciente.

Joystick.

Posições de trabalho, volta zero e Trendelenburg.

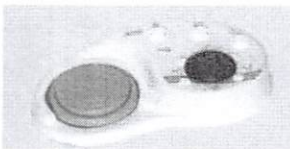

Opcional: Pedal multifuncional externo ou acoplado com todas as funções da cadeira

Exclusivo sistema de instalação com caixa de ligação integrada (Interna) ou Externa a estrutura da cadeira.

Regulagem externa de ar e água para comodidade do profissional

## TAMBÉM NA OPÇÃO CART



Consulte opcionais disponíveis conforme sua necessidade *dm*



RMS Anvisa 80349600007

**Dentemed**  
equipamentos odontológicos

001548



# Características Principais:

## Consultório Odontológico Magnus Prime Flex ou Cart

### + Opcionais e/ou Acessórios

### Dentemed



**Cadeira Odontológica Prime:** Estrutura construída em aço maciço, com tratamento anticorrosivo e revestida em poliestireno alto impacto. Base desenho ergonômico em aço maciço com debrum antiderrapante, dispensa de fixação no piso. Pintura da estrutura de aço por eletrostática e por tinta epóxi, rigorosa por processo garantindo atendimento as normas de sustentabilidade e biossegurança. Botão ON/OFF. Pedal de comando multifuncional com design integrado a base da cadeira ou separado tipo móvel (acionamento equipo, cadeira e refletor), acionamento por joystick da movimentação subida e descida do encosto e do assento, 01 botão de acionamento e ajuste da intensidade do refletor, 01 botão de acionamento de volta zero, 01 botão para acionamento das 03 programações de trabalho (memorização do status do refletor) e Last Position (última posição de trabalho acionada trendelemburg -5°). Sistema de elevação eletromecânico acionado por motorreductores, sistema eletrônico integrado e de baixa voltagem de 24 volts. Sistema tipo pantográfico de elevação com capacidade de elevação de até 200 kg (Paciente + Acessórios + Opcionais). Sistema incorporado de segurança com amortecedor, antiesmagamento. Placa com revestimento em material com isolamento elétrico, proteção UV, anti-umidade e grau máximo de proteção antichama (UL94 V-0). Placa com sistema full range garantindo segurança elétrica mesmo em lugares com alta oscilação de energia. Tensão de alimentação 90 a 240 Vac ~ 50/60Hz. Apoios dos braços, direitos e esquerdo, com acabamentos arredondado, projetado para facilitar o acesso do paciente e aumentar a produtividade do profissional, dispensa movimentação e facilita a limpeza e desinfecção. com estrutura interna de metal com opção rebatível. Encosto de cabeça (cabeciera) anatômico, removível, com regulagem de altura e com opção biarticulado (regulagem de altura com movimentos anterior, posterior e longitudinal e sistema de trava por alavanca).

Estofamento de espuma injetada com revestimento em 100% PVC laminado sem costuras, com apoio lombar ressaltado. Caixa de ligação compacta construída em ABS com cantos arredondados com opção com caixa de ligação incorporada com tubulação embutida e sem manobra corrugada exposta (Tubulação embutida). Ambidestra (atende a destros e canhotos).

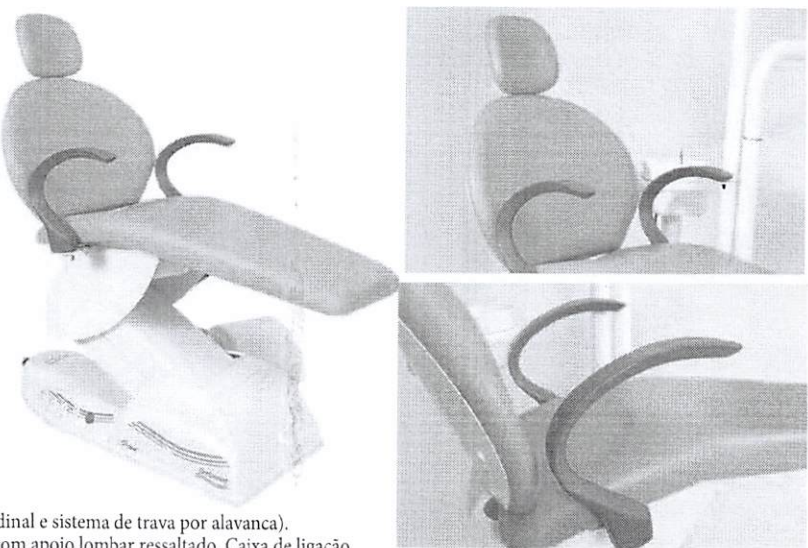

#### Equipo odontológico Prime:

**Tipo Flex** acoplado a cadeira, com braços articuláveis com movimento horizontal e movimento vertical com travamento manual (acionado por manopla localizada sob o braço) ou travamento pneumático (acionado por botão localizado sob corpo do equipo) proporcionando liberdade aos movimentos travamento e do equipo.

**Ou Tipo Cart** sobre rodas, pedestal em aço maciço, com tratamento anticorrosivo, revestido em poliestireno, móvel com quatro rodízios.

Mesa Corpo do equipo construído em aço maciço com tratamento anticorrosivo, revestido em poliestireno de alto impacto, com proteção UV, que evita o amarelamento das peças. Suporte dos instrumentos integrado à mesa e escalonado, com angulação de 45°, encaixe preciso o qual evita a queda involuntária dos instrumentos e facilita a limpeza e o manuseio para ergonomia do profissional. Suporte para até 05 terminais sendo com 01 terminal com uma seringa triplice com bico giratório, removível e autoclavável, 01 a 03 terminal (ais) bordem refrigerado para alta rotação e 01 ou 02 terminal(ais) bordem para micromotor pneumático. Suporte das pontas com acionamento pneumático individual. A regulagem da água e do ar spray dos instrumentos é realizada de forma prática e rápida pelo próprio dentista, sem a necessidade de chamar um técnico. Pedal progressivo para acionamento das peças de mão. Bandeja em alumínio anodizado, removível e autoclavável. Puxador bilateral, central e frontal. Mangueiras tipo oblate lisas, arredondadas, leves e flexíveis, sem ranhuras ou estrias. Reservatório de água translúcido acoplado ao equipo ou a unidade auxiliar de 500 ou 1.000 ml. Caixa de ligação compacta construída em ABS com cantos arredondados.

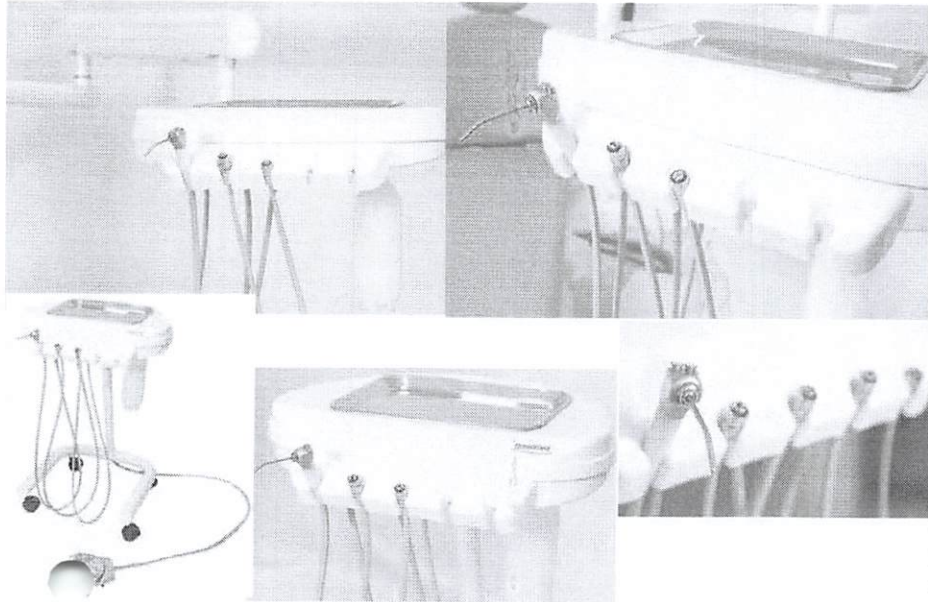

**Unidade Auxiliar Odontológica Prime:** Acoplada à cadeira com estrutura interna em aço com pintura epóxi. Rebatível com giro até de 180° auxilia a aproximação da assistente à cadeira. Cuba da cuspeira, em PBT ou porcelana ou cerâmica, removível para desinfecção e com ralo para retenção de sólidos e cobertura para evitar respingos. Unidade com corpo revestido em plástico de alto impacto. Com um sugador com diâmetro 6,5 mm tipo venturi e/ou outro sugador alta potência ou para bomba a vácuo e/ou com uma seringa triplice. Separador de detritos na mangueira e/ou na caixa de comando. Suporte dos sugadores com acionamento automático pneumático. Pintura na cor gelo, com tratamento anticorrosivo. Acionamento da água manual ou elétrico por pedal, ou por botão ou por sensor de proximidade ou por comando PAD. Mangueiras lisas, arredondadas, leves e flexíveis, sem ranhuras ou estrias.



**Refletor Odontológico Prime:** Fonte de luz fria, não gera calor no campo operatório. Multifocal iluminação por LED, com 04 intensidades de luz regressiva com a máxima de 40.000 LUX, 25.000, 8.000 e a mínima de 3.000 Lux (isenta de ondas polimerizantes evitando a fotoativação indesejada) (+/-15%), com variação de +/-20%, numa distância da fonte de luz 700 MM. Acionamento por sensor de proximidade e no pedal da cadeira. Temperatura de cor: 5.000 - 5.300°K. Cabeçote em material resistente, estrutura em polímero injetado, possui alta durabilidade e permite ampla mobilidade em diversas posições com giro 620° horizontal, vertical e orbital. Espelho multifacetado com sistema de iluminação LED por reflexo (luz indireta) que evita sombras durante trabalho (Cada faceta é microfacetada para obter luz natural de alta qualidade, absolutamente sem sombra). Dupla proteção do espelho em material transparente. Protetor frontal removível, construído em policarbonato transparente. Braço multiarticulado balanceado com mola e articulações metálicas. Puxadores bilaterais removíveis e autoclaváveis em forma de alça.

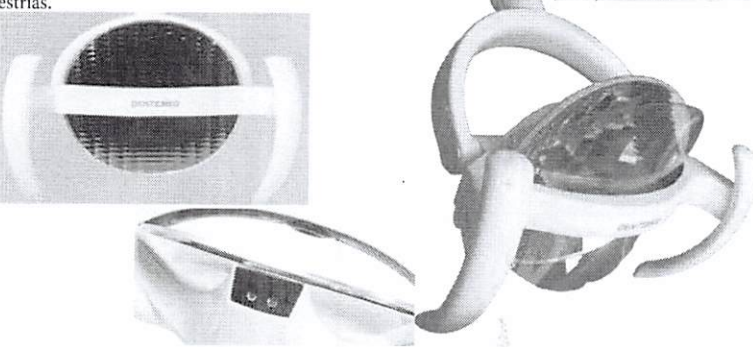



# Opcionais



Braço Flex com travamento pneumático.

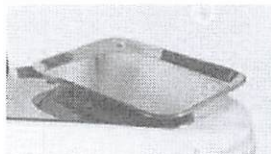

Bandeijas autoclaváveis em inox.



Cabeceira Multiarticulada com posição infantil, PCD e cadeirante.



Braços laminados rebatíveis e escamoteáveis com abertura completa.

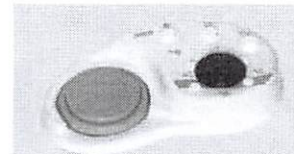

Pedal multifuncional fixo ou móvel com todas as funções da cadeira, incluindo peças de mão, refletor e cuspeira.



01 ou 02 Terminal(is) extra de alta rotação ou Terminal Baixa rotação refrig. (Com Spray)



Exclusivo sistema de instalação com caixa de coleta acoplada ou externa conforme necessidade do local.



Filtro Detritos Incorporado na caixa de comando e de ligação



Acionamento da água da cuspeira eletrônico temporizado no pedal ou através de sensor.

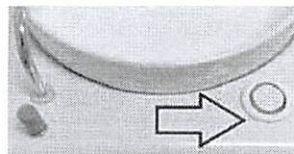

Acionamento temporizado da água da cuspeira por botão sensorizado por aproximação.



Reservatório de água potável e líquido bactericida de 1000ml (1 litro)



Sistema de aspiração do equipo com válvula antirrefluxo

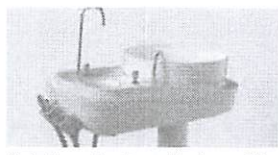

Rebatimento da unidade auxiliar com movimentos de até 80 graus.



Braço assistente para até 3 sugadores, seringa tríptica e bomba de vácuo.

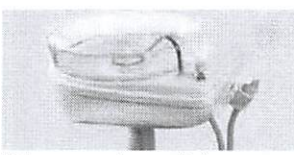

Cuba em porcelana, cerâmica, translúcida ou PBT super resistente.



Puxadores laterais ou puxador frontal incorporados.



Fotopolimerizador acoplado, com radiômetro incorporado.

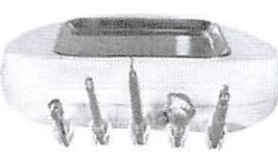

Terminal com Ultrassom Bordem (Scaler Magnus) e/ou Terminal com um Jato de bicarbonato bordem Jet Magnus



Negatoscópio de LED acoplado.

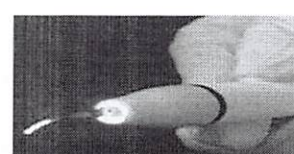

Kit Ultrassom Piezoelétrico com led Incorporado ao Equipo

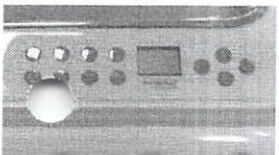

Equipo com teclado e visor digital de função acionada.



Manômetro Incorporado.



Tubulação totalmente embutida com caixa de coleta incorporada ou externa.



Segundo sugador e seringa tríptica incorporados à unidade auxiliar.

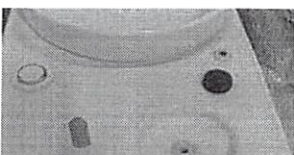

Sensor de aproximação temporizado eletrônico de alta sensibilidade.

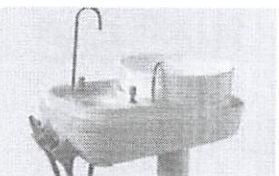

Porta copo com registro e/ou segundo sugador para bomba à vácuo

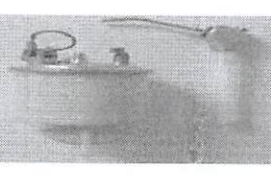

Sistema exclusivo de aquecimento de água da seringa tríptica.

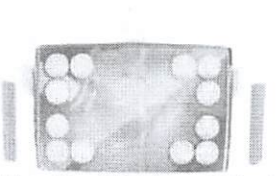

Refletor Prime CX249-24 com 12 (doze) EDs de alta potência (100.000 lux) 0 6 cores de ajuste temperatura de 000 Åa 6000k, (Cor amarela/Laranja).



Refletor Prime CX249-23 com 06 (Seis) Leds de alta potência (45.000 lux) com 07 ajustes de intensidades (lux)



Filtro regulador de ar com drenagem automática.

BS Om

J



# Mochos a Gás

Material resistente, encosto com regulagem longitudinal, estofado ergonômico.



## Silver

1 alavanca sublateral, Encosto fixo em PU.



## Prata

1 alavanca sublateral, Encosto anatômico estofado regulagem longitudinal.



## Gold

2 alavancas sublaterais, regulagem longitudinal e de inclinação.



## Ouro

2 alavancas sublaterais, regulagem longitudinal e de inclinação.



## Ouro Cromado

2 alavancas sublaterais, regulagem longitudinal e de inclinação, pés silicone e base cromada.

Assento e encosto estofados com espuma injetada em poliuretano moldado, resistente e anatômico com densidade D33 e anti-deformante, revestido em PVC laminado e expandido ou couro sintético ou em polímero tipo colmeia, anatomicamente e totalmente sem costuras, superfície lisa e lavável, garantindo maior resistência e rigidez com resistência a luz e rasgos de fácil limpeza e desinfecção. Estofamento disponível em mais de 20 cores. Assento anti-deformante com estofamento anatômico, pouco espesso, com borda anterior arredondada, com rebaixamento das pernas anatômico com borda da frente arredondada e encurvada para baixo evita compressão de artérias, veias, nervos e tendões de músculos. Assento anatômico com movimentos acionados através de alavanca sub-lateral com o movimento de descida impulsionado pelo peso do usuário e de subida por ação de uma mola, amortecidos por sistema de gás pressurizado(pneumático) que permitem movimentos suaves e o posicionamento na altura desejada. Altura máxima do assento de 540 mm e mínima de 400 mm, diâmetro do assento: 380 mm, curso de regulagem de altura do encosto: 83 a 98 mm e capacidade de carga 135 kg. Largura aproximadamente 42 cm, comprimento= 490/510mm.

Encosto ergonômico tipo concha, de espaldar alto, com encosto de altura ajustável de 42 a 48 cm e comprimento de 34 cm e espessura de 3 cm com espaldar médio com estofamento anatômico e côncavo com amplo preenchimento da parte lombar com grande conforto ao profissional.

Encosto fixo em PU (sem estofamento) fácil limpeza e grande resistência, exclusivo modelo Silver)

Encosto anatômico com regulagem quanto à inclinação, oscilante com movimentos regulares de afastamento e aproximação, com movimentos de inclinação em torno de 10° para frente e 8° para trás, através de uma alavanca abaixo do assento e regulagem longitudinal de fácil ajuste. (Modelos Ouro ou Ouro Cromado ou Gold)

Cinco rodízios duplos de 6,5 cm de diâmetro e resistentes em poliuretano proporcionando melhor estabilidade e movimentação, fixados nas extremidades da base de sustentação revestida em poliestireno de alto impacto (Modelos Silver ou Prata ou Ouro ou Gold)

Cinco rodízios duplos em silicone e resistentes proporcionando melhor estabilidade e movimentação com maior duração, fixados nas extremidades da base de sustentação.

(Exclusivo Ouro Cromado)

Base e estrutura em aço tubular pintado em epóxi revestido com capa telescópica do pedestal em polipropileno que permite melhor acabamento, na cor preta ou cinza. (Modelos Silver ou Prata ou Ouro ou Gold)

Base cromada e estrutura em aço tubular pintado em epóxi revestido com capa telescópica em polipropileno que permite melhor acabamento, na cor preta. (Exclusivo Ouro Cromado)



Opcionais:



Estrutura na cor Cinza



Aro apoio pés ajustável





**Autorizado Dentemed**



Todos os produtos possuem certificados do Inmetro e número de registro na Anvisa tendo as suas especificações técnica no SGQ ( sistema de gestão da qualidade), dentro do departamento de engenharia no controle da informação documentada.

    
@dentemedbrasil

 Rua Antonio Gravatá, 136, A. Betânia  
Belo Horizonte/MG - CEP 30570-040

 [www.dentemed.com.br](http://www.dentemed.com.br)

 (31) 2527-8294

 (31) 99822-4806



001552



# Consultas

ANVISA - Agência Nacional de Vigilância Sanitária

Detalhes do Produto	
Nome da Empresa	DENTEMED EQUIPAMENTOS ODONTOLÓGICOS LTDA
CNPJ	07.897.039/0001-00
Autorização	8.03.496-0
Produto	CONSULTÓRIO ODONTOLÓGICO MAGNUS PRIME

Modelo Produto Médico
CART
FLEX
X5
X8
X6
X6G
X12
X12G

Tipo de Arquivo	Arquivos	Expediente, data e hora de inclusão
INSTRUÇÕES DE USO OU MANUAL DO USUÁRIO DO PRODUTO	MCMP Instruções Uso - Consultório PRIME - REV17.pdf	4661063228 - 08/09/2022 07:28:32

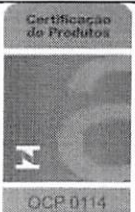

Nome Técnico	Consultorio Odontologico
Registro	80349600007
Processo	25351634524201968
Fabricante Legal	DENTEMED EQUIPAMENTOS ODONTOLÓGICOS LTDA
Classificação de Risco	I - BAIXO RISCO
Vencimento do Registro	VIGENTE
Situação	[sem dados cadastrados]
Data de Publicação	[sem dados cadastrados]

	<h1>Certificado de Conformidade</h1>	
	<h2>n.º 19052</h2>	

Produto:	Consultório odontológico	
Marca:	Dentemed	
Modelos:	Magnus Prime Cart	Magnus Prime X6
	Magnus Prime Flex	Magnus Prime X6 G
	Magnus Prime X5	Magnus Prime X12
	Magnus Prime X8	Magnus Prime X12 G
Solicitante:	Dentemed Equipamentos Odontológicos Ltda. Rua Antônio Gravatá, n. 136 – Betânia, Belo Horizonte, MG. CEP.: 30.570-040. CNPJ.: 07.897.039/0001-00.	
Fabricante:	Dentemed Equipamentos Odontológicos Ltda. Rua Antônio Gravatá, n. 136 – Betânia, Belo Horizonte, MG. CEP.: 30.570-040. CNPJ.: 07.897.039/0001-00.	
Fabricante legal:	Não aplicável	
Fabricante contratado:	Não aplicável	
Regulamentos:	Portaria Inmetro n. 384 de 18/12/2020. Instrução normativa da ANVISA, n. 116 de 21/12/2021.	
Modelo de certificação:	5	
Normas técnicas:	ABNT NBR IEC 60601-1:2010 + EM1:2016; ABNT NBR IEC 60601-1-2:2017; ABNT NBR IEC 60601-1-6:2011 + EM1:2020; ABNT NBR IEC 60601-1-9:2010 + EM1:2014, somente os itens 4.1, 4.5.2 e 4.5.3; ABNT NBR IEC 80601-2-60:2015; ABNT NBR ISO 6875:2014; ISO 7494-1:2011; ISO 7494-2:2015; ISO 9680:2014.	
Processo de origem:	1796	
Data de aceite da proposta:	27/04/2017	
Data de realização da auditoria:	09 e 10/10/2019	

Data de emissão: 24/10/2019.  
Data da revisão: 11/08/2023.  
Válido até: indeterminado.



	<h1>Certificado de Conformidade</h1>	
	<h2>n.º 19052</h2>	

Características técnicas do produto:	<p>Tensão de alimentação: 100-240 Vac.</p> <p>Frequência de alimentação: 50/60 Hz.</p> <p>Grau de proteção IP: IP00 (equipamento e pedal).</p> <p>Tipo de proteção contra choque elétrico: classe I.</p> <p>Potência de entrada: 350 VA.</p> <p>Tipo de parte aplicada: tipo B.</p>
Versão do software:	M2 Prime V 2.9.
Manual do usuário:	<p>- MCMP Instruções Uso - Consult. Odont. Dentemed Magnus PRIME - Rev 17;</p> <p>- MTSMP - Manual Técnico de Serviços - Consultório PRIME – REV00.</p>
RMP:	Registro Mestre do Produto Dentemed, Rev.04

1. Acessórios e partes ensaiadas com o produto:

Reservatório de água.	Cabo de alimentação destacável.	Pedal de acionamento.
Sugador.	Ponteira da seringa tríplice.	Ponteira do fotopolimerizador.
Cuspideira.	Caixa de comando.	Mangueiras destacáveis para peças de mão.
Refletor 01 LED, modelo HL 100	Refletor 12 LEDs, modelo CX249-24	Refletor 6 LEDs, modelo CX249-23

<p>Data de emissão: 24/10/2019.</p> <p>Data da revisão: 11/08/2023.</p> <p>Válido até: indeterminado.</p>		
---	---	--

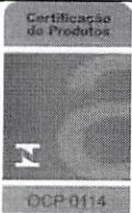
	<h1>Certificado de Conformidade</h1>	
	<h2>n.º 19052</h2>	

2. Relatórios de ensaios:

Laboratório	Norma	Relatório	Emissão
No Risk STE	ABNT NBR IEC 60601-1:2010 + EM1:2016	R182090	07/12/2018
No Risk STE	ABNT NBR IEC 60601-1:2010 + EM1:2016	R192320	28/08/2019
No Risk STE	ABNT NBR IEC 80601-2-60:2015	R192315	26/08/2019
No Risk STE	ABNT NBR ISO 6875:2014	R192316	26/08/2019
No Risk STE	ISO 7494-1:2011.	R192318	27/08/2019
No Risk STE	ISO 7494-2:2015.	R192319	27/08/2019
No Risk STE	ISO 9680:2014	R192317	27/08/2019
SGS-CSTC Standards Guangzhou Branch	ISO 9680:2014	GZME180800072401	13/09/2018
IBEC	ABNT NBR IEC 60601-1-2:2017	IBEC R212088	18/10/2021
		IBEC R212088-1	17/11/2021
No Risk STE	ABNT NBR IEC 60601-1:2010 + EM1:2016	R213021	08/12/2021
	ISO 9680:2014	R223094	09/03/2022
No Risk STE	ABNT NBR IEC 60601-1:2010 + EM1:2016	R213020	08/12/2021
SGS-CSTC Standards Shenzhen Branch	ISO 9680:2014	SZES220400228801	07/05/2022

Data de emissão: 24/10/2019.  
 Data da revisão: 11/08/2023.  
 Válido até: indeterminado.

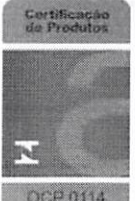

	<h1>Certificado de Conformidade</h1>	
	<h2>n.º 19052</h2>	

3. Histórico de revisões:

Rev.	Descrição	Data
0	Emissão Inicial	24/10/2019
1	Alteração na revisão do manual e inclusão da referência à descrição técnica.	26/06/2020
2	Atualização da norma ABNT NBR IEC 60601-1-2 para versão de 2017; inclusão de Relatório de Ensaio relacionado; alteração na revisão do manual de instruções; correção do ano da norma ABNT NBR IEC 60601-1-9.	26/01/2022
3	Inclusão de modelos na família, inclusão de novos acessórios, revisão do manual de instruções e revisão do RMP.	25/03/2022
4	Revisão do manual de instruções.	05/05/2022
5	Inclusão de modelos na família, inclusão de novos acessórios, revisão do manual de instruções, revisão do RMP e inclusão de relatórios de ensaios.	31/08/2022
6	Incluída a emenda 1 de 2020 da norma ABNT NBR IEC 60601-1-6 e alterada a versão da Portaria e Instrução Normativa.	11/08/2023

Este Certificado de Conformidade é válido somente acompanhado das páginas de 01 a 04. A validade deste Certificado está atrelada à realização das avaliações de manutenção e tratamento de possíveis não conformidades, conforme previsto no RAC específico. Para verificação da condição atualizada de regularidade deste Certificado de Conformidade deve ser consultado o banco de dados de produtos certificados do Inmetro (<http://www.inmetro.gov.br/prodcert/produtos/busca.asp>).

<p><b>NO RISK – Serviços Técnicos Especializados Ltda.</b>  <b>Acreditação Cgcre OCP n.º 0114</b>          Rua Paulo Honorato Soares, 125 – Distrito Industrial –          Cândido Mota / SP          (18)- 3341-2281  <a href="http://www.noriskste.com.br">www.noriskste.com.br</a></p>	<p>_____</p> <p><b>Alessandro C. Marroni</b>  <b>Diretor</b></p>
---	--

Data de emissão: 24/10/2019. Data da revisão: 11/08/2023. Válido até: indeterminado.	FQ 24 – rev.12
--	----------------

# CERTIFICADO

Sistema de Gestão para  
**ISO 13485:2016**

TÜV NORD Brasil certifica que a empresa

**Dentemed Equipamentos Odontológicos Ltda.**  
Rua Antônio Gravatá, 136 – A – Betânia  
30570-040 – Belo Horizonte – MG – Brasil

Implantou e utiliza um sistema de gestão de acordo com a norma acima, para o seguinte escopo

**Fabricação e montagem de cadeiras odontológicas.**

Número do Registro do Certificado **TNBR-25769**

Válido a partir de 10/01/2023

Válido até 14/12/2025

Certificação Inicial 2016



Reginaldo Maia  
Diretor Presidente



Barueri, 10/01/2023

A validade deste certificado está sujeita ao atendimento satisfatório e contínuo pela empresa das condições estabelecidas no contrato de certificação.

Este certificado permite o registro na relação de empresas certificadas do Sistema Brasileiro de Avaliação da Conformidade.

TÜV NORD Brasil Avaliações da Qualidade Eireli. Al. Madeira, 222 – 3º andar 06454-010 – Barueri – SP – Brasil [www.brtuv.com.br](http://www.brtuv.com.br)



001558



# CERTIFICADO

Sistema de Gestão de acordo com  
**ISO 9001:2015**

O Organismo de Certificação TÜV NORD Brasil confirma por este meio e em resultado da auditoria, avaliação e decisão de certificação de acordo com a norma ISO/IEC 17021-1:2016, que a organização

**Dentemed Equipamentos Odontológicos Ltda.**

Rua Antônio Gravatá, 136 - A – Betânia  
30570-040 – Belo Horizonte – MG – Brasil

opera um sistema de gestão em conformidade com os requisitos da ISO 9001:2015 e será avaliado quanto de 3 anos do certificado.

Escopo  
**Fabricação e montagem de consultórios odontológicos.**

Número de Registro do Certificado **TNBR-25770**

Válido de 10/01/2021  
Válido até 14/12/2022  
Certificação Inicial 2



fs

Om

D

001559



# ABO RECOMENDA SELO DE QUALIDADE

CERTIFICADO DE CONCESSÃO

DENTEMED EQUIPAMENTOS ODONTOLÓGICOS LTDA

A Associação Brasileira de Odontologia concede à Dentemed Equipamentos Odontológicos LTDA CNPJ: 07.897.039/0001-00, Rua Antônio Gravatá, 136-A - Cinquentenário - CEP: 30570-040 - Belo Horizonte - MG, licença de uso do SELO RECOMENDA segundo os requisitos estabelecidos no regulamento do Programa da Qualidade da ABO, para o seguinte produto:

CONSULTÓRIO ODONTOLÓGICO DENTEMED

Harrison de Almeida

Departamento de Avaliação  
Produtos Consumíveis - Associados - Médicos e Odontológicos.  
ASSOCIAÇÃO BRASILEIRA DE ODONTOLOGIA



DATA: OUT/2022

VAL: OUT/2024

001560

*Handwritten notes:*  
fs  
D  
Om



# DIFERENCIAIS APROVADOS

## SELO DE QUALIDADE



### DIFERENCIAIS APROVADOS

- 1- Design moderno e funcional;
- 2- Equipamento seguro, de fácil manuseio e operação, com versatilidade de modelos;
- 3- Motor de tecnologia alemã;
- 4- Sistema full range de 90V/260V;
- 5- Disponível em tecido náutico - resistente a qualquer intempérie;
- 6- Fonte de alimentação chaveada Plug & Play - Blindagem eletrostática e compatibilidade eletromagnética certificada;
- 7- Posições de trabalho programadas e programáveis;
- 8- Peças metálicas em aço resistente a esforços com tratamento de superfície e pintura eletrostática;

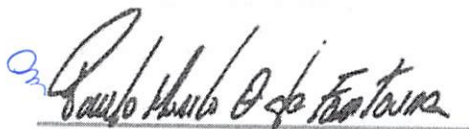

Presidente ABO Nacional

## LAUDO TÉCNICO SELO ABO RECOMENDA

**Empresa:** Dentemed Equipamentos Odontológicos LTDA  
**CNPJ:** 07.897.039/0001-00

**Motivo:** Concessão - SELO ABO RECOMENDA

**Produto:** Consultório Odontológico Dentemed

Atesto que as avaliações em epígrafe foram julgadas por três comissões: Técnica; Comercial e Administrativo, *in loco*. As análises foram realizadas com o Projeto Executivo da ABO Nacional, que faculta o mérito do SELO ABO RECOMENDA a empresas dos setores de: Médicos - Odontológicos - Fármacos - Consumíveis - Comestíveis (Zero Açúcares) & Associados, em consonância com as normas do setor, especificações técnicas, recomendações de mercado e de profissionais, questionário dos diferenciais do objeto em questão, condições técnicas, material de embalagem e *merchandising*, manual do produto, *status* de aprovação pela ANVISA, informações técnicas divulgadas no Diário Oficial, regulamentação de órgãos, cronograma interno de julgamento e outros parâmetros (se houver) para compor a RATIFICAÇÃO e CHANCELA a que a entidade se propõe.

A Associação Brasileira de Odontologia (ABO NACIONAL) constituiu uma comissão denominada **DAPO (Departamento de Avaliação de Produtos Consumíveis - Associados - Médicos e Odontológicos)** e validou, por meio do documento Laudo Técnico e Administrativo, sendo parte do processo de recomendação dirigida pela entidade e também pelo Certificado de Recomenda, que as avaliações do citado Produto / Equipamentos encontram-se:

**100 % CONCLUÍDAS e APROVADAS.**

São Paulo, 27 de outubro 2022.



**Comissão - DAPO**

DAPO (Departamento de Avaliação de Produtos Consumíveis - Associados - Médicos e Odontológicos)

fs  
om  
d

001562



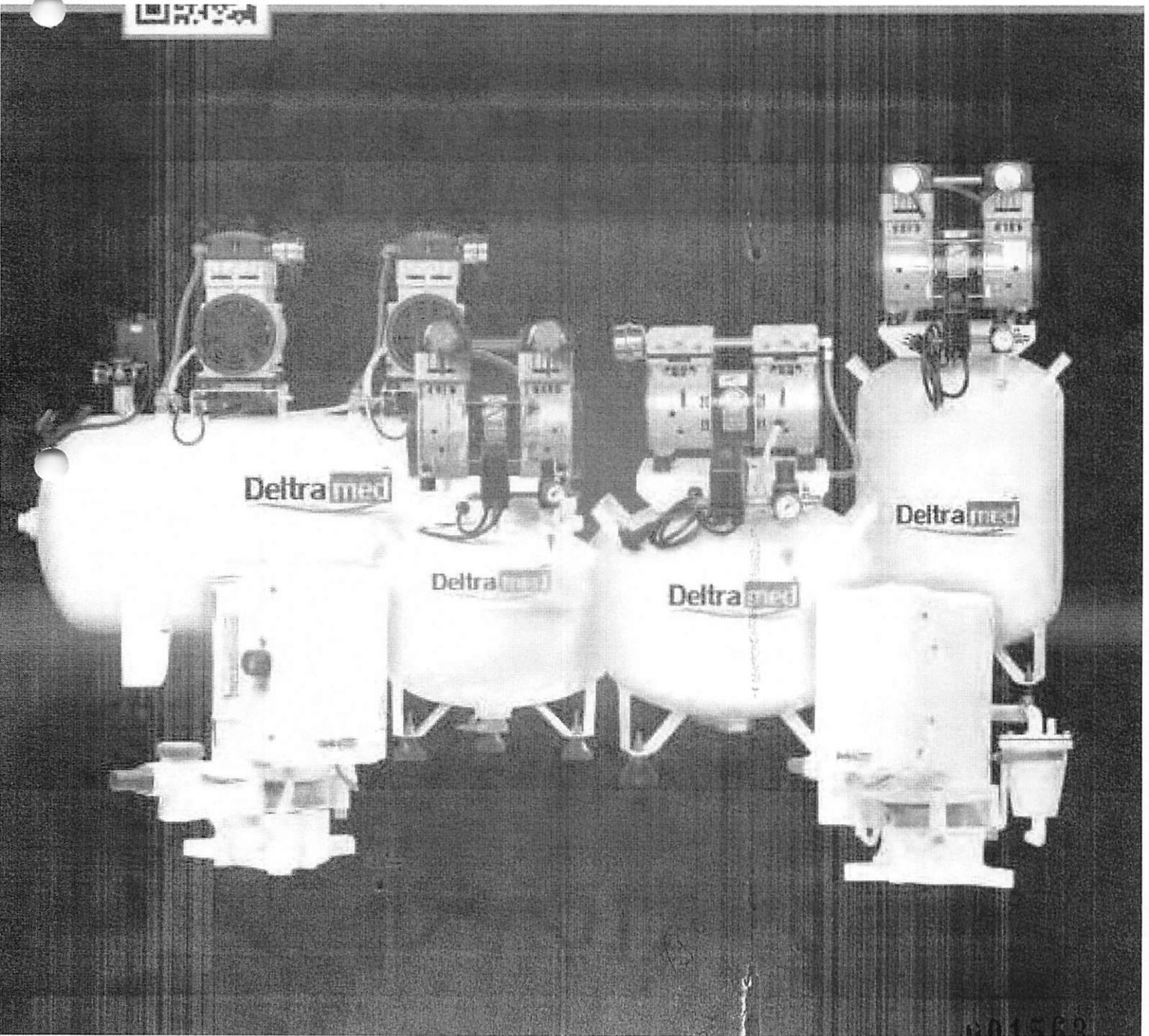
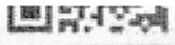

08

001563

# BOMBAS DE VÁCUO

com sistema ultramicrograu, possibilita a conexão à tubulação de esgoto já existente no consultório, sem produzir refluxo. Envia os detritos diretamente para o esgoto.

VEJA A TABELA COM OS DADOS TÉCNICOS.



## DADOS TÉCNICOS | PP2

CAPACIDADE	ATÉ 3 CONSULTÓRIO SIMULTÂNEOS
POTÊNCIA	1/2HP
TENSÃO	110V OU 220V (MONO) OU BIVOLT
FREQUÊNCIA	60 Hz
DESLOCAMENTO TEÓRICO	300L/MIN
ROTAÇÃO	3505 RPM
CONSUMO DE ÁGUA	0,3L/MIN
VÁCUO MÁXIMO	520 MMHG*
NÍVEL DE RUÍDO	68 DB(A)
PESO LÍQUIDO	15,5KG
DIMENSÕES ( L X C X A )	28 X 23,5 X 36CM

\*Desempenho em corrente alternada de 50Hz ao nível do mar.



# DeltraMed

## ENTRE EM CONTATO



(11) 4221-6533 / 4224-3080 / 4224-1513 / 4226-0359

(11) 98825-6936 | [ellis@deltramed.com.br](mailto:ellis@deltramed.com.br)  
Grande São Paulo (ZS, ABC, Caieiras e Baixada Santista)  
AC, AM, CE, DF, PA, PI, PR, RJ, RS, RO, RR e SC

(11) 98834-1442 | [vania@deltramed.com.br](mailto:vania@deltramed.com.br)  
Grande São Paulo (ZL, ZN, Guarulhos, Cotia e Osasco)  
AL, BA, ES, GO, MA, MG, MS, MT, PB, PE, RN, SE e TO



[contato@deltramed.com.br](mailto:contato@deltramed.com.br) | Informações Gerais



[www.deltramed.com.br](http://www.deltramed.com.br)



Facebook: Deltramed  
Instagram: Deltramed



Avenida Guido Aliberti, 3493  
CEP 09581-680 - São Caetano do Sul/SP



# Linha 2 Compressores Odontológicos Isentos de óleo.

Compressores são isento de óleo. Capacidade: 1, 2, 3 ou 4 consultório(s). Reservatório com capacidade de 40, 50, 65 ou 120 litros. Com tratamento interno e externo antioxidante (pintura eletrostática). Possui abertura na parte inferior. Motor com potência 1.5, 2.0, 3.0 ou 4.0 Hp e 2 ou 4 cabeçotes. Baixo nível de ruído a um metro de distância. Dispositivos de Segurança com pressostato com chave geral liga/desliga, com válvula de segurança, dispositivo de alívio do excesso de pressão e rele térmico (protetor de sobrecarga de tensão) protege o motor contra quedas ou picos de tensão desligando-o automaticamente em casos de temperatura excessiva. Unidade com dois manômetros, um para verificar a pressão interna do reservatório e outro para a pressão de saída do ar. Filtro de ar com drenagem automática (retém a unidade do ar no interior do reservatório) e regulador de pressão de saída do ar. Registro para drenagem da umidade condensada no reservatório de fácil acesso. Ventoinha de refrigeração nos motores. Filtro de aspiração (entrada de ar no reservatório). Mangueira do motor metálica e flexível. Válvula de alívio (solenoide) cuja função é a despressurização dos cabeçotes, fazendo com que o compressor trabalhe com menos esforço. Alimentação: 110 ou 220V - monofásico. Pressão Máxima de trabalho: 120psi (0,83 Mpa) Frequência de cada motor de 60 Hz. Velocidade de rotação de 1.750 RPM em cada motor. Com 1 ou 2 motor(es). Os compressores DENTEMED são auditados com Boas Práticas de Fabricação e controle na ANVISA (RDC 16/2013), ISO 9001 / ISO 13485 e OCP INMETRO UL-BR 20.0905

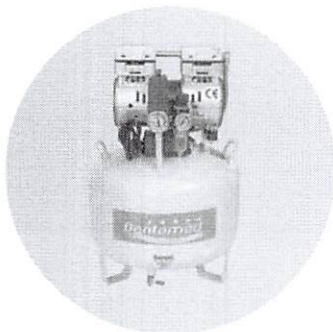

## **PRIME AIR 40**

Atende 1 consultório.  
Reservatório de 40 Litros.  
Fluxo de ar: 7,8 pés  
220 l/min.  
04 polos, 02 cabeçotes  
e 01 motor.  
Nível Ruído de 52 Db.  
Potência: 1,5 Hp / 1275W

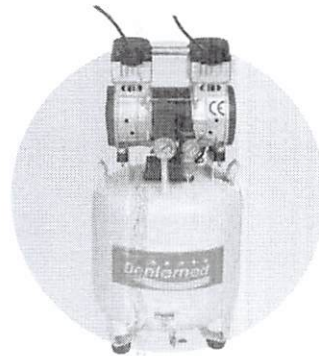

## **PRIME AIR 50**

Atende 1 consultórios sem  
bomba a vácuo e 2 com  
bomba a vácuo  
Reservatório de 50 Litros.  
Fluxo de ar: 11,4 pés  
320 l/min.  
04 polos, 02 cabeçotes e 0  
motor.  
Nível Ruído de 55 Db.  
Potência: 2,0 Hp / 1.500W

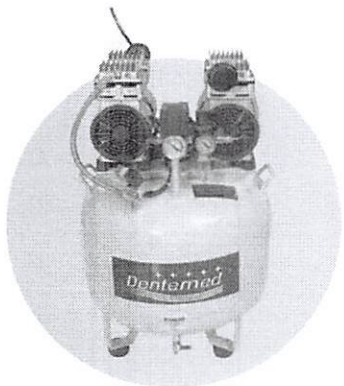

## **PRIME AIR 65**

Atende 2 consultórios  
sem bomba a vácuo e 3  
com bomba a vácuo  
Reservatório de 65 Litros.  
Fluxo de ar: 15,7 pés  
440 l/min.  
08 polos, 04 cabeçotes  
e 02 motores.  
Nível Ruído de 58 Db.  
Potência: 3,0 Hp / 2550W

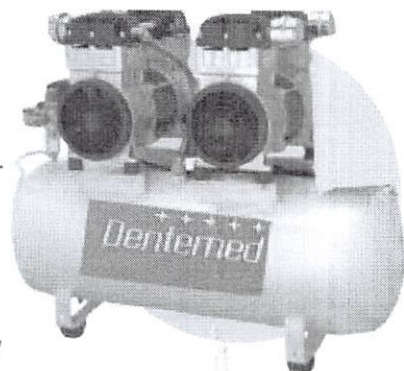

## **PRIME AIR 120**

Atende 3 consultórios sem  
bomba a vácuo e 4 consult  
com bomba a vácuo  
Reservatório de 120 Litros.  
Fluxo de ar: 22,8 pés  
640 l/min.  
08 polos, 04 cabeçotes  
e 02 motores.  
Nível Ruído de 65 Db.  
Potência: 4,0 Hp / 3.000W

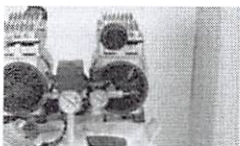

\$ \$ am



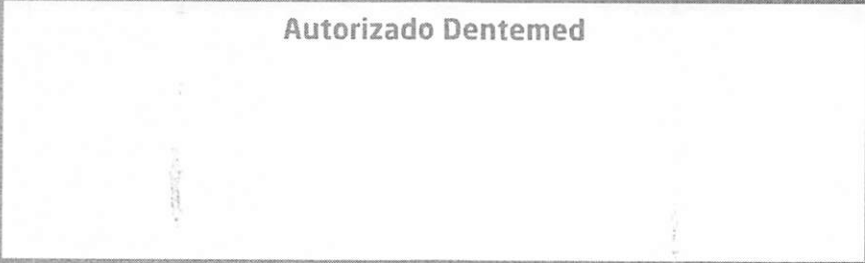
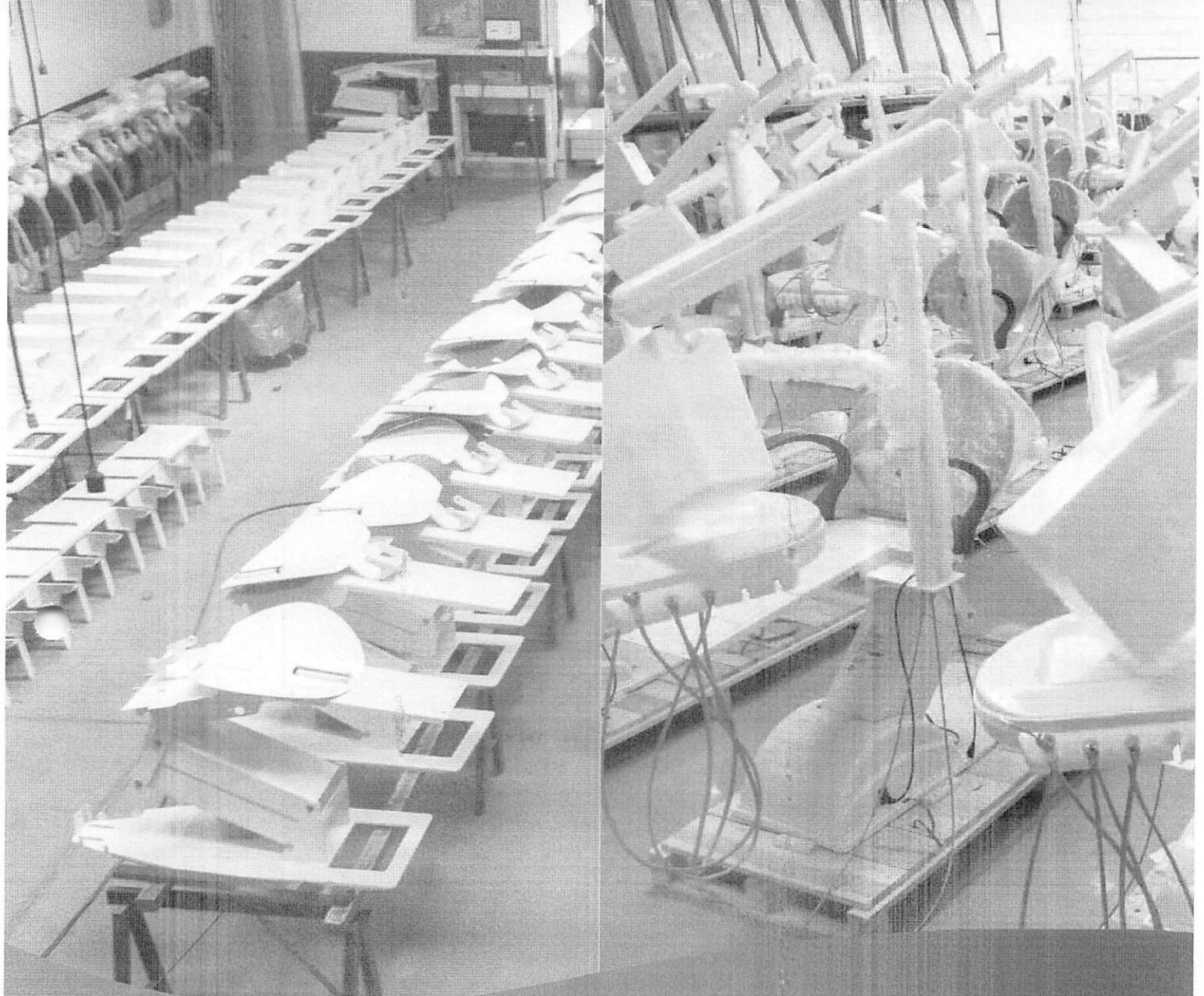





**Autorizado Dentemed**

Todos os produtos possuem certificados do Inmetro e número de registro na Anvisa tendo as suas especificações técnica no SGQ ( sistema de gestão da qualidade), dentro do departamento de engenharia no controle da informação documentada.

    
@dentemedbrasil

 Rua Antonio Gravata, 136, A, Betânia  
Belo Horizonte/MG - CEP 30570-040

 [www.dentemed.com.br](http://www.dentemed.com.br)  (31) 2527-8294  (31) 99822-4806



*Om*

001567

# Produtos não regularizados como dispositivos médicos

Publicado em 03/12/2020 15h34 Atualizado em 28/02/2023 17h58

Compartilhe:  

Atualizado em 10/05/2022

## CATEGORIA 1: PRODUTOS UTILIZADOS NA AVALIAÇÃO, ELABORAÇÃO, FABRICAÇÃO OU PREPARAÇÃO

- 1. Amalgamador odontológico
- 2. Equipamento para confecção de próteses
- 3. Equipamento para elaboração de lentes para óculos
- 4. Fracionador, dosador ou misturador de soluções ou medicamentos
- 5. Leitora de código de barras
- 6. Máquina para fabricação de comprimidos
- 7. Material de uso exclusivo em laboratório para confecção de próteses que não entrem em contato com paciente.
- 8. Medidor para avaliação de lentes (lensômetro) ou de armações de óculos
- 9. Seladora de embalagens de produtos para saúde

## CATEGORIA 2: PRODUTOS PARA APOIO DE ATIVIDADE LABORATORIAL GERAL

- 1. Afiador de navalhas para micrótomo
- 2. Agitador de soluções
- 3. Agitador para laboratório, exceto sangue e seus derivados
- 4. Água destilada
- 5. Alça de platina para microbiologia
- 6. Analisador de água
- 7. Analisador de dissolução de comprimidos e cápsulas
- 8. Analisador de tamanho de partículas
- 9. Aparelho de Karl Fisher, exceto indicado para diagnóstico clínico (IVD)
- 10. Aparelho para análise de alimentos
- 11. Aparelho para determinação da friabilidade de amostras
- 12. Aparelho para eletroforese, exceto indicado para diagnóstico clínico (IVD)
- 13. Aparelho para teste pirogênico em cobaias
- 14. Aparelho para tratamento de água, exceto os indicados para purificação de água para uso em hemodiálise, de uso portátil.
- 15. Aquecedor para laboratório
- 16. Artigo de plástico ou vidro sem reagente para laboratório, exceto coletores de amostra biológica ou recipientes de coleta (IVD)
- 17. Autoclave, exceto para esterilização de dispositivos médicos
- 18. Balança para laboratório
- 19. Banho histológico
- 20. Banho maria, exceto para implantes e bolsas de sangue
- 21. Calorímetro





ransplante)

a. Capela ou cabine para preparação de insumos, medicamentos ou quimioterápicos

24. Centrífuga, exceto indicada para uso em laboratório clínico (IVD)

a. Centrífuga, exceto indicada para uso em bancos de sangue

25. Chuveiro e lava-olhos de emergência

26. Colorímetro, exceto indicado para diagnóstico clínico (IVD)

27. Condutivímetro, exceto indicado para diagnóstico em saúde

28. Contador de colônias ou células, exceto indicado para diagnóstico clínico (IVD)

29. Contador de partículas atômicas, exceto indicado para uso em saúde

30. Corador de lâminas para microscopia, exceto indicado para uso em laboratório clínico (IVD)

31. Corante ou solução para preparo de amostras ou substâncias, exceto indicado para diagnóstico clínico (IVD)

32. Criostato, exceto indicado para diagnóstico clínico (IVD)

33. Cromatógrafo, exceto indicado para diagnóstico clínico (IVD)

34. Cronômetro p/ medição de tempo de reações

35. Densitômetro, exceto indicado para diagnóstico clínico (IVD)

36. Digestor

37. L...idor de amostras

38. Dispensador Automático (p/ enchimento de frascos e tubos)

39. Dispensador/removedor de parafina para histologia

40. Dispositivo para abertura ou vedação de artigos

41. Equipamento para gerenciamento de amostras

42. Equipamento de proteção individual para uso exclusivo em laboratórios

43. Espectrofotômetro, exceto indicado para diagnóstico clínico (IVD)

44. Espectrômetro, exceto indicado para diagnóstico clínico (IVD)

45. Estufa, exceto para esterilização de dispositivos médicos

46. Evaporador centrífugo a vácuo

47. Fermentador de culturas

48. Filtro para soluções

49. Forno mufla

50. Fotômetro de chama

51. Homogeneizador de soluções, exceto para sangue e seus derivados

52. Impressora de cassetes e lâminas de vidro.

53. Incubadora, exceto indicada para diagnóstico clínico (IVD)

54. Indicador de velocidade de sedimentação de soluções

55. Indicador físico, químico ou biológico

56. Lavadora para artigos de laboratório, exceto as lavadoras desinfectoras de produtos médicos.

a. Lavadora para artigos de laboratório, exceto as lavadoras de microplacas e lavadoras para ensaios imunológicos (IVD)

57. Leitora de fluorescência, exceto indicada para diagnóstico clínico (IVD)

58. Lenço para assepsia da pele

59. Liofilizador

60. Luxímetro

61. Medidor de O<sub>2</sub> dissolvido em amostras

62. Medidor de pH, exceto indicado para diagnóstico clínico (IVD)

63. Medidor do ponto de fusão

64. Microscópio, exceto indicado para procedimento médico ou odontológico

65. Micrótomo para histologia, exceto indicado para diagnóstico clínico (IVD)

66. Mobiliário

CONTEÚDO 1

PÁGINA INICIAL 2

NAVEGAÇÃO 3

BUSCA 4

MAPA DO SITE 5

9. Montadores automáticos de lâminas e laminulas
0. Navalhas para micrótomos e criostatos
1. Osmômetro, exceto indicado para diagnóstico clínico (IVD)
2. Pipeta automática
3. Pipeta ou micropipeta manual, capilares ou microcuvetas (sem reagentes)
4. Placa aquecida/refrigerada para histologia
5. Porta algodão
6. Porta papeleta
7. Processador de DNA, exceto indicado para laboratório clínico (IVD)
8. Processadora de tecidos para histologia, exceto indicado para uso em laboratório clínico (IVD)
9. Produto para teste de soluções de aplicação não diagnóstica
0. Radiômetro, exceto para uso em aparelhos de fototerapia
1. Recipiente para descarte de resíduos orgânicos (lixo)
2. Refratômetro, exceto indicado para diagnóstico clínico (IVD)
3. Seladora de embalagem de artigos para laboratórios
4. Suporte para artigos de laboratório
5. Vaporizador
6. Titulador
7. Viscosímetro, exceto indicado para diagnóstico clínico (IVD)

### CATEGORIA 3: PRODUTOS UTILIZADOS PARA APOIO OU INFRA-ESTRUTURA HOSPITALAR

1. Almofadas para cadeiras de rodas, exceto para prevenção de úlceras
2. Almotolia
3. Aparelho para tratamento ou acondicionamento ambiental
  - a. Condicionadores de ar
  - b. Purificador de ar
  - c. Esterilizador de ar
  - d. Umidificador de ar
4. Babador de uso odontológico
5. Ba
6. Bandejas / Caixas / Estojos, inclusive para esterilização (Etiquetas para identificação de caixas/racks)
7. Barreira para separação de ambientes
8. Biombo
9. Bomba a vácuo
0. Caldeira
1. Caneta para marcação cirúrgica
2. Capa para colchão, poltronas e travesseiros
3. Capa para Equipamentos
4. Central de ar comprimido
5. Central de gases medicinais
6. Central de vácuo
7. Comadre/ cuba rim/ papagaio/ escarradeira
8. Compressor de ar
9. Concentrador de O<sub>2</sub>, exceto de uso pessoal
0. Cortador de isopor para confecção de moldes
1. Dispositivo



24. Embalagem para esterilização de produtos médicos
25. Embalagens para transporte e armazenamento de órgãos
26. Equipamento para acondicionamento ou transporte de produtos
  - a. Carro de emergência (transporte de medicamentos, equipamentos e instrumentais para procedimentos médicos), exceto quando possuir painel com conexões elétricas, hidráulicas ou de gases para produtos médicos.
27. Equipamentos para Lavanderia
28. Escada para paciente, exceto indicada para terapia
29. Escova para limpeza de produtos em geral
30. Escova para limpeza e assepsia cirúrgica sem antimicrobiano
31. Esterilizador de resíduos hospitalares, exceto para uso no local de procedimento em saúde
32. Fogão para preparação de alimentos
33. Gel para absorção de resíduos orgânicos
34. Geladeira e Freezer de uso geral (exceto para armazenamento de vacinas, bolsas de sangue, tecidos e órgãos)
35. Gerador de vapor
36. Gesso para confecção de modelo odontológico
37. Hamper (recipiente para acondicionamento de roupa hospitalar) e saco para hamper
38. Incinerador de resíduos hospitalares
39. Indicador físico, químico ou biológico
40. Lacres, tapetes, suportes, escovas para limpeza de instrumentais
41. Lona /dispositivo/campo para transferência de paciente
42. Mesa, cadeira ou outro suporte sem indicação para apoio a procedimento médico ou odontológico.
  - a. Mocho Odontológico ou cirúrgico.
  - b. Cadeiras de espera
  - c. Móveis para consultório/clinicas (mesas, cadeiras, armários e outros suportes).
  - d. Mesa de Mayo (suporte de instrumental cirúrgico)
  - e. Mesa de cabeceira
  - f. Mesa para Necrópsia
43. Negatoscópio
44. Papel higiênico / papel toalha
45. Pia hospitalar
46. Produto para coleta ou inutilização de materiais perfurocortantes
47. Protetor auricular de ruídos
48. Pulseiras de identificação de pacientes (incluindo pulseiras mãe-filho) e de classificação de risco, placas e outros produtos para a finalidade
49. Purificador de água, exceto os indicados para purificação de água para uso em hemodiálise, de uso portátil.
50. Recipiente não fixado ao corpo para coleta de resíduos orgânicos
51. Recipiente para coleta ou acondicionamento de produtos em geral
52. Registrador de temperatura ou umidade ambiental (termohidrógrafo)
53. Régua endodôntica para medição de limas
54. Restritores utilizados na contenção do paciente
55. Roupa de cama, incluindo de uso hospitalar descartável
56. Saco para coleta de resíduos hospitalares
57. Sacos para óbito/ sacos para cadáver
58. Saltos ortopédicos
59. Secador de ar medicinal
60. Seladora de embalagens de produtos médicos
61. Sistema de

CATEGORIA 4: PRODUTOS PARA DIDÁTICA OU TREINAMENTO MÉDICO

- 1. Manequim para treinamento médico
- 2. Modelo de Órgão para ensino
- 3. Simulador de funções fisiológicas para ensino

CATEGORIA 5: PRODUTOS PARA PREVENÇÃO DA SAÚDE COLETIVA

- 1. Armadilha para desinfestação
- 2. Bomba para dedetização
- 3. Instrumento para eliminação de parasitas e insetos
- 4. Recipiente para acondicionamento de cadáveres

CATEGORIA 6: PRODUTOS PARA CONDICIONAMENTO FÍSICO OU PRÁTICA ESPORTIVA

- 1. Barra para ginástica
- 2. Bola
- 3. Cadeira de rodas e bicicletas para portadores de necessidades especiais para uso em prática desportiva e competições
- 4. Cronômetro
- 5. Relógio para treinamento
- 6. Dardo
- 7. Dilatador nasal adesivo
- 8. Disco
- 9. Equipamentos passivos para condicionamento físico
  - a. Bicicleta ergométrica (exceto indicadas para diagnóstico médico)
  - b. Halteres
  - c. Estações de Musculação
  - d. Remadores
  - e. Aparelho para abdominais
  - f. Esteira ergométrica (exceto indicadas para diagnóstico médico)
- 10. Mesa ou cadeira para massagem
- 11. Equipamentos exclusivos para academias de ginástica ou uso domiciliar. (Exceto eletroestimuladores musculares e câmaras de bronzeamento)
- 12. Podômetro (contador de passos/distância percorrida)
- 13. Protetor não ortopédico de partes do corpo
- 14. Tablado (exceto para fisioterapia)
- 15. Vara para salto

CATEGORIA 7: PRODUTOS DE USO PESSOAL OU DOMÉSTICO

- 1. Absorvente higiênico
- 2. Alicates e tesoura para cortar unhas
- 3. Aparelho para tratamento ou acondicionamento ambiental
  - a. Condicionadores de ar
  - b. Purificador de ar
  - c. Esterilizador de ar
  - d. Umidificadores



3. Bengala ou outro suporte de uso não ortopédico
7. Brincos para perfuração
3. Chupeta
3. Coletor menstrual
0. Escova odontológica
1. Escova para cabelos
2. Esponja para limpeza de pele
3. Fio dental
4. Lâmina descartável, exceto indicada para procedimento em saúde
5. Lente para ampliar escalas
6. Limpador de língua
7. Luvas sem indicação de uso em saúde
8. Mamadeira e bico
9. Mantas e cobertores sem indicação terapêutica.
0. Massageador de gengiva
1. Massageador muscular (almofadas, cadeiras, poltronas, colchões, etc) sem indicações terapêuticas
2. Mordedor para lactentes
3. Óculos para presbiopia
4. Papel higiênico/papel toalha
5. Passador de fio dental
6. Piercing
7. Pipetas e frascos de vidro para coleta, armazenamento e pasteurização de leite humano
8. Produto destinado à limpeza de lentes de óculos
9. Produto para estimulação sexual
0. Produtos eróticos sem indicação de uso em saúde
1. Prótese mamária externa e sutiã para suporte da prótese
2. Protetor de mamilo
3. Purificador de água
4. Sauna
5. Secador e escova de cabelos
6. Top maternal, Sling

#### CATEGORIA 8: PRODUTOS DE USO GERAL UTILIZADOS COMO PARTES OU ACESSÓRIOS DE PRODUTOS PARA SAÚDE

0. Câmera fotográfica de uso geral
2. Equipamento de informática de uso geral
3. Filme fotográfico comum de uso geral
4. Fixador ou revelador de filmes
5. Gravador de imagens, exceto os indicados para registro de sinais ou imagens médicas
5. Impressora, exceto as indicadas para registro de sinais ou imagens médicas
7. Monitor de vídeo, exceto as indicadas para exibição de imagens médicas
3. Óleo lubrificante
0. Papel termo-sensível, incluindo indicado para registro de sinais ou imagens médicas

#### CATEGORIA 9: PARTES E ACESSÓRIOS PARA PRODUTOS NÃO CONSIDERADOS PRODUTOS PARA SAÚDE

#### CATEGORIA 10: ALGUNS PRODUTOS UTILIZADOS EM LABORATÓRIOS

2. Reagentes químicos isolados que não tenham finalidade específica para diagnóstico in vitro (soluções ácidas/alcalinas, álcoois, indicadores de pH) e demais reagentes que não estejam diretamente relacionados ou componham um kit de diagnóstico in vitro
3. Meios de cultura e produtos não destinados ao diagnóstico humano (pesquisa científica, uso veterinário, controle de água, controle ambiental, controle de medicamentos ou de alimentos, análise industrial, dentre outros)
4. Meios de cultura em forma de pós desidratados e suplementos para enriquecimento de meios e demais produtos não acabados que necessitam de processamento e controles executados pelo usuário
5. Indicadores biológicos
6. Reagentes e materiais de referência destinados especificamente à avaliação de qualidade em testes de proficiência ou de comparação interlaboratorial
7. Reagentes ou conjuntos de reagentes montados no próprio serviço para serem utilizados exclusivamente na mesma instituição, seguindo protocolos de trabalho definidos, sendo proibida sua comercialização ou doação
8. Reagentes laboratoriais que não sejam destinados ao diagnóstico em amostra humana
9. Produtos destinados exclusivamente a testes de controle de dopagem esportiva, cujo resultado não seja utilizado para a finalidade de tratamento ou saúde
10. Produtos de uso exclusivo em pesquisa, incluindo os importados e rotulados como RUO – Research Use Only
1. Geradores de gás e indicadores de anaerobiose
2. Reagentes comercializados como insumos para fabricação de produtos para diagnóstico in vitro e produtos em fase intermediária de produção
3. Produtos destinados exclusivamente à medicina legal (perícia e investigação policial).
4. Produtos utilizados exclusivamente por técnicos do fornecedor de instrumentos para diagnóstico in vitro em procedimentos de limpeza e manutenção e que não são comercializados ou disponibilizados ao mercado, como placas de calibração, padrão para calibração de um ensaio específico, soluções de limpeza e manutenção, etc.
5. Estreptavidina
6. Cassete plástico para histologia
7. Fixadores celulares

Om  
fs  
P



## Fotopolimerizador PRIME LED (com ou sem fio)

**Alta Potência de  
1.500 mw/cm<sup>2</sup>.**



- Aparelho com a peça sem fio por wireless.
- Confeccionado em termoplástico injetado (ABS) moderno e resistente e de fácil higienização.
- Intensidade luminosa por LED de alta potência até a 1.500 mw/cm<sup>2</sup> com radiômetro interno automático que controla a potência de luz eletronicamente;
- Ponteira condutora de transmissão de luz, distribuição óptica por condutor de fibra óptica 100% coerente autoclavável a 134°C.
- Polimerização de 3 segundos para camadas compostas de até 2mm. Colagem do bráquete em 9 segundos e três polimerizações de 3 segundos variando entre as margens.
- Profundidade de polimerização de 6 mm;
- Feixe de luz colimado promovendo uma ótima potência óptica, prevenindo a formação de áreas de luz heterogêneas, sem perdas na qualidade da intensidade luminosa.
- Controle de operação com botões na própria caneta com acionamento tipo gatilho.
- Ajuste do tempo de ativação por tempo de operação programável 5, 10, 15, 20, 25, 30, 35 e 40 segundos.
- Sinal sonoro BIP a cada 5 segundos.
- Seleção do modo de aplicação em 03 modos programáveis de aplicação:

### Contínuo:

- Máxima luminosidade do início ao fim da polimerização
- Rampa: Aumento gradual da intensidade da luz
- Pulsado: Acionamento pulsante com ciclos de 1x1 seg.
- Base de descanso com carregador de bateria e radiômetro externo para verificação da intensidade da potência de luz (Baixa alta).
- Com LED indicador de carga da bateria e sistema stand-by que desliga automaticamente após 2 minutos sem utilização
- Bateria inteligente fácil substituição com sistema de desligamento automático após 02 minutos. Tempo máximo de uso contínuo de mais de 600 aplicações de 15 segundos com carga cheia.
- Bateria de alta performance, com tempo de uso com carga total de 120 minutos. Sistema de segurança que desliga automaticamente em caso de subtensão, garantindo uma fotoativação segura. Sem necessidade de descarregar completamente para efetuar nova recarga.
- Alimentação: 100 - 240 Vac 50/60Hz Potência de entrada: máxima 8 VA Bateria: Lítion 3,7 V - 2.200 mAh
- Comprimento de onda: 420 - 480 nm.
- Acessórios que acompanham o produto: 01 Peça de mão, 01 ou 02 Condutores de luz fibra ótica, 01 ou 02 Ponteira clareamentos dentes (opcional), 01 Protetor ocular, 01 Base carregadora e 01 Fonte de alimentação.

**Opcional:  
Ponteira de  
clareament**



radiômetro externo

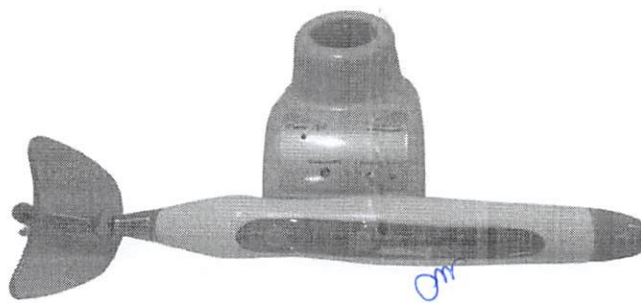



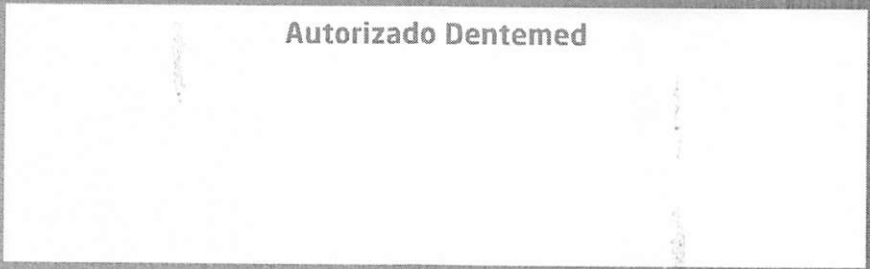
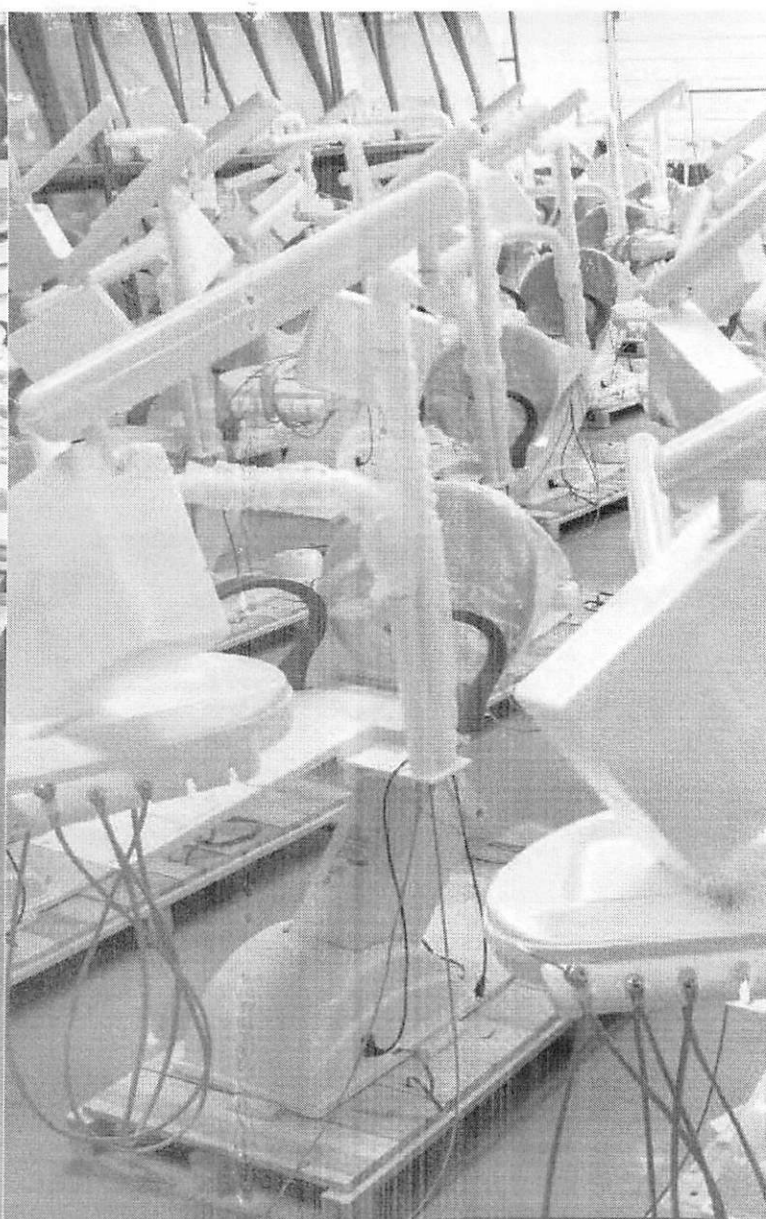





**Autorizado Dentemed**



Todos os produtos possuem certificados do Inmetro e número de registro na Anvisa tendo as suas especificações técnica no SGQ ( sistema de gestão da qualidade), dentro do departamento de engenharia no controle da informação documentada.

    
@dentemedbrasil

 Rua Antonio Gravatá, 136, A. Betânia  
Belo Horizonte/MG - CEP 30570-040

 [www.dentemed.com.br](http://www.dentemed.com.br)  (31) 2527-8294  (31) 99822-4806



 @dentemedbrasil  @dentemedbrasil  @dentemedbrasil

001573



# Consultas

ANVISA - Agência Nacional de Vigilância Sanitária

Detalhes do Produto	
Nome da Empresa	DENTEMED EQUIPAMENTOS ODONTOLÓGICOS LTDA
CNPJ	07.897.039/0001-00
Autorização	8.03.496-0
Produto	FOTOPOLIMERIZADOR DENTEMED

Modelo Produto Médico
PRIME LED

Tipo de Arquivo	Arquivos	Expediente, data e hora de inclusão
INSTRUÇÕES DE USO OU MANUAL DO USUÁRIO DO PRODUTO	Formulário Notificação - Fotopolimerizador.pdf	0365418234 - 12/04/2023 10:06:22

Nome Técnico	EQUIPAMENTO PARA FOTOPOLIMERIZAÇÃO
Registro	80349609004
Processo	25351688120201994
Fabricante Legal	DENTEMED EQUIPAMENTOS ODONTOLÓGICOS LTDA
Classificação de Risco	II - MEDIO RISCO
Vencimento do Registro	VIGENTE
Situação	[sem dados cadastrados]
Data de Publicação	[sem dados cadastrados]



Sistema de Cadastramento Unificado de Fornecedores - SICAF

Relatório Nível V - Qualificação Técnica

Dados do Fornecedor

CNPJ: 09.560.267/0001-08 DUNS®: 899436433  
Razão Social: BETANIAMED COMERCIAL LTDA  
Nome Fantasia: BETANIAMED  
Situação do Fornecedor: Credenciado

Dados do Nível

Situação do Nível: Cadastrado

Entidades de Classe

Entidade e UF	Nª Registro	Data de Validade
Conselho Regional de Engenharia e Agronomia de Minas Gerais	23243	31/03/2024



**BETANIAMED COMERCIAL LTDA.****CNPJ: 09.560.267/0001-08****INSC. ESTADUAL: 001.071.076.0035**

AO MUNICÍPIO DE PLANALTO, Estado do Paraná  
Praça São Francisco de Assis nº 1583 – centro – Planalto - Paraná  
COMISSÃO PERMANENTE DE LICITAÇÕES

PREGÃO (ELETRÔNICO) N° 072/2023  
PROCESSO LICITATÓRIO N° 298/2023

INÍCIO DA SESSÃO DE DISPUTA DE PREÇOS: AS 9H00MIN DO DIA 15/01/2024

**OBJETO: AQUISIÇÃO DE EQUIPAMENTOS E MATERIAIS PERMANENTES, QUE SERÃO ADQUIRIDOS COM RECURSO PROVENIENTE DO TERMO DE ADESÃO, CONFORME NECESSIDADE DA SECRETARIA MUNICIPAL DE SAÚDE DO MUNICÍPIO DE PLANALTO PR.**

**PROPOSTA COMERCIAL**

Prezados Senhores,

A presente Proposta Comercial é baseada nas especificações, condições e prazos estabelecidos no edital de **PREGÃO ELETRÔNICO N° 072/2023**, os quais comprometemo-nos a cumprir integralmente.

n/ Lote	Descritivo, Modelo, Marca, Fabric., Proced. e RMS	Unid.	Qte	Valor Unit.	Valor Total
01	<p>APARELHO DE RAIO-X ODONTOLÓGICO Coluna com braço adicional, modo de operação digital. Potência mínima de 70 KVP; Braços arredondados: permite a unificação de peças; Bloqueio contra disparos acidentais, evita disparos consecutivos; Controle Eletrônico: regulagem de tempo através de teclado de membrana, com visualização através de LED; Voltagem: 127 ou 220V; Potência: mínimo de 1,20 KVA; Potência/cabeçote: mínimo de 70 kVP; Amperagem/cabeçote: mínimo 7mA. Modo de operação: operação contínua com carga intermitente. Gerador: Imerso em óleo. Colimador Cilíndrico. Faixa selecionável de tempo de irradiação: 0,07 a 3s. Potência em stand by: 10VA. Número de fases: Monofásico / Bifásico. Flutuação admissível: +/-5%. Ponto Focal do gerador: 0,8x0,8. Eixo de ref. em relação anodo: 19o. Filtração eq. &gt;1,5 mm Al eq. 70kVp. Radiação de fuga: &lt;0,2 mGy/h 70kV e 7,0. LED indica que o equipamento está pronto para operação. Cálculo de dose: Sim. Registro ANVISA. Garantia de 12 meses.</p> <p><b>"MODELO: ION PROX - COLUNA MÓVEL BASICO STANDARD MARCA: PRO X FABRICANTE: CLEONICE APARECIDA PRODOSSIMO DE ARRUDA. PROCEDENCIA NACIONAL REGISTRO NA ANVISA: 82278250001"</b></p>	UND	02	R\$ 13.072,00 (-Treze Mil e Setenta e Dois Reais-)	R\$ 26.144,00 (-Vinte e Seis Mil, Cento e Quarenta e Quatro Reais-)
04	<p><b>BOMBA A VÁCUO ODONTOLÓGICA</b>, nas seguintes especificações, com potência mínima de 1/2cv, com vácuo máximo a partir de 450mm HG e com capacidade mínima de atender pelo menos 2 consultórios simultaneamente. Rotações Do Motor R.P.M: 3450-60 Hz. Alimentação: Bivolt 127V / 220V. Frequência: 60 Hz. Corrente: 4,57 (220V) / 13,1 A (127V). Tensão Na Placa de Comando: 24 V. Vazão de ar máxima: 200L/min.</p>	UND	01	R\$ 5.332,00 (-Cinco Mil, Trezentos e Trinta e Dois Reais-)	R\$ 5.332,00 (-Cinco Mil, Trezentos e Trinta e Dois Reais-)

**RUA ANTONIO GRAVATA, Nº 80, BAIRRO BETÂNIA  
BELO HORIZONTE, MINAS GERAIS, CEP: 30.570-040  
TEL : (31) 3374-7799 EMAIL : betaniamed@hotmail.com**

01579





# BETANIAMED COMERCIAL LTDA.

CNPJ: 09.560.267/0001-08

INSC. ESTADUAL: 001.071.076.0035

<p>Consumo de Água: 0.30L/min. Nível de Ruído: 60dB. Turbina completa em liga de bronze. Filtro coletor de detritos na entrada da sucção com abertura superior, evitando com os resíduos, tornando- o prático, eficiente e de fácil limpeza. Filtro de entrada de água. Protetor térmico intermitente. Protege o motor e o circuito eletrônico de quedas de tensão na rede externa. Motor com eixo central em inox. Dispensado de registro ANVISA. Garantia de 12 meses.</p> <p><b>"MODELO: PP2 - BIVOLT MARCA: DELTRA FABRICANTE: DELTRAMED PROCEDENCIA NACIONAL RMS: DISPENSADO DE REGISTRO NA ANVISA (NÃO CONSIDERADO PRODUTO PARA SAÚDE CONFORME PARAGRAFO 2º ART. 2º- IV. DA RDC 260/02)"</b></p>				
<p><b>Consultório Odontológico</b>, sendo, conjunto de equipamentos compatíveis e produzidos pelo mesmo fabricante, composto pelos componentes abaixo relacionados:</p> <p><b>Cadeira Odontológica.</b> Estrutura fabricada em aço. Tratamento anticorrosivo. Pintura epóxi por eletrostática lisa. Estabilidade estática e dinâmica em todas as posições de uso na sua capacidade máxima. Base c/ proteção em borracha ou material similar. Revestimento do estofamento em material PVC laminado, sem costuras, na cor verde clara. Proteção plástica p/ os pés do paciente. Braço da cadeira c/ formato e fixação que facilitem o acesso do paciente. Encosto da cabeça articulável, c/ movimento longitudinal. Acionamento através de comandos elétricos c/ atuadores motorreductores. Controle de pé (pedal) p/ os movimentos de subida e descida do assento e do encosto. Alimentação elétrica 100-240 Vac (60 Hz), de acordo c/ a rede local do município de entrega. Resistência de carga até 200 Kg.</p> <p><b>Equipo odontológico</b> tipo cart ou acoplado. (Tipo cart com estrutura montada sobre rodízios e tratamento anticorrosivo. Tipo Acoplado: braço articulado, com movimento horizontal, c/ batentes de fim de curso e movimento vertical). Três terminais, sendo 01 p/ micromotor, c/ spray (tipo borden), 01 p/ alta rotação (tipo borden) e 01 seringa tríplice. Suporte das pontas c/ acionamento individual e automático. Pintura epóxi ou eletrostática, totalmente lisa. Sistema de desinfecção de dutos de água e spray c/ válvula anti - refluxo. Pedal de acionamento do equipo com controle variável (progressivo da rotação dos instrumentos). Com caixa de ligação (distribuição), sendo as mangueiras arredondadas e lisas e contendo todos os acessórios necessários à sua instalação. Caixa de ligação (distribuição) independente da cadeira. Reservatório de água do equipo e sistema de desinfecção em material translúcido de 500 ml. Bandejas removíveis de aço.</p> <p><b>Unidade auxiliar</b>, acoplada à cadeira. Bacia da cuspeira removível, em porcelana ou cerâmica. Ralo</p>	UND	01	R\$ 14.350,00 (-Quatorze Mil, Trezentos e Cinquenta Reais-)	R\$ 14.350,00 (-Quatorze Mil, Trezentos e Cinquenta Reais-)

RUA ANTONIO GRAVATA, Nº 80, BAIRRO BETÂNIA  
BELO HORIZONTE, MINAS GERAIS, CEP: 30.570-040

TEL : (31) 3374-7799 EMAIL : betaniamed@hotmail.com

001530



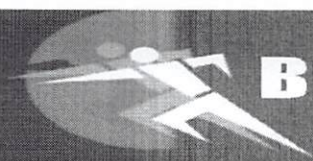

**BETANIAMED COMERCIAL LTDA.**

**CNPJ: 09.560.267/0001-08**

**INSC. ESTADUAL: 001.071.076.0035**

separador de detritos, fixado à unidade de água ou à caixa de ligação, conectado à mangueira de sucção. Registro p/ acionamento da água da cuspideira, mínimo de 02 (dois) terminais de sucção, c/ diâmetro aproximado de 6,5 mm, c/ mangueiras e terminais lisos. Formas arredondadas; estrutura em alumínio ou aço, com proteção anti - corrosão. Pintura epóxi por eletrostática, totalmente lisa.

**Refletor odontológico**

- Fornecimento de plantas baixas e outras necessárias p/ a perfeita instalação do equipamento, c/ todas as informações sobre alimentação elétricas, hidráulicas e pneumáticas.

- Fornecimento de manuais de operação e manuais de serviço c/ vista explodida e detalhamento das peças, principais defeitos e correções, c/ diagramas dos sistemas elétricos, mecânicos e hidráulicos.

- Garantia do conjunto de 12 meses.

“Produto Fabricado Conforme regulamentos da Portaria Inmetro n.º 54 de 01/02/2016 e portarias complementares e da Instrução normativa da ANVISA, n. 04 de 24/09/2015 e n.22 de 20.10.2017. Equipamento testado pela OCP NORISK nas normas técnicas ABNT NBR IEC 60601-1:2010 + EM1:2016 (Equipamento eletromédico Parte1), ABNT NBR IEC 60601-1-2:2017 (Equipamento eletromédico Parte 1-2), ABNT NBR IEC 60601-1-6:2011 (Equipamento eletromédico Parte 1-6), ABNT NBR IEC 60601-1-9:2010 + EM1:2014 somente os itens 4.1, 4.5.2 e 4.5.3 (Equipamento eletromédico Parte 1-9), ABNT NBR IEC 80601-2-60:2015 (Equipamento eletromédico Parte 2-60), ABNT NBR ISO 6875:2014 (Odontologia - Cadeira odontológica para paciente), ISO 7494-1:2011 (Odontologia - Unidades odontológicas - Parte 1), ISO 7494-2:2015 (Odontologia — Unidades odontológicas estacionárias — Parte 2: Sistemas de ar, água, sucção e águas residuais) e ISO 9680:2014 (Odontologia — Luzes de operação). Ainda fabricado conforme Regulamento Técnico de Boas Práticas de Fabricação de Produtos Médicos, Sistema de Gestão ISO 9.001/2015 e ISO 13.485/2016 e Diretiva 93/42 / CEE, com a redação que lhe foi dada pela Diretiva 2007/47 / CEE e 98/79 / CE (Através do certificado CE emitido pela MDI EUROPA)”.  
MODELO: CONJUNTO ODONTOLÓGICO MAGNUS PRIME CART ou FLEX (Ambidestro) + Acessórios e opcionais inclusos para atendimento na integra da especificação do edital, conforme segue:

1. Encosto de cabeça Biarticulado/ Multiarticulado (Cadeira)
2. Sistema de assepsia com válvula antirrefluxo com 02 reservatórios de água e outro com líquido antisséptico (Equipo)
3. Bandeja extra em aço inox (Equipo)
4. Cuba Porcelana/ Cerâmica (Unidade Auxiliar)

**RUA ANTONIO GRAVATA, Nº 80, BAIRRO BETÂNIA  
BELO HORIZONTE, MINAS GERAIS, CEP: 30.570-040**

**TEL : (31) 3374-7799 EMAIL : betaniamed@hotmail.com**

001531





# BETANIAMED COMERCIAL LTDA.

CNPJ: 09.560.267/0001-08

INSC. ESTADUAL: 001.071.076.0035

<p>5. Unidade (sugador) compatível com bomba de vácuo (Unidade Auxiliar)  <b>COR DO ESTOFAMENTO: VERDE CLARO</b>  <b>MARCA: DENTEMED</b>  <b>FABRICANTE: DENTEMED EQUIP. ODONT.</b>  <b>PROCEDÊNCIA NACIONAL</b>  <b>REGISTRO ANVISA: 80349600007</b>  <b>CERTIFICADO DO PRODUTO C/ SELO DO INMETRO</b>  <b>CERTIFICADO DO PRODUTO C/ SELO "CE"</b>  <b>CERTIFICADO DO PRODUTO C/ SELO "ABO RECOMENDA"</b></p>				
<p>12 <b>COMPRESSOR ODONTOLÓGICO</b>, com as seguintes especificações: Compressor odontológico, isento de óleo, com máximo de 60 DB de ruído, com reservatório com capacidade mínima de 40L, mínimo com 2 cabeçotes e motor de no mínimo 1,2 HP, voltagem: 220 volts, filtro de ar com regulador de pressão drenagem do reservatório de fácil acesso. Pintura: interna e externa de alta resistência eletrostática a pó.          Dispensa registro ANVISA.          Garantia de 12 meses.</p> <p><b>"MODELO: PRIME AIR 40 - 220V</b>  <b>MARCA: DENTEMED</b>  <b>FABRICANTE: DENTEMED</b>  <b>PROCEDENCIA NACIONAL</b>  <b>RMS: DISPENSADO DE REGISTRO NA ANVISA (NÃO CONSIDERADO PRODUTO PARA SAÚDE CONFORME PARAGRAFO 2º ART. 2º- IV. DA RDC 260/02)"</b></p>	UND	01	R\$ 6.350,00 (-Seis Mil, trezentos e Cinquenta Reais-)	R\$ 6.350,00 (-Seis Mil, trezentos e Cinquenta Reais-)
<p><b>FOTOPOLIMERIZADOR DE RESINAS</b>, com as seguintes especificações: Indicado para fotopolimerização de resinas compostas ou qualquer substância sensível à faixa de luz no espectro de 440nm à 480nm aproximadamente; Equipamento com fio, com tecnologia em fotopolimerização de resinas compostas pela utilização de luz; Potência de 1500 mW/cm<sup>2</sup>; Leve, funcional, compacto; Bivolt; Emite luz com baixíssima produção de calor, a qual protege a polpa do dente; Biossegurança: Assepsia sem danos nos componentes eletrônicos; Ponteira de fibra ótica autoclavável e removível. Registro ANVISA. Garantia de 12 meses.</p> <p><b>MODELO: PRIME LED</b>  <b>MARCA: DENTEMED</b>  <b>FABRICANTE: DENTEMED</b>  <b>PROCEDÊNCIA NACIONAL</b>  <b>REGISTRO DA ANVISA: 80349609004</b></p>	UND	02	R\$ 995,00 (-Novecentos e Noventa e Cinco Reais-)	R\$ 1.990,00 (-Hum Mil, Novecentos e Noventa Reais-)

**VALOR TOTAL DA PROPOSTA: R\$ 54.166,00**  
 (-Cinquenta e Quatro Mil, Cento e Sessenta e Seis Reais-)

**CONDIÇÕES DE FORNECIMENTO:**

Validade da Proposta:	60 (SESSENTA) DIAS - CONFORME EDITAL
Condições de Pagamento	30 ( TRINTA) DIAS -CONFORME EDITAL
Prazo de Entrega:	Até 20 (vinte) dias- CONFORME EDITAL
Local de Entrega:	CONFORME EDITAL <b>RESPONSÁVEL PELO TERMO DE REFERÊNCIA:</b> <i>Am</i> Angela Regina Garcia Caneppe.

**RUA ANTONIO GRAVATA, Nº 80, BAIRRO BETÂNIA**  
**BELO HORIZONTE, MINAS GERAIS, CEP: 30.570-040**  
**TEL : (31) 3374-7799 EMAIL : betaniamed@hotmail.com**

001582





# BETANIAMED COMERCIAL LTDA.

CNPJ: 09.560.267/0001-08

INSC. ESTADUAL: 001.071.076.0035

Garantia do Equipamento	12 (DOZE) MESES - CONFORME EDITAL
Vigência :	12 (DOZE) MESES - CONFORME EDITAL
Assistência Técnica	EM TODO TERRITÓRIO BRASILEIRO – CONFORME EDITAL <a href="https://dentemed.com.br/assistencia-tecnica/#mapa">https://dentemed.com.br/assistencia-tecnica/#mapa</a>
Frete / Impostos:	INCLUSOS

### DADOS BANCÁRIOS:

Banco	BANCO DO BRASIL
Agencia	3489-4
Conta Corrente	24.000-1

### DADOS DA EMPRESA PARA FORMULAÇÃO DE CONTRATO:

Empresa	BETANIAMED COMERCIAL EIRELI - EPP		
CNPJ:	09.560.267/0001-08	Insc. Estadual;	001.071.076-0035
Endereço	RUA ANTONIO GRAVATA Nº80 – BAIRRO BETÂNIA, BELO HORIZONTE – MG – CEP: 30.570-040		
Telefones	(31) 3374-7799 (31)99313-4585		
Email:			

### RESPONSÁVEL PELA ASSINATURA:

Nome do Signatário	LEONARDOANTÔNIO RODRIGUES CURY		
Função	SÓCIO/ADMINISTRADOR		
Estado civil do Signatário	CASADO	Nacionalidade Signatário	BRASILEIRO
Identidade do Signatário	M – 4.010.917–SSP/MG	CPF do Signatário	758.729.606-97
Residência:	RUA INSPETOR JOSÉ APARECIDO Nº 76- SÃO BENTO –BELO HORIZONTE - MG		

A empresa **BETANIAMED COMERCIAL EIRELI - EPP.**, declara, sob as penas da lei, que:

1 -Estão inclusas no valor cotado todas as despesas com mão de obra e, bem como, todos os tributos e encargos fiscais, sociais, trabalhistas, previdenciários e comerciais e, ainda, os gastos com transporte e acondicionamento dos produtos em embalagens adequadas.

2- Validade da proposta: **60 (SESSENTA) DIAS.**

3 -Prazo de início de fornecimento/execução dos serviços de acordo com o estabelecido no termo de referência (anexo I) do edital desse processo.

4- Que não possui como sócio, gerente e diretores, e ainda cônjuge, companheiro ou parente até terceiro grau.

5 -Que o prazo de início da entrega dos equipamentos será de acordo com os termos estabelecidos no Anexo I, deste edital a contar do recebimento, por parte da contratada, da ordem de compra ou documento similar e que todos os equipamentos serão avaliados, sob pena de devolução de não aceite, caso não atenda a discriminação do termo de referência do referido edital ou de má qualidade.

- ❖ O pleno conhecimento das exigências e das obrigações constante no edital de pregão presencial e seus respectivos anexos, submetendo a todas as condições nele estipulada, principalmente sendo vencedor da licitação.
- ❖ Que os produtos são de qualidade, fabricados conforme ABNT e ANVISA - (agência nacional de vigilância sanitária), garantindo o cumprimento a legislação sanitária quanto às normas..
- ❖ Sob penas da lei, em especial o art. 299 do Código Penal Brasileiro, que a proposta apresentada pela empresa proponente para participar da licitação que trata o presente edital, foi elaborada de maneira independente pela empresa proponente, que devera vir no mesmo envelope das propostas.
- ❖ Nesta oportunidade, temos a declarar, sob as penas da Lei, que tomamos pleno conhecimento dos produtos objeto desta licitação que não possuímos nenhum fato impeditivo para participação deste certame e que nos submetemos a todas as cláusulas e condições previstas neste edital.
- ❖ Caso sejamos vencedores segue os dados completos da pessoa responsável por assinar o instrumento de contrato que eventualmente seja firmado pelas partes Sr. Leonardo Antônio Rodrigues Cury, brasileiro, casado, portador do CPF nº 758.729.606-97 e RG M-4.010.917 – SSP/MG, sócio diretor, telefone (31) 3374-7799 e-mail : [betaniamed@hotmail.com](mailto:betaniamed@hotmail.com)
- ❖ Declara que o fornecimento de equipamentos, materiais permanentes se dará nos locais indicados pela Administração, de forma parcial, com sua entrega realizada no prazo solicitado em edital , mediante o recebimento da ordem de fornecimento, requisição ou documento equivalente expedido pela administração.
  - ❖ Declara que está de acordo com todas as condições do edital.

BELO HORIZONTE/MG, 11 de Janeiro de 2024

Om

001583

**RUA ANTONIO GRAVATA, Nº 80, BAIRRO BETÂNIA**  
**BELO HORIZONTE, MINAS GERAIS, CEP: 30.570-040**  
**TEL : (31) 3374-7799 EMAIL : [betaniamed@hotmail.com](mailto:betaniamed@hotmail.com)**





**BETANIAMED COMERCIAL LTDA.**

**CNPJ: 09.560.267/0001-08**

**INSC. ESTADUAL: 001.071.076.0035**

ATENCIOSAMENTE.

DANIEL

DESIDERIO:0

4681277800

Assinado de forma  
digital por DANIEL  
DESIDERIO:0468127780  
0  
Dados: 2024.01.14  
17:59:22 -03'00'

---

DANIEL DESIDÉRIO

CPF: 046.812.778-00

RG: 17.452.363 SSP/SP

*Om*

001584

**RUA ANTONIO GRAVATA, Nº 80, BAIRRO BETÂNIA  
BELO HORIZONTE, MINAS GERAIS, CEP: 30.570-040  
TEL : (31) 3374-7799 EMAIL : betaniamed@hotmail.com**





Ministério da Economia  
Secretaria de Governo Digital  
Departamento Nacional de Registro Empresarial e Integração  
Secretaria de Estado de Fazenda de Minas Gerais

Nº DO PROTOCOLO (Uso da Junta Comercial)

NIRE (da sede ou filial, quando a sede for em outra UF)

31600439165

Código da Natureza Jurídica

2305

Nº de Matrícula do Agente Auxiliar do Comércio

1 - REQUERIMENTO

ILMO(A). SR.(A) PRESIDENTE DA Junta Comercial do Estado de Minas Gerais

Nome: BETANIAMED COMERCIAL EIRELI  
(da Empresa ou do Agente Auxiliar do Comércio)

Nº FCN/REMP



MGP2000624293

requer a V.Sª o deferimento do seguinte ato:

Nº DE VIAS	CÓDIGO DO ATO	CÓDIGO DO EVENTO	QTDE	DESCRIÇÃO DO ATO / EVENTO
------------	---------------	------------------	------	---------------------------

1	002			ALTERACAO
		051	1	CONSOLIDACAO DE CONTRATO/ESTATUTO
		021	1	ALTERACAO DE DADOS (EXCETO NOME EMPRESARIAL)
		2244	1	ALTERACAO DE ATIVIDADES ECONOMICAS (PRINCIPAL E SECUNDARIAS)
		2015	1	ALTERACAO DE OBJETO SOCIAL

BELO HORIZONTE

Local

17 Agosto 2020

Data

Representante Legal da Empresa / Agente Auxiliar do Comércio:

Nome: \_\_\_\_\_

Assinatura: \_\_\_\_\_

Telefone de Contato: \_\_\_\_\_

2 - USO DA JUNTA COMERCIAL

DECISÃO SINGULAR

DECISÃO COLEGIADA

Nome(s) Empresarial(ais) igual(ais) ou semelhante(s):

SIM

SIM

Processo em Ordem À decisão

\_\_\_\_\_/\_\_\_\_\_/\_\_\_\_\_  
Data

NÃO \_\_\_\_\_/\_\_\_\_\_/\_\_\_\_\_  
Data Responsável

NÃO \_\_\_\_\_/\_\_\_\_\_/\_\_\_\_\_  
Data Responsável

\_\_\_\_\_  
Responsável

DECISÃO SINGULAR

- Processo em exigência. (Vide despacho em folha anexa)
- Processo deferido. Publique-se e archive-se.
- Processo indeferido. Publique-se.

2ª Exigência

3ª Exigência

4ª Exigência

5ª Exigência

\_\_\_\_\_/\_\_\_\_\_/\_\_\_\_\_  
Data Responsável

DECISÃO COLEGIADA

- Processo em exigência. (Vide despacho em folha anexa)
- Processo deferido. Publique-se e archive-se.
- Processo indeferido. Publique-se.

2ª Exigência

3ª Exigência

4ª Exigência

5ª Exigência

\_\_\_\_\_/\_\_\_\_\_/\_\_\_\_\_  
Data Vogal Vogal Vogal  
Presidente da \_\_\_\_\_ Turma

OBSERVAÇÕES

*Om*

001585



Junta Comercial do Estado de Minas Gerais  
Certifico registro sob o nº 7966914 em 17/08/2020 da Empresa BETANIAMED COMERCIAL EIRELI, Nire 31600439165 e protocolo 204918944 - 14/08/2020. Autenticação: 9011BBA2D37731A5C5D592C3264E6B405EA224FD. Marinely de Paula Bomfim - Secretária-Geral. Para validar este documento, acesse <http://www.jucemg.mg.gov.br> e informe nº do protocolo 20/491.894-4 e o código de segurança 6fXC Esta cópia foi autenticada digitalmente e assinada em 25/08/2020 por Marinely de Paula Bomfim - Secretária-Geral.



# JUNTA COMERCIAL DO ESTADO DE MINAS GERAIS

Registro Digital

## Capa de Processo

Identificação do Processo		
Número do Protocolo	Número do Processo Módulo Integrador	Data
20/491.894-4	MGP2000624293	14/08/2020

Identificação do(s) Assinante(s)	
CPF	Nome
758.729.606-97	LEONARDO ANTONIO RODRIGUES CURY

Junta Comercial do Estado de Minas Gerais

*Om*

Página 1 de 1

001586



Junta Comercial do Estado de Minas Gerais

Certifico registro sob o nº 7966914 em 17/08/2020 da Empresa BETANIAMED COMERCIAL EIRELI, Nire 31600439165 e protocolo 204918944 - 14/08/2020. Autenticação: 9011BBA2D37731A5C5D592C3264E6B405EA224FD. Marinely de Paula Bomfim - Secretária-Geral. Para validar este documento, acesse <http://www.jucemg.mg.gov.br> e informe nº do protocolo 20/491.894-4 e o código de segurança 6fXC Esta cópia foi autenticada digitalmente e assinada em 25/08/2020 por Marinely de Paula Bomfim – Secretária-Geral.

*ps*

*p*

*com*



**2ª ALTERAÇÃO CONTRATUAL  
BETANIAMED COMERCIAL EIRELI  
CNPJ: 09.560.267/0001-08  
NIRE: 31600439165**

**LEONARDO ANTONIO RODRIGUES CURY**, nacionalidade BRASILEIRA, ADMINISTRADOR DE EMPRESAS, Casado, regime de bens Comunhão Parcial, nº do CPF 758.729.606-97, documento de identidade M-4.010.917, SSP, MG, com domicílio / residência a RUA INSPETOR JOSE APARECIDO, número 76, bairro / distrito SAO BENTO, município BELO HORIZONTE – MINAS GERAIS, CEP 30.350-730, Titular da Empresa Individual de Responsabilidade Limitada denominada **BETANIAMED COMERCIAL EIRELI**, NIRE **31600439165**, CNPJ **09.560.267/0001-08**, resolve promover a seguinte alteração contratual:

- 1) Altera o objeto social para: "**COMERCIO ATACADISTA DE EQUIPAMENTOS E ARTIGOS PARA LABORATORIOS, MEDICOS, ODONTOLOGICOS, FISIOTERAPICOS, OFTALMOLOGICOS, INSTRUMENTOS E AFINS, VETERINARIOS, HOSPITALARES, FILMES RADIOLOGICOS, TODOS NOVOS E USADOS. MOVEIS PARA ESCRITORIO, LABORATORIAIS E ODONTOLOGICOS, BANCADAS, CAPELAS E EQUIPAMENTOS PARA SEGURANCA LABORATORIAL, EQUIPAMENTOS DE PROTECAO INDIVIDUAL - EPI, IMPORTACAO E EXPORTACAO DOS MESMOS, BEM COMO A PRESTACAO DE SERVICOS E ASSISTENCIA TECNICA EM EQUIPAMENTOS MEDICOS, LABORATORIAIS, ELETROELETRONICOS, ODONTOLOGICOS, OPTICOS. MONTAGEM E INSTALACAO DE MÁQUINAS, APARELHOS, EQUIPAMENTOS ODONTOLOGICOS, MEDICOS, HOSPITALARES E LABORATORIAIS, SUAS PECAS, MATERIAIS E ACESSORIOS.**";
- 2) A sociedade passa a girar única e exclusivamente sob as condições que se seguem, ficando consolidadas nesta alteração as demais cláusulas não modificadas:

**CONTRATO SOCIAL CONSOLIDADO**

**Cláusula Primeira: Da Denominação Social**

A Empresa Individual de Responsabilidade Limitada gira sob o nome empresarial de **BETANIAMED COMERCIAL EIRELI**, sendo regida de conformidade com o Código Civil Brasileiro Lei nº. 10.406/2002 e supletivamente pela Lei nº. 6.404/76.

**Cláusula Segunda: Da Sede**

A Empresa Individual de Responsabilidade Limitada tem sua sede e domicílio na **RUA ANTÔNIO GRAVATÁ, Nº80, BAIRRO CINQUENTENÁRIO, BELO HORIZONTE/MG, CEP: 30.570-040**, podendo abrir e manter filiais e escritórios em qualquer parte do território nacional ou no exterior, obedecendo às disposições legais vigentes (art. 997, II, Lei nº. 10.406/2002).

**Cláusula Terceira: Do Objetivo Social**

A Empresa Individual de Responsabilidade Limitada tem como objeto social: **COMERCIO ATACADISTA DE EQUIPAMENTOS E ARTIGOS PARA LABORATORIOS, MEDICOS, ODONTOLOGICOS, FISIOTERAPICOS, OFTALMOLOGICOS, INSTRUMENTOS E AFINS, VETERINARIOS, HOSPITALARES, FILMES RADIOLOGICOS, TODOS NOVOS E USADOS. MOVEIS PARA ESCRITORIO, LABORATORIAIS E ODONTOLOGICOS, BANCADAS, CAPELAS E EQUIPAMENTOS PARA SEGURANCA LABORATORIAL, EQUIPAMENTOS DE PROTECAO INDIVIDUAL - EPI, IMPORTACAO E EXPORTACAO DOS MESMOS, BEM COMO A PRESTACAO DE SERVICOS E ASSISTENCIA TECNICA EM EQUIPAMENTOS MEDICOS, LABORATORIAIS, ELETROELETRONICOS, ODONTOLOGICOS, OPTICOS. MONTAGEM E INSTALACAO DE MÁQUINAS, APARELHOS, EQUIPAMENTOS ODONTOLOGICOS, MEDICOS, HOSPITALARES E LABORATORIAIS, SUAS PECAS, MATERIAIS E ACESSORIOS;**

**Cláusula Quarta: Do Prazo de Duração**

A Empresa Individual de Responsabilidade Limitada iniciou suas atividades em 01 de abril de 2008, e seu prazo de duração é indeterminado (art. 997, III, da Lei 10.406/2002).

**Cláusula Quinta: Do Capital Social**

O capital social é de R\$ 95.000,00 (noventa e cinco mil reais), totalmente integralizado em moeda corrente do País.

**Parágrafo Primeiro:** O titular não responderá subsidiariamente pelas obrigações sociais, conforme estabelece o artigo 1.054 CC o artigo 997 inciso III, do Código Civil, Lei nº. 10.406/02.

*om*

001587



Junta Comercial do Estado de Minas Gerais

Certifico registro sob o nº 7966914 em 17/08/2020 da Empresa BETANIAMED COMERCIAL EIRELI, Nire 31600439165 e protocolo 204918944 - 14/08/2020. Autenticação: 9011BBA2D37731A5C5D592C3264E6B405EA224FD. Marinely de Paula Bomfim - Secretária-Geral. Para validar este documento, acesse <http://www.jucemg.mg.gov.br> e informe nº do protocolo 20/491.894-4 e o código de segurança 6fXC Esta cópia foi autenticada digitalmente e assinada em 25/08/2020 por Marinely de Paula Bomfim – Secretária-Geral.

*JS*

*P*

*001587*

**Parágrafo Segundo:** Fica o capital social desta empresa gravado com cláusulas de impenhorabilidade e incomunicabilidade conjugal.

**Cláusula Sexta:** A administração da empresa caberá ao seu titular já qualificado acima, com os poderes e atribuições de representação ativa e passiva, judicial e extrajudicial, podendo praticar todos os atos compreendidos no objeto.

**Cláusula Sétima:** O titular poderá a qualquer tempo fixar uma retirada mensal, a título de Pró-Labore, respeitando as limitações legais vigentes da Previdência Social e obedecendo a legislação do imposto de renda.

**Cláusula Oitava:** Ao término de cada exercício social, em 31 de dezembro, proceder-se-á a elaboração do inventário, do balanço patrimonial e do balanço de resultado econômico.

**Parágrafo Primeiro:** A critério do titular e no atendimento de interesses da própria empresa, o total ou parte dos lucros poderá ser destinado à formação de reservas de lucros ou então permanecer em lucros acumulados para futura destinação.

**Parágrafo Segundo:** Fica a empresa autorizada a distribuir antecipadamente (em períodos inferiores a 12 meses) lucros do exercício, com base em levantamento de balanço intermediário, obedecendo os dispositivos legais da **Instrução Normativa INSS 100/2003 estipula, em seu artigo 77, § 6º, Art. 52 da Lei 8.212/91, I e II e Art. 889 do Regulamento do IR/99, I e II**, observada a reposição de lucros quando a distribuição afetar o capital social, **conforme estabelece o artigo 1.059 da Lei 10.406/2002.**

**Cláusula Nona:** A empresa poderá a qualquer tempo, abrir ou fechar filial ou outra dependência, mediante ato de alteração do ato constitutivo.

**Cláusula Décima:** O titular da empresa declara, sob as penas da lei, de que não está impedido de exercer a administração da empresa, por lei especial, ou em virtude de condenação criminal, ou por se encontrar sob os efeitos dela, a pena que vede, ainda que temporariamente, o acesso a cargos públicos; ou por crime falimentar, de prevaricação, peita ou suborno, concussão, peculato, ou contra a economia popular, contra o sistema financeiro nacional, contra normas de defesa da concorrência, contra as relações de consumo, fé pública, ou a propriedade.

**Cláusula Décima Primeira:** O titular da empresa declara, sob as penas da lei, que não figura como titular de nenhuma outra empresa individual de responsabilidade limitada.

**Cláusula Décima Segunda:** De conformidade com o que dispõe o artigo 1.053, parágrafo único, do Código Civil Lei 10.406/2002, as omissões ou dúvidas que possam ser suscitadas sobre o presente contrato serão supridas ou resolvidas com base na legislação específica, aplicando-se supletivamente a Lei das Sociedades Anônimas e outras disposições legais vigentes que lhe forem aplicadas.

**Cláusula Décima Terceira:** Fica eleito o foro de BELO HORIZONTE para o exercício e o cumprimento dos direitos e obrigações resultantes deste instrumento.

Belo Horizonte/MG, 01 de julho de 2020.

\_\_\_\_\_  
**LEONARDO ANTONIO RODRIGUES CURY**  
Titular – Administrador

Om

001588



Junta Comercial do Estado de Minas Gerais

Certifico registro sob o nº 7966914 em 17/08/2020 da Empresa BETANIAMED COMERCIAL EIRELI, Nire 31600439165 e protocolo 204918944 - 14/08/2020. Autenticação: 9011BBA2D37731A5C5D592C3264E6B405EA224FD. Marinely de Paula Bomfim - Secretária-Geral. Para validar este documento, acesse <http://www.jucemg.mg.gov.br> e informe nº do protocolo 20/491.894-4 e o código de segurança 6fXC Esta cópia foi autenticada digitalmente e assinada em 25/08/2020 por Marinely de Paula Bomfim – Secretária-Geral.

fs J

(assinatura)





# JUNTA COMERCIAL DO ESTADO DE MINAS GERAIS

Registro Digital

Documento Principal

Identificação do Processo		
Número do Protocolo	Número do Processo Módulo Integrador	Data
20/491.894-4	MGP2000624293	14/08/2020

Identificação do(s) Assinante(s)	
CPF	Nome
758.729.606-97	LEONARDO ANTONIO RODRIGUES CURY

Junta Comercial do Estado de Minas Gerais

Página 1 de 1

*Om*

001589



Junta Comercial do Estado de Minas Gerais

Certifico registro sob o nº 7966914 em 17/08/2020 da Empresa BETANIAMED COMERCIAL EIRELI, Nire 31600439165 e protocolo 204918944 - 14/08/2020. Autenticação: 9011BBA2D37731A5C5D592C3264E6B405EA224FD. Marinely de Paula Bomfim - Secretária-Geral. Para validar este documento, acesse <http://www.jucemg.mg.gov.br> e informe nº do protocolo 20/491.894-4 e o código de segurança 6fXC Esta cópia foi autenticada digitalmente e assinada em 25/08/2020 por Marinely de Paula Bomfim – Secretária-Geral.

*PS*

*com*



## TERMO DE AUTENTICAÇÃO - REGISTRO DIGITAL

Certifico que o ato, assinado digitalmente, da empresa BETANIAMED COMERCIAL EIRELI, de NIRE 3160043916-5 e protocolado sob o número 20/491.894-4 em 14/08/2020, encontra-se registrado na Junta Comercial sob o número 7966914, em 17/08/2020. O ato foi deferido eletronicamente pelo examinador Aloysio de Almeida Figueiredo.

Certifica o registro, a Secretária-Geral, Marinely de Paula Bomfim. Para sua validação, deverá ser acessado o site eletrônico do Portal de Serviços / Validar Documentos (<https://portalservicos.jucemg.mg.gov.br/Portal/pages/imagemProcesso/viaUnica.jsf>) e informar o número de protocolo e chave de segurança.

### Capa de Processo

Assinante(s)	
CPF	Nome
758.729.606-97	LEONARDO ANTONIO RODRIGUES CURY

### Documento Principal

Assinante(s)	
CPF	Nome
758.729.606-97	LEONARDO ANTONIO RODRIGUES CURY

Belo Horizonte, segunda-feira, 17 de agosto de 2020



Documento assinado eletronicamente por Aloysio de Almeida Figueiredo, Servidor(a) Público(a), em 17/08/2020, às 16:20 conforme horário oficial de Brasília.



A autenticidade desse documento pode ser conferida no [portal de serviços da jucemg](https://portalservicos.jucemg.mg.gov.br) informando o número do protocolo 20/491.894-4.







# JUNTA COMERCIAL DO ESTADO DE MINAS GERAIS

Registro Digital

O ato foi deferido e assinado digitalmente por :

Identificação do(s) Assinante(s)	
CPF	Nome
873.638.956-00	MARINELY DE PAULA BOMFIM

Junta Comercial do Estado de Minas Gerais

Belo Horizonte, segunda-feira, 17 de agosto de 2020

*Om*

001591



Junta Comercial do Estado de Minas Gerais

Certifico registro sob o nº 7966914 em 17/08/2020 da Empresa BETANIAMED COMERCIAL EIRELI, Nire 31600439165 e protocolo 204918944 - 14/08/2020. Autenticação: 9011BBA2D37731A5C5D592C3264E6B405EA224FD. Marinely de Paula Bomfim - Secretária-Geral. Para validar este documento, acesse <http://www.jucemg.mg.gov.br> e informe nº do protocolo 20/491.894-4 e o código de segurança 6fXC Esta cópia foi autenticada digitalmente e assinada em 25/08/2020 por Marinely de Paula Bomfim – Secretária-Geral.

*fs* *dp*

*com 2020*

**REPÚBLICA FEDERATIVA DO BRASIL**  
 MINISTÉRIO DA INFRAESTRUTURA  
 DEPARTAMENTO NACIONAL DE TRÂNSITO  
 CARTEIRA NACIONAL DE HABILITAÇÃO

**M**  
**G**

NOME  
 LEONARDO ANTONIO RODRIGUES CURY

DOC. IDENTIDADE/ÓRG EMISSOR/UF  
 M4010917 SSP MG

CPF  
 758.729.606-97

DATA NASCIMENTO  
 08/04/1971

FILIAÇÃO  
 GETULIO ANTONIO HABIB CURY  
 MARIA ELIZABETH RODRIGUES C  
 URY

PERMISSÃO  
 ACC  
 CAT. HAB.  
 AB

N° REGISTRO  
 01169520286

VALIDADE  
 14/02/2025

\*\* HABILITAÇÃO  
 17/05/1989

VÁLIDA EM TODO  
 O TERRITÓRIO NACIONAL  
**1992367410**



DOCUMENTO DE IDENTIFICAÇÃO

Este arquivo não pode ser utilizado como documento de habilitação.

**1992367410**

**ENGP**

OBSERVAÇÕES

ASSINATURA DO PORTADOR

LOCAL  
 BELO HORIZONTE, MG

DATA EMISSÃO  
 17/02/2020

ASSINADO DIGITALMENTE  
 DEPARTAMENTO ESTADUAL DE TRÂNSITO

01032574754  
 MG571328571

**MINAS GERAIS**

**DENATRAN**

**CONTRAN**

*Om*  
*fs*  
*dp*

001592





## Sistema de Cadastramento Unificado de Fornecedores - SICAF

### Declaração

Declaramos para os fins previstos na Lei nº 8.666, de 1993, conforme documentação registrada no SICAF, que a situação do fornecedor no momento é a seguinte:

#### Dados do Fornecedor

CNPJ: 09.560.267/0001-08 DUNS®: 89\*\*\*\*\*33  
Razão Social: BETANIAMED COMERCIAL LTDA  
Nome Fantasia: BETANIAMED  
Situação do Fornecedor: Credenciado Data de Vencimento do Cadastro: 05/07/2024  
Natureza Jurídica: SOCIEDADE EMPRESÁRIA LIMITADA  
MEI: Não  
Porte da Empresa: Empresa de Pequeno

#### Ocorrências e Impedimentos

Ocorrência: Consta  
Impedimento de Licitar: Nada Consta

#### Níveis cadastrados:

Automática: a certidão foi obtida através de integração direta com o sistema emissor. Manual: a certidão foi inserida manualmente pelo fornecedor.

##### I - Credenciamento

##### II - Habilitação Jurídica

##### III - Regularidade Fiscal e Trabalhista Federal

Receita Federal e PGFN	Validade:	24/06/2024	Automática
FGTS	Validade:	17/01/2024	Automática
Trabalhista ( <a href="http://www.tst.jus.br/certidao">http://www.tst.jus.br/certidao</a> )	Validade:	26/06/2024	Automática

##### IV - Regularidade Fiscal Estadual/Distrital e Municipal

Receita Estadual/Distrital	Validade:	09/01/2024
Receita Municipal	Validade:	27/01/2024

##### V - Qualificação Técnica

##### VI - Qualificação Econômico-Financeira

Validade: 30/04/2024

Esta declaração é uma simples consulta e não tem efeito legal

Emitido em: 04/01/2024 15:23

CPF: 758.XXX.XXX-97 Nome: LEONARDO ANTONIO RODRIGUES CURY

Ass: \_\_\_\_\_

001593

1 de 1



# REPÚBLICA FEDERATIVA DO BRASIL

## CADASTRO NACIONAL DA PESSOA JURÍDICA

NÚMERO DE INSCRIÇÃO 09.560.267/0001-08 MATRIZ	COMPROVANTE DE INSCRIÇÃO E DE SITUAÇÃO CADASTRAL	DATA DE ABERTURA 10/04/2008
---	---	--------------------------------

NOME EMPRESARIAL BETANIAMED COMERCIAL LTDA
---

TÍTULO DO ESTABELECIMENTO (NOME DE FANTASIA) BETANIAMED	PORTE EPP
--	--------------

CÓDIGO E DESCRIÇÃO DA ATIVIDADE ECONÔMICA PRINCIPAL 46.45-1-01 - Comércio atacadista de instrumentos e materiais para uso médico, cirúrgico, hospitalar e de laboratórios
--

CÓDIGO E DESCRIÇÃO DAS ATIVIDADES ECONÔMICAS SECUNDÁRIAS 33.21-0-00 - Instalação de máquinas e equipamentos industriais 46.64-8-00 - Comércio atacadista de máquinas, aparelhos e equipamentos para uso odonto-médico-hospitalar; partes e peças
--

CÓDIGO E DESCRIÇÃO DA NATUREZA JURÍDICA 206-2 - Sociedade Empresária Limitada
--

LOGRADOURO R ANTONIO GRAVATA	NÚMERO 80	COMPLEMENTO *****
---------------------------------	--------------	----------------------

CEP 30.570-040	BAIRRO/DISTRITO CINQUENTENARIO	MUNICÍPIO BELO HORIZONTE	UF MG
-------------------	-----------------------------------	-----------------------------	----------

ENDEREÇO ELETRÔNICO LEONARDOCURY1971@GMAIL.COM	TELEFONE (31) 3374-6768/ (31) 9105-5435
---	--

ENTE FEDERATIVO RESPONSÁVEL (EFR) *****
--

SITUAÇÃO CADASTRAL ATIVA	DATA DA SITUAÇÃO CADASTRAL 10/04/2008
-----------------------------	--

MOTIVO DE SITUAÇÃO CADASTRAL
------------------------------

SITUAÇÃO ESPECIAL *****	DATA DA SITUAÇÃO ESPECIAL *****
----------------------------	------------------------------------

Aprovado pela Instrução Normativa RFB nº 2.119, de 06 de dezembro de 2022.

Emitido no dia 12/01/2024 às 14:03:42 (data e hora de Brasília).

Página: 1/1

001594

Om  
fs  
p



INSCRIÇÃO MUNICIPAL 0.224.760/001-2		CNPJ / CPF 09.560.267/0001-08		DATA DE INÍCIO 10/04/2008	DATA EMISSÃO 21/11/2023
NOME OU RAZÃO SOCIAL BETANIAMED COMERCIAL LTDA					
TÍTULO DO ESTABELECIMENTO (NOME FANTASIA) BETANIAMED					
NATUREZA JURÍDICA SOCIEDADE EMPRESÁRIA LIMITADA					
ÁREA UTILIZADA 310	REGIONAL OESTE		PORTE DA EMPRESA EMPRESA DE PEQUENO PORTE - EPP		
LOGRADOURO RUA ANTONIO GRAVATA			NÚMERO 80	COMPLEMENTO	
BAIRRO / DISTRITO CINQUENTENARIO	CEP 30570-040	MUNICÍPIO BELO HORIZONTE		UF MG	
CPF DO RESPONSÁVEL 758.729.606-97	NOME DO RESPONSÁVEL LEONARDO ANTONIO RODRIGUES CURY				
CÓDIGO E DESCRIÇÃO DA CNAE - CLASSIFICAÇÃO NACIONAL DE ATIVIDADES ECONÔMICAS PRINCIPAL 464510100 COMERCIO ATACADISTA DE INSTRUMENTOS E MATERIAIS PARA USO MEDICO, CIRURGICO, HOSPITALAR E LABORATORIOS					

**CÓDIGO E DESCRIÇÃO DA CNAE - CLASSIFICAÇÃO NACIONAL DE ATIVIDADES ECONÔMICAS SECUNDÁRIAS**

3321-0/00-00  
4664-8/00-00

INSTALACAO DE MAQUINAS E EQUIPAMENTOS INDUSTRIAIS  
COMERCIO ATACADISTA DE MAQUINAS, APARELHOS E EQUIPAMENTOS PARA USO ODONTO-MEDICO-HOSPITALAR, PARTES E PECAS

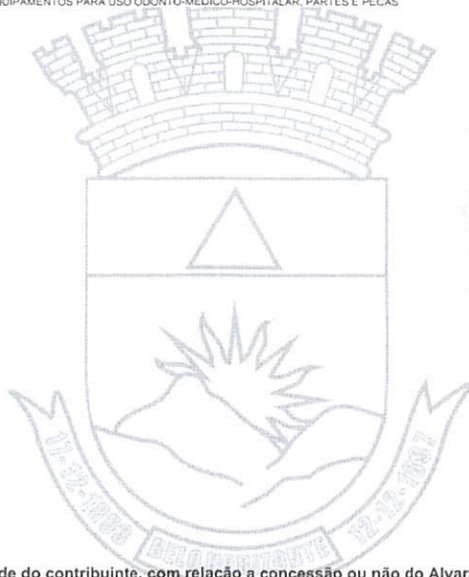

Este documento não implica no reconhecimento da regularidade do contribuinte, com relação a concessão ou não do Alvará de Localização e Funcionamento.

Não faz prova de regularidade fiscal, que por sua vez deve ser feita mediante exibição da Certidão Negativa de Débitos - CND.

Este documento somente fará prova de inscrição no Cadastro Municipal de Contribuinte de Tributos Mobiliários-CMC, quando acompanhado do respectivo

Ato Constitutivo ou de Alteração registrado no órgão competente no caso de Pessoa Jurídica e, no caso de Pessoa Física com apresentação de identidade,

CPF ou Carteira de Órgão de Classe.

- Ocorrendo encerramento de atividade, mudança de endereço ou qualquer outra alteração de dados constantes do Cadastro Mobiliário de Contribuintes, deverá o contribuinte promover a competente baixa ou atualização no prazo máximo de 30 (trinta) dias após ocorrido o fato, conforme Decreto Municipal 17.175/2019, sob pena de ser autuado, conforme prevê a letra B do inciso I, art. 7º da Lei 7.378/97;

- Os procedimentos para efetuar a baixa ou atualização dos dados cadastrais, será através da Redesim, e as Informações estão disponíveis através do site [www.redesim.gov.br](http://www.redesim.gov.br).

- As informações sobre serviços, procedimentos, emissão da FIC - Ficha de Inscrição Cadastral e emissão de formulários do Cadastro Mobiliário de Contribuintes, estão disponíveis através do site <https://prefeitura.pbh.gov.br/servicos>.

*Om*

*fs*

*P*

001595



Secretaria de Estado de  
Fazenda  
de Minas Gerais

COMPROVANTE DE INSCRIÇÃO ESTADUAL

DADOS CADASTRAIS

INSCRIÇÃO ESTADUAL: 001071076.00-35 CPF/CNPJ: 09.560.267/0001-08  
NOME/NOME EMPRESARIAL: BETANIAMED COMERCIAL LTDA  
NOME FANTASIA: BETANIAMED  
CNAE PRINCIPAL / DESCRIÇÃO: 4645-1/01 - Comércio atacadista de instrumentos e materiais para uso médico, cirúrgico, hospitalar e de laboratórios  
DESMEMBRAMENTO:  
CNAE SECUNDÁRIA / 3321-0/00 - Instalação de máquinas e equipamentos industriais  
DESMEMBRAMENTO:  
NATUREZA JURIDICA : SOCIEDADE EMPRESARIA LIMITADA  
REGIME DE RECOLHIMENTO : SIMPLES NACIONAL CATEGORIA: Único  
DATA INSCRIÇÃO: 21/05/2008 MEI: não  
SITUACAO INSCRIÇÃO: Ativo DATA DA SITUAÇÃO DA 21/05/2008

ENDEREÇO DO ESTABELECIMENTO

CEP: 30570040 UF: MINAS GERAIS  
MUNICIPIO: BELO HORIZONTE  
DISTRITO / POVOADO:  
BAIRRO: CINQUENTENARIO  
LOGRADOURO: RUA ANTONIO GRAVATA  
NUMERO: 80  
COMPLEMENTO DO CEP:  
COMPLEMENTO:

EMITIDO EM

20/11/2023 16:10:46

*fs*  
*omr*  
*op*

001596





MINISTÉRIO DA FAZENDA  
Secretaria da Receita Federal do Brasil  
Procuradoria-Geral da Fazenda Nacional

**CERTIDÃO NEGATIVA DE DÉBITOS RELATIVOS AOS TRIBUTOS FEDERAIS E À DÍVIDA  
ATIVA DA UNIÃO**

**Nome: BETANIAMED COMERCIAL LTDA**  
**CNPJ: 09.560.267/0001-08**

Ressalvado o direito de a Fazenda Nacional cobrar e inscrever quaisquer dívidas de responsabilidade do sujeito passivo acima identificado que vierem a ser apuradas, é certificado que não constam pendências em seu nome, relativas a créditos tributários administrados pela Secretaria da Receita Federal do Brasil (RFB) e a inscrições em Dívida Ativa da União (DAU) junto à Procuradoria-Geral da Fazenda Nacional (PGFN).

Esta certidão é válida para o estabelecimento matriz e suas filiais e, no caso de ente federativo, para todos os órgãos e fundos públicos da administração direta a ele vinculados. Refere-se à situação do sujeito passivo no âmbito da RFB e da PGFN e abrange inclusive as contribuições sociais previstas nas alíneas 'a' a 'd' do parágrafo único do art. 11 da Lei nº 8.212, de 24 de julho de 1991.

A aceitação desta certidão está condicionada à verificação de sua autenticidade na Internet, nos endereços <<http://rfb.gov.br>> ou <<http://www.pgfn.gov.br>>.

Certidão emitida gratuitamente com base na Portaria Conjunta RFB/PGFN nº 1.751, de 2/10/2014.

Emitida às 21:43:13 do dia 03/09/2023 <hora e data de Brasília>.

Válida até 01/03/2024.

Código de controle da certidão: **7493.BAE0.02CA.8721**

Qualquer rasura ou emenda invalidará este documento.

Om

fs J

001597



## SECRETARIA DE ESTADO DE FAZENDA DE MINAS GERAIS

## CERTIDÃO DE DÉBITOS TRIBUTÁRIOS

Negativa

CERTIDÃO EMITIDA EM:  
04/01/2024CERTIDÃO VALIDA ATÉ:  
03/04/2024

NOME/NOME EMPRESARIAL: BETANIAMED COMERCIAL LTDA

INSCRIÇÃO ESTADUAL: 001071076.00-35

CNPJ/CPF: 09.560.267/0001-08

SITUAÇÃO: Ativo

LOGRADOURO: RUA ANTONIO GRAVATA

NÚMERO: 80

COMPLEMENTO:

BAIRRO: CINQUENTENARIO

CEP: 30570040

DISTRITO/POVOADO:

MUNICÍPIO: BELO HORIZONTE

UF: MG

**Ressalvado o direito de a Fazenda Pública Estadual cobrar e inscrever quaisquer dívidas de responsabilidade do sujeito passivo acima identificado que vierem a ser apuradas, é certificado que:**

**1. Não constam débitos relativos a tributos administrados pela Fazenda Pública Estadual e/ou Advocacia Geral do Estado;**

**2. No caso de utilização para lavratura de escritura pública ou registro de formal de partilha, de carta de adjudicação expedida em autos de inventário ou de arrolamento, de sentença em ação de separação judicial, divórcio, ou de partilha de bens na união estável e de escritura pública de doação de bens imóveis, esta certidão somente terá validade se acompanhada da Certidão de Pagamento / Desoneração do ITCD, prevista no artigo 39 do Decreto 43.981/2005.**

**Certidão válida para todos os estabelecimentos da empresa, alcançando débitos tributários do sujeito passivo em Fase Administrativa ou inscritos em Dívida Ativa.**

IDENTIFICAÇÃO

NÚMERO DO PTA

DESCRIÇÃO

**A autenticidade desta certidão deverá ser confirmada no sítio da Secretaria de Estado de Fazenda de Minas Gerais em [www.fazenda.mg.gov.br](http://www.fazenda.mg.gov.br) => certidão de débitos tributários => certificar documentos**

CÓDIGO DE CONTROLE DE CERTIDÃO: 2024000723027031





Prefeitura de Belo Horizonte  
Secretaria Municipal de Fazenda  
Subsecretaria da Receita Municipal

**CONFIRMAÇÃO DE AUTENTICIDADE**

**CERTIDÃO DE QUITAÇÃO PLENA PESSOA JURÍDICA**

**REGISTROS DE ACESSO**

Código de Controle: **AJKFGMPLQP**

Certidão nº **25.399.558** Exercício: **2023**

Emissão em: **29/12/2023**

Requerimento em: **11:04:57**

Validade: **28/01/2024**

Nome: **BETANIAMED COMERCIAL LTDA**

CNPJ: **09.560.267.0001.08**

Ressalvando a Prefeitura Municipal de Belo Horizonte o direito de cobrar débitos posteriormente apurados, a Diretoria de Arrecadação, Cobrança e Dívida Ativa da Secretaria Municipal de Fazenda, no uso de suas atribuições legais, certifica que o Contribuinte acima encontra-se regular com a Fazenda Pública Municipal, em relação aos Tributos, Multas e Precos inscritos ou não em dívida ativa.

*Om*  
*fs*  
*q*



Prefeitura de Belo Horizonte  
Secretaria Municipal de Fazenda  
Subsecretaria da Receita Municipal

## DOCUMENTO AUXILIAR DA CERTIDÃO DE QUITAÇÃO PLENA PESSOA JURÍDICA

### REGISTROS DE ACESSO

Código de Controle: **AJKFGMPLQP**

Documento/Certidão nº **25.399.558** Exercício: **2023**

Emissão em: **29/12/2023**

Requerimento em: **11:04:57**

Validade: **28/01/2024**

Nome: **BETANIAMED COMERCIAL LTDA**

CNPJ: **09.560.267.0001.08**

Ressalvando a Prefeitura Municipal de Belo Horizonte o direito de cobrar débitos posteriormente apurados, a Diretoria de Arrecadação, Cobrança e Dívida Ativa da Secretaria Municipal de Fazenda, no uso de suas atribuições legais, certifica que o Contribuinte acima encontra-se regular com a Fazenda Pública Municipal, em relação aos Tributos, Multas e Precos inscritos ou não em dívida ativa.

Nos termos do Decreto 15.927/2015 este documento auxiliar é a representação gráfica da certidão de débitos e situação fiscal, não substituindo a certidão, que será obtida no Portal da PBH, por meio da autenticação dos registros de acesso deste documento.

DOCUMENTO GRATUITO - <http://cndonline.siatu.pbh.gov.br>

DOCUMENTO GRATUITO - <http://cndonline.siatu.pbh.gov.br>

*om*  
*fs*  
*op*

001500



Voltar

Imprimir

**Certificado de Regularidade  
do FGTS - CRF**

**Inscrição:** 09.560.267/0001-08  
**Razão Social:** BETANIAMED COMERCIAL EIRELI EPP  
**Endereço:** R ANTONIO GRAVATA 132 / CINQUENTENARIO / BELO HORIZONTE / MG / 30570-040

A Caixa Econômica Federal, no uso da atribuição que lhe confere o Art. 7, da Lei 8.036, de 11 de maio de 1990, certifica que, nesta data, a empresa acima identificada encontra-se em situação regular perante o Fundo de Garantia do Tempo de Serviço - FGTS.

O presente Certificado não servirá de prova contra cobrança de quaisquer débitos referentes a contribuições e/ou encargos devidos, decorrentes das obrigações com o FGTS.

**Validade:** 19/12/2023 a 17/01/2024

**Certificação Número:** 2023121910220338336381

Informação obtida em 29/12/2023 10:58:59

A utilização deste Certificado para os fins previstos em Lei esta condicionada a verificação de autenticidade no site da Caixa:  
**[www.caixa.gov.br](http://www.caixa.gov.br)**



PODER JUDICIÁRIO  
JUSTIÇA DO TRABALHO

### CERTIDÃO NEGATIVA DE DÉBITOS TRABALHISTAS

Nome: BETANIAMED COMERCIAL LTDA (MATRIZ E FILIAIS)

CNPJ: 09.560.267/0001-08

Certidão n°: 51427120/2023

Expedição: 25/09/2023, às 16:09:18

Validade: 23/03/2024 - 180 (cento e oitenta) dias, contados da data de sua expedição.

Certifica-se que **BETANIAMED COMERCIAL LTDA (MATRIZ E FILIAIS)**, inscrito(a) no CNPJ sob o n° **09.560.267/0001-08**, **NÃO CONSTA** como inadimplente no Banco Nacional de Devedores Trabalhistas.

Certidão emitida com base nos arts. 642-A e 883-A da Consolidação das Leis do Trabalho, acrescentados pelas Leis ns.º 12.440/2011 e 13.467/2017, e no Ato 01/2022 da CGJT, de 21 de janeiro de 2022. Os dados constantes desta Certidão são de responsabilidade dos Tribunais do Trabalho.

No caso de pessoa jurídica, a Certidão atesta a empresa em relação a todos os seus estabelecimentos, agências ou filiais.

A aceitação desta certidão condiciona-se à verificação de sua autenticidade no portal do Tribunal Superior do Trabalho na Internet (<http://www.tst.jus.br>).

Certidão emitida gratuitamente.

#### INFORMAÇÃO IMPORTANTE

Do Banco Nacional de Devedores Trabalhistas constam os dados necessários à identificação das pessoas naturais e jurídicas inadimplentes perante a Justiça do Trabalho quanto às obrigações estabelecidas em sentença condenatória transitada em julgado ou em acordos judiciais trabalhistas, inclusive no concernente aos recolhimentos previdenciários, a honorários, a custas, a emolumentos ou a recolhimentos determinados em lei; ou decorrentes de execução de acordos firmados perante o Ministério Público do Trabalho, Comissão de Conciliação Prévia ou demais títulos que, por disposição legal, contiver força executiva.





## Tribunal de Justiça do Estado de Minas Gerais

BELO HORIZONTE

### CERTIDÃO CÍVEL DE FALÊNCIA E CONCORDATA NEGATIVA

CERTIFICO que, revendo os registros de distribuição de ação de NATUREZA CÍVEL nesta comarca, até a presente data, nas ações específicas de Concordata Preventiva / Suspensiva, Falência de Empresários, Sociedades Empresariais, Microempresas e Empresas de Pequeno Porte, Recuperação Extrajudicial, Recuperação Judicial, NADA CONSTA em tramitação contra:

Nome: BETANIAMED COMERCIAL EIRELI  
CNPJ: 09.560.267/0001-08

#### Observações:

- a) Certidão expedida gratuitamente através da internet, nos termos do caput do art. 8º da Resolução 121/2010 do Conselho Nacional de Justiça;
- b) a informação do número do CPF/CNPJ é de responsabilidade do solicitante da certidão, sendo pesquisados o nome e o CPF/CNPJ exatamente como digitados;
- c) ao destinatário cabe conferir o nome e a titularidade do número do CPF/CNPJ informado, podendo confirmar a autenticidade da Certidão no portal do Tribunal de Justiça do Estado de Minas Gerais (<http://www.tjmg.jus.br>), pelo prazo de 3 (três) meses após a sua expedição;
- d) esta Certidão inclui os processos físicos e eletrônicos, onde houver sido implantado o Processo Judicial Eletrônico - PJe, o Sistema CNJ (Ex-Projudi) e o SEEU - Sistema Eletrônico de Execução Unificada, tendo a mesma validade da certidão emitida diretamente no Fórum e abrange os processos da Justiça Comum, do Juizado Especial e da Turma Recursal apenas da comarca pesquisada, com exceção do SEEU, cujo sistema unificado abrange todas as comarcas do Estado;
- e) A presente certidão não faz referência a período de anos, uma vez que somente se refere à existência de feitos judiciais em andamento (processos ativos) contra o nome pesquisado, conforme Provimento 355/2018 da Corregedoria Geral de Justiça.

A presente certidão NÃO EXCLUI a possibilidade da existência de outras ações de natureza diversa daquelas aqui mencionadas.

Certidão solicitada em 01 de Dezembro de 2023 às 10:01

BELO HORIZONTE, 01 de Dezembro de 2023 às 10:02

**Código de Autenticação:** 2312-0110-0229-0666-2669

Para validar esta certidão, acesse o site do TJMG ([www.tjmg.jus.br](http://www.tjmg.jus.br)) em Certidão Judicial/AUTENTICIDADE DA CERTIDÃO /AUTENTICAÇÃO 2 informando o código.

ATENÇÃO: Documento composto de 1 folhas(s). Documento emitido por processamento eletrônico. Qualquer emenda ou rasura gera sua invalidade e será considerada como indício de possível adulteração ou tentativa de fraude.



## Certidão Simplificada

Certificamos que as informações abaixo constam dos documentos arquivados nesta Junta Comercial e são vigentes na data de sua expedição.

Nome Empresarial:	BETANIAMED COMERCIAL LTDA	
Natureza Jurídica:	SOCIEDADE EMPRESARIA LIMITADA	
CNPJ	Data de Arquivamento do Ato Constitutivo	Data de Início de Atividade
09.560.267/0001-08	10/04/2008	01/04/2008

Endereço Completo:

RUA ANTONIO GRAVATA 80 - BAIRRO CINQUENTENARIO CEP 30570-040 - BELO HORIZONTE/MG

Objeto Social:

COMERCIO ATACADISTA DE EQUIPAMENTOS E ARTIGOS PARA LABORATORIOS, MEDICOS, ODONTOLOGICOS, FISIOTERAPEUTICOS, OFTALMOLOGICOS, INSTRUMENTOS E AFINS, VETERINARIOS, HOSPITALARES, FILMES RADIOLOGICOS, TODOS NOVOS E USADOS. MOVEIS PARA ESCRITORIO, LABORATORIAIS E ODONTOLOGICOS, BANCADAS, CAPELAS E EQUIPAMENTOS PARA SEGURANCA LABORATORIAL, EQUIPAMENTOS DE PROTECAO INDIVIDUAL - EPI, IMPORTACAO E EXPORTACAO DOS MESMOS, BEM COMO A PRESTACAO DE SERVICOS E ASSISTENCIA TECNICA EM EQUIPAMENTOS MEDICOS, LABORATORIAIS, ELETROELETRONICOS, ODONTOLOGICOS, OPTICOS. MONTAGEM E INSTALACAO DE MAQUINAS, APARELHOS, EQUIPAMENTOS ODONTOLOGICOS, MEDICOS, HOSPITALARES E LABORATORIAIS, SUAS PECAS, MATERIAIS E ACESSORIOS.

Capital Social:	R\$ 95.000,00 NOVENTA E CINCO MIL REAIS	Microempresa ou Empresa de Pequeno Porte (Lei Complementar nº 123, de 2006)	Prazo de Duração
Capital Integralizado:	R\$ 95.000,00 NOVENTA E CINCO MIL REAIS	EMPRESA PEQUENO PORTE	INDETERMINADO

Sócios/Participação no Capital/Espécie de Sócio/Administrador/Término do Mandato

CPF/CNPJ	Nome	Participação no Capital	Espécie de Sócio/ Administrador	Término do Mandato
758.729.606-97	LEONARDO ANTONIO RODRIGUES CURY	R\$ 95.000,00	SÓCIO / ADMINISTRADOR	xxxxxxx

Administrador Nomeado/Término do Mandato

CPF/CNPJ	Nome	Término do Mandato
xxxxxxx	xxxxxxx	xxxxxxx

Situação: ATIVA Status: XXXXXXXX

Último Arquivamento: 17/03/2023 Número: 10176519

Ato 316 - ENQUADRAMENTO DE EPP

Observações:

EM 9/12/2022 OCORREU NA BASE DE DADOS DA RECEITA FEDERAL DO BRASIL E DA JUNTA COMERCIAL DO ESTADO DE MINAS GERAIS A ATUALIZAÇÃO DA TRANSFORMAÇÃO AUTOMÁTICA DA NATUREZA JURÍDICA EIRELI PARA SOCIEDADE LIMITADA E CONSEQUENTE SUBSTITUIÇÃO NO NOME EMPRESARIAL DA EXPRESSÃO EIRELI PARA LTDA OU LIMITADA, DECORRENTE DE EXPRESSA DISPOSIÇÃO LEGAL (LEI 14.195/2021).

NADA MAIS#

Belo Horizonte, 13 de Dezembro de 2023 09:44

MARINELY DE PAULA BOMPIM  
SECRETÁRIA GERAL



Certidão Simplificada Digital emitida pela JUNTA COMERCIAL DO ESTADO DE MINAS GERAIS e certificada digitalmente. Se desejar confirmar a autenticidade desta certidão, acesse o site da JUCEMG (<http://www.jucemg.mg.gov.br>) e clique em validar certidão. A certidão pode ser validada de duas formas:  
1) Validação por envio de arquivo (upload)  
2) Validação visual (digite o nº C230004167174 e visualize a certidão)

23/701.707-5





**BETANIAMED COMERCIAL LTDA.**

**CNPJ: 09.560.267/0001-08**

**INSC. ESTADUAL: 001.071.076.0035**

**DECLARAÇÃO DE ENQUADRAMENTO – ME/EPP**

A empresa **Betaniamed Comercial Ltda - EPP**, inscrita no CNPJ sob o nº 09.560.267/0001-08 e Inscrição Estadual nº 001.071.076-0035, com sede na Rua Antônio Gravatá, nº 80, Bairro Betânia em Belo Horizonte/MG, telefone (31) 3374-7799, por seu representante legal o Sr. **Leonardo Antônio Rodrigues Cury**, portador da RG nº **M.4.010.91** e **CPF nº 758.729.606-97** e seu contador **Sr. Alexander Amaral Andrade**, sob o registro no **CRC-MG nº 092218/09**, declara, sob as penas da Lei, que é **empresa de pequeno porte**, que cumpre os requisitos legais para efeito de qualificação como ME-EPP e que não se enquadra em nenhuma das hipóteses elencadas no § 4º do art. 3º da Lei Complementar nº 123, estando apta a usufruir dos direitos de que tratam os artigos 42 a 45 da mencionada Lei, não havendo fato superveniente impeditivo da participação no presente certame.

Para tanto anexo a Certidão Simplificada com o enquadramento, registrado e autenticado na Junta Comercial de Minas Gerais – JUCEMG.

**Belo horizonte, 07 de dezembro de 2023.**

**Atenciosamente,**

ALEXANDER AMARAL ANDRADE:012715076  
50

Assinado de forma digital por  
ALEXANDER AMARAL  
ANDRADE:01271507650  
Dados: 2023.12.11 22:29:56  
-03'00'

**ALEXANDER AMARAL ANDRADE**  
**CONTABILISTA**  
**CRC Nº 092218/0-9**  
**CPF Nº 012.715.076-50**

LEONARDO ANTONIO RODRIGUES CURY:75872960697  
CURY:75872960697

Assinado de forma digital por  
LEONARDO ANTONIO  
RODRIGUES CURY:75872960697  
Dados: 2023.12.07 14:32:55  
-03'00'

**LEONARDO ANTONIO RODRIGUES CURY**  
**SÓCIO- DIRETOR**  
**RG Nº M – 4.010.917– SSP/MG**  
**CPF Nº 758.729.606-97**  
**CRA-MG Nº 22.028**

*Am*

**RUA ANTONIO GRAVATA, Nº 80, BAIRRO BETÂNIA**  
**BELO HORIZONTE, MINAS GERAIS, CEP: 30.570-040**  
**TEL : (31) 3374-7799 EMAIL : betaniamed@hotmail.com**

001505

**Nº 2023092672 - PROCESSO: 173959 - VALIDADE: 22/12/2025**

A Gerência de Vigilância Sanitária da Prefeitura Municipal de Belo Horizonte, nos termos da Lei Municipal nº 7031, de 12 de janeiro de 1996, concede o Alvará Sanitário para o estabelecimento:

**BETANIAMED COMERCIAL LTDA - CNPJ/CPF: 09560267000108**

**Estabelecido: RUA ANTONIO GRAVATA, Nº 80 - Bairro: CINQUENTENARIO - CEP: 30570040**

Que exerce(m) a(s) atividade(s) de:

COMÉRCIO ATACADISTA DE MÁQUINAS, APARELHOS E EQUIPAMENTOS PARA USO ODONTO-MÉDICO-HOSPITALAR; PARTES E PEÇAS - CNAE/CBO: 4664800  
COMÉRCIO ATACADISTA DE INSTRUMENTOS E MATERIAIS PARA USO MÉDICO, CIRÚRGICO, HOSPITALAR E DE LABORATÓ - CNAE/CBO: 4645101

Com a(s) seguinte(s) especialidade(s):

DISTRIBUIDOR DE MÁQUINAS, APARELHOS E EQUIPAMENTOS PARA USO ODONTO-MÉDICO-HOSPITALAR; PARTES E PEÇAS  
DISTRIBUIDOR DE INSTRUMENTOS E MATERIAIS PARA USO MÉDICO, CIRÚRGICO, HOSPITALAR E DE LABORATÓRIO  
EXPORTADOR DE MÁQUINAS, APARELHOS E EQUIPAMENTOS PARA USO ODONTO-MÉDICO-HOSPITALAR; PARTES E PEÇAS  
IMPORTADOR DE MÁQUINAS, APARELHOS E EQUIPAMENTOS PARA USO ODONTO-MÉDICO-HOSPITALAR; PARTES E PEÇAS

Atividade(s) dispensada(s) de licenciamento sanitário municipal:

INSTALACAO DE MAQUINAS E EQUIPAMENTOS INDUSTRIAIS - CNAE/CBO: 3321000

O estabelecimento funciona sob a responsabilidade técnica de:

GETULIO ANTONIO HABIB CURY - profissional inscrito no CONSELHO REGIONAL DE ENGENHARIA E ARQUITETURA, sob Nº MG-5976/D

LEONARDO ANTONIO RODRIGUES CURY - profissional inscrito no CONSELHO REGIONAL DE ADMINISTRAÇÃO, sob Nº 2202A

se compromete(m) a: Observar as boas práticas de fabricação e/ou serviço e a não transgredir as normas legais e regulamentares destinadas à promoção, recuperação e defesa da saúde, referentes às atividades exercidas. O não cumprimento das mesmas implicará na imposição de penalidades da legislação sanitária municipal, podendo resultar inclusive no cancelamento deste alvará e/ou interdição do estabelecimento.

Belo Horizonte 22/12/2023

Alvará de Autorização Sanitária emitido por meio eletrônico conforme previsto no Artigo 19 da Lei Municipal 7031 de 1996 e regulamentado pelo Decreto Municipal nº 17944 de 28 de abril de 2022 e pela Portaria SMSA/SUS-BH nº 0221/2022.

- 1) Sempre que houver alteração das informações contidas neste Alvará, essa deverá ser comunicada à Vigilância Sanitária;
- 2) Este Alvará deverá ser afixado em local visível ao público, sob pena de multa.
- 3) O Alvará de Autorização Sanitária é o documento que formaliza a licença para exercício das atividades econômicas efetivamente exercidas no local, no âmbito da Vigilância Sanitária.



## ALVARÁ DE LOCALIZAÇÃO E FUNCIONAMENTO - Pessoa Jurídica

Nº do Alvará: 2019036064      Data Concessão: 22/10/2019      Data de Validade: 22/10/2024

Nº do Processo de Concessão: Emitido pela internet

SITUAÇÃO: Ativo      Responsável: Gerência de Licenciamento de Atividades Econômicas

Ateste a validade deste documento no endereço eletrônico: [alf.siatu.pbh.gov.br](http://alf.siatu.pbh.gov.br)

## DADOS DO LICENCIADO

CNPJ: 09.560.267/0001-08      Inscr. Municipal: 0.224.760/001-2      Data de Registro: 04/10/2019

Razão Social: BETANIAMED COMERCIAL EIRELI

Nome Fantasia: BETANIAMED

O local é residência de um dos sócios da empresa: Não

## DADOS DO IMÓVEL

Área utilizada(m²): 310,00

Endereço

Logradouro: RUA ANTONIO GRAVATA

Nº: 80

Complemento:

Bairro: CINQUENTENARIO

Município: Belo Horizonte

CEP: 30570-040

Índice Cadastral do IPTU: 478013 014 001X

Tipo de imóvel constante no IPTU: GALPAO

Permissividade da Via: Vias de Caráter Misto

Regional: OESTE - O4

Zoneamento: ZAP - ZONA DE ADENSAMENTO PREFERENCIAL

Class.Via: COLETORA

ADE: ADE DO VALE DO ARRUDAS

10m <= LARGURA DA VIA < 15m

## ATIVIDADES

Código	Descrição	Subcategoria	Tipologia
464510100	COMERCIO ATACADISTA DE INSTRUMENTOS E MATERIAIS PARA USO MEDICO, CIRURGICO, HOSPITALAR E LABORATORIOS (Grupo II)	COMÉRCIO	Comércio atacadista de artigos de uso técnico profissional, máquinas, equipamentos e ferramentas
332100000	INSTALACAO DE MAQUINAS E EQUIPAMENTOS INDUSTRIAIS (Grupo III)	SERVIÇO	Serviços técnico- profissionais
464480000	COMERCIO ATACADISTA DE MAQUINAS, APARELHOS E EQUIPAMENTOS PARA USO ODONTO-MEDICO-HOSPITALAR, PARTES E PECAS (Grupo II)	COMÉRCIO	Comércio atacadista de artigos de uso técnico profissional, máquinas, equipamentos e ferramentas

## ATIVIDADES AUXILIARES

CÓDIGO	DESCRIÇÃO
B	Depósito / Almoxarifado (Grupo II)

## EXIGÊNCIAS ESPECÍFICAS PARA O FUNCIONAMENTO

**Atividade: INSTALACAO DE MAQUINAS E EQUIPAMENTOS INDUSTRIAIS**

- Necessário adotar procedimentos para gerenciamento de resíduos sólidos, como segregação, acondicionamento, armazenamento, transporte e destinação final adequada de acordo com a legislação específica.

- Necessário implantar medidas de controle de ruído e atenuação da vibração, como proteção ou isolamento acústico e de vibração, confinamento ou realocação de equipamentos e operações ruidosas.

**Atividade: Depósito / Almoxarifado**

- Necessário realizar medidas para viabilizar a carga e a descarga no local.

## CONDIÇÕES GERAIS PARA FUNCIONAMENTO

- Para o funcionamento, deverão ser atendidas as normas sanitárias, ambientais, de segurança e de acessibilidade.

## DOCUMENTO MUNICIPAL DE LICENÇA - DML

- Havendo alteração de atividades, área utilizada ou endereço do estabelecimento, deverá ser providenciado novo Alvará de Localização e Funcionamento.
- Em caso de edificação condominial, o atendimento ao disposto na convenção de condomínio e no código civil é de total responsabilidade do licenciado.
- Em imóveis do patrimônio público, é necessária a apresentação de Termo de Permissão de uso emitido pelo órgão proprietário do imóvel.
- Caso sejam utilizados lotes lindeiros a outro(s) logradouro(s), deverá ser verificada a possibilidade de aplicação do Art. 71-B da Lei 7.166/96, alterado pelo Art. 64 da lei 9.959/2010.
- A emissão de ruídos, sons e vibrações deverão obedecer às determinações da Lei 9.505/2008.
- A área utilizada deve ser compatível com o exercício da atividade, não sendo admitida a utilização de espaço público para o exercício da mesma.
- Os endereços dos imóveis de Belo Horizonte estão sendo consolidados desde janeiro/2012. Caso seja necessário, o endereço constante nesse documento poderá ser alterado, conforme Art. 41 da Lei Municipal n.º 9.691 de 19/01/2009.
- "Este empreendimento poderá participar do Programa de Certificação em Sustentabilidade Ambiental de Belo Horizonte. Maiores informações no sítio do Programa de Certificação ([cesa.pbh.gov.br](http://cesa.pbh.gov.br)), no Portal de Serviços (<http://portaldeservicos.pbh.gov.br>), no Sistema de Atendimento ao Cidadão - SACWeb e/ou através do telefone 156."
- Proibida a utilização e/ou comercialização de qualquer produto em vias e logradouros públicos.
- A instalação de engenho de publicidade (placas ou similares), em estabelecimentos não residenciais, depende de licenciamento prévio junto à Prefeitura, conforme Art. 281 do Código de Posturas, Lei 8.616/03.
- A instalação de toldos no afastamento frontal ou no passeio depende de licenciamento prévio junto à Prefeitura, conforme Art. 84 do Código de Posturas, Lei 8.616/03.





Consultas / Funcionamento de Empresa Nacional / Resultado / Detalhamento

## Dados da Empresa Nacional

**Razão Social**

BETANIAMED COMERCIAL LTDA

**CNPJ**

09.560.267/0001-08

**Nome Fantasia**

BETANIAMED

**Endereço na Internet****SAC****Endereço Completo**

RUA ANTONIO GRAVATÁ, 80 - CINQUENTENÁRIO CEP: 30.570-040

**Cidade/UF**

BELO HORIZONTE/MG

**Responsável Técnico**

GETULIO ANTONIO HABIB CURY

**Responsável Legal**LEONARDO ANTONIO  
RODRIGUES CURY

## Dados do Cadastro

**Cadastro Nº**

8.04784-1 (G1W815LHL298)

**Data do Cadastro**

24/11/2008

**Situação**

Ativa

**Nº do Processo**25351.578008/2008-93**Cadastro**8 - Produtos para Saúde  
(Correlatos)**Atividades / Classes****Armazenar**

- Correlatos

**Distribuir**

- Correlatos

**Expedir**

- Correlatos

**Exportar**

- Correlatos

**Importar**

- Correlatos

Voltar

om

fs  
p





ATIVIDADE/CLASSE  
 ARMAZENAR: CORRELATOS  
 DISTRIBUIR: CORRELATOS  
 EXPEDIR: CORRELATOS  
 EMPRESA: TRANSCOUT - TRANSPORTE DE CARGAS LTDA - EPP  
 ENDEREÇO: AVENIDA DOM PEDRO I, Nº 293  
 BAIRRO: VILA CONCEIÇÃO CEP: 09991000 - DIADEMA/SP  
 CNPJ: 07.110.993/0001-01  
 PROCESSO: 25351.699300/2008-49 AUTORIZ/M.S: P776638X5X63 (8.04794.5)  
 ATIVIDADE/CLASSE  
 TRANSPORTAR: CORRELATOS  
 EMPRESA: PLASTINOVA INDÚSTRIA DE INJETADOS LTDA.  
 ENDEREÇO: AV. IRMÃOS HARTZ, Nº 581  
 BAIRRO: CENTRO CEP: 93890000 - NOVA HARTZ/RN  
 CNPJ: 06.958.179/0001-70  
 PROCESSO: 25351.700187/2008-51 AUTORIZ/M.S: G4569L31X6M9 (8.04786.8)  
 ATIVIDADE/CLASSE  
 ARMAZENAR: CORRELATOS  
 DISTRIBUIR: CORRELATOS  
 EMBALAR: CORRELATOS  
 EXPEDIR: CORRELATOS  
 FABRICAR: CORRELATOS  
 REEMBALAR: CORRELATOS  
 EMPRESA: WORKMED COM. E ASSISTÊNCIA TÉCNICA DE EQUIPAMENTOS MÉDICO HOSPITALAR LTDA ME  
 ENDEREÇO: RUA JOAQUIM MURTIÑO, Nº 846  
 BAIRRO: CENTRO SUL CEP: 78020290 - CUIABÁ/MT  
 CNPJ: 07.113.481/0001-90  
 PROCESSO: 25351.650355/2008-51 AUTORIZ/M.S: P87628L3HM41 (8.04781.0)  
 ATIVIDADE/CLASSE  
 ARMAZENAR: CORRELATOS  
 DISTRIBUIR: CORRELATOS  
 EXPEDIR: CORRELATOS  
 EMPRESA: NOVA HOSPITALAR LTDA - ME  
 ENDEREÇO: RUA EUGÊNIO ANDRADE EGAS, Nº 208  
 BAIRRO: VILA BRASÍLIA CEP: 13566611 - SÃO CARLOS/SP  
 CNPJ: 09.016.612/0001-47  
 PROCESSO: 25351.735825/2008-57 AUTORIZ/M.S: P3384M75319 (8.04818.9)  
 ATIVIDADE/CLASSE  
 ARMAZENAR: CORRELATOS  
 DISTRIBUIR: CORRELATOS  
 EXPEDIR: CORRELATOS  
 EMPRESA: W NET LOGÍSTICA E TRANSPORTES LTDA EPP  
 ENDEREÇO: AVENIDA DOUTOR LINO DE MORAES LEME, Nº 287  
 BAIRRO: JARDIM AEROPORTO CEP: 04360000 - SÃO PAULO/SP  
 CNPJ: 07.176.842/0001-48  
 PROCESSO: 25351.575972/2008-60 AUTORIZ/M.S: G686H1YM4173 (8.04802.2)  
 ATIVIDADE/CLASSE  
 TRANSPORTAR: CORRELATOS  
 EMPRESA: UNITECH INSTRUMENTOS CIENTÍFICOS LTDA - EPP  
 ENDEREÇO: RUA JOSÉ MORAIS, Nº 1234  
 BAIRRO: VILA JOSÉ KALIL AUN CEP: 13150000 - COSMÓPOLIS/SP  
 CNPJ: 04.294.185/0001-45  
 PROCESSO: 25351.731925/2008-62 AUTORIZ/M.S: K7H3M51Y1Y1 (8.04790.1)  
 ATIVIDADE/CLASSE  
 TRANSPORTAR: CORRELATOS  
 EMPRESA: ONCONEW COMÉRCIO E REPRESENTAÇÕES LTDA  
 ENDEREÇO: AV. DR. OLÍVIO LIRA, Nº 353 - SALAS 703/704  
 BAIRRO: PRAIA DA COSTA CEP: 29101950 - VILA VELHA/ES  
 CNPJ: 08.772.031/0001-72  
 PROCESSO: 25351.766073/2008-63 AUTORIZ/M.S: KXM7XL56L6HX (8.04810.0)  
 ATIVIDADE/CLASSE  
 ARMAZENAR: CORRELATOS  
 DISTRIBUIR: CORRELATOS  
 EMPRESA: BIOCORE COM. E REPRESENTAÇÕES DE PRODS. HOSPITALARES E LABORATORIAIS S/A  
 ENDEREÇO: AV. SANTOS DUMONT, Nº 2727 - LOJA 06  
 BAIRRO: ALDEIA CEP: 60150161 - FORTALEZA/CE  
 CNPJ: 08.647.266/0001-32  
 PROCESSO: 25351.739109/2008-67 AUTORIZ/M.S: UYY7739540YY (8.04796.2)  
 ATIVIDADE/CLASSE  
 ARMAZENAR: CORRELATOS  
 DISTRIBUIR: CORRELATOS  
 EMPRESA: IDEAL FARMA MEDICAMENTOS LTDA  
 ENDEREÇO: AV. BARÃO DE BONITO, Nº 847  
 BAIRRO: VARZEA CEP: 50740080 - RECIFE/PE  
 CNPJ: 08.950.457/0001-79  
 PROCESSO: 25351.732274/2008-68 AUTORIZ/M.S: K328ML0M3M06 (8.04812.7)  
 ATIVIDADE/CLASSE  
 ARMAZENAR: CORRELATOS  
 DISTRIBUIR: CORRELATOS  
 EXPEDIR: CORRELATOS

EMPRESA: TERMOFRO DE SÃO CARLOS MÁQUINAS DE AUTOMAÇÃO LTDA - ME  
 ENDEREÇO: AV. PROFESSOR LUIS AUGUSTO DE OLIVEIRA, Nº 201, 1º ANDAR  
 BAIRRO: VILA MARINA CEP: 13566340 - SÃO CARLOS/SP  
 CNPJ: 00.820.526/0001-18  
 PROCESSO: 25004.019099/2008-70 AUTORIZ/M.S: KKMW92W06M72 (8.04785.4)  
 ATIVIDADE/CLASSE  
 ARMAZENAR: CORRELATOS  
 DISTRIBUIR: CORRELATOS  
 EXPEDIR: CORRELATOS  
 EXPORTAR: CORRELATOS  
 FABRICAR: CORRELATOS  
 IMPORTAR: CORRELATOS  
 EMPRESA: MANIFOLD MEDICAL COMERCIO DE PRODUTOS HOSPITALARES LTDA  
 ENDEREÇO: AV. PASTOR MARTIN LUTHER KING JR., Nº 126, BLOCO 1 - SALA 460  
 BAIRRO: DEL CASTÍLHO CEP: 20765000 - RIO DE JANEIRO/RJ  
 CNPJ: 07.449.335/0001-30  
 PROCESSO: 25351.762959/2008-76 AUTORIZ/M.S: K6L67MH624L6 (8.04789.9)  
 ATIVIDADE/CLASSE  
 DISTRIBUIR: CORRELATOS  
 EMPRESA: INJEFARMA CAVALCANTI E SILVA DISTRIBUIDORA LTDA  
 ENDEREÇO: RUA RANDOLFO PINTO FERREIRA, Nº 329  
 BAIRRO: BONGI CEP: 50751450 - RECIFE/PE  
 CNPJ: 09.607.807/0001-61  
 PROCESSO: 25351.732315/2008-91 AUTORIZ/M.S: PLW8LHYM16H5 (8.04815.8)  
 ATIVIDADE/CLASSE  
 ARMAZENAR: CORRELATOS  
 DISTRIBUIR: CORRELATOS  
 EXPEDIR: CORRELATOS  
 EMPRESA: RADA-MED COMERCIAL LTDA-ME  
 ENDEREÇO: AV. BRIGADEIRO LIMA E SILVA, Nº 1245  
 BAIRRO: 25 DE AGOSTO CEP: 25085131 - DUQUE DE CAXIAS/RJ  
 CNPJ: 02.172.698/0001-58  
 PROCESSO: 25351.712541/2008-91 AUTORIZ/M.S: G9M14HHYH1W7 (8.04821.8)  
 ATIVIDADE/CLASSE  
 ARMAZENAR: CORRELATOS  
 EXPEDIR: CORRELATOS  
 EMPRESA: BIOMETAL INDÚSTRIA E COMÉRCIO LTDA - EPP  
 ENDEREÇO: AV. DOUTOR HIPOLITO PINTO RIBEIRO, Nº 476  
 BAIRRO: JARDIM BOA VISTA CEP: 13486321 - LIMEIRA/SP  
 CNPJ: 07.165.928/0001-75  
 PROCESSO: 25351.735302/2008-93 AUTORIZ/M.S: U4867927MXXL (8.04824.9)  
 ATIVIDADE/CLASSE  
 ARMAZENAR: CORRELATOS  
 DISTRIBUIR: CORRELATOS  
 EMBALAR: CORRELATOS  
 EXPEDIR: CORRELATOS  
 FABRICAR: CORRELATOS  
 REEMBALAR: CORRELATOS  
 EMPRESA: BETANIAMED COMERCIAL LTDA  
 ENDEREÇO: RUA ANTONIO GRAVATA, Nº 132  
 BAIRRO: CINQUENTENÁRIO CEP: 30570040 - BELO HORIZONTE/MG  
 CNPJ: 09.560.267/0001-08  
 PROCESSO: 25351.578008/2008-93 AUTORIZ/M.S: GIW815LHL298 (8.04784.1)  
 ATIVIDADE/CLASSE  
 ARMAZENAR: CORRELATOS  
 DISTRIBUIR: CORRELATOS  
 EXPEDIR: CORRELATOS  
 EMPRESA: F. R. DE FREITAS  
 ENDEREÇO: RUA 25, 10 - CONJ. ALM DOS SONHOS  
 BAIRRO: JD. SÃO CRISTOVÃO CEP: 65046100 - SÃO LUÍS/MA  
 CNPJ: 08.002.459/0001-36  
 PROCESSO: 25351.624741/2008-97 AUTORIZ/M.S: G7479W7384YY (8.04799.3)  
 ATIVIDADE/CLASSE  
 ARMAZENAR: CORRELATOS  
 DISTRIBUIR: CORRELATOS  
 EXPEDIR: CORRELATOS  
 EMPRESA: KAELE INDUSTRIA E COMÉRCIO DE EQUIPAMENTOS ODONTOLÓGICOS LTDA EPP  
 ENDEREÇO: RUA SALVADOR LOVETRO, Nº 389  
 BAIRRO: PQ. INDL. TANQUINHO CEP: 14075770 - RIBEIRÃO PRETO/SP  
 CNPJ: 07.416.998/0001-59  
 PROCESSO: 25351.758694/2008-98 AUTORIZ/M.S: UIW6787HM16M (8.04822.1)  
 ATIVIDADE/CLASSE  
 ARMAZENAR: CORRELATOS  
 DISTRIBUIR: CORRELATOS  
 EMBALAR: CORRELATOS  
 EXPEDIR: CORRELATOS  
 FABRICAR: CORRELATOS  
 REEMBALAR: CORRELATOS

RESOLUÇÃO - RE Nº 4.359, DE 21 DE NOVEMBRO DE 2008

O Diretor da Diretoria Colegiada da Agência Nacional de Vigilância Sanitária, no uso das atribuições que lhe conferem o Decreto de nomeação de 24 de outubro de 2007 do Presidente da República, o inciso VIII do art. 15 e o inciso I e o § 1º do art. 55 do Regimento Interno aprovado nos termos do Anexo I da Portaria nº 354 da ANVISA, de 11 de agosto de 2006, republicada no DOU de 21 de agosto de 2006, e a Portaria nº 1.354 da ANVISA, de 23 de outubro de 2008,

considerando o art. 12 e o art. 26 e seguintes da Lei nº 6.360, de 23 de setembro de 1976, bem como o inciso IX, do art. 7º da Lei nº 9.782, de 26 de janeiro de 1999, resolve:

Art. 1º Conceder os registros, as revalidações de registro dos produtos de higiene pessoal, cosméticos e perfumes, grau de risco 2, na conformidade da relação anexa.

Art. 2º Esta Resolução entra em vigor na data de sua publicação.

AGNELO SANTOS QUEIROZ FILHO

ANEXO

NOME DA EMPRESA AUTORIZAÇÃO  
 NOME DO PRODUTO E MARCA  
 COR E/OU TONALIDADE NUMERO DE PROCESSO NUMERO DE REGISTRO  
 LOCAL DE FABRICAÇÃO VENCIMENTO  
 DESTINAÇÃO PRAZO DE VALIDADE DO PRODUTO  
 GRUPO DO PRODUTO  
 EMBALAGEM PRIMÁRIA  
 EMBALAGEM SECUNDÁRIA  
 FORMA FÍSICA  
 ASSUNTO DA PETIÇÃO  
 RESTRIÇÃO DE USO  
 CONSERVAÇÃO

LABORATORIOS FARMACEUTICOS PIERRE FABRE DERMOCOSMETICOS DO BRASIL LTDA 2.02877-0  
 COLD CREAM EMULSION CORPORELLE AVENE 25351.0689902003-85 2.2877.0130.001-8  
 FRANÇA 02/2014  
 COMERCIAL 36 Meses

2010226 CREME PARA O CORPO COM FINALIDADE EXCLUSIVA DE HIDRATAÇÃO E/OU REFRESCANÇA (PERFUMADOS OU NÃO, INCLUINDO OS GÉIS) FRASCO DE PLÁSTICO COM VALVULA DOSADORA PRODUTO SOMENTE CONTEM EMBALAGEM PRIMARIA CREME

238 Revalidação de Registro de Produto Grau 2 NAO APRESENTA RESTRIÇÃO DE USO CONSERVAR EM LUGAR FRESCO (TEMPERATURA NAO SUPERIOR A 40° C).

NUTRY SHINE INDÚSTRIA E COMÉRCIO DE COSMÉTICOS LTDA - ME 2.03442-3

LOÇÃO ANTI QUEDA BIO PLEX NUTRY SHINE 25351.0247772003-61 2.3442.0013.001-5  
 OSASCO SP 08/2013  
 COMERCIAL 36 Meses

2020281 LOÇÃO CAPILAR (LÍQUIDA, EMULSIONADA OU NÃO)

FRASCO DE PLÁSTICO COM VALVULA DOSADORA PRODUTO SOMENTE CONTEM EMBALAGEM PRIMARIA LOÇÃO

238 Revalidação de Registro de Produto Grau 2 RESTRIÇÃO DE USO CONFORME MENCIONADO NA ROTULAGEM CONSERVAR EM LUGAR FRESCO (TEMPERATURA NAO SUPERIOR A 40° C).

NOME DA EMPRESA AUTORIZAÇÃO  
 NOME DO PRODUTO E MARCA  
 COR E/OU TONALIDADE NUMERO DE PROCESSO NUMERO DE REGISTRO

LOCAL DE FABRICAÇÃO VENCIMENTO  
 DESTINAÇÃO PRAZO DE VALIDADE DO PRODUTO  
 GRUPO DO PRODUTO  
 EMBALAGEM PRIMÁRIA  
 EMBALAGEM SECUNDÁRIA  
 FORMA FÍSICA  
 ASSUNTO DA PETIÇÃO  
 RESTRIÇÃO DE USO  
 CONSERVAÇÃO

ALIANZA INDÚSTRIA E COMÉRCIO DE COSMÉTICOS LTDA EPP 2.03102-9

PLASTICSKIN AGES CREME DE MASSAGEM VEER PRO 25351.3628692008-51 2.3102.0341.001-4  
 SÃO PAULO/SP 11/2013  
 PROFISSIONAL 24 Meses

2020221 CREME OU LOÇÃO PARA O ROSTO COM FOTOPROTECTOR DA PELE E/OU COM OUTRAS FINALIDADES ALEM DA HIDRATAÇÃO (PERFUMADOS OU NÃO, INCLUINDO OS GÉIS)

POTE DE PLÁSTICO PRODUTO SOMENTE CONTEM EMBALAGEM PRIMARIA CREME

287 Registro de Produto Grau 2 - Nacional USO PROFISSIONAL NAO APRESENTA CUIDADOS ESPECIAIS DE CONSERVAÇÃO

Handwritten signatures and initials: Om, S, P

001511



**CERTIDÃO DE REGISTRO E QUITAÇÃO  
PESSOA JURÍDICA**

Lei Federal Nº 5194 de 24 de Dezembro de 1966

**CREA-MG**

**Nº 3004442/2023**

**Emissão: 30/03/2023**

**Validade: 31/03/2024**

**Chave: a22Bd**

**Conselho Regional de Engenharia e Agronomia de Minas Gerais**

CERTIFICAMOS que a Empresa mencionada e seus responsáveis técnicos listados encontram-se registrados neste Conselho, nos Termos da Lei 5.194/66, conforme os dados impressos nesta certidão. CERTIFICAMOS, ainda, que a Empresa e seus responsáveis técnicos listados não se encontram em débito com o Conselho Regional de Engenharia e Agronomia de Minas Gerais - CREA-MG, estando a Empresa habilitada a exercer suas atividades, circunscrita à(s) atribuição(ões) de seu(s) responsável(veis) técnico(s).

**Interessado(a)**

Empresa: BETANIAMED COMERCIAL EIRELI

CNPJ: 09.560.267/0001-08

Registro: 23243

Categoria: Matriz

Capital Social: R\$ 95.000,00

Data do Capital: 12/12/2018

Faixa: 2

Objetivo Social Pleno: O COMERCIO ATACADISTA DE EQUIPAMENTOS E ARTIGOS PARA LABORATORIOS, MEDICOS, ODONTOLOGICOS, FISIOTERAPICOS, OFTALMOLOGICOS, INSTRUMENTOS E AFINS VETERINARIOHOSPITALARES, FILMES RADIOLOGICOS, TODOS NOVOS E USADOS. PRODUTOS DELIMPEZA, HIGIENE E PERFUMARIA, MOVEIS ESCOLARES, MOVEIS PARA ESCRITORIOS, LABORATORIAIS E ODONTOLOGICOS, BANCADAS, CAPELAS E EQUIPAMENTOS PARA ASEGURANCA LABORATORIAL, IMPORTACAO E EXPORTACAO DOS MESMOS. BEM COMO A PRESTACAO DE SERVICOS E ASSISTENCIA TECNICA EM EQUIPAMENTOS MEDICOS, LABORATORIAIS, ELETROELETRONICOS, ODONTOLOGICOS, OPTICOS E AFINS, MONTAGEM E INSTALACAO DE MAQUINAS, APARELHOS, EQUIPAMENTOS ODONTOLOGICOS, MEDICOS, HOSPITALARES E LABORATORIAIS, SUAS PECAS, MATERIAIS E ACESSORIOS.\*\*\*\*\*

Objetivo Social Restrito as Atividades Profissionais Fiscalizadas pelo Sistema Confea/CREA:

Endereço Matriz: RUA ANTONIO GRAVATA, 80, BETANIA, BELO HORIZONTE, MG, 30570040

Tipo de Registro: REGISTRO DEFINITIVO DE EMPRESA

Data Inicial: 11/06/2008

Data Final: Indefinido

Registro Regional: 041898

**Descrição**

CERTIDÃO DE REGISTRO E QUITAÇÃO PESSOA JURÍDICA

**Informações / Notas**

- A capacidade técnico-profissional da empresa é comprovada pelo conjunto dos acervos técnicos dos profissionais constantes de seu quadro técnico.
- Esta certidão perderá a validade, caso ocorra qualquer alteração posterior dos elementos cadastrais nela contidos

**Última Anuidade Paga**

Ano: 2023 (1/1)

**Autos de Infração**

Nada consta

**Responsáveis Técnicos**

Profissional: GETULIO ANTONIO HABIB CURY

Registro: 1404964002

CPF: 012.\*\*\*.\*\*\*-72

Data Início: 11/06/2008

Data Fim: Indefinido

Data Fim de Contrato: Indefinido

Títulos do Profissional:

ENGENHEIRO MECÂNICO

Atribuição: ARTIGO 12 DA RESOLUCAO 218 DE 29.06.73, DO CONFEA E RESOLUCAO 139 DE 16.03.64.

Tipo de Responsabilidade: RESPONSABILIDADE TÉCNICA



001612





Conselho Regional de Engenharia e Agronomia de Minas Gerais

CERTIFICAMOS que o(a) profissional encontra-se registrado neste Conselho, nos termos da Lei 5.194/66, de 24/12/1966, conforme os dados abaixo. CERTIFICAMOS, ainda, face o estabelecimento nos artigos 68 e 69 da referida Lei, que o(a) interessado(a) não se encontra em débito com o CREA-MG.

Interessado(a)

Profissional: GETULIO ANTONIO HABIB CURY

Registro: 1404964002

CPF: 012.\*\*\*.\*\*\*-72

Endereço: \*\*\*\*\*

Tipo de Registro: Registro Definitivo de Profissional (DIPLOMADO NO PAÍS)

Data de registro: 09/09/1968

Título(s)

GRADUAÇÃO

ENGENHEIRO MECÂNICO

Atribuição: ARTIGO 12 DA RESOLUCAO 218 DE 29.06.73, DO CONFEA E RESOLUCAO 139 DE 16.03.64.

Data de Formação: 08/02/1968

Descrição

CERTIDÃO DE REGISTRO E QUITAÇÃO PESSOA FÍSICA

Informações / Notas

- A falsificação deste documento constitui-se em crime previsto no Código Penal Brasileiro, sujeitando o(a) autor(a) à respectiva ação penal.
- CERTIFICAMOS que caso ocorra(m) alteração(ões) no(s) elemento(s) contido(s) neste documento, esta Certidão perderá a sua validade para todos os efeitos.
- Esta certidão perderá a validade, caso ocorra qualquer alteração posterior dos elementos cadastrais nela contidos.
- Válido em todo território nacional.

Última Anuidade Paga

Ano: 2023 (1/1)

Autos de Infração

Nada consta

Responsabilidades Técnicas

Empresa: DENTEMED EQUIPAMENTOS ODONTOLOGICOS LTDA

Registro: 0000018913

CNPJ: 07.897.039/0001-00

Data Início: 24/04/2006

Data Fim: Indefinido

Data Fim de Contrato: Indefinido

Tipo de Responsabilidade: RESPONSABILIDADE TÉCNICA

Empresa: MIAMIMED PRODUTOS ODONTOLOGICOS LTDA

Registro: 67424

CNPJ: 38.259.748/0001-86

Data Início: 15/09/2020

Data Fim: Indefinido

Data Fim de Contrato: Indefinido

Tipo de Responsabilidade: RESPONSABILIDADE TÉCNICA

Empresa: BETANIAMED COMERCIAL EIRELI

Registro: 23243

CNPJ: 09.560.267/0001-08

Data Início: 11/06/2008

Data Fim: Indefinido

Data Fim de Contrato: Indefinido

Tipo de Responsabilidade: RESPONSABILIDADE TÉCNICA





**BETANIAMED COMERCIAL EIRELI**

**CNPJ: 09.560.267/0001-08**

**INSC. ESTADUAL: 001071076.00-35**



**INSTRUMENTO DE PROCURAÇÃO/CRENCIAMENTO**

A empresa **Betaniamed Comercial Eireli - EPP**, inscrita no CNPJ sob o nº 09.560.267/0001-08 e Inscrição Estadual nº 001.071.076-0035, com sede na Rua Antônio Gravata nº 80, Bairro Betânia em Belo Horizonte/MG, por intermédio do seu representante legal representado pelo Sr. Leonardo Antonio Rodrigues Cury, portador da RG nº M - 4.010.917- SSP/MG, inscrito no CPF nº 758.729.606-97, representada neste ato por sua qualificação outorgado o **Sr. Daniel Desidério, portador da RG nº 17.452.363 SSP/SP e do CPF nº 046.812.778-00**, a quem conferimos amplos poderes para representar a **Betaniamed Comercial Eireli**, perante a qualquer entidade pública ou privada de esfera municipal, estadual e federal, poderes para tomar qualquer decisão durante todas as fases de uma licitação, podendo ser tomada de preços, concorrência, carta convite, pregão presencial, pregão eletrônico ou quaisquer modalidades licitatórias previstas em lei, **inclusive estando autorizado a assinar e validar declarações e propostas comerciais, substabelecer poderes de representação credenciamento para fins de licitação em nome da outorgante**, formular verbalmente lances e ofertas na(s) etapa(s) de lances, desistir verbalmente de formular lances ou ofertas na(s) etapa(s) de lance(s), negociar a redução de preço, desistir expressamente da intenção de interpor recurso administrativo ao final da sessão, manifestar-se imediata e motivadamente sobre a intenção de interpor recurso administrativo ao final da sessão, assinar a ata da sessão, assinar contratos, de registro de preços, autorização de adesão a ata SRP e aditivos, prestar todos os esclarecimentos solicitados pelo pregoeiro e comissão de licitação, enfim, praticar todos os demais atos pertinentes ao certame, em nome da outorgante.

O presente instrumento tem validade 31 de dezembro de 2024, podendo ser rescindida ou cancelada pelo outorgante SEM mediante comunicação expressa em qualquer tempo, sem prejuízo das responsabilidades assumidas no prazo de vigência ou andamento.

Belo Horizonte, 26 de dezembro de 2023.

Atenciosamente.

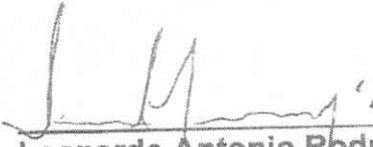
  
**Leonardo Antonio Rodrigues Cury**  
**Sócio- Diretor**  
**RG Nº M – 4.010.917– SSP/MG**  
**CPF Nº 758.729.606-97**  
**CRA-MG 22.028**

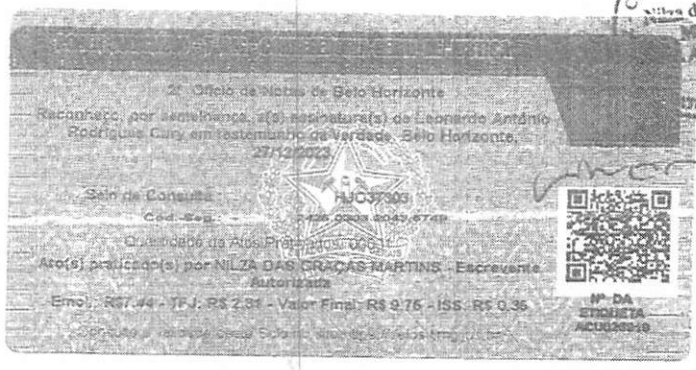

**RUA ANTONIO GRAVATA, Nº 80, BAIRRO BETÂNIA**  
**BELO HORIZONTE, MINAS GERAIS, CEP: 30.570-040**  
**TEL.: (31) 3374-7799 EMAIL: betaniamed@hotmail.com**

O presente documento digital foi conferido com o original e assinado digitalmente por Izabela Pereira De Oliveira Se condino, em 27 de dezembro de 2023 às 15:24:04 GMT-08:00. CNS: 03.967-0 - CARTÓRIO 2º OFICIO DE NOTAS DE BELO HORIZONTE/MG, nos termos da medida provisória N. 2.200-2 de 24 de agosto de 2006. Sua autenticidade deverá ser confirmada no endereço eletrônico www.cenad.org.br/autenticidade. O presente documento digital pode ser convertido em papel por meio de autenticação no Tabelionato de Notas. Provimto nº 100/2020 CNJ - artico 22.

*Handwritten initials and signature*

001611



8  
Om

**2º Ofício de Notas de Belo Horizonte**  
Autentico este documento, composto de 1 folha, por mim  
original que me foi apresentado, do que dou fé, Belo Horizonte,  
27/12/2023. HJ037322

**Selo de Consulta:** 4666-9582-2112-7363

**Quantidade de SCS Praticadas:** 0202

**Atorel praticado(s) por NILZA DAS GRACAS MARTINS - Escrevente**  
Autorizada. Valor Final: R\$ 8,76 - ISS: R\$ 0,36

**Emol: R\$7,44 - T.F.: R\$ 2,31 - Valor Final: R\$ 8,76 - ISS: R\$ 0,36**

**Cartório e Tabelião de Notas Selo no site: www.cenad.org.br**

**CARTÓRIO J. GUARARU**  
Nilza das Gracas  
Martins  
Autorizada



**IN DA**  
**ESCRITURA**  
**ACTUARIOS**

001615

O presente documento digital foi conferido com o original e assinado digitalmente por Izabela Pereira De Oliveira Secondino, em quarta-feira, 27 de dezembro de 2023 15:24:04 GMT-03:00, CNS: 03.367-0 - CARTÓRIO 2º OFÍCIO DE NOTAS DE BELO HORIZONTE/MG, nos termos da medida provisória N. 2.200-2 de 24 de agosto de 2001. Sua autenticidade deverá ser confirmada no endereço eletrônico [www.cenad.org.br/autenticada](http://www.cenad.org.br/autenticada). O presente documento digital pode ser convertido em papel por meio de autenticação no Tabelionato de Notas. Provimento nº 100/2020 CNJ - artigo 22.

REPÚBLICA FEDERATIVA DO BRASIL  
 MINISTÉRIO DA INFRAESTRUTURA  
 DEPARTAMENTO NACIONAL DE TRÂNSITO  
 CARTEIRA NACIONAL DE HABILITAÇÃO

NOME: DANIEL DESIDERIO

DOC. IDENTIDADE/ÓRG EMISSOR/UF: 17452363 SESP SP

CPF: 046.812.778-00 DATA NASCIMENTO: 17/03/1966

FILIAÇÃO: NELSON APARECIDO DESIDERIO  
 MARIA JOSE S DESIDERIO

PERMISSÃO: ACC: CAT. HAB: AC

Nº REGISTRO: 03613397885 VALIDADE: 27/05/2026 Nº HABILITAÇÃO: 03/05/1984

OBSERVAÇÕES: A

ASSINATURA DO PORTADOR: SAC JOSE DOS PINHAIS, PR DATA EMISSÃO: 11/06/2021

ASSINADO DIGITALMENTE DEPARTAMENTO ESTADUAL DE TRÂNSITO 13576189661 PR919897935

PARANÁ

DENATRAN CONTRAN

VÁLIDA EM TODO O TERRITÓRIO NACIONAL 2220062507

QR-CODE



Documento assinado com certificado digital em conformidade com a Medida Provisória nº 2200-2/2001. Sua validade poderá ser confirmada por meio do programa Assinador Serpro.

As orientações para instalar o Assinador Serpro e realizar a validação do documento digital estão disponíveis em: < <http://www.serpro.gov.br/assinador-digital> >, opção Validar Assinatura.

SERPRO / DENATRAN

*Om*  
*FS*  
*of*

001616





**BETANIAMED COMERCIAL LTDA.**

**CNPJ: 09.560.267/0001-08**

**INSC. ESTADUAL: 001.071.076.0035**

**ANEXO III**

**DECLARAÇÃO UNIFICADA**

Ao pregoeiro e equipe de apoio  
Prefeitura Municipal de Planalto, Estado do Paraná  
PREGÃO ELETRÔNICO Nº 072/2023

A empresa Betaniamed Comercial Ltda -EPP, inscrita no CNPJ n.º 09.560.267/0001- 08, sediada na rua Antônio Gravatá nº 80 , Bairro Betânia , Belo Horizonte , Minas Gerais , cep: 30.570- 040 , por intermédio de seu representante legal o SR Leonardo Antônio Rodrigues Cury, brasileiro, portador do CPF/MF sob n.º 758.729.606-97 e RG M 4.010-917/MG, através de seu representante legal infra-assinado, DECLARA que:

(x) Declara, sob as penas do artigo 299 do Código Penal, que se enquadra na situação de microempresa, empresa de pequeno porte ou cooperativa, nos termos da Lei Complementar Federal nº 123/06 e alterações posteriores, bem assim que inexistem fatos supervenientes que conduzam ao seu desenquadramento desta situação.

1) Declaramos, para os fins do disposto no inciso XXXIII do art. 7º da Constituição Federal, não empregamos menores de dezoito anos em trabalho noturno, perigoso ou insalubre e nem menores de dezesseis anos, em qualquer trabalho, salvo na condição de aprendiz, a partir dos quatorze anos de idade, em cumprimento ao que determina o inciso V do art. 27 da Lei nº 8.666/93, acrescida pela Lei nº 9.854/99.

2) Declaramos, para os fins que até a presente data inexistem fatos supervenientes impeditivos para habilitação no presente processo licitatório, estando ciente da obrigatoriedade de declarar ocorrências posteriores.

3) Declaramos, para os fins que a empresa não foi declarada inidônea por nenhum órgão público de qualquer esfera de governo, estando apta a contratar com o poder público.

4) Declaramos, para os devidos fins que não possuímos em nosso quadro societário e de empregados, servidor ou dirigente de órgão ou entidade contratante ou responsável pela licitação, nos termos do inciso III, do artigo 9º da Lei nº 8.666, de 21 de junho de 1993.

5) Comprometo-me a manter durante a execução do contrato, em compatibilidade com as obrigações assumidas, todas as condições de habilitação e qualificação exigidas na licitação.

6) Declaramos para os devidos fins de direito, na qualidade de Proponente dos procedimentos licitatórios, instaurados por este Município, que o(a) responsável legal da empresa é SR Leonardo Antônio Rodrigues Cury, brasileiro, portador do CPF 758.729.606-97 e RG M 4.010-917/MG cuja função/cargo é REPRESENTANTE LEGAL responsável pela assinatura da Ata de Registro de Preços/Contrato.

7) Declaramos, para os devidos fins de direito, na qualidade de Proponente dos procedimentos licitatórios, instaurados por este Município, que o responsável legal da empresa é o SR Leonardo Antônio Rodrigues Cury, brasileiro, portador do CPF 758.729.606-97 e RG M 4.010-917/MG , cuja função/cargo é Representante Legal , responsável pela assinatura da Ata de Registro de Preços/contrato.

Email: [betaniamed@hotmail.com](mailto:betaniamed@hotmail.com)

Telefone: (31) 3374-7799

8) Caso altere o citado e-mail ou telefone comprometo-me em protocolizar pedido de alteração junto ao Sistema de Protocolo deste Município, sob pena de ser considerado como intimado nos dados anteriormente fornecidos.

9) Nomeamos e constituímos o SR Leonardo Antônio Rodrigues Cury , inscrito(a) do CPF/MF sob n.º 758.729.606-97, para ser o(a) responsável para acompanhar a **Ata de Registro de Preços/contrato**, referente ao Pregão Eletrônico n.º Nº 072/2023 e todos os atos necessários ao cumprimento das obrigações contidas no instrumento convocatório, seus Anexos e na Ata de Registro de Preços/Contrato.

Belo Horizonte –MG, 14 de Janeiro de 2024.

DANIEL

Assinado de forma  
digital por DANIEL  
DESIDERIO:046812778  
00

DESIDERIO:0

4681277800

Dados: 2024.01.14  
18:24:59 -03'00'

DANIEL DESIDÉRIO  
CPF: 046.812.778-00  
RG: 17.452.363 SSP/SP

**RUA ANTONIO GRAVATA, Nº 80, BAIRRO BETÂNIA  
BELO HORIZONTE, MINAS GERAIS, CEP: 30.570-040  
TEL : (31) 3374-7799 EMAIL : [betaniamed@hotmail.com](mailto:betaniamed@hotmail.com)**

001617



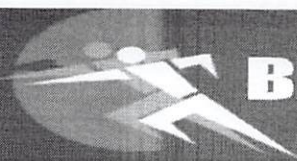

**BETANIAMED COMERCIAL LTDA.**

**CNPJ: 09.560.267/0001-08**

**INSC. ESTADUAL: 001.071.076.0035**

**ANEXO IV**

**DECLARAÇÃO DE GARANTIA/FORNECIMENTO**

AO

Município de Planalto – PR

EDITAL DE PREGÃO Nº 072/2023

PROCESSO ADMINISTRATIVO Nº 298/2023

A empresa Betaniamed Comercial Ltda -EPP, inscrita no CNPJ n.º 09.560.267/0001- 08, sediada na Rua Antônio Gravatá nº 80 , Bairro Betânia , Belo Horizonte , Minas Gerais , cep: 30.570- 040 , por intermédio de seu representante legal o Sr. Daniel Desidério, portador da carteira de identidade n.º 17.452.363 SSP/SP e do CPF n.º 046.812.778-00 , DECLARA, sob as penas da Lei, que se obriga a oferecer garantia de funcionamento do equipamento, objeto deste edital, conforme constante no Anexo I do presente Edital, pelo prazo de 12 (Doze) meses, conforme os itens 16.6, 16.7 e 16.8, deste edital, contados da solicitação do equipamento, sendo que durante o período de garantia sempre através de representantes autorizados, devendo realizar substituições e reparos de toda e qualquer peça que apresente anomalia, vício ou defeito de fabricação, bem como, falhas ou imperfeições constatadas em suas características de operação, sem qualquer ônus para a administração.

BELO HORIZONTE –MG, 14 de Janeiro de 2024.

**DANIEL**

**DESIDERIO:0**

**4681277800**

Assinado de forma digital  
por DANIEL  
DESIDERIO:04681277800  
Dados: 2024.01.14  
18:29:36 -03'00'

DANIEL DESIDÉRIO

CPF: 046.812.778-00

RG: 17.452.363 SSP/SP

*am*

*fs*

001618

**RUA ANTONIO GRAVATA, Nº 80, BAIRRO BETÂNIA**  
**BELO HORIZONTE, MINAS GERAIS, CEP: 30.570-040**  
**TEL : (31) 3374-7799 EMAIL : betaniamed@hotmail.com**



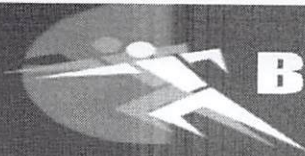

**BETANIAMED COMERCIAL LTDA.**

**CNPJ: 09.560.267/0001-08**

**INSC. ESTADUAL: 001.071.076.0035**

**ANEXO IV**

**DECLARAÇÃO DE GARANTIA/FORNECIMENTO**

AO

Município de Planalto – PR

EDITAL DE PREGÃO Nº 072/2023

PROCESSO ADMINISTRATIVO Nº 298/2023

A empresa Betaniamed Comercial Ltda -EPP, inscrita no CNPJ n.º 09.560.267/0001- 08, sediada na Rua Antônio Gravatá nº 80 , Bairro Betânia , Belo Horizonte , Minas Gerais , cep: 30.570- 040 , por intermédio de seu representante legal o Sr. Daniel Desidério, portador da carteira de identidade n.º 17.452.363 SSP/SP e do CPF n.º 046.812.778-00 , DECLARA, sob as penas da Lei, que se obriga a oferecer garantia de funcionamento do equipamento, objeto deste edital, conforme constante no Anexo I do presente Edital, pelo prazo de 12 (Doze) meses, conforme os itens 16.6, 16.7 e 16.8, deste edital, contados da solicitação do equipamento, sendo que durante o período de garantia sempre através de representantes autorizados, devendo realizar substituições e reparos de toda e qualquer peça que apresente anomalia, vício ou defeito de fabricação, bem como, falhas ou imperfeições constatadas em suas características de operação, sem qualquer ônus para a administração.

BELO HORIZONTE –MG, 14 de Janeiro de 2024.

**DANIEL**

**DESIDERIO:0**

**4681277800**

Assinado de forma digital  
por DANIEL  
DESIDERIO:04681277800  
Dados: 2024,01,14  
18:29:36 -03'00'

DANIEL DESIDÉRIO

CPF: 046.812.778-00

RG: 17.452.363 SSP/SP

*Om*

*fs*

001619

**RUA ANTONIO GRAVATA, Nº 80, BAIRRO BETÂNIA**  
**BELO HORIZONTE, MINAS GERAIS, CEP: 30.570-040**  
**TEL : (31) 3374-7799 EMAIL : betaniamed@hotmail.com**

**BETANIAMED COMERCIAL LTDA.**

**CNPJ: 09.560.267/0001-08**

**INSC. ESTADUAL: 001.071.076.0035**

**ANEXO V**

**DECLARAÇÃO DE RESPONSABILIDADE DA ASSISTÊNCIA TÉCNICA**

AO

Município de Planalto – PR

EDITAL DE PREGÃO Nº 072/2023

PROCESSO ADMINISTRATIVO Nº 298/2023

A empresa Betaniamed Comercial Ltda -EPP, inscrita no CNPJ n.º 09.560.267/0001- 08, sediada na Rua Antônio Gravatá nº 80 , Bairro Betânia , Belo Horizonte , Minas Gerais , cep: 30.570- 040 , por intermédio de seu representante legal o Sr. Daniel Desidério, portador da carteira de identidade n.º 17.452.363 SSP/SP e do CPF n.º 046.812.778-00 , declara que prestará a assistência técnica durante o período de garantia (mínimo 12 meses) dos equipamento proposto e possui rede de assistência técnica treinada, certificada e credenciada pelo fabricante dentro do Estado do Paraná e Assistência Técnica EM TODO TERRITÓRIO BRASILEIRO - <https://dentemed.com.br/assistencia-tecnica/#mapa> , caso venhamos a vencer a referida licitação é:

C.A ZACHARCZUK COMÉRCIO, MANUTENÇÃO E ASSISTÊNCIA TÉCNICA

Nome Fantasia: KAZ ASSISTÊNCIA TÉCNICA

Carlos

CNPJ: 13.730.703/0001-17

Rua da Imigração , 514 – Santa Felicidade – Cascavél – PR

e-mail: alemichalonski@hotmail.com

Telefone: (45) 3225.7618- (45) 99980-0304

Distancia rodoviária da sede do Município de Planalto: 119 km.

Por ser a expressão da verdade, firmamos a presente

BELO HORIZONTE –MG, 14 de Janeiro de 2024.

DANIEL

DESIDERIO:0

4681277800

Assinado de forma  
digital por DANIEL

DESIDERIO:04681277800

Dados: 2024.01.14

18:39:46 -03'00'

DANIEL DESIDÉRIO

CPF: 046.812.778-00

RG: 17.452.363 SSP/SP

*Om*

*fs*

001620

**RUA ANTONIO GRAVATA, Nº 80, BAIRRO BETÂNIA  
BELO HORIZONTE, MINAS GERAIS, CEP: 30.570-040  
TEL : (31) 3374-7799 EMAIL : betaniamed@hotmail.com**



**CLAUSULA QUARTA** – O capital social, no valor de R\$5.000,00 [cinco mil reais] totalmente subscrito e realizado na forma prevista, dividido em 5.000 [cinco mil] quotas, de R\$1,00 [hum real] cada uma delas e que continua assim distribuido entre os seus sócios quotistas:

SOCIOS	QUOTAS	CAPITAL R\$
IVETE GOISNKI PELLIZZETTI	2.500	2.500,00
ROBERTO PELLIZZETTI	2.500	2.500,00
SOMAS .....	5.000	5.000,00

**CLAUSULA QUINTA** – Permanece investido na função de administradora da sociedade a sócia IVETE GOISNKI PELLIZZETTI, isenta da prestação de caução.

**CLAUSULA SEXTA** – O objeto social da empresa continua sendo o ramo das atividades do comercio de materiais psicológicos, pedagógicos e a prestação dos serviços especializados em psicologia.

**CLAUSULA SETIMA** - Permanecem inalteradas as demais clausulas vigentes que não colidirem com as disposições do presente instrumento.

E, por assim terem justo e contratado, lavram, datam e assinam juntamente com duas testemunhas o presente instrumento em três vias de igual teor e forma, comprometendo-se estes ao fiel cumprimento em todos os seus termos.

Cascavel, PR., 22 de maio de 2003

om fs

P

001621

ALTERAÇÃO CONTRATUAL DA SOCIEDADE  
PSI – TESTES PSICOLÓGICOS E PEDAGÓGICOS  
LTDA. EPP.

CNPJ – 04 605 710 / 0001 - 04

PRIMEIRA ALTERAÇÃO DE CONTRATO SOCIAL

FL.3

Testemunhas:

  
Darlei Natal Gabana

CI-RG 746.596-PR

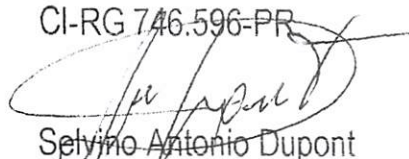
  
Selvino Antonio Dupont

CI RG 884.856-PR.

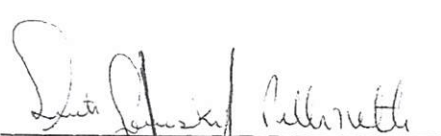
  
IVETE GOINSKI PELLIZZETTI

  
ROBERTO PELLIZZETTI

Elaborada por:

  
SELVINO ANTONIO DUPONT

Rua Carlos de Carvalho, 4007

Cascavel PR Fone: 225-4454

Téc. Cont. CRC-SC 00440370-0E/PR CIO 225.275.182-72

JUNTA COMERCIAL DO PARANA  
ESCRITORIO REGIONAL DE CASCAVEL  
CERTIFICADO DE REGISTRO EM: 04/06/2003  
SOB NÚMERO: 20031476163  
Protocolo: 03/147616-3

Empresa: 41 2 0463662 4  
PSI TESTES PSICOLÓGICOS E  
PEDAGÓGICOS LTDA

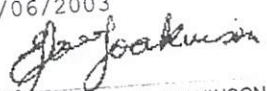
  
EVERLY MOTTA JOAKINSON  
P/ SECRETARIA GERAL "AD HOC"

DENIS DALL'ASTA  
CRC-PR 0224561-9

JUNTA COMERCIAL DO PARANA  
ESCRITORIO REGIONAL DE CASCAVEL  
CERTIFICADO DE REGISTRO EM: 04/06/2003  
SOB NÚMERO: 20031354599  
Protocolo: 03/135459-9

Empresa: 41 2 0463662 4  
PSI TESTES PSICOLÓGICOS E  
PEDAGÓGICOS LTDA

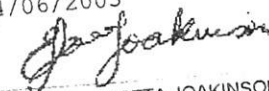
  
EVERLY MOTTA JOAKINSON  
P/ SECRETARIA GERAL "AD HOC"

am  
fs  
P

001622



# PSI - TESTES PSICOLÓGICOS E PEDAGÓGICOS LTDA

CNPJ 04.605.710 / 0001-04

## SEGUNDA ALTERAÇÃO DE CONTRATO SOCIAL

SECRETARIA DE SEGURANÇA PÚBLICA  
DO PARANÁ

AGÊNCIA REGIONAL  
FL. 01/04

IVETE GOINSKI PELLIZZETTI, brasileira, casada sob o regime de comunhão parcial de bens, psicóloga, residente e domiciliada em Cascavel, PR, na Rua Alexandre de Gusmão, nº 712, Bairro Maria Luiza, CEP 85819-530, portadora da Cédula de Identidade Civil RG nº 1.459.525-0, expedida pela Secretaria de Segurança Pública do Estado do Paraná e do CPF 231.095.309-10, e **ROBERTO PELLIZZETTI**, brasileiro, casado sob o regime de comunhão parcial de bens, do comércio, residente e domiciliado em Cascavel, PR, na Rua Alexandre de Gusmão, nº 712, Bairro Maria Luiza, CEP 85819-530, portador da Cédula de Identidade Civil RG nº 1.463.776, expedida pela Secretaria de Segurança Pública do Estado do Paraná e do CPF 253.187.309-06, sócios componentes da sociedade empresária limitada que gira sob o nome empresarial de "**PSI - TESTES PSICOLÓGICOS E PEDAGÓGICOS LTDA**" com sede e foro na cidade de Cascavel/PR, na Rua Parana, nº 3033, Sala 141 e 142, 4º Andar, Centro Empresarial Formato, Centro, CEP 85801-010, com seu contrato social primitivo devidamente arquivado na Junta Comercial do Paraná sob o nº 41204636624 em 16/08/2001 e Primeira Alteração sob o nº 20031354599 em 04/06/2003, **RESOLVEM** por este instrumento de alteração de contrato social, modificar seu contrato social primitivo de acordo com as cláusulas e condições seguintes:-

### CLÁUSULA PRIMEIRA

O nome empresarial da sociedade continua sendo "**PSI - TESTES PSICOLÓGICOS E PEDAGÓGICOS LTDA**".

### CLÁUSULA SEGUNDA

O endereço da sociedade, a partir desta data, passa a ser "**Rua Parana, nº 3033, Sala 141 e 142, 14º Andar, Centro Empresarial Formato, Centro, CEP 85801-010, Cascavel, Paraná**".

### CLAUSULA TERCEIRA

O objetivo social da sociedade continua sendo "**COMÉRCIO DE MATERIAIS PSICOLÓGICOS, PEDAGÓGICOS E PRESTAÇÃO DOS SERVIÇOS ESPECIALIZADOS EM PSICOLOGIA (CNAE 8650-0/03)**" (ART. 997, II CC/2002).

### CLÁUSULA QUARTA

A sociedade teve o seu início de atividade em **27 DE AGOSTO DE 2001**, seu prazo é por tempo indeterminado e, o término do exercício social será 31 de Dezembro de cada ano.

### CLÁUSULA QUINTA

As quotas são indivisíveis em relação à sociedade.

### CLÁUSULA SEXTA

A responsabilidade dos sócios é restrita ao valor de suas quotas, mas todos respondem solidariamente pela integralização do capital social.

### CLÁUSULA SÉTIMA

Os administradores declaram sob as penas da lei, de que não estão impedidos de exercer a administração da sociedade, por lei especial, ou em virtude de condenação criminal, ou por se encontrar sob os efeitos dela, a pena que vede, ainda que temporariamente, o acesso a cargos públicos ou contra o sistema financeiro nacional, contra normas de defesa da concorrência, contra as relações de consumo, fé pública, ou a propriedade. (Art 1.011, § 1º CC/2002).

### CLÁUSULA OITAVA

Os sócios expressamente declaram que fica dispensada através deste instrumento a reunião ou assembléia dos sócios (art. 1072, Par 3º. CC/2002).

om

fs

g

*[Handwritten signature]*

001322



# PSI - TESTES PSICOLÓGICOS E PEDAGÓGICOS LTDA

CNPJ 04 605 710 / 0001 04

## SEGUNDA ALTERAÇÃO DE CONTRATO SOCIAL



### CLÁUSULA NONA

O Capital Social da sociedade no valor de R\$ 5.000,00 (cinco mil reais), totalmente integralizados, divididos em 5.000 (cinco mil) quotas no valor de R\$ 1,00 (um real) cada uma, fica elevado para R\$ 20.000,00 (vinte mil reais), cujo aumento foi subscrito e integralizado pelos sócios no presente ato, da seguinte forma:

A - A sócia **IVETE GOINSKI PELLIZZETTI**, que possuía na sociedade R\$ 2.500,00 (dois mil e quinhentos reais), passa a possuir R\$ 10.000,00 (dez mil reais), cuja elevação de R\$ 7.500,00 (sete mil e quinhentos reais) foi subscrita e integralizada com o aproveitamento do Saldo de Balanço de 31/12/2009 na conta Lucros Acumulados.

B - O sócio **ROBERTO PELLIZZETTI**, que possuía na sociedade R\$ 2.500,00 (dois mil e quinhentos reais), passa a possuir R\$ 10.000,00 (dez mil reais), cuja elevação de R\$ 7.500,00 (sete mil e quinhentos reais) foi subscrita e integralizada com o aproveitamento do Saldo de Balanço em 31/12/2009, na conta Lucros Acumulados.

### CLÁUSULA DÉCIMA

Em decorrência das alterações havidas na sociedade, o Capital Social anterior totalmente integralizado, foi elevado para R\$ 20.000,00 (vinte mil reais), e ficou assim distribuído entre os sócios participantes nesta data:

SÓCIOS	QUOTAS	VALOR	%
IVETE GOINSKI PELLIZZETTI	10.000	10.000,00	50,00
ROBERTO PELLIZZETTI	10.000	10.000,00	50,00
TOTAL	20.000	20.000,00	100,00

### CLÁUSULA DÉCIMA PRIMEIRA

Permanece investida como administradora da sociedade empresária limitada, a sócia Sra. **IVETE GOINSKI PELLIZZETTI**, que declara não estar incurso em nenhum dos crimes previstos em Lei que a impeça de exercer a administração da sociedade, a qual compete o uso da firma e a representação ativa e passiva, judicial e extrajudicial da sociedade, sendo-lhe, entretanto proibido avais, fianças e caução de favor.

### CLÁUSULA DÉCIMA SEGUNDA - DA CONSOLIDAÇÃO DO CONTRATO

À vista da modificação ora ajustada e em consonância com o que determina o art. 2.031 da Lei nº. 10.406/2002, os sócios **RESOLVEM** por este, atualizar e consolidar o contrato social, tornando assim sem efeito, a partir desta data, as cláusulas e condições contidas no contrato primitivo que, adequado às disposições da referida Lei nº. 10.406/2002 aplicáveis a este tipo societário, passa a ter a seguinte redação:

**IVETE GOINSKI PELLIZZETTI**, brasileira, casada sob o regime de comunhão parcial de bens, psicóloga, residente e domiciliada em Cascavel, PR, na Rua Alexandre de Gusmão, nº 712, Bairro Maria Luiza, CEP 85819-530, portadora da Cédula de Identidade Civil RG nº 1.459.525-0, expedida pela Secretaria de Segurança Pública do Estado do Paraná e do CPF 231.095.309-10, e **ROBERTO PELLIZZETTI**, brasileiro, casado sob o regime de comunhão parcial de bens, do comércio, residente e domiciliado em Cascavel, PR, na Rua Alexandre de Gusmão, nº 712, Bairro Maria Luiza, CEP 85819-530, portador da Cédula de Identidade Civil RG nº 1.463.776, expedida pela Secretaria de Segurança Pública do Estado do Paraná e do CPF 253.187.309-06, **RESOLVEM** por este instrumento de alteração de contrato social, consolidar o contrato social de acordo com as cláusulas e condições seguintes:

### CLÁUSULA PRIMEIRA

O nome empresarial da sociedade continua sendo "PSI - TESTES PSICOLÓGICOS E PEDAGÓGICOS LTDA".

Om fs

JP

part

001324



# PSI – TESTES PSICOLÓGICOS E PEDAGÓGICOS LTDA

CNPJ 04 605 710 / 0001 04

## SEGUNDA ALTERAÇÃO DE CONTRATO SOCIAL



### CLÁUSULA SEGUNDA

O endereço da sociedade, a partir desta data, passa a ser "Rua Parana, nº 3033, Sala 141 e 142, 14º Andar, Centro Empresarial Formato, Centro, CEP 85801-010, Cascavel, Paraná".

### CLAUSULA TERCEIRA

O objetivo social da sociedade continua sendo "COMÉRCIO DE MATERIAIS PSICOLÓGICOS, PEDAGÓGICOS E PRESTAÇÃO DOS SERVIÇOS ESPECIALIZADOS EM PSICOLOGIA (CNAE 8650-0/03)" (ART. 997, II CC/2002).

### CLÁUSULA QUARTA

A sociedade teve o seu início de atividade em 27 DE AGOSTO DE 2001, seu prazo é por tempo indeterminado e, o término do exercício social será 31 de Dezembro de cada ano.

### CLÁUSULA QUINTA

As quotas são indivisíveis em relação à sociedade.

### CLÁUSULA SEXTA

A responsabilidade dos sócios é restrita ao valor de suas quotas, mas todos respondem solidariamente pela integralização do capital social.

### CLÁUSULA SÉTIMA

Os administradores declaram sob as penas da lei, de que não estão impedidos de exercer a administração da sociedade, por lei especial, ou em virtude de condenação criminal, ou por se encontrar sob os efeitos dela, a pena que vede, ainda que temporariamente, o acesso a cargos públicos ou contra o sistema financeiro nacional, contra normas de defesa da concorrência, contra as relações de consumo, fé pública, ou a propriedade. (Art 1.011, § 1º CC/2002).

### CLÁUSULA OITAVA

Os sócios expressamente declaram que fica dispensada através deste instrumento a reunião ou assembléia dos sócios (art. 1072, Par 3º. CC/2002).

### CLÁUSULA NONA

Em decorrência das alterações havidas na sociedade, o Capital Social anterior totalmente integralizado, foi elevado para R\$ 20.000,00 (vinte mil reais), ficou assim distribuído entre os sócios participantes nesta data:

SÓCIOS	QUOTAS	VALOR	%
IVETE GOINSKI PELLIZZETTI	10.000	10.000,00	50,00
ROBERTO PELLIZZETTI	10.000	10.000,00	50,00
TOTAL	20.000	20.000,00	100,00

### CLÁUSULA DÉCIMA

Permanece investida como administradora da sociedade empresária limitada, a sócia Sra. **IVETE GOINSKI PELLIZZETTI**, que declara não estar incurso em nenhum dos crimes previstos em Lei que a impeça de exercer a administração da sociedade, a qual compete o uso da firma e a representação ativa e passiva, judicial e extrajudicial da sociedade, sendo-lhe, entretanto proibido avais, fianças e caução de favor.

### CLÁUSULA DÉCIMA PRIMEIRA

Permanecem inalteradas as demais cláusulas e condições que não colidirem com as disposições do presente instrumento de alteração de contrato social.

*Om*

*FS*

*J*

001625

# PSI – TESTES PSICOLÓGICOS E PEDAGÓGICOS LTDA

CNPJ 04 605 710 / 0001 04

## SEGUNDA ALTERAÇÃO DE CONTRATO SOCIAL

E, por estarem justos e contratados, lavram, datam e assinam o presente instrumento em quatro (04) vias de igual teor e forma, juntamente com duas testemunhas, que obrigam entre si, seus herdeiros e/ou sucessores a cumpri-lo em todos os seus termos.

Cascavel/PR, 29 de NOVENBRO de 2010.

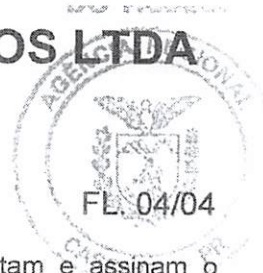

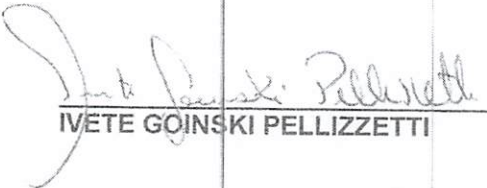

  
IVETE GOINSKI PELLIZZETTI

  
ROBERTO PELLIZZETTI

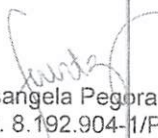
### TESTEMUNHAS:

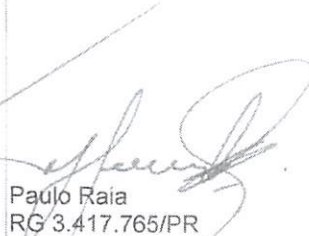
  
Elisângela Pegoraro Mertz  
RG. 8.192.904-1/PR

  
Paulo Raia  
RG 3.417.765/PR

  
Instrumento elaborado por:  
Marcelo André Zunta Mertz – Contador  
CRC-PR 048205/O-4 – Cascavel – PR

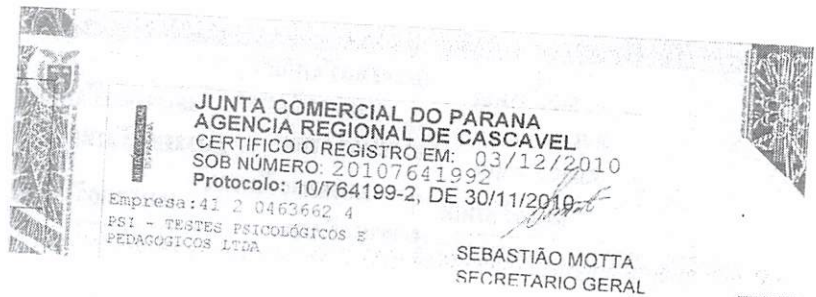

Am

FS

Q

001626



# PSI – TESTES PSICOLÓGICOS E PEDAGÓGICOS LTDA

**IVETE GOINSKI PELLIZZETTI**, natural de Curitiba/PR, nascida em 22/05/1955, filha de João Goinski e de Polônia Graboski Goinski, brasileira, casada com comunhão parcial de bens, psicóloga, residente e domiciliada em Cascavel/PR, na Rua Alexandre de Gusmão, nº 712, Bairro Maria Luiza, CEP 85819-530, portadora da Cédula de Identidade Civil RG nº. 1.459.325-0, expedida pela Secretaria de Segurança Pública do estado do Paraná e do CPF 231.095.309-10 e **ROBERTO PELLIZZETTI**, natural de Londrina/PR, nascido em 22/06/1957, filho de Ivanhoe Pellizzetti e de Dulce Helena Bauer Pellizzetti, brasileiro, casado com comunhão parcial de bens, do comércio, residente e domiciliado em Cascavel/PR, na Rua Alexandre de Gusmão, nº 712, Bairro Maria Luiza, CEP 85819-530, portador da Cédula de Identidade Civil RG nº. 1.463.776-1, expedida pela Secretaria de Segurança Pública do Estado do Paraná e do CPF 253.187.309-06, sócios componentes da sociedade empresária limitada que gira sob o nome empresarial de “**PSI – TESTES PSICOLÓGICOS E PEDAGÓGICOS LTDA**” com sede e foro na cidade de Cascavel/PR, na Rua Parana, nº 3033, Sala 141 e 142, 14º Andar, Centro Empresarial Formato, Centro, CEP 85801-010, com seu contrato social primitivo devidamente arquivado na Junta Comercial do Paraná sob o nº 41204636624 em 16/08/2001, **RESOLVEM** por este instrumento de alteração de contrato social, modificar seu contrato social primitivo de acordo com as cláusulas e condições seguintes:-

## CLÁUSULA PRIMEIRA

O objetivo social da sociedade, a partir desta data, passa a ser “**COMÉRCIO DE MATERIAIS PSICOLÓGICOS, PEDAGÓGICOS E PRESTAÇÃO DOS SERVIÇOS ESPECIALIZADOS EM PSICOLOGIA; DESENVOLVIMENTO E LICENCIAMENTO DE PROGRAMAS DE COMPUTADOR NÃO CUSTOMIZÁVEIS; TREINAMENTO EM DESENVOLVIMENTO PROFISSIONAL E GERENCIAL; COMÉRCIO VAREJISTA DE BRINQUEDOS E ARTIGOS RECREATIVOS; ATIVIDADES DE FONOAUDIOLOGIA; COMÉRCIO VAREJISTA DE LIVROS**” (ART. 997, II CC/2002).

## CLÁUSULA SEGUNDA – DA CONSOLIDAÇÃO DO CONTRATO

À vista da modificação ora ajustada e em consonância com o que determina o art. 2.031 da Lei nº. 10.406/2002, os sócios **RESOLVEM** por este, atualizar e consolidar o contrato social, tornando assim sem efeito, a partir desta data, as cláusulas e condições contidas no contrato primitivo que, adequado às disposições da referida Lei nº 10.406/2002 aplicáveis a este tipo societário, passa a ter a seguinte redação:

**PSI – TESTES PSICOLÓGICOS E PEDAGÓGICOS LTDA**  
**CONSOLIDAÇÃO CONTATUAL CNPJ 04.605.710/0001-04**  
**NIRE 41204636624 em 16/08/2001**

Espaço reservado à JUCEPAR



CERTIFICO O REGISTRO EM 12/09/2018 10:15 SOB Nº 20183148274.  
PROTOCOLO: 183148274 DE 20/06/2018. CÓDIGO DE VERIFICAÇÃO:  
11803816605. NIRE: 41204636624.  
PSI - TESTES PSICOLÓGICOS E PEDAGÓGICOS LTDA

Libertad Bogus  
SECRETÁRIA-GERAL  
CURITIBA, 12/09/2018  
www.empresafacil.pr.gov.br

001627



# PSI – TESTES PSICOLÓGICOS E PEDAGÓGICOS LTDA

CNPJ 04 605 710 / 0001 04

NIRE 41204636624

TERCEIRA ALTERAÇÃO DE CONTRATO SOCIAL

FL 02/04

**IVETE GOINSKI PELLIZZETTI**, brasileira, casada com comunhão parcial de bens, do comércio, filha de João Goinski e de Polônia Graboski Goinski, natural de Curitiba/PR, nascida em 22/05/1955, residente e domiciliada em Cascavel, PR, na Rua Alexandre de Gusmão, nº 712, Bairro Maria Luiza, CEP 85819-530, portadora da Cédula de Identidade Civil RG nº. 1.459.325-0, expedida pela Secretaria de Segurança Pública do estado do Paraná e do CPF 231.095.309-10 e **ROBERTO PELLIZZETTI**, brasileiro, casado com comunhão parcial de bens, do comércio, filho de Ivanhoe Pellizzetti e de Dulce Helena Bauer Pellizzetti, natural de Londrina/PR, nascido em 22/06/1957, residente e domiciliado em Cascavel/PR, na Rua Alexandre de Gusmão, nº 712, Bairro Maria Luiza, CEP 85819-530, portador da Cédula de Identidade Civil RG nº. 1.463.776-1, expedida pela Secretaria de Segurança Pública do Estado do Paraná e do CPF 253.187.309-06, sócios componentes da sociedade empresária limitada que gira sob o nome empresarial de “**PSI – TESTES PSICOLÓGICOS E PEDAGÓGICOS LTDA**” com sede e foro na cidade de Cascavel/PR, na Rua Parana, nº 3033, Sala 141 e 142, 14º Andar, Centro Empresarial Formato, Centro, CEP 85801-010, com seu contrato social primitivo devidamente arquivado na Junta Comercial do Paraná sob o nº 41204636624 em 16/08/2001, **RESOLVEM** por este instrumento de alteração de contrato social, consolidar o contrato social de acordo com as cláusulas e condições seguintes:

## CLÁUSULA PRIMEIRA

O nome empresarial da sociedade é “**PSI – TESTES PSICOLÓGICOS E PEDAGÓGICOS LTDA**”.

## CLÁUSULA SEGUNDA

O endereço da sociedade é “**Rua Parana, nº 3033, Sala 141 e 142, 14º Andar, Centro Empresarial Formato, Centro, CEP 85801-010, Cascavel, Paraná**”.

## CLAUSULA TERCEIRA

O objetivo social da sociedade é “**COMÉRCIO DE MATERIAIS PSICOLÓGICOS, PEDAGÓGICOS E PRESTAÇÃO DOS SERVIÇOS ESPECIALIZADOS EM PSICOLOGIA; DESENVOLVIMENTO E LICENCIAMENTO DE PROGRAMAS DE COMPUTADOR NÃO CUSTOMIZÁVEIS; TREINAMENTO EM DESENVOLVIMENTO PROFISSIONAL E GERENCIAL; COMÉRCIO VAREJISTA DE BRINQUEDOS E ARTIGOS RECREATIVOS; ATIVIDADES DE FONOAUDIOLOGIA; COMÉRCIO VAREJISTA DE LIVROS**” (ART. 997, II CC/2002).

## CLÁUSULA QUARTA

A sociedade teve o seu início de atividade em **27 DE AGOSTO DE 2001**, seu prazo é por tempo indeterminado e, o término do exercício social será 31 de Dezembro de cada ano.

Espaço reservado à JUCEPAR



CERTIFICO O REGISTRO EM 12/09/2018 10:15 SOB Nº 20183148274.  
PROTOCOLO: 183148274 DE 20/06/2018. CÓDIGO DE VERIFICAÇÃO:  
11803816605. NIRE: 41204636624.  
PSI - TESTES PSICOLÓGICOS E PEDAGÓGICOS LTDA

Libertad Bogus  
SECRETARIA-GERAL  
CURITIBA, 12/09/2018  
www.empresafacil.pr.gov.br

001628



# PSI – TESTES PSICOLÓGICOS E PEDAGÓGICOS LTDA

## CLÁUSULA QUINTA

A responsabilidade dos sócios é restrita ao valor de suas quotas, mas todos respondem solidariamente pela integralização do capital social e suas quotas são indivisíveis em relação à sociedade e que.

## CLÁUSULA SEXTA

Os sócios declaram sob as penas da Lei, que a referida empresa se enquadra na condição de EMPRESA DE PEQUENO PORTE, nos termos da Lei Complementar nº 123, de 14/12/2006.

## CLÁUSULA SÉTIMA

Os administradores declaram sob as penas da lei, de que não estão impedidos de exercer a administração da sociedade, por lei especial, ou em virtude de condenação criminal, ou por se encontrar sob os efeitos dela, a pena que vede, ainda que temporariamente, o acesso a cargos públicos ou contra o sistema financeiro nacional, contra normas de defesa da concorrência, contra as relações de consumo, fé pública, ou a propriedade. (Art 1.011, § 1º CC/2002).

## CLÁUSULA OITAVA

Os sócios expressamente declaram que fica dispensada através deste instrumento a reunião ou assembléia dos sócios (art. 1072, Par 3º. CC/2002).

## CLÁUSULA NONA

O Capital Social anterior totalmente integralizado, no valor de R\$ 20.000,00 (vinte mil reais), fica assim distribuído entre os sócios participantes nesta data:

SÓCIOS	QUOTAS	VALOR	%
IVETE GOINSKI PELLIZZETTI	10.000	10.000,00	50,00
ROBERTO PELLIZZETTI	10.000	10.000,00	50,00
<b>TOTAL</b>	<b>20.000</b>	<b>20.000,00</b>	<b>100,00</b>

## CLÁUSULA DÉCIMA

Permanece investida como administradora da sociedade empresária limitada, a sócia Sra. **IVETE GOINSKI PELLIZZETTI**, que declara não estar incurso em nenhum dos crimes previstos em Lei que a impeça de exercer a administração da sociedade, a qual compete o uso da firma e a representação ativa e passiva, judicial e extrajudicial da sociedade, sendo-lhe, entretanto proibido avais, fianças e caução de favor.

Espaço reservado à JUCEPAR



CERTIFICO O REGISTRO EM 12/09/2018 10:15 SOB Nº 20183148274.  
PROTOCOLO: 183148274 DE 20/06/2018. CÓDIGO DE VERIFICAÇÃO:  
11803816605. NIRE: 41204636624.  
PSI - TESTES PSICOLÓGICOS E PEDAGÓGICOS LTDA

Libertad Bogus  
SECRETARIA-GERAL  
CURITIBA, 12/09/2018  
www.empresafacil.pr.gov.br

001629

# PSI – TESTES PSICOLÓGICOS E PEDAGÓGICOS LTDA

CNPJ 04 605 710 / 0001 04

TERCEIRA ALTERAÇÃO DE CONTRATO SOCIAL

FL 04/04

## CLÁUSULA DÉCIMA PRIMEIRA

Fica eleito o Foro da Comarca de Cascavel/PR, para dirimir quaisquer questões ou divergências provenientes da presente sociedade, com renúncia expressa dos demais por mais privilegiados que sejam.

## CLÁUSULA DÉCIMA PRIMEIRA

Permanecem inalteradas as demais cláusulas e condições que não colidirem com as disposições do presente instrumento de alteração de contrato social.

E, por estarem justos e contratados, lavram, datam e assinam o presente instrumento em VIA ÚNICA, juntamente com duas testemunhas, que obrigam entre si, seus herdeiros e/ou sucessores a cumpri-lo em todos os seus termos.

Cascavel/PR, 11 de JUNHO de 2018.

  
IVETE GOINSKI PELLIZZETTI

  
ROBERTO PELLIZZETTI

## TESTEMUNHAS:

  
Francieli Mertz  
RG. 8.185.365-7/PR

  
Paulo Amarildo Rala  
RG 3.417.765-1/PR

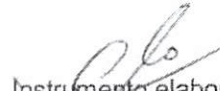
  
Instrumento elaborado por:  
Marcelo André Zunta Mertz – Contador  
CRC PR-048205/O-4 – Cascavel – PR

Espaço reservado a JUCEPAR



CERTIFICO O REGISTRO EM 12/09/2018 10:15 SOB Nº 20183148274.  
PROTOCOLO: 183148274 DE 20/06/2018. CÓDIGO DE VERIFICAÇÃO:  
11803816605. NIRE: 41204636624.  
PSI - TESTES PSICOLÓGICOS E PEDAGÓGICOS LTDA

Libertad Bogus  
SECRETARIA-GERAL  
CURITIBA, 12/09/2018  
www.empresafacil.pr.gov.br

001630



**Rebelião de Notas**  
RUA SERRA TORRES, 410  
CASCAVEL - PR - CEP 85.801-120  
(45) 3038-5733  
CNPJ: 78.878.448/0001-56

Ser Digital Nº 6aL0w.ewvpy.35pu8, Controle: pu7fz.ImPDj  
Consulte esse selo em <http://funarpen.com.br>

reconheço por Semelhança a firma de **IVETE GONSKI  
PELLIZZETTI e ROBERTO PELLIZZETTI** \*0058\* 148672\*

Cascavel-Paraná, 19 de junho de 2018, 10:42:26h  
Teste: da Verdade  
Giovana Covachi Bueno - Escrevente

DE NOTAS



CERTIFICO O REGISTRO EM 12/09/2018 10:15 SOB Nº 20183148274.  
PROTOCOLO: 183148274 DE 20/06/2018. CÓDIGO DE VERIFICAÇÃO:  
11803816605. NIRE: 41204636624.  
PSI - TESTES PSICOLÓGICOS E PEDAGÓGICOS LTDA

Libertad Bogus  
SECRETÁRIA-GERAL  
CURITIBA, 12/09/2018  
[www.empresafacil.pr.gov.br](http://www.empresafacil.pr.gov.br)

*fs om*  
*op*

001631

**EDITAL DE PREGÃO Nº 072/2023**

**PROCESSO ADMINISTRATIVO Nº 298/2023**

**MODALIDADE: PREGÃO ELETRÔNICO**

**TIPO: MENOR PREÇO POR ITEM**

**OBJETO:** Aquisição de equipamentos e materiais permanentes, que serão adquiridos com recurso proveniente do Termo de Adesão, conforme necessidade da Secretaria Municipal de Saúde do município de Planalto PR.

**ANEXO IV**

**DECLARAÇÃO DE GARANTIA/FORNECIMENTO**

A empresa PSI TESTES PSICOLÓGICOS E PEDAGÓGICOS LTDA, com sede na RUA PARANÁ, nº 3033, C.N.P.J. nº 04.605.710/0001-04, por intermédio de seu representante legal o(a) Sr(a). IVETE GOINSKI PELLIZZETTI, portador (a) da Carteira de Identidade nº 14593250 e do CPF nº 231.095.309-10, DECLARA, sob as penas da Lei, que se obriga a oferecer garantia de funcionamento do equipamento, objeto deste edital, conforme constante no Anexo I do presente Edital, pelo prazo de 12 meses, conforme os itens 16.6, 16.7 e 16.8, deste edital, contados da solicitação do equipamento, sendo que durante o período de garantia sempre através de representantes autorizados, devendo realizar substituições e reparos de toda e qualquer peça que apresente anomalia, vício ou defeito de fabricação, bem como, falhas ou imperfeições constatadas em suas características de operação, sem qualquer ônus para a administração.

**Cascavel, 15 de janeiro de 2023.**

**IVETE**

**GOINSKI**

**PELLIZZETTI:**

**23109530910**

Assinado de forma digital por IVETE

GOINSKI

PELLIZZETTI:23109530

910

Dados: 2024.01.13

11:00:56 -03'00'

**IVETE GOINSKI PELLIZZETTI**

**SÓCIA PROPRIETÁRIA**

45.3038.7542

Rua Paraná, 3033 - Salas 141/142  
14º Andar - Centro Comercial Formi  
Cascavel - Pr - CEP 85.810-010

001632



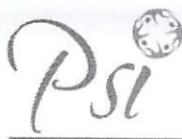

TESTES PSICOLÓGICOS E PSICOPEDAGÓGICOS

**EDITAL DE PREGÃO Nº 072/2023**

**PROCESSO ADMINISTRATIVO Nº 298/2023**

**MODALIDADE: PREGÃO ELETRÔNICO**

**TIPO: MENOR PREÇO POR ITEM**

**OBJETO:** Aquisição de equipamentos e materiais permanentes, que serão adquiridos com recurso proveniente do Termo de Adesão, conforme necessidade da Secretaria Municipal de Saúde do município de Planalto PR.

**ANEXO V**

**DECLARAÇÃO DE RESPONSABILIDADE DA ASSISTÊNCIA TÉCNICA**

**RAZÃO SOCIAL:** PSI TESTES PSICOLOGICOS E PEDAGOGICOS LTDA

**CNPJ Nº:** 04.605.710/0001-04

**ENDEREÇO:** RUA PARANA, 3033

**FONE:** 45 99131-3599

**MUNICÍPIO:** CASCAVEL

**EST.:** PARANÁ

Declaramos conforme solicitado no edital em epígrafe que a empresa responsável pela assistência técnica do objeto abaixo, caso venhamos a vencer a referida licitação é:

**Nome:** PSI TESTES PSICOLOGICOS E PEDAGOGICOS LTDA

**CNPJ Nº:** 04.605.710/0001-04

**Endereço:** RUA PARANA, 3033

**Telefone:** 45 99131-3599

**Cidade:** CASCAVEL

**Estado:** PARANÁ

ITEM	QUANT.	UNID.	OBJETO	MARCA/MODELO
13	1	KIT	ESCALA DE AVALIAÇÃO DE DISFUNÇÕES EXECUTIVAS de uso visa avaliar os possíveis déficits das funções executivas nas atividades	HOGREFE

45.3038.7542  
Rua Paraná, 3033 . Salas 141/142  
14º Andar . Centro Comercial Formi  
Cascavel . Pr . CEP 85.810-010

001633

			cotidianas. Gerenciamento de tempo, Organização e resolução de problemas, Autocontrole, Automotivação, Autorregulação de emoções - ESCALA DE AVALIAÇÃO DE DISFUNÇÕES EXECUTIVAS DE BARKLEY (BDEFS COLEÇÃO).	
18	1	KIT	INVENTÁRIO DE DEPRESSÃO de uso exclusivo do psicólogo - Instrumento que visa medir a intensidade da depressão. Identificando sintomas típicos de depressão grave ou de depressão que requer hospitalização. ESCALA BAPTISTA DE DEPRESSÃO INFANTO-JUVENIL (EBADEP-IJ COLEÇÃO); ESCALA BAPTISTA DE DEPRESSÃO VERSÃO ADULTO (EBADEP-A COLEÇÃO); ESCALA BAPTISTA DE DEPRESSÃO VERSÃO IDOSOS (EBADEP-ID COLEÇÃO); EPD – ESCALA DE PENSAMENTOS DEPRESSIVOS (COLEÇÃO). Sendo um kit de cada instrumento.	VETOR EDITORA E HOGREFE

Distancia rodoviária da sede do Município de Planalto: 129 km.

Por ser a expressão da verdade, firmamos a presente

Cascavel, 15/01/2024.

**IVETE  
GOINSKI  
PELLIZZETTI:  
23109530910**

Assinado de forma digital por IVETE GOINSKI PELLIZZETTI:23109530910  
Dados: 2024.01.13 10:55:38 -03'00'

NOME: IVETE GOINSKI PELLIZZETTI

CPF: 231.095.309-10

CARGO: SÓCIA PROPRIETÁRIA

45.3038.7542  
Rua Paraná, 3033 . Salas 141/142  
14º Andar . Centro Comercial Form  
Cascavel . Pr . CEP 85.810-010

001634



**EDITAL DE PREGÃO Nº 072/2023****PROCESSO ADMINISTRATIVO Nº 298/2023****MODALIDADE: PREGÃO ELETRÔNICO****TIPO: MENOR PREÇO POR ITEM**

**OBJETO:** Aquisição de equipamentos e materiais permanentes, que serão adquiridos com recurso proveniente do Termo de Adesão, conforme necessidade da Secretaria Municipal de Saúde do município de Planalto PR.

**ANEXO - III****DECLARAÇÃO UNIFICADA****Ao pregoeiro e equipe de apoio**

Prefeitura Municipal de Planalto, Estado do Paraná

**PREGÃO ELETRÔNICO Nº 072/2023**

Pelo presente instrumento, a empresa PSI TESTES PSICOLOGICOS E PEDAGOGICOS LTDA, CNPJ nº04.605.710/0001-04, com sede na RUA PARANÁ, 3033, através de seu representante legal infra-assinado, que:

(X) Declara, sob as penas do artigo 299 do Código Penal, que se **enquadra na situação de microempresa, empresa de pequeno porte ou cooperativa, nos termos da Lei Complementar nº 123/06, alterada pela Lei Complementar nº 147/14**, bem assim que inexistem fatos supervenientes que conduzam ao seu desenquadramento desta situação.

1) Declaramos, para os fins do disposto no inciso XXXIII do art. 7º da Constituição Federal, não empregamos menores de dezoito anos em trabalho noturno, perigoso ou insalubre e nem menores de dezesseis anos, em qualquer trabalho, salvo na condição de aprendiz, a partir dos quatorze anos de idade, em cumprimento ao que determina o inciso V do art. 27 da Lei nº 8.666/93, acrescida pela Lei nº 9.854/99.

45.3038.7542  
Rua Paraná, 3033 . Salas 141/142  
14º Andar . Centro Comercial Form  
Cascavel . Pr . CEP 85.810-010

001635

2) Declaramos, para os fins que até a presente data inexistem fatos supervenientes impeditivos para habilitação no presente processo licitatório, estando ciente da obrigatoriedade de declarar ocorrências posteriores.

3) Declaramos, para os fins que a empresa não foi declarada inidônea por nenhum órgão público de qualquer esfera de governo, estando apta a contratar com o poder público.

4) Declaramos, para os devidos fins que não possuímos em nosso quadro societário e de empregados, servidor ou dirigente de órgão ou entidade contratante ou responsável pela licitação, nos termos do inciso III, do artigo 9º da Lei nº 8.666, de 21 de junho de 1993.

5) Comprometo-me a manter durante a execução do contrato, em compatibilidade com as obrigações assumidas, todas as condições de habilitação e qualificação exigidas na licitação.

6) Declaramos, para os devidos fins de direito, na qualidade de Proponente dos procedimentos licitatórios, instaurados por este Município, que o(a) responsável legal da empresa é o(a) Sr.(a) IVETE GOINSKI PELLIZZETTI, Portador(a) do RG sob nº 14593250 e CPF nº 231.095.309-10, cuja função/cargo é sócio proprietário, responsável pela assinatura da Ata de Registro de Preços/contrato.

7) Declaramos, para os devidos fins que em caso de qualquer comunicação futura referente a este processo licitatório, bem como em caso de eventual contratação, concordo que a Ata de Registro de Preços/Contrato seja encaminhado para o seguinte endereço:

E-mail: psi.testes@gmail.com

Telefone: (45) 99131-3599

8) Caso altere o citado e-mail ou telefone comprometo-me em protocolizar pedido de alteração junto ao Sistema de Protocolo deste Município, sob pena de ser considerado como intimado nos dados anteriormente fornecidos.

9) Nomeamos e constituímos o senhor(a) IVETE GOINSKI PELLIZZETTI, portador(a) do CPF/MF sob nº 231.095.309-10, para ser o(a) responsável para acompanhar a execução da Ata de Registro de Preços/contrato, referente ao Pregão Eletrônico nº N° 072/2023 e todos os atos



45.3038.7542  
Rua Paraná, 3033 . Salas 141/142  
14º Andar . Centro Comercial Form  
Cascavel . Pr . CEP 85.810-010



001636



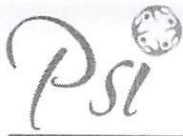

TESTES PSICOLÓGICOS E PSICOPEDAGÓGICOS

necessários ao cumprimento das obrigações contidas no instrumento convocatório, seus Anexos e na Ata de Registro de Preços/Contrato.

**Cascavel, 15, janeiro de 2024.**

IVETE  
GOINSKI  
PELLIZZETTI:  
23109530910

Assinado de forma  
digital por IVETE  
GOINSKI  
PELLIZZETTI:23109  
530910  
Dados: 2024.01.13  
10:54:33 -03'00'

IVETE GOINSKI PELLIZZETTI

SÓCIA PROPRIETÁRIA

45.3038.7542  
Rua Paraná, 3033 . Salas 141/142  
14º Andar . Centro Comercial Form  
Cascavel . Pr . CEP 85.810-010

001637



**TJPR**  
TRIBUNAL DE JUSTIÇA  
DO ESTADO DO PARANÁ

**CARTÓRIO DISTRIBUIDOR, CONTADOR, PARTIDOR, DEPOSITÁRIO  
PÚBLICO E AVALIADOR JUDICIAL  
COMARCA DE CASCAVEL - ESTADO DO PARANÁ**

RODRIGO TIMÓTHEO TABORDA  
DISTRIBUIDOR PÚBLICO

AVENIDA TANCREDO NEVES, 2320 - EDIFÍCIO DO FÓRUM - CEP 85805-036  
FONE: (45) 3326-4479 - CNPJ: 00.322.048/0001-16

## CERTIDÃO NEGATIVA JUDICIAL ESPECÍFICA

Rodrigo Timótheo Taborda, Oficial Designado do Ofício do Distribuidor, Contador, Partidor, Depositário e Avaliador Judicial da Comarca de Cascavel, Estado do Paraná, nos termos da Seção V do CNFJ:

Certifico que, revendo os registros desta Serventia, NÃO FORAM localizadas ações de FALÊNCIA OU CONCORDATA; RECUPERAÇÃO EXTRAJUDICIAL E RECUPERAÇÃO JUDICIAL (Lei nº 11.101/2005), em face de:

**PSI TESTES PSICOLOGICOS PEDAGOGICOS LTDA**  
**CNPJ: 04.605.710/0001-04**

Dado e passado nesta cidade e comarca de CASCAVEL, Estado do PARANÁ, ao(s) 11 dia(s) do mês de dezembro do ano de 2023. Buscas procedidas no(s) ultimo(s) vinte ano(s).

O REFERIDO É VERDADE E DOU FÉ.

Bel. Rodrigo Timótheo Taborda  
Oficial Titular

**SERPRO**  
Assinado digitalmente por:  
RODRIGO TIMOTHEO TABORDA  
Sua autenticidade pode ser confirmada no endereço:  
<<http://www.serpro.gov.br/assinador-digital>>





Voltar

Imprimir



## Certificado de Regularidade do FGTS - CRF

**Inscrição:** 04.605.710/0001-04  
**Razão Social:** P S I TESTES PSICOL E PEDAGOGICOS LTDA  
**Endereço:** RUA PARANA 03056 / CENTRO / CASCAVEL / PR / 85810-010

A Caixa Econômica Federal, no uso da atribuição que lhe confere o Art. 7, da Lei 8.036, de 11 de maio de 1990, certifica que, nesta data, a empresa acima identificada encontra-se em situação regular perante o Fundo de Garantia do Tempo de Serviço - FGTS.

O presente Certificado não servirá de prova contra cobrança de quaisquer débitos referentes a contribuições e/ou encargos devidos, decorrentes das obrigações com o FGTS.

**Validade:** 12/01/2024 a 10/02/2024

**Certificação Número:** 2024011218391672434761

Informação obtida em 13/01/2024 11:05:05

A utilização deste Certificado para os fins previstos em Lei esta condicionada a verificação de autenticidade no site da Caixa:  
**[www.caixa.gov.br](http://www.caixa.gov.br)**

om

fs

P

001639



ESTADO DO PARANÁ  
PREFEITURA MUNICIPAL DE CASCAVEL  
SECRETARIA MUNICIPAL DE FINANÇAS



**CERTIDÃO NEGATIVA DE DÉBITOS**  
Nº 182049/2023

A presente Certidão é VÁLIDA POR 90 (noventa) DIAS a contar da data de emissão da mesma.

**[ CONTRIBUINTE ]**

Código:	1891707	
Nome/Razão:	PSI - TESTES PSICOLOGICOS E PEDAGOGICOS LTDA	
CNPJ/CPF:	04.605.710/0001-04	
Endereço:	RUA PARANA, 3033	
Complemento:	SALA 141 E 142 - ANDAR 14	
Bairro:	CENTRO	CEP: 85.810-010
Cidade:	Cascavel - PR	

**[ REQUERENTE ]**

Código:	1891707
Nome/Razão:	PSI - TESTES PSICOLOGICOS E PEDAGOGICOS LTDA
CNPJ/CPF:	04.605.710/0001-04

**[ FINALIDADE ]**

Licitação
-----------

**[ INFORMAÇÕES ADICIONAIS ]**

--

**Certificamos que na presente data INEXISTEM débitos incidentes sobre o sujeito passivo acima identificado.**

Esta certidão compreende todos os débitos imobiliários e mobiliários, tributários ou não, inscritos ou não em Dívida Ativa, administrados pela Secretaria Municipal de Finanças de Cascavel (SEFIN), tais como Imposto Predial e Territorial Urbano – IPTU, Imposto sobre a Transmissão de Bens Imóveis – ITBI, Contribuição de Melhoria, Taxa de Coleta de Lixo, Contribuição de Iluminação Pública – CIP incidente sobre lotes vagos, Taxa de Proteção a Desastres, Taxas de Expediente, Multas de Regularização de Obras, Autos de Infração da Secretaria Municipal de Meio Ambiente, Imposto Sobre Serviços – ISS, Taxa de Verificação de Regular Funcionamento, Taxa de Licença Sanitária, Taxa de Localização e Funcionamento, Autos de Infração do PROCON e demais débitos para com esta municipalidade.

Fica ressalvado o direito de a Fazenda Pública lançar, cobrar e inscrever quaisquer dívidas de responsabilidade do sujeito passivo acima identificado que vierem a ser apuradas posteriormente, mesmo referentes a períodos anteriores ou compreendido nesta certidão.

Cascavel, 26 de outubro de 2023.

A autenticidade desta certidão deverá ser confirmada na página da Prefeitura:  
<https://cascavel.atende.net/#!/tipo/servico/valor/31/padrao/1/load/0>  
Código de Autenticidade: WGT211207-000-IGHXIPZNLKQBRI-7



## Cadastro de Inscrições Estaduais

Data/Hora Host CELEPAR  
05/10/2023 - 14 35 06

### Informações do Contribuinte

Inscrição Estadual	90244946-99	Inscrição CNPJ 04.605.710/0001-04
Nome Empresarial	Psi Testes Psicologicos e Pedagogicos Ltda	
Endereço	Rua Parana, 3033. Sala 141 e 142. Centro 85810-010 - Cascavel - PR	
Telefone	NAO CADASTRADO	
E-mail	NÃO CADASTRADO	
Atividade Econômica Principal	8650-0/03 - Atividades de Psicologia e Psicanalise	
Características do Estabelecimento	Unidade Produtiva com Atividade no Local	
Formas de Atuação	Estabelecimento Fixo(Loja, Posto de Combustível, Etc)	
Início das Atividades	10/2001	
Código SRP Atual:	1.1011.112 - Desde 08/2015	
Situação Cadastral Atual:	Ativo - Desde 10/2001	
Regime Pagamento Atual:	1011.112 - Regime Normal / Normal - Dia 12 do Mes+1 - Desde 08/2015	
SPED (EFD, NF-e, CT-e, NFC-e):	Maiores informações clique aqui	

om

fs

op

001641

05/10/2023



## CERTIDÃO SIMPLIFICADA

### Sistema Nacional de Registro de Empresas Mercantis - SINREM

Certificamos que as informações abaixo constam dos documentos arquivados nesta Junta Comercial e são vigentes na data da sua expedição.

Nome Empresarial: PSI - TESTES PSICOLÓGICOS E PEDAGÓGICOS LTDA			Protocolo: PRC2003036105		
Natureza Jurídica: Sociedade Empresária Limitada					
NIRE (Sede) 41204636624		CNPJ 04.605.710/0001-04		Data de Ato Constitutivo 16/08/2001	Início de Atividade 27/08/2001
<b>Endereço Completo</b> Rua PARANA, Nº 3033, SL 141 E 142, 14º ANDAR CENTRO EMPRESARIAL FORMAT, CENTRO - Cascavel/PR - CEP 85801-010					
<b>Objeto Social</b> COMÉRCIO DE MATERIAIS PSICOLÓGICOS, PEDAGÓGICOS E PRESTAÇÃO DOS SERVIÇOS ESPECIALIZADOS EM PSICOLOGIA; DESENVOLVIMENTO E LICENCIAMENTO DE PROGRAMAS DE COMPUTADOR NÃO CUSTOMIZÁVEIS; TREINAMENTO EM DESENVOLVIMENTO PROFISSIONAL E GERENCIAL; COMÉRCIO VAREJISTA DE BRINQUEDOS E ARTIGOS RECREATIVOS; ATIVIDADES DE FONAUDIOLOGIA; COMÉRCIO VAREJISTA DE LIVROS					
<b>Capital Social</b> R\$ 20.000,00 (vinte mil reais)			<b>Porte</b> EPP (Empresa de Pequeno Porte)		<b>Prazo de Duração</b> Indeterminado
<b>Capital Integralizado</b> R\$ 20.000,00 (vinte mil reais)					
<b>Dados do Sócio</b>					
Nome IVETE GOINSKI PELLIZZETTI		CPF/CNPJ 231.095.309-10	Participação no capital R\$ 10.000,00	Espécie de sócio Sócio	Administrador S
Nome ROBERTO PELLIZZETTI		CPF/CNPJ 253.187.309-06	Participação no capital R\$ 10.000,00	Espécie de sócio Sócio	Administrador N
<b>Dados do Administrador</b>					
Nome IVETE GOINSKI PELLIZZETTI		CPF 231.095.309-10		Término do mandato	
<b>Último Arquivamento</b>					
Data 09/2018	Número 20183148274		Ato/eventos 002 / 051 - CONSOLIDAÇÃO DE CONTRATO/ESTATUTO		Situação ATIVA Status SEM STATUS

Certidão foi emitida automaticamente em 20/07/2023 às 08:37:24 (horário de Brasília).  
Se impressa, verificar sua autenticidade no <https://www.empresafacil.pr.gov.br>, com o código NHGVXG1D.



PRC2003036105

LEANDRO MARCOS RAYSEL BISCAIA  
Secretário Geral





Sistema de Cadastramento Unificado de Fornecedores - SICAF

**Relatório de Ocorrências Ativas**

**Dados do Fornecedor**

CNPJ: 04.605.710/0001-04 DUNS®: 897023003  
Razão Social: PSI - TESTES PSICOLOGICOS E PEDAGOGICOS LTDA  
Nome Fantasia:  
Situação do Fornecedor: Credenciado

Nenhum registro de Ocorrência Ativa encontrado para o fornecedor

om

fs

*[assinatura]*



Sistema de Cadastramento Unificado de Fornecedores - SICAF

Relatório de Ocorrências Ativas Impeditivas de Licitar

**Dados do Fornecedor**

CNPJ: 04.605.710/0001-04 DUNS®: 897023003  
Razão Social: PSI - TESTES PSICOLOGICOS E PEDAGOGICOS LTDA  
Nome Fantasia:  
Situação do Fornecedor: Credenciado

Nenhum registro de Ocorrência Ativa encontrado para o fornecedor





Sistema de Cadastramento Unificado de Fornecedores - SICAF

**Relatório de Prováveis Ocorrências Impeditivas Indiretas do Fornecedor**

**Dados do Fornecedor**

CNPJ: 04.605.710/0001-04 DUNS®: 897023003  
Razão Social: PSI - TESTES PSICOLOGICOS E PEDAGOGICOS LTDA  
Nome Fantasia:  
Situação do Fornecedor: Credenciado

Nenhum registro de Ocorrência Impeditiva Indireta encontrado para o fornecedor.

*fs om*

*fs*



## Sistema de Cadastramento Unificado de Fornecedores - SICAF

### Declaração

Declaramos para os fins previstos na Lei nº 8.666, de 1993, conforme documentação registrada no SICAF, que a situação do fornecedor no momento é a seguinte:

#### Dados do Fornecedor

CNPJ: 04.605.710/0001-04 DUNS®: 897023003  
Razão Social: PSI - TESTES PSICOLOGICOS E PEDAGOGICOS LTDA  
Nome Fantasia:  
Situação do Fornecedor: Credenciado Data de Vencimento do Cadastro: 27/11/2024  
Natureza Jurídica: SOCIEDADE EMPRESÁRIA LIMITADA  
MEI: Não  
Porte da Empresa: Empresa de Pequeno

#### Ocorrências e Impedimentos

Ocorrência: Nada Consta  
Impedimento de Licitar: Nada Consta  
Ocorrências Impeditivas indiretas: Nada Consta  
Vínculo com "Serviço Público": Nada Consta

#### Níveis cadastrados:

Automática: a certidão foi obtida através de integração direta com o sistema emissor. Manual: a certidão foi inserida manualmente pelo fornecedor.

##### I - Credenciamento

##### II - Habilitação Jurídica

##### III - Regularidade Fiscal e Trabalhista Federal

Receita Federal e PGFN	Validade:	20/02/2024	Automática
FGTS	Validade:	22/01/2024	Automática
Trabalhista ( <a href="http://www.tst.jus.br/certidao">http://www.tst.jus.br/certidao</a> )	Validade:	22/05/2024	Automática

##### IV - Regularidade Fiscal Estadual/Distrital e Municipal

Receita Estadual/Distrital	Validade:	23/03/2024
Receita Municipal	Validade:	25/01/2024

##### V - Qualificação Técnica

##### VI - Qualificação Econômico-Financeira

Validade: 31/05/2024





Sistema de Cadastramento Unificado de Fornecedores - SICAF

Relatório Nível V - Qualificação Técnica

Dados do Fornecedor

CNPJ: 04.605.710/0001-04 DUNS®: 897023003  
Razão Social: PSI - TESTES PSICOLOGICOS E PEDAGOGICOS LTDA  
Nome Fantasia:  
Situação do Fornecedor: Credenciado

Dados do Nível

Situação do Nível: Cadastrado

Entidades de Classe

Entidade e UF	Nª Registro	Data de Validade
ALVARÁ	5857500	25/06/2024
CERTIFICADO DE LICENCIAMENTO DO CORPO DE BOMBEIROS - CLCB	3.9.01.23.0000799725-00	02/01/2024

*Om*

*ds*

*op*

**EDITAL DE PREGÃO Nº 072/2023**

**PROCESSO ADMINISTRATIVO Nº 298/2023**

**MODALIDADE: PREGÃO ELETRÔNICO**

**TIPO: MENOR PREÇO POR ITEM**

**OBJETO:** Aquisição de equipamentos e materiais permanentes, que serão adquiridos com recurso proveniente do Termo de Adesão, conforme necessidade da Secretaria Municipal de Saúde do município de Planalto PR.

**ANEXO – II**

**PROPOSTA COMERCIAL**

A empresa PSI TESTES PSICOLOGICOS E PEDAGOGICOS LTDA, estabelecida na Rua Paraná, 3033, 14º andar, sala 141 e 142, telefone (45) 99131-3599, email psi.testes@gmail.com, inscrita no CNPJ sob nº 04.605.710/0001-04, neste ato representada por IVETE GOINSKI PELLIZZETTI, cargo Sócia Proprietária RG 14593250, CPF. 231.095.309-10, localizada na Rua Paraná, 2018, vem por meio desta, apresentar Proposta de Preços ao Edital de Pregão Eletrônico nº 072/2023 em epigrafe que tem por objeto a Contratação de empresa para a aquisição de móveis e equipamentos, que serão adquiridos com recurso proveniente do Termo de Adesão ao incentivo financeiro do Programa de Qualificação da Atenção Primária, na modalidade fundo a fundo, conforme necessidade da secretaria solicitante do município de Planalto PR, conforme segue:

ITEM	ESPECIFICAÇÃO	MARCA/ MODELO	UNIDADE	VALOR UNITÁRIO	VALOR TOTAL
03	ADL-2 Avalia crianças na faixa etária de 1 ano a 6 anos e 11 meses;  Composta de duas escalas,	AUTOR MENEZES	KIT	R\$ 1497,80	R\$ 1497,80

*Om*  
45.3038.7542  
Rua Paraná, 3033 . Salas 141/142  
14º Andar . Centro Comercial Formi  
Cascavel . Pr . CEP 85.810-010

*Ps*  
*JP*  
001648



<p>Linguagem Compreensiva e Linguagem Expressiva, que possibilitam a avaliação de cada domínio da linguagem, separadamente;</p> <p>Avalia a aquisição do conteúdo (semântica) e estrutura (morfologia e sintaxe) da linguagem.</p> <p>Nessa nova edição, a ADL2, foram acrescentadas novas ilustrações, ampliadas as habilidades avaliadas e acrescentados dois protocolos complementares.</p> <p>Material para aplicação:</p> <ul style="list-style-type: none"> <li>• Manual do examinador que contém os procedimentos para aplicação e correção das tarefas da ADL;</li> <li>• Material concreto: brinquedos como um pequeno cachorro, uma boneca, um pano com tamanho suficiente para cobrir a boneca, duas colheres, dois pratinhos, duas xícaras, um bule, três bolas pequenas e dois pequenos</li> </ul>				
---	--	--	--	--

Om

ps  
 P

	carros ou caminhões.				
13	<p>ESCALA DE AVALIAÇÃO DE DISFUNÇÕES EXECUTIVAS de uso exclusivo do psicólogo - Instrumento que visa avaliar os possíveis déficits das funções executivas nas atividades cotidianas. Gerenciamento de tempo, Organização e resolução de problemas, Autocontrole, Automotivação, Autorregulação de emoções</p> <p>- ESCALA DE AVALIAÇÃO DE DISFUNÇÕES EXECUTIVAS DE BARKLEY (BDEFS COLEÇÃO).</p>	HOGREFE	KIT	R\$ 539,12	R\$ 539,12
18	<p>INVENTÁRIO DE DEPRESSÃO de uso exclusivo do psicólogo - Instrumento que visa medir a intensidade da depressão. Identificando sintomas típicos de depressão grave ou de depressão que requer hospitalização. ESCALA BAPTISTA DE DEPRESSÃO INFANTO-JUVENIL (EBADEP-IJ COLEÇÃO); ESCALA BAPTISTA DE DEPRESSÃO VERSÃO ADULTO (EBADEP-A COLEÇÃO); ESCALA</p>	VETOR EDITORA E HOGREFE EDITORA	KIT	R\$ 672,80	R\$ 672,80

*Om*

*fs*

*P*



	<p>BAPTISTA DE DEPRESSÃO VERSÃO IDOSOS (EBADEP-ID COLEÇÃO); EPD – ESCALA DE PENSAMENTOS DEPRESSIVOS (COLEÇÃO). Sendo um kit de cada instrumento.</p>				
--	--	--	--	--	--

Informar Valor total R\$2709,72.

A validade desta proposta é de 60 (sessenta) dias corridos, contados da data da abertura da sessão pública de PREGÃO ELETRÔNICO.

A apresentação da proposta implicará na plena aceitação das condições estabelecidas neste edital e seus anexos.

**Cascavel, 15 de janeiro de 2023.**

---

IVETE GOINSKI PELLIZZETTI

SÓCIA PROPRIETÁRIA

45.3038.7542  
Rua Paraná, 3033 . Salas 141/142  
14º Andar . Centro Comercial Formi  
Cascavel . Pr . CEP 85.810-010

*Om*  
*fs*

*P*

001651



MINISTÉRIO DA FAZENDA  
Secretaria da Receita Federal do Brasil  
Procuradoria-Geral da Fazenda Nacional

**CERTIDÃO NEGATIVA DE DÉBITOS RELATIVOS AOS TRIBUTOS FEDERAIS E À DÍVIDA  
ATIVA DA UNIÃO**

**Nome: PSI - TESTES PSICOLOGICOS E PEDAGOGICOS LTDA**  
**CNPJ: 04.605.710/0001-04**

Ressalvado o direito de a Fazenda Nacional cobrar e inscrever quaisquer dívidas de responsabilidade do sujeito passivo acima identificado que vierem a ser apuradas, é certificado que não constam pendências em seu nome, relativas a créditos tributários administrados pela Secretaria da Receita Federal do Brasil (RFB) e a inscrições em Dívida Ativa da União (DAU) junto à Procuradoria-Geral da Fazenda Nacional (PGFN).

Esta certidão é válida para o estabelecimento matriz e suas filiais e, no caso de ente federativo, para todos os órgãos e fundos públicos da administração direta a ele vinculados. Refere-se à situação do sujeito passivo no âmbito da RFB e da PGFN e abrange inclusive as contribuições sociais previstas nas alíneas 'a' a 'd' do parágrafo único do art. 11 da Lei nº 8.212, de 24 de julho de 1991.

A aceitação desta certidão está condicionada à verificação de sua autenticidade na Internet, nos endereços <<http://rfb.gov.br>> ou <<http://www.pgfn.gov.br>>.

Certidão emitida gratuitamente com base na Portaria Conjunta RFB/PGFN nº 1.751, de 2/10/2014.

Emitida às 14:15:41 do dia 24/07/2023 <hora e data de Brasília>.

Válida até 20/01/2024.

Código de controle da certidão: **4CCF.E8E2.3C71.3370**

Qualquer rasura ou emenda invalidará este documento.

om

fs

q

001652



PODER JUDICIÁRIO  
JUSTIÇA DO TRABALHO**CERTIDÃO NEGATIVA DE DÉBITOS TRABALHISTAS**

Nome: PSI - TESTES PSICOLOGICOS E PEDAGOGICOS LTDA (MATRIZ E FILIAIS)

CNPJ: 04.605.710/0001-04

Certidão nº: 36702632/2023

Expedição: 24/07/2023, às 14:23:55

Validade: 20/01/2024 - 180 (cento e oitenta) dias, contados da data de sua expedição.

Certifica-se que **PSI - TESTES PSICOLOGICOS E PEDAGOGICOS LTDA (MATRIZ E FILIAIS)**, inscrito(a) no CNPJ sob o nº **04.605.710/0001-04**, **NÃO CONSTA** como inadimplente no Banco Nacional de Devedores Trabalhistas.

Certidão emitida com base nos arts. 642-A e 883-A da Consolidação das Leis do Trabalho, acrescentados pelas Leis ns.º 12.440/2011 e 13.467/2017, e no Ato 01/2022 da CGJT, de 21 de janeiro de 2022. Os dados constantes desta Certidão são de responsabilidade dos Tribunais do Trabalho.

No caso de pessoa jurídica, a Certidão atesta a empresa em relação a todos os seus estabelecimentos, agências ou filiais.

A aceitação desta certidão condiciona-se à verificação de sua autenticidade no portal do Tribunal Superior do Trabalho na Internet (<http://www.tst.jus.br>).

Certidão emitida gratuitamente.

**INFORMAÇÃO IMPORTANTE**

Do Banco Nacional de Devedores Trabalhistas constam os dados necessários à identificação das pessoas naturais e jurídicas inadimplentes perante a Justiça do Trabalho quanto às obrigações estabelecidas em sentença condenatória transitada em julgado ou em acordos judiciais trabalhistas, inclusive no concernente aos recolhimentos previdenciários, a honorários, a custas, a emolumentos ou a recolhimentos determinados em lei; ou decorrentes de execução de acordos firmados perante o Ministério Público do Trabalho, Comissão de Conciliação Prévia ou demais títulos que, por disposição legal, contiver força executiva.



Estado do Paraná  
Secretaria de Estado da Fazenda  
Receita Estadual do Paraná

**Certidão Negativa**  
de Débitos Tributários e de Dívida Ativa Estadual  
Nº 032303422-84

Certidão fornecida para o CNPJ/MF: **04.605.710/0001-04**  
Nome: **PSI TESTES PSICOLOGICOS E PEDAGOGICOS LTDA**

Ressalvado o direito da Fazenda Pública Estadual inscrever e cobrar débitos ainda não registrados ou que venham a ser apurados, certificamos que, verificando os registros da Secretaria de Estado da Fazenda, constatamos não existir pendências em nome do contribuinte acima identificado, nesta data.

Obs.: Esta Certidão engloba todos os estabelecimentos da empresa e refere-se a débitos de natureza tributária e não tributária, bem como ao descumprimento de obrigações tributárias acessórias.

**Válida até 23/03/2024 - Fornecimento Gratuito**

A autenticidade desta certidão deverá ser confirmada via Internet  
[www.fazenda.pr.gov.br](http://www.fazenda.pr.gov.br)

om  
fs  
P

001654



999100



df

REPÚBLICA FEDERATIVA DO BRASIL

CADASTRO NACIONAL DA PESSOA JURÍDICA

NÚMERO DE INSCRIÇÃO 04.605.710/0001-04 MATRIZ	COMPROVANTE DE INSCRIÇÃO E DE SITUAÇÃO CADASTRAL	DATA DE ABERTURA 16/08/2001
---	---	--------------------------------

NOME EMPRESARIAL  
PSI - TESTES PSICOLOGICOS E PEDAGOGICOS LTDA

TÍTULO DO ESTABELECIMENTO (NOME DE FANTASIA) *****	PORTE EPP
---	--------------

CÓDIGO E DESCRIÇÃO DA ATIVIDADE ECONÔMICA PRINCIPAL  
86.50-0-03 - Atividades de psicologia e psicanálise

CÓDIGO E DESCRIÇÃO DAS ATIVIDADES ECONÔMICAS SECUNDÁRIAS  
 47.61-0-01 - Comércio varejista de livros  
 47.63-6-01 - Comércio varejista de brinquedos e artigos recreativos  
 62.03-1-00 - Desenvolvimento e licenciamento de programas de computador não-customizáveis  
 85.99-6-04 - Treinamento em desenvolvimento profissional e gerencial  
 86.50-0-06 - Atividades de fonoaudiologia

CÓDIGO E DESCRIÇÃO DA NATUREZA JURÍDICA  
206-2 - Sociedade Empresária Limitada

LOGRADOURO R PARANA	NÚMERO 3033	COMPLEMENTO SALA 141 E 142 ANDAR 14
------------------------	----------------	--

CEP 85.801-010	BAIRRO/DISTRITO CENTRO	MUNICÍPIO CASCAVEL	UF PR
-------------------	---------------------------	-----------------------	----------

ENDEREÇO ELETRÔNICO	TELEFONE (45) 3038-7542
---------------------	----------------------------

ENTE FEDERATIVO RESPONSÁVEL (EFR)  
\*\*\*\*\*

SITUAÇÃO CADASTRAL ATIVA	DATA DA SITUAÇÃO CADASTRAL 16/08/2001
-----------------------------	--

MOTIVO DE SITUAÇÃO CADASTRAL

SITUAÇÃO ESPECIAL *****	DATA DA SITUAÇÃO ESPECIAL *****
----------------------------	------------------------------------

Aprovado pela Instrução Normativa RFB nº 2.119, de 06 de dezembro de 2022.

Emitido no dia 13/01/2024 às 11:02:43 (data e hora de Brasília).

**PSI — TESTES PSICOLÓGICOS E PEDAGÓGICOS LTDA**  
**C.N.P.J.**

**CONTRATO SOCIAL**

Os abaixo assinados, **IVETE GOINSKI PELLIZZETTI**, brasileira, casada, psicóloga, residente e domiciliada nesta cidade de Cascavel, Estado do Paraná, a Rua Alexandre de Gusmão nº 712, Jardim Maria Luiza, CEP 85.819-530, portadora da Carteira de Identidade R.G. Nº 1.459.325-0 — Paraná, C.P.F. Nº 231.095.309-10 e **ROBERTO PELLIZZETTI**, brasileiro, casado, do comércio, residente e domiciliado nesta cidade de Cascavel, Estado do Paraná, a Rua Alexandre de Gusmão nº 712, Jardim Maria Luiza, CEP 85.819-530, portador da Carteira de Identidade R.G. Nº 1.463.776 — Paraná, C.P.F. Nº 253.187.309-06; resolvem por este instrumento particular de contrato social, constituir uma sociedade por quotas de responsabilidade limitada, que regerá pelas leis nº 3.708 de 10 de janeiro de 1919 e 8.934/94, pelas disposições aplicáveis a espécie e pelas cláusulas seguintes:

**CLÁUSULA PRIMEIRA:** A sociedade girará sob o nome empresarial de "**PSI — TESTES PSICOLÓGICOS E PEDAGÓGICOS LTDA**", tendo sua sede nesta cidade de Cascavel, Estado do Paraná, a Rua Paraná nº 3.056, Centro, 4º Andar, Sala 401, CEP 85.810-010.

**CLÁUSULA SEGUNDA:** A sociedade tem por objeto o ramo de Comércio de Materiais Psicológicos, Pedagógicos e Serviços Clínicos Especializados em Psicologia.

**CLÁUSULA TERCEIRA:** O prazo de duração da sociedade é indeterminado, iniciando suas atividades a partir de 27 de agosto de 2001.

**CLÁUSULA QUARTA:** O capital social inteiramente subscrito e realizado neste ato, no valor de R\$ 5.000,00 (Cinco mil reais), dividido em 5.000 (Cinco mil) quotas, no valor de R\$ 1,00 (Hum real) cada uma, fica assim distribuído entre os sócios quotistas:

A) **IVETE GOINSKI PELLIZZETTI**, R\$ 2.500,00 (Dois mil e quinhentos reais), dividido em 2.500 (Dois mil e quinhentas) quotas, inteiramente integralizadas em moeda corrente do país, no presente ato;

B) **ROBERTO PELLIZZETTI**, R\$ 2.500,00 (Dois mil e quinhentos reais), dividido em 2.500,00 (Duas mil e quinhentas) quotas, inteiramente integralizadas em moeda corrente do país, no presente ato.

Om  
+  
fs  
J  
quint

001656



**PSI — TESTES PSICOLÓGICOS E PEDAGÓGICOS LTDA**  
**CONTRATO SOCIAL — Fl. 02**

**CLÁUSULA QUINTA:** A responsabilidade dos sócios é limitada a importância total do capital, nos termos do artigo 2º da Lei 3.708 de 10 de janeiro de 1919.

**CLÁUSULA SEXTA:** As quotas da sociedade são indivisíveis e não poderão ser transferidas ou alienadas a qualquer título a terceiros sem o consentimento do sócio remanescente o qual fica assegurado o direito de preferência em igualdade de condições.

**CLÁUSULA SÉTIMA:** O sócio que desejar transferir suas quotas, deverá notificar por escrito ao sócio remanescente, discriminando-lhe o preço, forma e prazo de pagamento, para que este exerça ou renuncie o direito de preferência, o que deverá fazer no prazo de 30 (trinta) dias, contados do recebimento da notificação, ou em maior prazo a critério do sócio alienante. Decorrido este prazo sem que seja exercido o direito de preferência, as quotas poderão ser livremente transferidas.

**CLÁUSULA OITAVA:** A sociedade será administrada por hum ou mais sócios na qualidade de gerentes, aos quais competem em conjunto ou individualmente o uso da firma e a representação ativa e passiva, judicial e extrajudicial da sociedade, sendo-lhes entretanto vedado seu emprego em negócios estranhos ao objeto social, especialmente a prestação de avais, endossos, fianças ou caução de favor.

**CLÁUSULA NONA:** As deliberações sociais, ainda que impliquem em alteração contratual, poderão ser tomadas pelos sócios que representem a maioria absoluta do capital da sociedade.

**CLÁUSULA DÉCIMA:** Pelos serviços que prestarem a sociedade, perceberão os sócios a título de remuneração Pro-Labore, a quantia mensal fixada em comum acordo até o limite de dedução fiscal prevista do imposto de renda, a qual será levada a conta de despesas gerais.

**CLÁUSULA DÉCIMA PRIMEIRA:** Fica investido na função de gerente da sociedade, dispensado da prestação de caução, a sócia **IVETE GOINSKI PEL-LIZZETTI**.

**CLÁUSULA DÉCIMA SEGUNDA:** O ano social coincidirá com o ano civil, devendo a 31 de dezembro de cada ano, ser levantado o balanço geral da sociedade, obedecidas as prescrições legais e técnicas pertinentes a matéria. Os resultados serão divididos entre os sócios proporcionalmente as suas quotas de capital, podendo os lucros, a critério dos sócios, serem distribuídos ou ficarem em reservas na sociedade.

Om  
+  
fs  
+  
Luzia

001657

**PSI — TESTES PSICOLÓGICOS E PEDAGÓGICOS LTDA**  
**CONTRATO SOCIAL — Fl. 03**

**CLÁUSULA DÉCIMA TERCEIRA:** No caso de falecimento de qualquer dos sócios, não dissolve necessariamente a sociedade, ficando os herdeiros ou sucessores sub-rogados nos direitos e obrigações do "de cujus" podendo nela fazerem-se representar, enquanto indiviso o quinhão respectivo, por um dentre eles devidamente credenciado pelos demais.

**CLÁUSULA DÉCIMA QUARTA:** Os sócios declaram para o regime de Empresa de Pequeno Porte que a sua receita bruta não excederá o limite fixado no Inciso II, do Art. 2º da Lei 9.481 de 05/10/1999, não se enquadrando igualmente em qualquer das hipóteses de exclusão relacionadas no Art. 3º desta Lei.

**CLÁUSULA DÉCIMA QUINTA:** Os sócios declaram não estarem incurso em nenhum dos crimes previstos em lei, que os impeçam de exercerem atividades mercantis.

E, por assim terem justos e contratados, lavram, datam e assinam, juntamente com duas testemunhas, o presente instrumento em três vias de igual teor e forma, obrigando-se fielmente por si e por seus herdeiros a cumpri-lo em todos os seus termos.

Cascavel-Pr, 10 de agosto de 2001

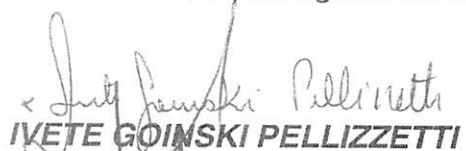
  
**IVETE GOINSKI PELLIZZETTI**

  
**ROBERTO PELLIZZETTI**

**TESTEMUNHAS:**

  
**NELSON VIEIRA LOPES JÚNIOR**  
**CRC PR 018898/O-5**

**PAULO DE TARSO VIEIRA LOPES**  
**CRC PR 01948/O-4**

JUNTA COMERCIAL DO PARANA  
CERTIFICO O REGISTRO EM: 16/08/2001  
SOB O NÚMERO:  
41204636624

Protocolo: 01/194244-4

  
TURIRAME  
SECRETÁRIO GERAL

*om*  
JUNTA COMERCIAL DO PARANA  
CERTIFICO O REGISTRO EM: 16/08/2001  
SOB O NÚMERO:  
20012088579

Protocolo: 01/208857-9

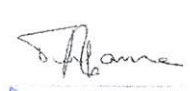
*ds*  
  
TURIRAME 001658



de bens, psicóloga, residente e domiciliada na cidade de Cascavel, Estado do Paraná, na Rua Alexandre de Gusmão, nº 712, Jrd. Maria Luiza – CEP 85.819-530, portadora da Cédula Identidade Civil RG nº 1.459.525-0-PR e CPF nº 231.095.309-10 e,

**ROBERTO PELLIZZETTI**, brasileiro, casado pelo regime parcial de bens, do comércio, residente e domiciliado na cidade de Cascavel, Estado do Paraná, na Alexandre de Gusmão, nº 712, Jrd. Maria Luiza, CEP 85.819-530, portador da Cédula Identidade Civil RG nº 1.463.776-PR e CPF nº 253.187.309-06;

únicos sócios componentes da sociedade mercantil, por quotas de responsabilidade limitada, que gira sob o nome empresarial de **PSI – TESTES PSICOLÓGICOS E PEDAGÓGICOS LTDA. EPP.**, com sede e foro na cidade de Cascavel, Estado do Paraná, na Rua Parana, nº 3056, sala 401, 4º Andar, centro – CEP 85.810-010, com seu contrato social devidamente arquivado na Junta Comercial do Estado do Paraná, sob nº 412.0463662.4, por despacho em sessão de 16.08.2001; resolvem de comum acordo, por este instrumento particular de alteração de contrato social, alterar e modificar as seguintes cláusulas e condições:

**CLAUSULA PRIMEIRA** – A sede da sociedade fica transferida para a Rua Parana, nº 3033, salas 141 e 142, 4º Andar, Centro Empresarial Formato – Centro – CEP 85.801-010, nesta mesma cidade e Comarca de Cascavel, Estado do Paraná.

**CLAUSULA SEGUNDA** – O prazo de duração da sociedade é por tempo indeterminado, tendo iniciadas as suas atividades a partir do dia 27.08.2001.

*Om*

*fs*

*fs*

001660



Sistema de Cadastramento Unificado de Fornecedores - SICAF

Relatório de Ocorrências Ativas

Dados do Fornecedor

CNPJ: 07.260.725/0001-68 DUNS®: 940820683  
Razão Social: ITAMAR MAURI MULLER  
Nome Fantasia:  
Situação do Fornecedor: Credenciado

Nenhum registro de Ocorrência Ativa encontrado para o fornecedor

am

fs

of

1660





Sistema de Cadastramento Unificado de Fornecedores - SICAF

**Relatório de Ocorrências Ativas Impeditivas de Licitar**

**Dados do Fornecedor**

CNPJ: 07.260.725/0001-68 DUNS®: 940820683  
Razão Social: ITAMAR MAURI MULLER  
Nome Fantasia:  
Situação do Fornecedor: Credenciado

Nenhum registro de Ocorrência Ativa encontrado para o fornecedor

om

fs

o



Sistema de Cadastramento Unificado de Fornecedores - SICAF

Relatório de Prováveis Ocorrências Impeditivas Indiretas do Fornecedor

**Dados do Fornecedor**

CNPJ: 07.260.725/0001-68 DUNS®: 940820683

Razão Social: ITAMAR MAURI MULLER

Nome Fantasia:

Situação do Fornecedor: Credenciado

Nenhum registro de Ocorrência Impeditiva Indireta encontrado para o fornecedor.

*Om*  
*fs* *J*





## Sistema de Cadastramento Unificado de Fornecedores - SICAF

### Declaração

Declaramos para os fins previstos na Lei nº 8.666, de 1993, conforme documentação registrada no SICAF, que a situação do fornecedor no momento é a seguinte:

#### Dados do Fornecedor

CNPJ: 07.260.725/0001-68 DUNS@: 940820683  
Razão Social: ITAMAR MAURI MULLER  
Nome Fantasia:  
Situação do Fornecedor: Credenciado Data de Vencimento do Cadastro: 12/12/2024  
Natureza Jurídica: EMPRESÁRIO (INDIVIDUAL)  
MEI: Não  
Porte da Empresa: Micro Empresa

#### Ocorrências e Impedimentos

Ocorrência: Nada Consta  
Impedimento de Licitar: Nada Consta  
Ocorrências Impeditivas indiretas: Nada Consta  
Vínculo com "Serviço Público": Nada Consta

#### Níveis cadastrados:

Documento(s) assinalado(s) com "\*" está(ão) com prazo(s) vencido(s).

Fornecedor possui alguma pendência no Nível de Cadastramento indicado. Verifique mais informações sobre pendências nas funcionalidades de consulta.

Automática: a certidão foi obtida através de integração direta com o sistema emissor. Manual: a certidão foi inserida manualmente pelo fornecedor.

##### I - Credenciamento

##### II - Habilitação Jurídica

##### III - Regularidade Fiscal e Trabalhista Federal

Receita Federal e PGFN	Validade:	27/02/2024	Automática
FGTS	Validade:	29/01/2024	Automática
Trabalhista ( <a href="http://www.tst.jus.br/certidao">http://www.tst.jus.br/certidao</a> )	Validade:	02/03/2024	Automática

##### IV - Regularidade Fiscal Estadual/Distrital e Municipal (Possui Pendência)

Receita Estadual/Distrital	Validade:	29/12/2023 (*)
Receita Municipal	Validade:	30/10/2023 (*)

Emitido em: 17/01/2024 09:21

CPF: 083.XXX.XXX-12 Nome: FERNANDA SCHERER MARZEC

Ass: \_\_\_\_\_

1 de 1

001663



Sistema de Cadastramento Unificado de Fornecedores - SICAF

**Relatório Nível V - Qualificação Técnica**

**Dados do Fornecedor**

CNPJ: 07.260.725/0001-68 DUNS®: 940820683  
Razão Social: ITAMAR MAURI MULLER  
Nome Fantasia:  
Situação do Fornecedor: Credenciado

**Dados do Nível**

Situação do Nível: Não cadastrado

Nenhum registro de Qualificação Técnica encontrado para o fornecedor.

*Om*  
*fs*  
*Q*



## PROPOSTA DE PREÇOS

**EDITAL DE PREGÃO Nº 072/2023**  
**PROCESSO ADMINISTRATIVO Nº 298/2023**  
**MODALIDADE: PREGÃO ELETRÔNICO**  
**TIPO: MENOR PREÇO POR ITEM**

**OBJETO: Aquisição de equipamentos e materiais permanentes, que serão adquiridos com recurso proveniente do Termo de Adesão, conforme necessidade da Secretaria Municipal de Saúde do município de Planalto PR.**

Pelo presente instrumento, a empresa ITAMAR MAURI MULLER - ME, CNPJ nº 07.260.725/0001-68, com sede na Av. Rio Grande do Sul, 1168, centro, Município de Planalto, estado do Paraná, neste ato representada por ITAMAR MAURI MULLER, administrador, RG sob nº 5.060.967-7 e CPF nº 857.973.169-00, Planalto - PR, propõe fornecer à Prefeitura Municipal de Planalto, estado do Paraná, em estrito cumprimento ao previsto no Edital de Pregão Eletrônico nº 072/2023, conforme abaixo discriminado:

ITEM	DESCRIÇÃO	UND	QTD	VALOR UNIT.	VALOR TOTAL
21	KIT DE JOGOS E BRINQUEDOS ADAPTADOS - baú confeccionado em MDF com tampa com dobradiça e fecho medidas mínimas de 50x32x25xcm. Ideal para brinquedotecas, escolas, ambientes recreativos, quartos de crianças. No baú contém mínimo de 10 brinquedos: 01 dominó de formas geométricas 01 jogo de pinos; 01 prancha de seleção; 01 relógio; 01 bate pinos; 01 passa figuras; 01 dominó tradicional; 01 cubos de encaixe; 01 pula corda; 01 palavras cruzadas. Material: Madeira Categoria: Percepção visual, orientação espacial, coordenação motora.  MARCA: <b>Jott Play</b>	KIT	05	R\$ 823,05	R\$ 4.115,25
30	TELEVISOR, com as seguintes especificações: apresentar no mínimo 42 polegadas, smart tv led fhd, entrada usb e hdmi, com conversor digital integrado. Garantia mínima de 12 meses.  MARCA: Philco.	UN	04	R\$ 2.305,53	R\$ 9.222,12
<b>TOTAL: R\$ 13.337,37</b>					

ITAMAR MAURI  
MULLER:07260  
725000168

Assinado de forma digital  
por ITAMAR MAURI  
MULLER:07260725000168  
Dados: 2024.01.15  
08:03:57 -03'00'

1

001665

**TOTAL: R\$13.337,37 (Treze mil trezentos e trinta e sete reais e trinta e sete centavos).**

\* Declaro que a proponente se obriga a cumprir todos os termos da contratação indicadas nos documentos que compõem a licitação.

\* A validade desta proposta é de 60 (sessenta) dias corridos, contados da data da abertura da sessão pública de PREGÃO ELETRÔNICO Nº 072/2023.

\* Prazo máximo de fornecimento dos produtos/prestação dos serviços, respeitando-se o disposto no Termo de Referência.

\* Declaro que preços ofertados já estão inclusos os tributos, fretes, taxas, seguros, encargos sociais, trabalhistas e todas as demais despesas necessárias à execução do objeto da contratação.

Planalto – PR, 15 de janeiro de 2024.

**ITAMAR MAURI  
MULLER:072607250  
00168**

Assinado de forma digital por  
ITAMAR MAURI  
MULLER:07260725000168  
Dados: 2024.01.15 08:03:46  
-03'00'

---

ITAMAR MAURI MULLER  
Itamar Mauri Muller - ME  
Assinatura do Responsável pela Empresa





# REQUERIMENTO DE EMPRESÁRIO

INSTRUÇÕES DE PREENCHIMENTO NO VERSO

NÚMERO DE IDENTIFICAÇÃO DO REGISTRO DE EMPRESA - NIRE DA SEDE		NIRE DA FILIAL (preencher somente se ato referente a filial)			
NOME DO EMPRESÁRIO (completo sem abreviaturas) ITAMAR MAURI MULLER					
NACIONALIDADE BRASILEIRA			ESTADO CIVIL Solteiro(a)		
SEXO M <input checked="" type="checkbox"/> F <input type="checkbox"/>	REGIME DE BENS (se casado)				
FILHO DE (pai) ANIBALDO MULLER		(mãe) ZAIDA MARIA MULLER			
NASCIDO EM (data de nascimento) 07-12-1972	IDENTIDADE número 5.060.967-7	Órgão emissor SESP-II	UF PR	CPF (número) 857.973.169-00	
EMANCIPADO POR (forma de emancipação - somente no caso de menor)					
DOMICILIADO NA (LOGRADOURO - rua, av, etc.) RUA PADRE MARCELO CILICI				NÚMERO 817	
COMPLEMENTO XXX	BAIRRO / DISTRITO SANTO ANTONIO	CEP 85750-000	CÓDIGO DO MUNICÍPIO (Uso da Junta Comercial)		
MUNICÍPIO PLANALTO	UF PR			PR	
declara, sob as penas da lei, não estar impedido de exercer atividade empresária, que não possui outro registro de empresário e requer à Junta Comercial do PR:					
CÓDIGO DO ATO 080	DESCRIÇÃO DO ATO INSCRIÇÃO	CÓDIGO DO EVENTO 080	DESCRIÇÃO DO EVENTO INSCRIÇÃO		
CÓDIGO DO EVENTO	DESCRIÇÃO DO EVENTO	CÓDIGO DO EVENTO	DESCRIÇÃO DO EVENTO		
NOME EMPRESARIAL ITAMAR MAURI MULLER					
LOGRADOURO (rua, av, etc.) AV PORTO ALEGRE				NÚMERO 743	
COMPLEMENTO XXX	BAIRRO / DISTRITO CENTRO	CEP 85750-000	CÓDIGO DO MUNICÍPIO (Uso da Junta Comercial)		
MUNICÍPIO PLANALTO	UF PR	PAIS BRASIL	CORREIO ELETRÔNICO (E-MAIL) XXX		
VALOR DO CAPITAL - R\$ 10.000,00	VALOR DO CAPITAL (por extenso) DEZ MIL REAIS				
CÓDIGO DE ATIVIDADE ECONÔMICA (CNAE Fiscal) atividade principal	DESCRIÇÃO DO OBJETO BAZAR				
Atividades secundárias					
DATA DE INÍCIO DAS ATIVIDADES 01-03-2005	NUMERO DE INSCRIÇÃO NO CNPJ	TRANSFERÊNCIA DE SEDE OU DE FILIAL DE OUTRA UF NIRE anterior		UF	USO DA JUNTA COMERCIAL DEPENDENTE DE AUTORIZAÇÃO GOVERNAMENTAL <input type="checkbox"/> 1 - SIM <input checked="" type="checkbox"/> 3 - NÃO
ASSINATURA DA FIRMA PELO EMPRESÁRIO (ou pelo representante/assistente/gerente) <i>Itamar Mauri Muller</i>					
DATA DA ASSINATURA 03-02-2005	ASSINATURA DO EMPRESÁRIO <i>[Signature]</i>				
<b>PARA USO EXCLUSIVO DA JUNTA COMERCIAL</b>					
DEFERIDO. PUBLIQUE-SE E ARQUIVE-SE. <i>João Mário de Mattos</i> RG 1.836.653 13/02/2005	<p>AU</p> <p><b>JUNTA COMERCIAL DO PARANA</b> <b>ESCRITÓRIO REGIONAL DE FRANCISCO BELTRAO</b> CERTIFICADO O REGISTRO EM: 18/02/2005 SOB NÚMERO: 41105789261 Protocolo: 05/062219-6</p> <p>ITAMAR MAURI MULLER</p> <p><i>[Signature]</i> MARIA THEREZA LOPES SALOMAO SECRETARIA GERAL</p>				



*om*  
*fs*  
*[Signature]*

001667



# REQUERIMENTO DE EMPRESÁRIO

1/2  
JUNTA COMERCIAL DO PARANÁ



NÚMERO DE IDENTIFICAÇÃO DO REGISTRO DE EMPRESA - NIRE DA SEDE 4110578926-1		NIRE DA FILIAL (preencher somente se ato referente a filial)	
NOME DO EMPRESÁRIO (completo sem abreviaturas) ITAMAR MAURI MULLER			
NACIONALIDADE BRASILEIRA		ESTADO CIVIL SOLTEIRO	
SEXO M <input checked="" type="checkbox"/> F <input type="checkbox"/>	REGIME DE BENS (se casado)		
FILHO DE (pai) ANIBALDO MULLER		(mãe) ZAIDA MARIA MULLER	
NASCIDO EM (data de nascimento) 07/12/1972	IDENTIDADE (número) 50609677	Órgão Emissor SESP	UF PR
CPF (número) 857.973.169-00			
EMANCIPADO POR (forma de emancipação somente no caso de menor)			
DOMICILIADO NA (LOGRADOURO rua, av, etc.) AV PORTO ALEGRE			NÚMERO 743
COMPLEMENTO 1 ANDAR	BAIRRO / DISTRITO CENTRO	CEP 85750000	
MUNICÍPIO PLANALTO	UF PR		
declara, sob as penas da lei, não estar impedido de exercer atividade empresarial, que não possui outro registro de empresário, e requer à Junta Comercial do Estado do Paraná:			
ATO 002	DESCRIÇÃO DO ATO ALTERACAO	EVENO 021	DESCRIÇÃO DO EVENTO ALTERACAO DE DADOS (EXCETO NOME EMPRESARIAL)
EVENO	DESCRIÇÃO DO EVENTO	EVENO	DESCRIÇÃO DO EVENTO
NOME EMPRESARIAL ITAMAR MAURI MULLER - ME			
LOGRADOURO (rua, av, etc.) AV RIO GRANDE DO SUL			NÚMERO 1168
COMPLEMENTO	BAIRRO / DISTRITO CENTRO	CEP 85750000	
MUNICÍPIO PLANALTO	UF PR	PAÍS BRASIL	CORREIO ELETRÔNICO (E-MAIL) marisacontabil@hotmail.com
VALOR DO CAPITAL - R\$ 20.000,00	VALOR DO CAPITAL (por extenso) VINTE MIL REAIS		
CODIGO DE ATIVIDADE ECONOMICA (CNAE Fiscal) Atividade principal 47539000 Atividades secundarias 47390999 73190999 47725000 47822002 47547001 74102002 47636001 (CONTINUA)	DESCRIÇÃO DO OBJETO 4753-9/00 COMÉRCIO VAREJISTA ESPECIALIZADO DE ELETRODOMÉSTICOS E EQUIPAMENTO ÁUDIO E VÍDEO; 4772-5/00 COMÉRCIO VAREJISTA DE COSMÉTICOS, PRODUTOS DE PERFUMARIA E DE HIGIENE PESSOAL, 4782-2/02 COMÉRCIO VAREJISTA DE ARTIGOS DE VIAGEM; 4754-7/01 COMÉRCIO VAREJISTA DE MOVEIS; 7410-2/02 DESIGN DE INTERIORES; 4763-6/01 COMÉRCIO VAREJISTA DE BRINQUEDOS E ARTIGOS RECREATIVOS; 4763-6/03 COMÉRCIO VAREJISTA DE BICICLETAS E TRICICLOS, PEÇAS E ACESSÓRIOS; 4756-3/00 COMÉRCIO VAREJISTA ESPECIALIZADO DE INSTRUMENTOS MUSICAIS E ACESSÓRIOS; 6120-5/01 COMÉRCIO TELEFONIA MÓVEL CELULAR; 4774-1/00 COMÉRCIO VAREJISTA DE ARTIGOS DE ÓPTICA; 4789-0/99 COMÉRCIO VAREJISTA DE OUTROS PRODUTOS NÃO ESPECIFICADOS ANTERIORMENTE, (CONTINUA NA PRÓXIMA PÁGINA)		
DATA DE INICIO DAS ATIVIDADES 01/03/2005	NÚMERO DE INSCRIÇÃO NO CNPJ 07.260.725/0001-68	TRANSFERENCIA DE SEDE OU DE FILIAL DE OUTRA UF NIRE anterior	
ASSINATURA DA FIRMADA PELO EMPRESÁRIO (ou pelo representante/assistente/gerente) <i>Itamar Mauri Muller ME</i>			
DATA DA ASSINATURA 08/06/2015	ASSINATURA DO EMPRESÁRIO		
PARA USO EXCLUSIVO DA JUNTA COMERCIAL			
DEFERIDO. PUBLIQUE-SE E ARQUIVE-SE.			
<p><b>Carla E. F. Lucatelli</b> RG 3.463.294-4 / PR</p>		<p><b>JUNTA COMERCIAL DO PARANÁ</b> <b>AGENCIA REGIONAL DE CAPANEMA</b> CERTIFICO O REGISTRO EM: 15/06/2015 SOB NÚMERO: 20153930233 Protocolo: 15/393023-3, DE 12/06/2015</p> <p>Empresa: 41 1 0578926 1 ITAMAR MAURI MULLER - ME</p> <p><i>Libertad Bogus</i> LIBERTAD BOGUS SECRETARIA GERAL</p>	



*om*  
*fs*  
*PR*





NÚMERO DE IDENTIFICAÇÃO DO REGISTRO DE EMPRESA - NIRE DA SEDE <b>41105789261</b>		NIRE DA FILIAL (preencher somente se ato referente a filial) XXXXXXXXXXXXXX	
NOME DO EMPRESÁRIO (completo, sem abreviaturas) <b>ITAMAR MAURI MULLER</b>			
NACIONALIDADE <b>BRASILEIRA</b>		ESTADO CIVIL <b>SOLTEIRO</b>	
SEXO <input checked="" type="checkbox"/> M <input type="checkbox"/> F	REGIME DE BENS (se casado) XXXXXXXXXXXXXX		
FILHO DE (pai) <b>ANIBALDO MULLER</b>		(mãe) <b>ZAIDA MARIA MULLER</b>	
NASCIDO EM (data de nascimento) <b>07/12/1972</b>	IDENTIDADE (número) <b>5.060.967-7</b>	Órgão emissor <b>SESP II</b>	UF <b>PR</b> CPF (número) <b>857.973.169-00</b>
EMANCIPIADO POR (forma de emancipação - somente no caso de menor) XXXXXXXXXXXXXX			
DOMICILIADO NA (LOGRADOURO - rua, av, etc) <b>AVENIDA PORTO ALEGRE</b>			NÚMERO <b>743</b>
COMPLEMENTO <b>1º. ANDAR</b>	BAIRRO/DISTRITO <b>CENTRO</b>	CEP <b>85.750-000</b>	CODIGO DO MUNICIPIO (Uso na Junta Comercial) <b>6466</b>
MUNICIPIO <b>PLANALTO</b>			UF <b>PR</b>

**Para, sob as penas da lei, não estar impedido de exercer atividade empresária, que não possui registro de empresário e requer à JUNTA COMERCIAL DO PARANÁ**

CODIGO DO ATO <b>002</b>	DESCRIÇÃO DO ATO <b>ALTERAÇÃO</b>	CODIGO DO EVENTO <b>021</b>	DESCRIÇÃO DO EVENTO <b>ALTERAÇÃO DE DADOS (EXCETO NOME EMPRESARIAL)</b>
CODIGO DO EVENTO XXXXXXXXXXXXXX	DESCRIÇÃO DO EVENTO XXXXXXXXXXXXXX	CODIGO DO EVENTO XXXXXXXXXXXXXX	DESCRIÇÃO DO EVENTO XXXXXXXXXXXXXX

NOME EMPRESARIAL <b>ITAMAR MAURI MULLER - ME</b>			
LOGRADOURO (rua, av, etc) <b>AVENIDA PORTO ALEGRE</b>			NÚMERO <b>743</b>
COMPLEMENTO XXXXXXXXXXXXXX	BAIRRO/DISTRITO <b>CENTRO</b>	CEP <b>85.750-000</b>	CODIGO DO MUNICIPIO (Uso da Junta Comercial) <b>6466</b>
MUNICIPIO <b>PLANALTO</b>	UF <b>PR</b>	PAIS <b>BRASIL</b>	CORREIO ELETRONICO (E-MAIL) XXXXXXXXXXXXXX
VALOR DO CAPITAL - R\$ <b>20.000,00</b>	VALOR DO CAPITAL - (por extenso) <b>VINTE MIL REAIS</b>		

CODIGO DE ATIVIDADE ECONÔMICA (cnae) Atividade Principal <b>4781400</b> Atividade secundária <b>7319099</b> XXXXXXX XXXXXXX XXXXXXX XXXXXXX XXXXXXX	DESCRIÇÃO DO OBJETO <b>BAZAR</b> <b>PRODUÇÃO CULTURAL E ARTISTICA.</b> <b>SERVIÇOS DE AUTO FALANTES, VEÍCULOS DE COMUNICAÇÃO, DE RADIODIFUSÃO SONORA E DE SONS E IMAGENS, MIDIA EXTERNA, E INTERNA.</b>
--	--

DATA DE INÍCIO DAS ATIVIDADES <b>01/03/2005</b>	NÚMERO DE INSCRIÇÃO NO CNPJ <b>07260725000168</b>	TRANSFERÊNCIA DE SEDE OU DE FILIAL DE OUTRA UF NIRE ANTERIOR XXXXXXXXXXXXXX	UF <b>XX</b>	USO DA JUNTA COMERCIAL DEPENDENTE DE AUTORIZAÇÃO GOVERNAMENTAL <input type="checkbox"/> 1-sim <input checked="" type="checkbox"/> 3-não
ASSINATURA DA FIRMA PELO EMPRESÁRIO (ou pelo representante/assistente/gerente) <i>Itamar Mauri Muller - ME</i>				
DATA DA ASSINATURA <b>22/06/2009</b>				

**PARA USO EXCLUSIVO DA JUNTA COMERCIAL**

DEFERIDO. PUBLIQUE-SE E ARQUIVE-SE <i>JACKSON L. MACHADO PINTO</i> RG 4.379.982-7 <b>29/06/09</b>	 <b>JUNTA COMERCIAL DO PARANÁ</b> <b>AGÊNCIA REGIONAL DE FRANCISCO BELTRAO</b> CERTIFICO O REGISTRO EM: 25/06/2009 SOB NÚMERO: 20092674003 Protocolo: 09/267400-3, DE 24/06/2009 Empresa: 41105789261 ITAMAR MAURI MULLER - ME	 <b>R1200901033525</b> <b>LUIZ CARLOS SÁLVARO</b> SECRETARIO GERAL
---	---	---



JUNTA COMERCIAL DO PARANÁ



NÚMERO DE IDENTIFICAÇÃO DO REGISTRO DE EMPRESA - NIRE DA SEDE 4110578926-1		NIRE DA FILIAL (preencher somente se ato referente a filial)	
NOME DO EMPRESÁRIO (completo sem abreviaturas) ITAMAR MAURI MULLER			
NACIONALIDADE BRASILEIRA		ESTADO CIVIL SOLTEIRO	
SEXO M <input checked="" type="checkbox"/> F <input type="checkbox"/>	REGIME DE BENS (se casado)		
FILHO DE (pai) ANIBALDO MULLER	(mãe) ZAIDA MARIA MULLER		
NASCIDO EM (data de nascimento) 07/12/1972	IDENTIDADE (número) 50609677	Órgão Emissor SESP	UF PR
CPF (número) 857.973.169-00			
EMANCIPADO POR (forma de emancipação somente no caso de menor)			
DOMICILIADO NA (LOGRADOURO rua, av, etc.) AV PORTO ALEGRE			NÚMERO 743
COMPLEMENTO 1 ANDAR	BAIRRO / DISTRITO CENTRO		CEP 85750000
MUNICÍPIO PLANALTO	UF PR		
declara, sob as penas da lei, não estar impedido de exercer atividade empresarial, que não possui outro registro de empresário, e requer à Junta Comercial do Estado do Paraná:			
ATO 002	DESCRIÇÃO DO ATO ALTERACAO	EVENTO 021	DESCRIÇÃO DO EVENTO ALTERACAO DE DADOS (EXCETO NOME EMPRESARIAL)
EVENTO	DESCRIÇÃO DO EVENTO	EVENTO	DESCRIÇÃO DO EVENTO
NOME EMPRESARIAL ITAMAR MAURI MULLER - ME			
LOGRADOURO (rua, av, etc.) AV RIO GRANDE DO SUL			NÚMERO 1168
COMPLEMENTO	BAIRRO / DISTRITO CENTRO		CEP 85750000
MUNICÍPIO PLANALTO	UF PR	PAIS BRASIL	CORREIO ELETRÔNICO (E-MAIL) marisacontabil@hotmail.com
VALOR DO CAPITAL - R\$ 20.000,00	VALOR DO CAPITAL (por extenso) VINTE MIL REAIS		
CÓDIGO DE ATIVIDADE ECONÔMICA (CNAE Fiscal) Atividade principal: 4753900 Atividades secundárias: 4763603 6120501 4774100 4756300 4781400	DESCRIÇÃO DO OBJETO 7319-0-99 OUTRAS ATIVIDADES DE PUBLICIDADE NÃO ESPECIFICADAS ANTERIORMENTE; 4781-4/00 COMÉRCIO VAREJISTA DE ARTIGOS DO VESTUÁRIO E ACESSÓRIOS		
DATA DE INÍCIO DAS ATIVIDADES 01/03/2005	NÚMERO DE INSCRIÇÃO NO CNPJ 07.260.725/0001-68	TRANSFERÊNCIA DE SEDE OU DE FILIAL DE OUTRA UF NIRE anterior	UF
ASSINATURA DA FIRMA PELO EMPRESÁRIO (ou pelo representante/assistente/gerente) <i>Itamar Mauri Muller - ME</i>		USO DA JUNTA COMERCIAL DEPENDENTE DE AUTORIZAÇÃO GOVERNAMENTAL <input type="checkbox"/> 1 - SIM <input type="checkbox"/> 2 - NÃO	
DATA DA ASSINATURA 08/06/2015	ASSINATURA DO EMPRESÁRIO		
PARA USO EXCLUSIVO DA JUNTA COMERCIAL			
DEFERIDO: PUBLIQUE-SE E ARQUIVE-SE	<p>JUNTA COMERCIAL DO PARANÁ AGÊNCIA REGIONAL DE CAPANEMA CERTIFICO O REGISTRO EM: 15/06/2015 SOB NÚMERO: 20153930233 Protocolo: 15/393023-3, DE 12/06/2015</p> <p>Empresa: 41 1 0578926 1 ITAMAR MAURI MULLER - ME</p> <p><i>Libertad Bogus</i> LIBERTAD BOGUS SECRETARIA GERAL</p>		

JUNTA COMERCIAL DO PARANÁ



om

fs

p





Município de Planalto  
SECRETARIA MUNICIPAL DE FINANÇAS  
DEPARTAMENTO DE CONTROLE FINANCEIRO

ALVARÁ nº 840/2005

O Município de Planalto, conforme protocolo nº 5664 de 20 de Dezembro de 2023 concedê alvará de licença para localização a:

<b>Nome:</b> ITAMAR MAURI MULLER- ME CNPJ/CPF: 07.260.725/0001-68 <b>Nome Fantasia:</b>	<b>Inscrição:</b> 6335
<b>Localização:</b> AV RIO GRANDE DO SUL, 1168 - CENTRO CEP: 85750000 Planalto - PR	
<b>Atividades:</b> 4753-9/00 - Comércio varejista especializado de eletrodomésticos e equipamentos de áudio e vídeo. 4754-7/01 - Comércio varejista de móveis. 4756-3/00 - Comércio varejista especializado de instrumentos musicais e acessórios. 4763-6/01 - Comércio varejista de brinquedos e artigos recreativos. 4772-5/00 - Comércio varejista de cosméticos, produtos de perfumaria e de higiene pessoal.	
<b>Área Utilizada:</b> 80,00 m <sup>2</sup>	
<b>Horário de funcionamento</b> Comercial Segunda à Sexta das 08:00 às 18:00 Sábado das 08:00 às 12:00	
<b>Emitido em</b> 20/12/2023	<b>Válido até</b> 30/04/2024
<b>Observações</b>	

- 1 - O presente alvará só tem efeito para o período especificado, ficando sujeito a renovação anual.
- 2 - Será exigida renovação da licença sempre que ocorrer mudanças de ramo de atividade, modificações nas características do estabelecimento ou transferência de local.
- 3 - Nos casos de alterações tais como: encerramento, mudança de endereço, razão social, ramo de atividade, o contribuinte será obrigado a comunicar a Prefeitura dentro do prazo máximo de 30 dias

**IMPORTANTE:**

- Evite multas, auditorias, fiscalização especial e outros aborrecimentos, mantendo em dia sua situação perante o fisco. Futuramente você precisará de Certidões para fins de aposentadorias, auxílios, pensão. Zele pelo seu Futuro.

Emissor: THAISSA ZAREMSKI



Juliana Scherer Kobs  
Gestor de Administração Tributária  
Port. nº 108 de 06/06/2022

fs  
D

001671



# REPÚBLICA FEDERATIVA DO BRASIL

## CADASTRO NACIONAL DA PESSOA JURÍDICA

NÚMERO DE INSCRIÇÃO <b>07.260.725/0001-68</b> MATRIZ	<b>COMPROVANTE DE INSCRIÇÃO E DE SITUAÇÃO CADASTRAL</b>	DATA DE ABERTURA <b>18/02/2005</b>
--	---	---------------------------------------

NOME EMPRESARIAL <b>ITAMAR MAURI MULLER</b>
--

TÍTULO DO ESTABELECIMENTO (NOME DE FANTASIA) *****	PORTE <b>ME</b>
---	--------------------

CÓDIGO E DESCRIÇÃO DA ATIVIDADE ECONÔMICA PRINCIPAL <b>47.53-9-00 - Comércio varejista especializado de eletrodomésticos e equipamentos de áudio e vídeo</b>
---

CÓDIGO E DESCRIÇÃO DAS ATIVIDADES ECONÔMICAS SECUNDÁRIAS <b>47.89-0-99 - Comércio varejista de outros produtos não especificados anteriormente</b> <b>73.19-0-99 - Outras atividades de publicidade não especificadas anteriormente</b> <b>47.72-5-00 - Comércio varejista de cosméticos, produtos de perfumaria e de higiene pessoal</b> <b>47.82-2-02 - Comércio varejista de artigos de viagem</b> <b>47.54-7-01 - Comércio varejista de móveis</b> <b>74.10-2-02 - Design de interiores</b> <b>47.63-6-01 - Comércio varejista de brinquedos e artigos recreativos</b> <b>47.63-6-03 - Comércio varejista de bicicletas e triciclos; peças e acessórios</b> <b>61.20-5-01 - Telefonia móvel celular</b> <b>47.74-1-00 - Comércio varejista de artigos de óptica</b> <b>47.56-3-00 - Comércio varejista especializado de instrumentos musicais e acessórios</b> <b>47.81-4-00 - Comércio varejista de artigos do vestuário e acessórios</b>
--

CÓDIGO E DESCRIÇÃO DA NATUREZA JURÍDICA <b>213-5 - Empresário (Individual)</b>
---

LOGRADOURO <b>AV RIO GRANDE DO SUL</b>	NÚMERO <b>1168</b>	COMPLEMENTO *****
---	-----------------------	----------------------

CEP <b>85.750-000</b>	BAIRRO/DISTRITO <b>CENTRO</b>	MUNICÍPIO <b>PLANALTO</b>	UF <b>PR</b>
--------------------------	----------------------------------	------------------------------	-----------------

ENDEREÇO ELETRÔNICO	TELEFONE <b>(46) 3555-1572/ (46) 3555-1340</b>
---------------------	---

ENTE FEDERATIVO RESPONSÁVEL (EFR) *****
--

SITUAÇÃO CADASTRAL <b>ATIVA</b>	DATA DA SITUAÇÃO CADASTRAL <b>18/02/2005</b>
------------------------------------	---

MOTIVO DE SITUAÇÃO CADASTRAL
------------------------------

SITUAÇÃO ESPECIAL *****	DATA DA SITUAÇÃO ESPECIAL *****
----------------------------	------------------------------------

Aprovado pela Instrução Normativa RFB nº 1.863, de 27 de dezembro de 2018.

Emitido no dia 31/08/2023 às 09:37:50 (data e hora de Brasília).

Página: 1/1



001673

q  
m  
f

IMPRESSO

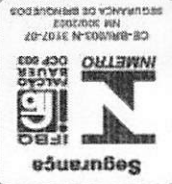

# Catálogo



*Qualidade & Confiabilidade*

# Joie Play







**Pinos Mágicos PM**  
Contendo 170 peças em plástico.  
Com cores diversas.  
Dimensões da caixa: 25x21x3cm.

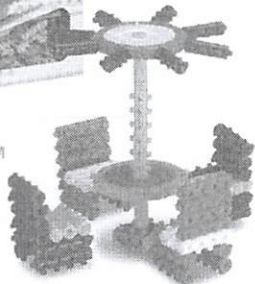

**Arquitetura e Construção 22.63**  
Contém 50 peças em madeira colorida serigrafada.  
Caixa de madeira medindo 26x16x4cm.

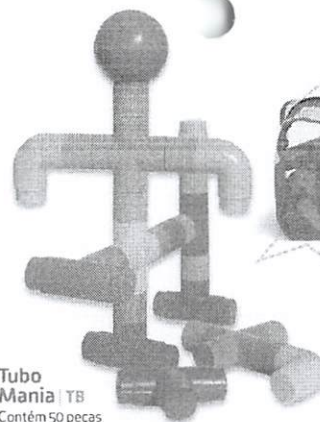

**Tubo Mania TB**  
Contém 50 peças em plástico.  
Dimensões da mochila: 30x22x16cm.

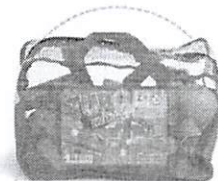

Acompanha mochila plástica



**Baú Pedagógico 32.50**  
Contém 10 jogos educativos.  
Dimensões: 53x30x27cm.

**Baú Avulso Vazio 32.49**  
Em madeira, com fecho.  
Dimensões: 53x30x27cm.

**Blocos de Construção Gigantes 30.30**

Contém 61 blocos grandes em madeira colorida.  
Caixa em madeira medindo 37x28x9cm.

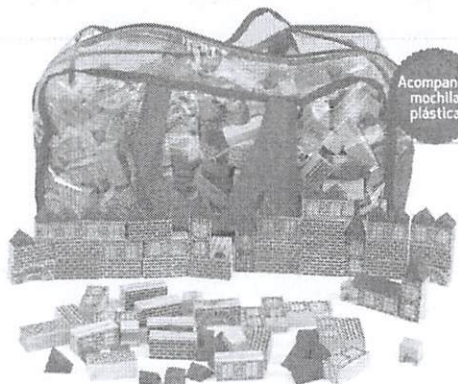
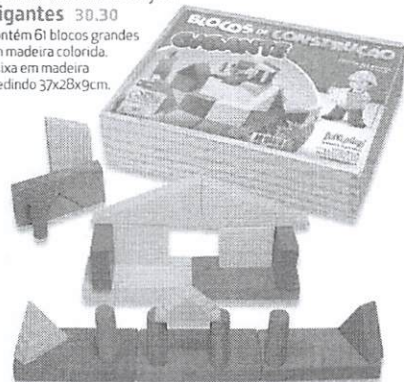

**Sacolão Arquiteto SARQ**  
Com 700 peças em madeira serigrafadas.  
Dimensões da mochila: 40x20x20cm.

Acompanha mochila plástica



**Mochila Plugando ideias MPI**  
Contém 500 peças coloridas.  
Dimensões da mochila: 40x25x20cm.

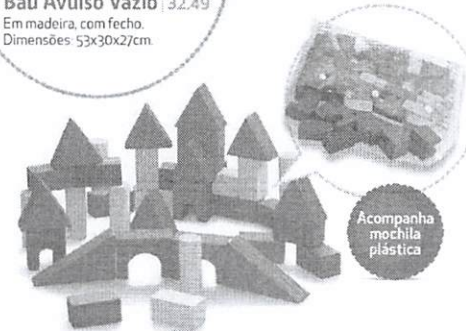

**Blocos de Construção 22.52**  
Contém 40 peças em madeira colorida.  
Em mochila plástica. Dimensões: 24x16x4cm.

Acompanha mochila plástica



**Frosty FTY**  
Contém 5 peças em plástico para encaixe.  
Dimensões: 30x30x10cm.

**Blocos de Construção e Urbanismo 22.69**

Contém 100 peças grandes em madeira na mochila. Dimensões: 40x25x20cm.



Acompanha mochila plástica



**Mochila Monta Fácil MF**  
Contém 500 peças em plástico.  
Dimensões da mochila: 32x22x16cm.

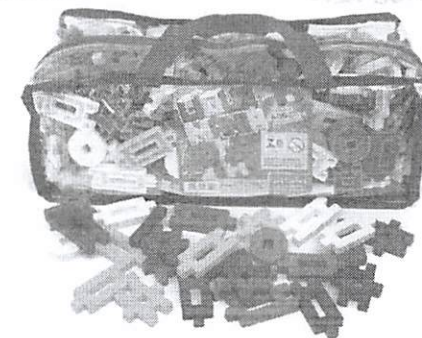

**Ligue Mania LM**  
Contém 400 peças em plástico.  
Dimensões da mochila: 30x22x16cm.

001574



## Caminhão Super Transblocos

22.53  
Contém 21 blocos coloridos em madeira.  
Dimensões: 28x14x10cm

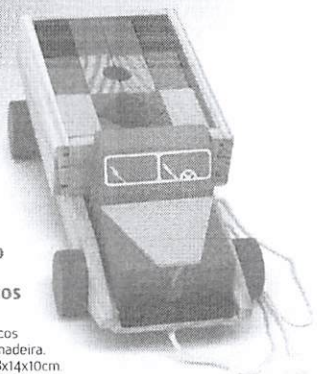

## Blocos de Encaixe Vertical | BEV

Base em madeira com 10 pinos e 25 peças coloridas de encaixe.  
Medidas: 33x22x6cm.

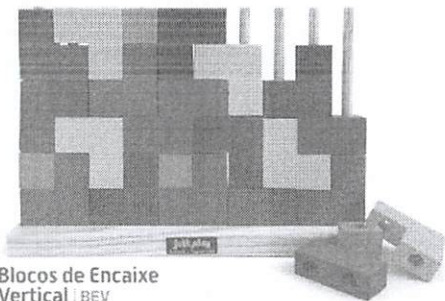

## Kit Blocos KB

Composto por 136 peças.  
Acompanha mochila plástica medindo 40x24x18cm.



## Caixa Organizadora Criativa | COC

Com 800 peças tipo Lego incluindo telhado, boneco e eixo com rodas. Dimensões: 45x38x24cm.



**Torre Maluca TM**  
Conjunto de 10 peças empilháveis, em plástico.

## Kit Encaixe e Desencaixe | KED

Contém 10 brinquedos somando 137 peças em plástico.



## Montanha Russa 27.88

Estrutura em plástico reforçado.  
Dimensões da Base: 27x21x32cm.

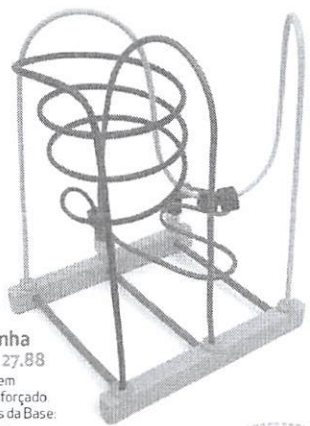

## Avião Biplano em Madeira | AVM

Em madeira colorida.  
Com hélice giratória.  
Comprimento: 32 cm.



## Passa Figuras 30.36

Contém 4 figuras geométricas para encaixar. Tampa de correr.  
Dimensões da caixa: 29x15x6cm.

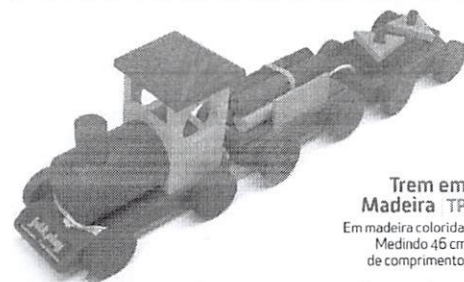

## Trem em Madeira TP

Em madeira colorida.  
Medindo 46 cm de comprimento.

## Cubo Mosaico 20.65

Cubo componível em madeira com 7 peças.  
Dimensões do cubo: 6x6x6cm.

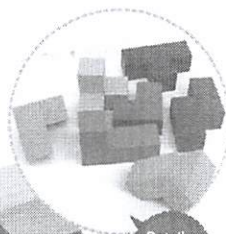

Detalhe do Cubo Aberto



Acompanha mochila plástica

## Mochila Criativa | MC

Dimensões: 40x25x20cm.  
Com 400 peças do tipo Lego, incluindo as rodinhas.

## Baú Criativo BC

Contém 1000 peças tipo Lego. Dimensões: 45x38x24cm.





# Brinquedos Educativos



**Cozinha Riva Chef CRC**  
Cozinha móvel completamente equipada com acessórios. Medidas: 67x30x88cm.



**Kit de Cozinha Rosa KCR**  
Kit de 15 peças para montar a cozinha e fazer comidinhas deliciosas!



**Kit Baby Didáticos KBD**  
Contém 66 brinquedos somando 66 peças em plástico.

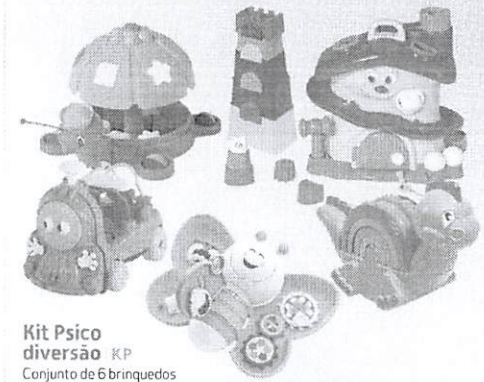

**Kit Psico diversão KP**  
Conjunto de 6 brinquedos em plástico.



**Máquina de Café e Suco MCS**  
Acompanha todos os acessórios da imagem. Medidas: 30x40x30cm.

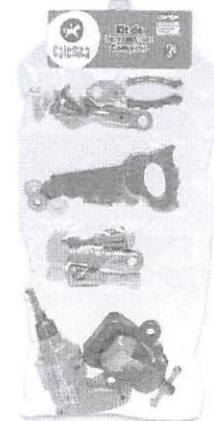

**Kit Ferramentas Completo KFC**  
Kit de 16 peças/ ferramentas coloridas.



**Mini Market MM**  
Mercadinho completo! Medidas: 60x28x58cm.



**Balança e Cesta de Compras BCC**  
Acompanha todos os acessórios da imagem.

**Kit de Limpeza Completo KLC**  
Kit móvel completo composto de 5 acessórios. Medidas: 28x31x63cm.

**Bolicho BOL**  
Bolicho Grande em plástico colorido com 6 pinos e 2 bolas. Altura dos pinos: 29cm.

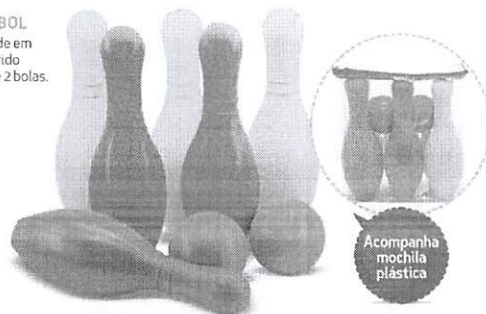

Acompanha mochila plástica

**Kit Frutas e Verduras 209**  
Kit com 12 frutas e verduras em plástico.

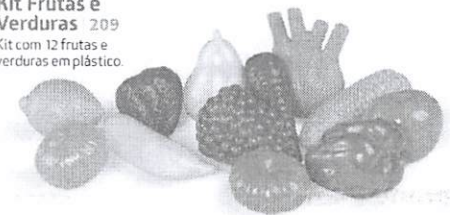

**Conjunto Quebra Cuca CRC**  
Contém 120 peças. Acompanha mochila de 40x24x18cm.



Acompanha mochila plástica

**Baú 12 Jogos 32.51**  
Contém 12 jogos. Dimensões do baú: 53x30x27cm.



001575





**Relógio Educativo em Madeira** 23.34  
Dimensões 20x19x7cm.

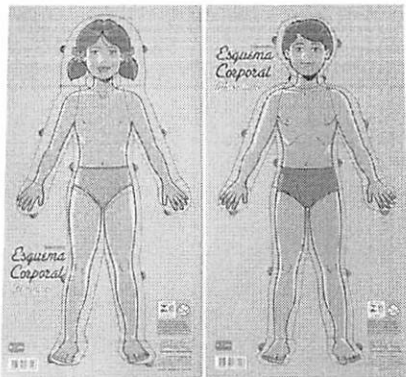

**Esquema Corporal em MDF** 30.32M  
Conjunto masculino e feminino com 22 peças em MDF para encaixar.  
Dimensões: 45x24cm.

## Quebra Cabeças

**Quebra Cabeça Casal Animais em Madeira - MDF** 30.50  
Kit com 10 jogos, num total de 88 peças.  
Dimensões: 34x27cm cada.

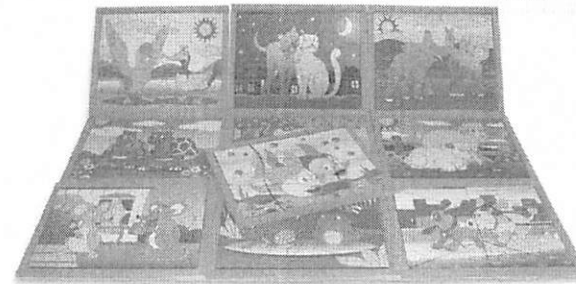

Formato Quadrado.  
Dimensões: 22x22cm.

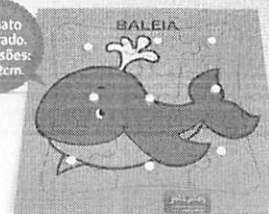

**Quebra Cabeça Baleia** 31.91  
Com 9 peças em MDF com pinos.



**Quebra Cabeça Carro** 31.92  
Com 9 peças em MDF com pinos.

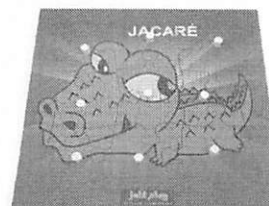

**Quebra Cabeça Jacaré** 31.93  
Com 9 peças em MDF com pinos.

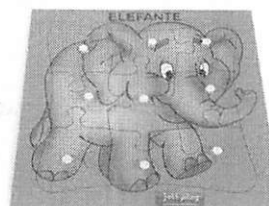

**Quebra Cabeça Elefante** 31.94  
Com 9 peças em MDF com pinos.



**Quebra Cabeça Cachorro** 31.95  
Com 9 peças em MDF com pinos.

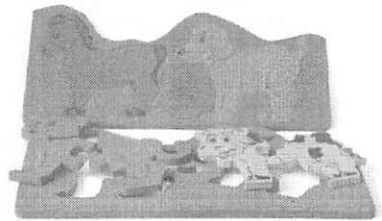

**Animais de Encaixe (Puzzle)** 30.45  
Animais intercambiáveis em borracha E.V.A.  
Dimensões 16x14x2cm.

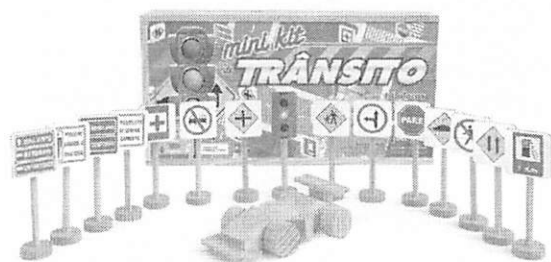

**Mini Kit de Trânsito** 26.61  
Kit com 14 placas, 1 semáforo e 1 carrinho.  
Dimensões da caixa: 39x18,5cm.

**Quebra Cabeça com Pinos (para pinçar com os dedos)**  
Quadros em MDF.  
Dimensões: 34x27cm

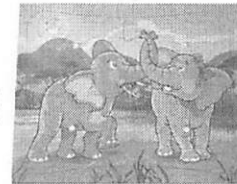

**Elefantes** 30.92  
com 4 peças

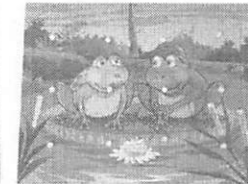

**Sapos** 30.93  
com 12 peças



**Ursos** 30.94  
com 9 peças

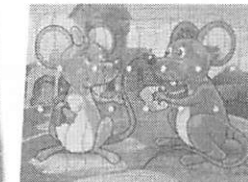

**Ratos** 30.95  
com 12 peças



**Quebra Cabeça Animais e Filhotes em MDF** 30.49  
kit com 10 jogos, num total de 85 peças.  
Dimensões: 34x27cm cada.

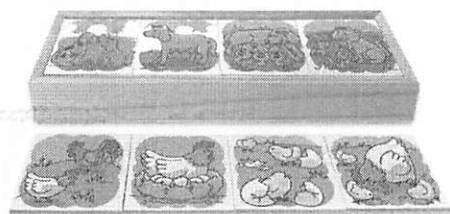

**Sequência Lógica de Animais** 30.16  
Contém 5 conjuntos. Ilustra a reprodução de mamíferos, anfíbios, aves, peixes e insetos. Dimensões da caixa: 31x9x3,5cm.

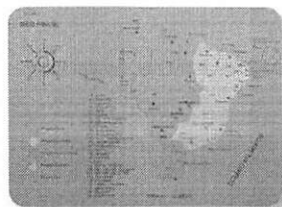

**Mapa do Brasil** 30.46  
Áreas e territórios.  
Painel em EVA.  
Dimensões: 29x21cm.

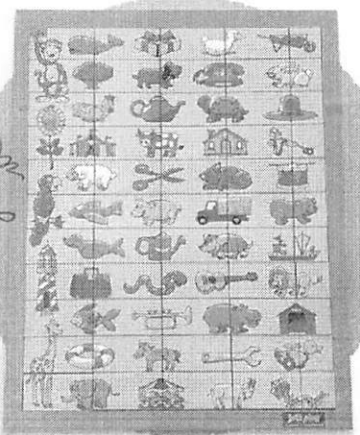

**Quebra-Cabeça Metades** 22.80  
Dimensões do tabuleiro: 43x36x1cm. Contém 55 peças.

001577



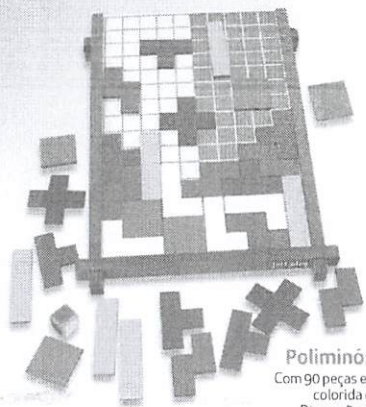

**Poliminós | 28.95**  
Com 90 peças em madeira colorida e um dado  
Dimensões: 24x16cm.

**Torre Jenga | TJ**  
Composto por 54 blocos de madeira, empilháveis



Acompanha mochila plástica



**Torre Inteligente | TRIN**  
Com 18 placas em MDF e 45 pinos coloridos em caixa de madeira medindo 26x21x6cm.



**Jogo da Velha | 28.70**  
Com 8 peças em madeira colorida  
Dimensões da caixa: 26x26x4cm.

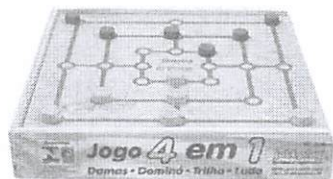

**Jogo 4 em 1 | 28.55**  
Dama, Trilha, Ludo, Dominó, em caixa de madeira  
Dimensões: 26X26X5cm.

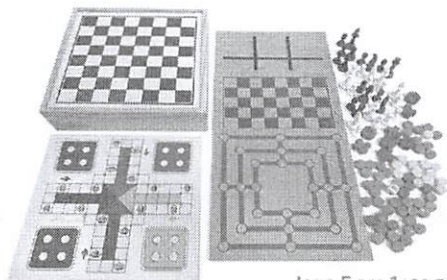

**Jogo 5 em 1 | 28.56**  
Dama, Trilha, Ludo, Xadrez e Jogo da Velha, em caixa de madeira  
Dimensões: 26X26X6cm.

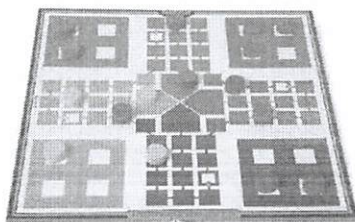

**Jogo de Ludo | 28.52**  
Com 16 pedras e um dado.  
Dimensões: 25x25cm.

**Xadrez com Estojo | 28.**  
Estojo com fecho contendo 32 figuras de até 5cm de altura (rei)  
Dimensões: 26x26cm.

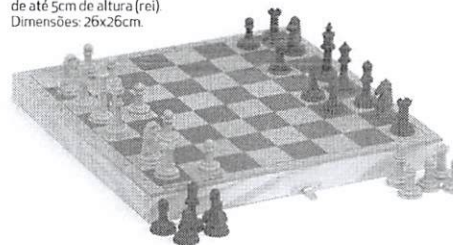

**Jogo de Trilha | 28.50**  
Com 18 pedras.  
Dimensões: 25x25cm.

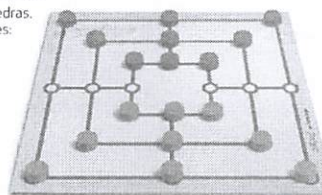

## Jogos em Bagum



**Jogo de Ludo em Bagum | B.05**  
Contém 1 tabuleiro em bagum, 1 dado e 16 peças.  
Dimensões do tabuleiro: 1,20x1,20m.

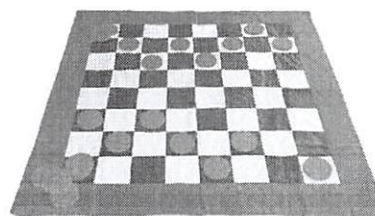

**Jogo de Dama em Bagum | B.02**  
Contém 1 tabuleiro em bagum e 24 peças.  
Dimensões do tabuleiro: 2,00x2,00m.

**Jogo de Dama em Bagum | B.06**  
Contém 1 tabuleiro em bagum e 24 peças.  
Dimensões do tabuleiro: 1,20x1,20m.



**Dominó Tradicional | 26.71**  
Caixa em madeira medindo 16x13x4cm.  
Contém 28 peças



**Jogo de Damas | 28.51**  
Com 18 pedras.  
Dimensões: 25x25cm.

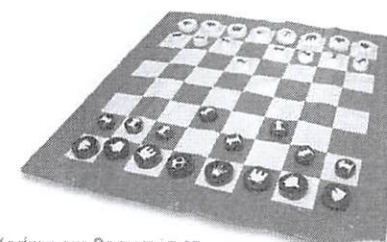
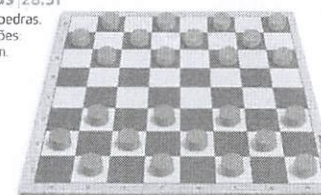

**Xadrez em Bagum | B.07**  
Contém 1 tabuleiro em bagum e 32 peças.  
Dimensões do tabuleiro: 1,20x1,20m.



**Dominó Gigante | B.03**  
Contém 28 peças em bagum e espuma.  
Dimensões das peças: 15x8x4cm.



# Dominós

## Composição dos dominós:

Com 28 peças.  
Caixa em madeira  
medindo 16x13x4cm.

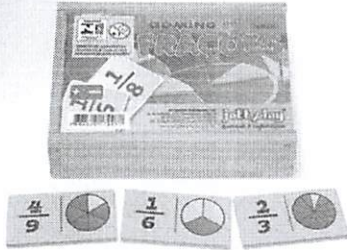

Dominó de Frações | 26.74



## Frações Aritméticas



Dominó de Adição | 26.68

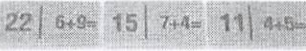

## Composição dos dominós:

Com 28 peças.  
Caixa em madeira  
medindo 16x13x4cm.



Dominó Metades | 26.69



Dominó Cor e Forma | 26.53



Dominó Tamanhos | 26.54



Dominó do "A ao Z" | 26.85  
Caixa em madeira.  
Com 26 peças.  
Dimensões:  
16x13x4cm.



Dominó de Subtração | 26.73

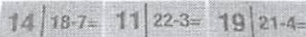

Dominó Posição | 26.52



Dominó Adição | 26.57



Dominó Subtração | 26.59

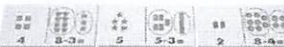

Dominó de Trânsito | 26.60



Dominó Associação Geométrica | 26.58



Dominó de Multiplicação | 26.65

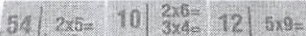

Dominó Quantidades | 26.55



Dominó Formas Geométricas | 26.64



Dominó Correspondência | 26.65



Dominó Figuras de Frutas | 26.56



Dominó Figuras de Animais | 26.75



Dominó de Divisão | 26.70

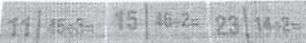

Dominó Multiplicação | 26.62



Dominó Divisão Silábica | 26.67



Dominó Associação de Idéias | 26.72



001579



# Jogos de Memória

Composição dos jogos de memória:

Caixa em madeira medindo 22x12x4cm. Com 40 peças.

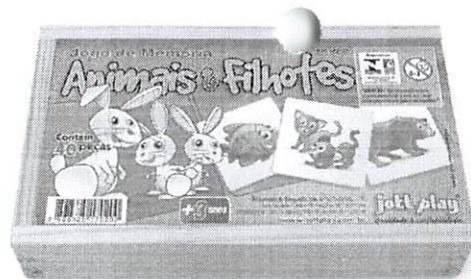

Animais e Filhotes | 22.30

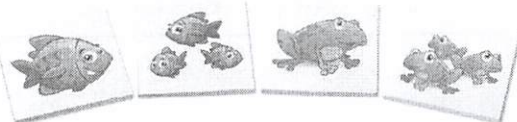

# Estante & Quadros

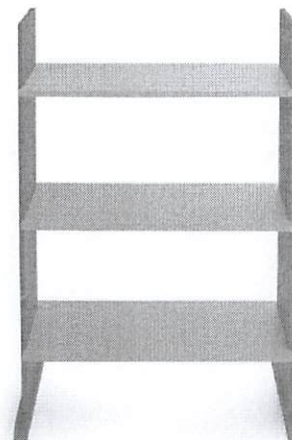

Estante em madeira | 31.41  
Dimensões: 101x72x26cm



Cantinho da Leitura | 31.40  
Estante de parede, em madeira, para revistas e livros infantis. Dimensões: 110x60x12cm.

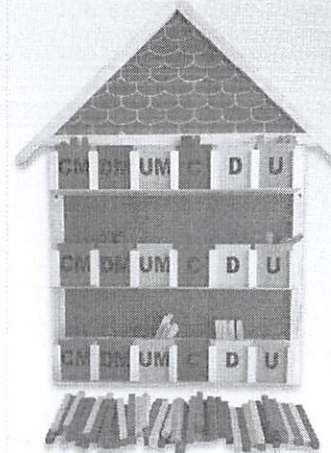

Quadro Valor Real QVR  
Acompanha 85 peças coloridas em madeira. Dimensões do quadro: 69x59x10cm.



Alfabetização com Objetos | 22.31



Português/Inglês | 22.32



Brinquedos | 22.33

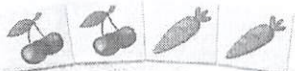

Frutas e Hortaliças | 22.34

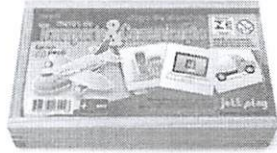

Meios de Transporte e Comunicação | 22.35

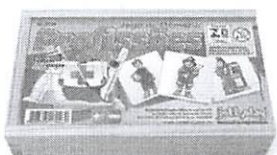

Profissões | 22.36

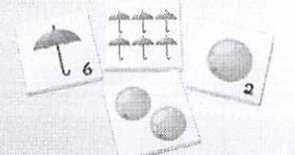

Números e Quantidades | 22.37



Animais | 22.38

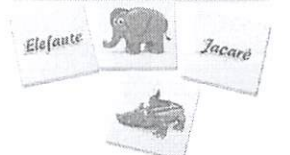

Alfabetização com Animais | 22.39



Casinha Calendário | 15.22  
Com 58 peças. Dimensões: 45x30x6cm.



Régua Girafa RGR  
Dimensões: 27,5x100cm.

Castelo da Leitura | 31.80

Estante para revistas e livros infantis. Com tablado. Dimensões: 190x65x12cm



Com caixa baú, para guardar livros e revistas

001680



# Alfabetização

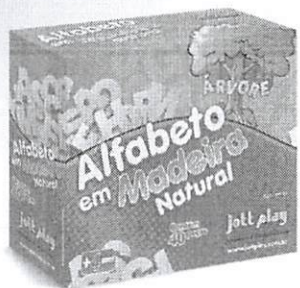

**Alfanúmeros Co. em Madeira | 00.53**  
 Letras, números e sinais recortados em madeira. Com 56 peças coloridas de 4 cm de altura. Acondicionadas em caixa de papelão medindo 19x16x7,5cm.

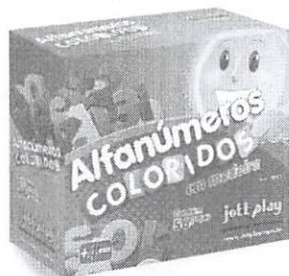

## MADEIRA

**Alfabeto em Madeira | 00.51**  
 Com 40 letras maiúsculas de 4 cm de altura recortados em madeira. Acondicionadas em caixa de papelão medindo 19x16x7,5cm.

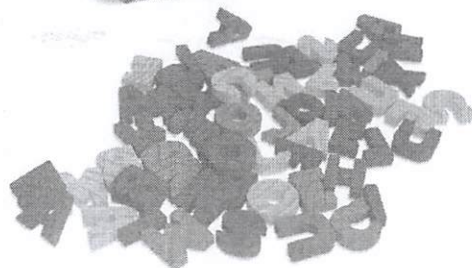

A L F A B E T O  
 S I L A B I C O

**Alfabeto Silábico em M.D.F. | 26.80M**  
 Com 156 peças em M.D.F. com grafia de letras e sílabas maiúsculas e acentos gráficos. Em caixa de madeira. Dimensões da caixa: 29x20x4cm.



B U F I C U H U S Z  
 X U R E J O J I I Z D A  
 Z A D L E F A J E  
 O G U A H O O S Ç O J  
 X A L E R I ~ R A

T Z I V A  
 D E V C

**Alfabeto Silábico em M.D.F. | 26.83M**  
 Com 360 peças em M.D.F. com grafia de letras e sílabas maiúsculas e acentos gráficos. Em caixa de madeira. Dimensões da caixa: 29x20x6cm.



**Alfabeto Móvel em E.V.A. | 30.06**  
 Com 36 letras de 10x7,5cm.

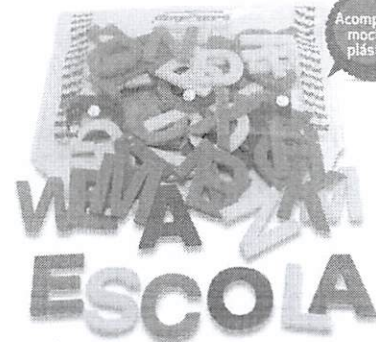

**Alfabeto Móvel em E.V.A. | 30.14**  
 Com 72 letras de 5x4,5cm.

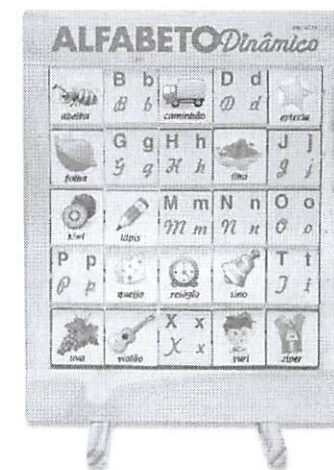

**Alfabeto Dinâmico | 33.12**  
 Conjunto com 25 peças giratórias em madeira. Quadro em madeira medindo 31x25cm.

**Alfanúmeros em Plástico AL**  
 Kit com 1000 peças, entre letras maiúsculas e números, em plástico colorido, medindo 3cm de altura cada peça. Dimensões da mochila: 25x14x14cm.



Acompanha mochila plástica

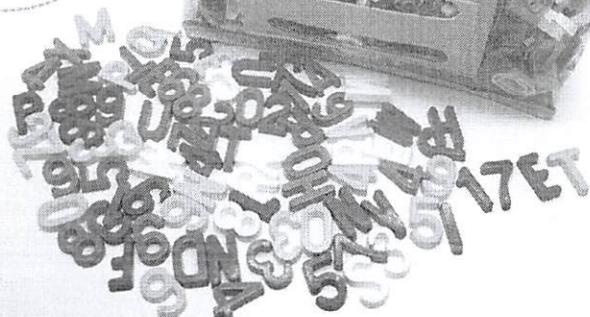

Acompanha mochila plástica



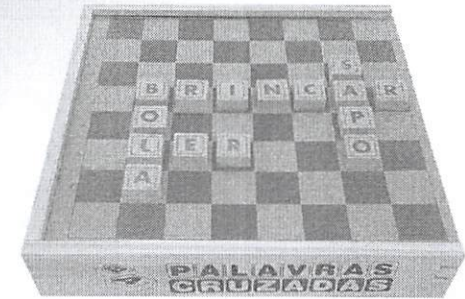

**Palavras Cruzadas** | 26.82  
Com 67 pedras.  
Caixa em madeira.  
Dimensões: 26x26x4cm.



**Alfabeto Divertido** | 26.87  
Caixa em madeira  
com 60 peças.  
Dimensões: 18x15x4cm.



**Bingo de Letras em EVA** BINGO  
Conjunto de 5 placas e 93 letras em EVA.



**Cartas para Ditado** | 28.90  
Com 48 peças. Em EVA.



**Vamos Formar Palavras** | 26.81  
Com 60 pedras, letras maiúsculas de imprensa na frente e minúsculas cursivas no verso.  
Acondicionados em caixa em madeira.  
Dimensões da caixa: 25x16x4cm.



**Quebra Cabeça Silábico de Animais** | 30.90  
Com 12 peças em madeira.  
Acondicionados em caixa em madeira.  
Dimensões da caixa: 20x18x4cm.

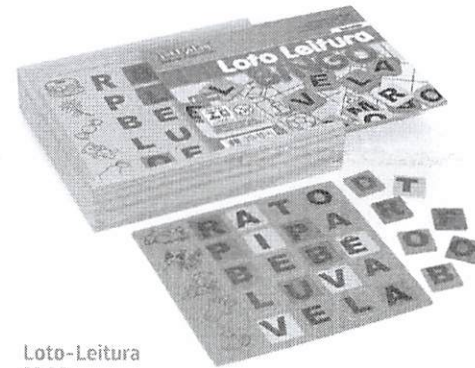

**Loto-Leitura** | 28.88  
Com 105 peças em EVA.  
Em caixa de madeira.  
Dimensões da caixa: 20x18x4cm.

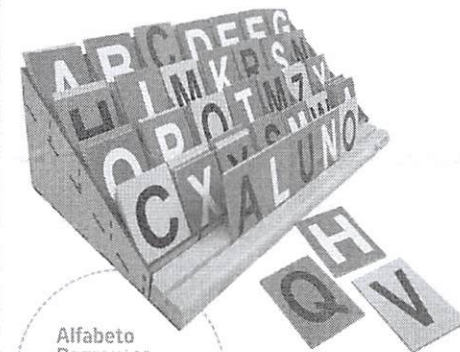

**Alfabeto Degrau** | AD  
Com 96 letras coloridas em MDF.  
Medidas do expositor: 28x20x10cm.



# Matemática

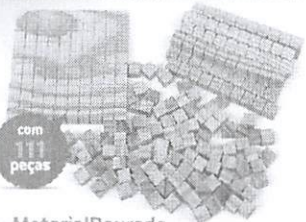

**Material Dourado Individual** 30.65  
Com 111 peças. Caixa em madeira.  
Dimensões: 22x13x4cm.

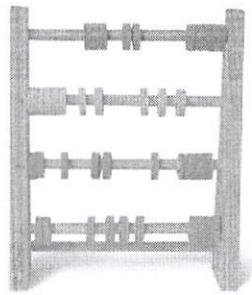

**Ábaco Fechado** | 30.03  
Com 40 argolas.  
Quadro de madeira  
medindo 30x25x7cm.



**Vamos Formar Numerais** | 26.78  
Caixa em madeira. Com 114 peças.  
Dimensões: 26x26x5cm.

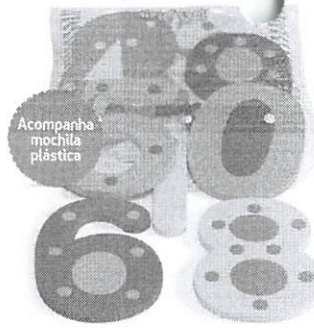

**Numerais com Pinos** | 30.02  
De 0 a 9. Peças em borracha EVA.  
Dimensões dos números 15x10cm.



**Escala Cuisenaire Individual** 30.59  
Com 68 peças.  
Caixa em madeira.  
Dimensões: 17x13x5cm.



**Escala Cuisenaire** 30.57  
Com 294 peças. Caixa em madeira.  
Dimensões: 35x21x6cm.



**Material Dourado Individual** 30.60  
Com 62 peças. Caixa em madeira.  
Dimensões: 22x13x4cm.

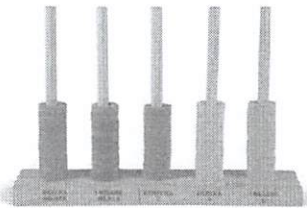

**Ábaco Aberto** 30.08  
Com 50 argolas.  
Base em madeira  
medindo 30x20x6cm.



**Tangram** 30.10  
1 jogo em madeira. Acondicionado  
em saco plástico. 15x15cm.  
**Tangram** 30.10E  
1 jogo em EVA. Acondicionado  
em saco plástico. 15x15cm.



**Cubos de Frações** 30.40  
Caixa em madeira. Com 93 peças.  
Dimensões: 27x21x9cm.

## Frações

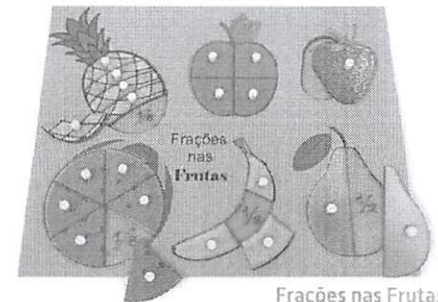

**Frações nas Frutas** com Pinos 30.99  
Com 21 peças para pinçar.  
Dimensões: 33x26cm.



**Material Dourado Completo** 30.55  
Com 611 peças.  
Caixa em madeira.  
Dimensões: 26x26x13cm.

**Tangram** 30.13  
Caixa em madeira.  
Conjunto de 10 jogos  
em cores diferentes.  
Contém 70 peças.  
Dimensões caixa:  
17x17x6cm.

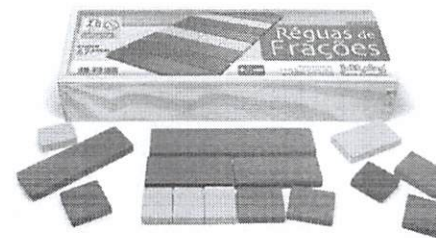

**Régua de Frações** | 30.41  
Caixa em madeira. Com 67 peças.  
Dimensões: 35x12x6cm.

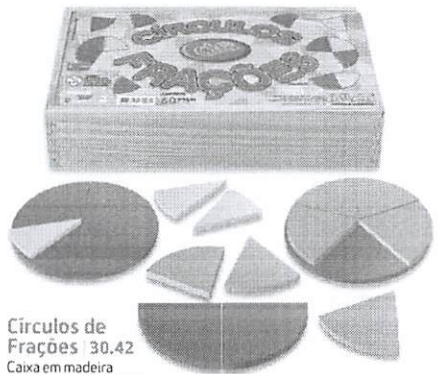

**Círculos de Frações** 30.42  
Caixa em madeira.  
Com 60 peças em EVA.  
Dimensões: 30x18x7cm.

001683





**Ábaco Degrau | ADG**  
Com 50 números coloridos em MDF. Medidas do expositor: 20x12x7cm.

**TABUADA Multiplicação Dinâmica**

1x1	1x2	1x3	1x4	1x5	1x6	1x7	1x8	1x9
2	4	2x3	2x4	2x5	12	2x7	2x8	18
3x1	3x2	3x3	3x4	3x5	3x6	3x7	3x8	27
4	4x2	12	16	4x5	4x6	28	32	36
5x1	5x2	5x3	3x4	25	30	5x7	40	5x9
6x1	6x2	18	6x4	6x5	36	6x7	6x8	6x9
7x1	7x2	21	7x4	35	7x6	7x7	56	7x9
8x1	8x2	8x3	32	8x5	48	8x7	8x8	8x9
9x1	18	9x3	9x4	9x5	9x6	9x7	72	9x9

**Tabuada/Multiplicação Dinâmica 33.10**  
Conjunto com 81 peças giratórias em madeira. Quadro em madeira medindo 35x28cm.

Quadros em madeira medindo 35x28cm. Peças giratórias.

**DIVISÃO Dinâmica**

9	8	7	6	5	4	3	2	1	0
4	5	7	8	6	1	5	4	0	9
1	7	9	1	1	7	7	8	4	
8	10	8	5	8	4	1	8	3	
2	3	7	6	2	6	6	0	7	
3	8	1	6	1	1	9	1	3	
4	5	3	3	8	4	2	9	3	
6	8	9	8	2	6	8	2	1	
7	5	9	4	6	9	8	9	1	

**Divisão Dinâmica | 33.13**

**SUBTRAÇÃO Dinâmica**

5	10	9	6	1	4	1	9	16	10
16	6	5	13	1	4	16	8	1	
16	7	11	3	7	2	3	6	8	
2	4	16	2	12	8	1	9	1	
2	16	0	1	12	14	12	16	14	
4	4	16	15	12	8	16	13	4	
3	16	6	3	14	8	17	8	10	
4	5	1	6	7	2	16	4	2	
2	14	11	14	6	1	1	13	11	8

**Subtração Dinâmica 33.14**

**ADIÇÃO Dinâmica**

2	1	7	1	1	5	10	12	3	6	8	2	9		
1	4	1	7	0	9	9	5	6	5	7	8	9	1	8
4	6	3	9	1	6	12	2	15	8	15	8	1	2	
13	2	15	8	9	4	5	15	17	7	8				
8	8	7	10	12	3	1	10	6	2	7	5	8	4	
11	6	9	11	3	4	5	10	7	2	8	1	1	6	1
5	2	15	2	15	14	8	6	4	12	14	1	1	6	
14	7	10	14	7	4	8	16	8	10	16	8			
10	1	10	2	10	3	2	1	1	1	1	1	1	1	1

**Adição Dinâmica | 33.15**

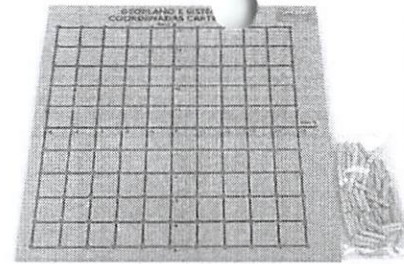

**Geoplanos & Sistema de Coordenadas Cartesianas | 32.65**  
Contém 50 pinos. Dimensões: 30x30x1cm.

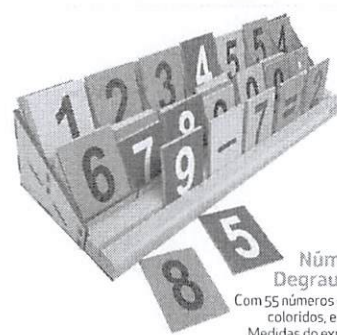

**Números Degrau OMD**  
Com 55 números e sinais coloridos, em MDF. Medidas do expositor: 38x12x8cm.

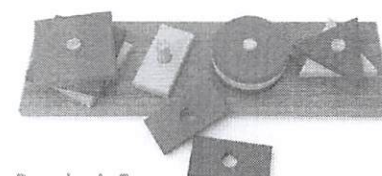

**Prancha de Formas Geométricas | 30.82**  
Com 12 peças em madeira. Dimensões da base: 34x10x5cm.



**Torre de Formas Geométricas TFG**  
Com 16 peças em MDF colorido. Dimensões da base: 15x15cm.

## Geometria

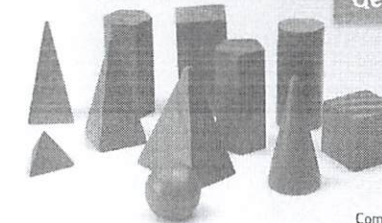

**Sólidos Geométricos 30.37A**  
Com 11 peças em madeira. Peça maior mede 8x4cm.

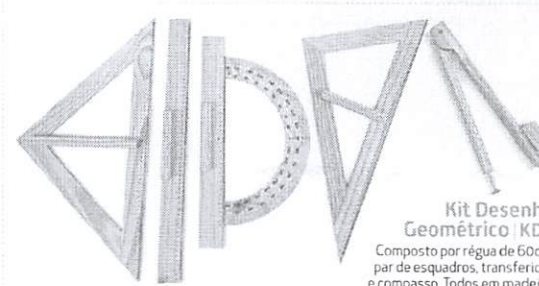

**Kit Desenho Geométrico KDG**  
Composto por régua de 60cm, par de esquadros, transferidor e compasso. Todos em madeira.

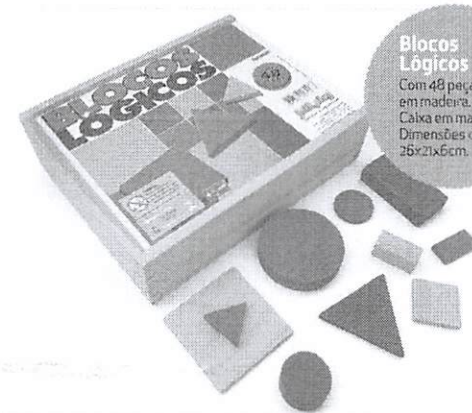

**Blocos Lógicos 30.51**  
Com 48 peças em madeira. Caixa em madeira. Dimensões da caixa: 26x21x6cm.



**Conjunto de Números e Sinais 26.84**  
Caixa em madeira. Com 40 peças. Dimensões: 16x13x4cm.



**Tabuada 26.63**  
Tabuada do 1 ao 10. Com 54 peças. Caixa em madeira. Dimensões: 16x13x4cm.



**Números e Quantidades 26.85**  
Caixa em madeira. Com 30 peças. Dimensões: 24x12x6cm.

**Balancinha 30.81**  
Com 10 peças de pesos diferentes. Dimensões: 26x18x9cm.

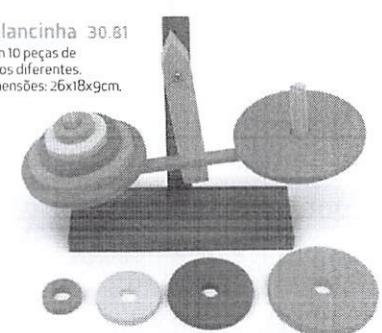

**Mosaico Geométrico 29.22**  
Caixa em madeira. Com 100 peças. Dimensões: 30x16x5cm.

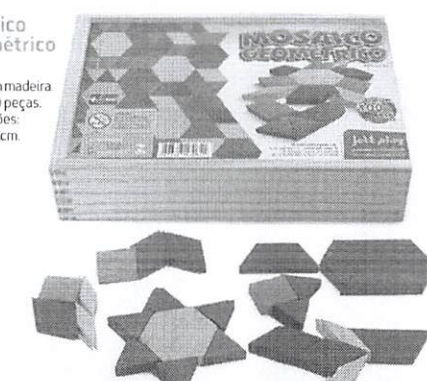



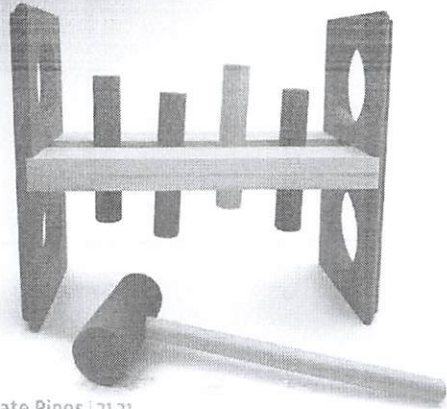

**Bate Pinos | 21.21**  
Com 4 pinos e martelo  
Com frenagem para os pinos.  
Dimensões: 24x20x10cm.



**Maxi Pega Varetas | MPV**  
Contém 32 varetas de 36cm em plástico.



**Torre de Hanoi | 30.31**  
Contém 5 discos em EVA.  
Dimensões da base: 27x14x7cm.

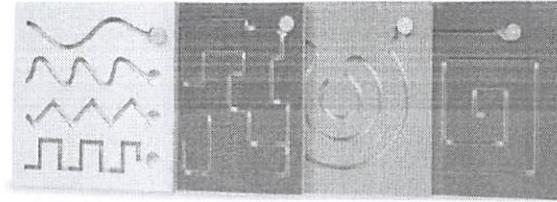

**Painéis Psicomotores | PPM4**  
Kit com 4 painéis para  
atividades psicomotoras.  
Medidas de cada painel: 30x30x3cm.  
Acompanha 7 cursores.

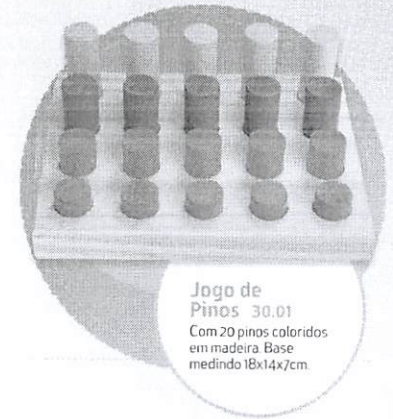

**Jogo de Pinos | 30.01**  
Com 20 pinos coloridos  
em madeira. Base  
medindo 18x14x7cm.

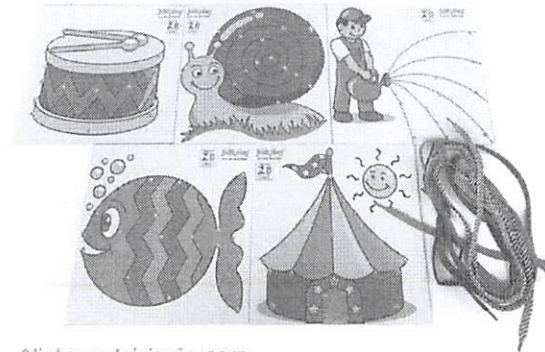

**Alinhavos Iniciação | 30.17**  
Com 5 placas em M.D.F. de 20x20cm.  
Acompanha 5 cadarços coloridos com ponta.  
Dimensões da caixa: 26x22x4cm.

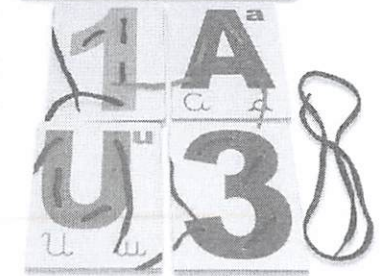

**Alinhavos - Números e Vogais | 30.19**  
Contém 15 placas em MDF de 15x10cm.  
Acompanha 15 cadarços.  
Dimensões da caixa: 26x22x4cm.

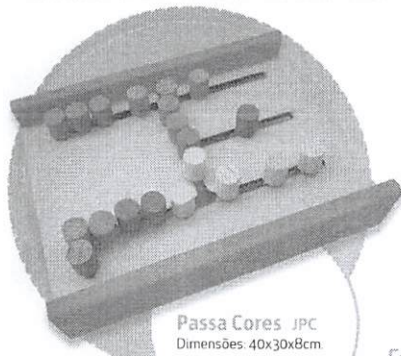

**Passa Cores | JPC**  
Dimensões: 40x30x8cm.  
Com 20 peças em madeira.

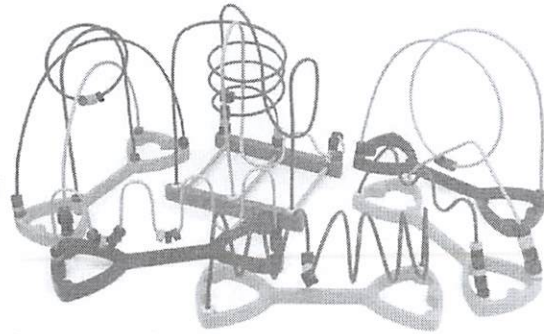

**Conjunto 6 Aramados | CA**  
Com 6 aramados: triangular, ondular, acrobático,  
montanha russa, espiral e entrelaçado.  
Estrutura em plástico reforçado.

**Faixa Tátil | CTM**  
Caixa em MDF.  
Dimensões: 24x24x12cm

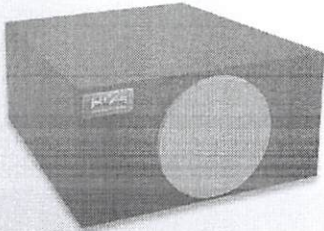

**Cubo Dado com Pontos | 20.60**  
Dado em espuma revestido de bagum.  
Dimensões: 16x16x16cm.

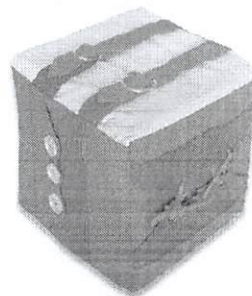

**Cubo de Atividades | 30.12**  
Dimensões: 16x16x16cm.  
Um cubo para 6 atividades.

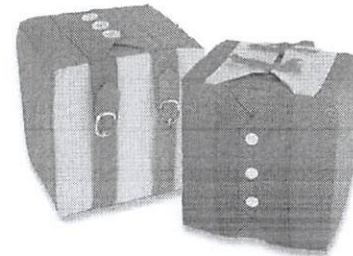

**Cubos de Atividades | 30.11**  
Dois cubos para 8 atividades.  
Dimensões: 16x16x16cm.

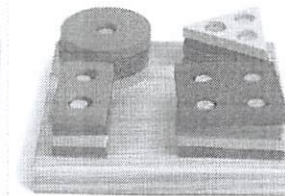

**Prancha de Seleção | 30.39**  
Contém 16 peças em EVA.  
Dimensões da Base: 18x18x6cm.

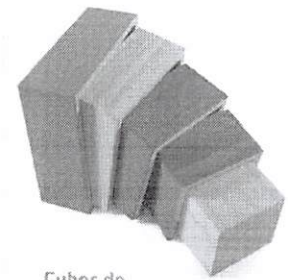

**Cubos de Encaixe | 30.35**  
5 cubos em madeira coloridos.  
Caixa maior medindo 13x13x4cm.



Fantoches Bichos

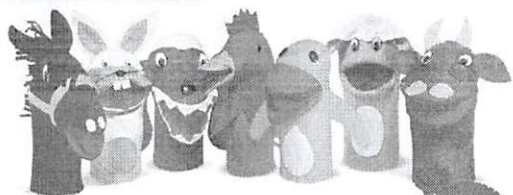

**Animais Domésticos com 7 Personagens** 31.57  
Cavalo, coelho, cachorro, galo, pato, ovelha e vaca. Altura: 25cm.

Acompanha mochila plástica

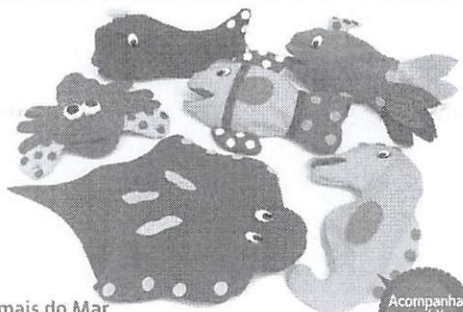

**Animais do Mar com 6 Personagens** 31.71  
Peixe de coral, cavalo marinho, caranguejo, baleia, peixe beta e arraia. Altura: 28cm

Acompanha mochila plástica



**Animais Selvagens com 7 Personagens** 31.58  
Zebra, macaco, pinguim, leão, lobo, girafa e jacaré. Altura: 25cm

Acompanha mochila plástica

**Teatro de Fantoches Grande**

31.55  
Dimensões: 160x175cm. Com prateleira.

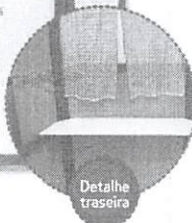

Detalhe traseira

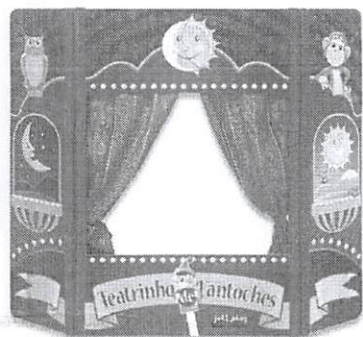

**Teatro de Fantoches** 31.54  
Dimensões: 98x65cm

Fantoches Família



**Família Branca com 7 Personagens** 31.56  
Avó, avô, pai, mãe, bebê, filho e filha. Altura: 25cm.

Acompanha mochila plástica

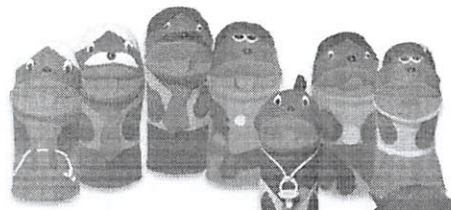

**Família Negra com 7 Personagens** 31.59  
Avó, avô, pai, mãe, bebê, filho e filha. Altura: 25cm.

Acompanha mochila plástica

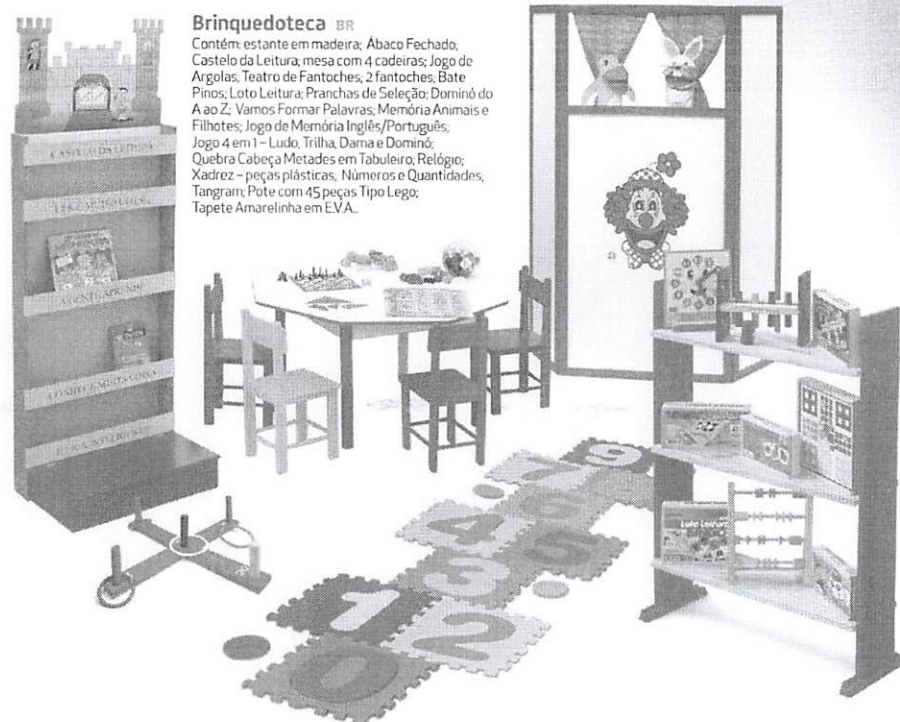

**Brinquedoteca BR**  
Contém: estante em madeira; Abaco Fechado; Castelo da Leitura; mesa com 4 cadeiras; Jogo de Argolas; Teatro de Fantoches; 2 fantoches; Bate Pinos; Loto Leitura; Pranchas de Seleção; Dominó de A ao Z; Vamos Formar Palavras; Memória Animais e Filhotes; Jogo de Memória Inglês/Português; Jogo 4 em 1 - Ludo, Trilha, Dama e Dominó; Quebra Cabeça Metades em Tabuleiro; Relógio; Xadrez - peças plásticas; Números e Quantidades; Tangram; Pote com 45 peças Tipo Lego; Tapete Amarelinha em EVA.



PAINEL de ATIVIDADES PSICOMOTORAS

Medida do produto: 184 x 15 x 75,5 cm.  
Embalagem: Papelão.

Indicado para crianças a partir de 2 anos

**Painel de Atividades Psicomotoras** | PAP  
Confeccionado em MDF Madeira PVC e metal. Composto por 11 atividades distribuídas em brinquedos de atividades e brinquedos sonoros, fixos no painel. Brinquedos de atividades: 01 Alfabeto giratório, 01 Prancha de engrenagem, 01 Aramado carrinho, 01 Quadrinho Lousa com apagador, 01 Encontre o percurso, 01 Abaco aluno argolas de plástico, 01 Aramado bate com martelo. Brinquedos Sonoros: 01 reco reco de madeira, 01 metalofone tubos, 01 par de platinelas e 01 agogô.

01586





**Binóculo BN-008**  
Lentes em vidro com revestimento. Corpo emborrachado. Acompanha estojo.

Estojo em tecido

**Globo Tátil em Braille GPT**

Globo confeccionado com contorno em alto relevo e textos principais em braille.



Detalhe

**Globos**

**Globo Político Terrestre GPT**

Escala: 1:42.000.000  
Peso da base de plástico: 1,2kg  
Dimensões: 30x43cm

Detalhe

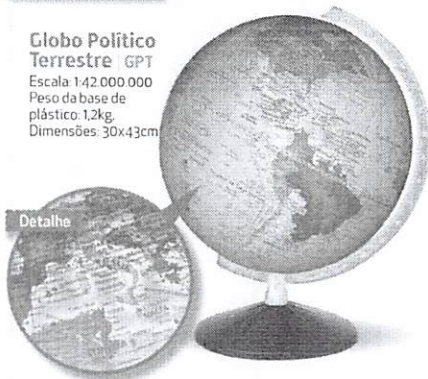

Apagado/Físico

Aceso/Político



**Globo Terrestre Físico/Político MONDO [2 em 1] iluminado | GFPT**

APAGADO: Configuração física da Terra.  
ACEO: Configuração política da Terra.  
Dimensões: 30x43cm.  
Escala: 1:42.000.000  
Peso base plástico: 1,2kg

**Globo Bilingue Português/ Inglês GPTB**

Escala: 1:42.000.000  
Peso da base de plástico: 1,2kg  
Dimensões: 30x43cm



**Planetário Iluminado PLNT**  
Com base de madeira.  
Dimensões do disco: 52cm de diâmetro.

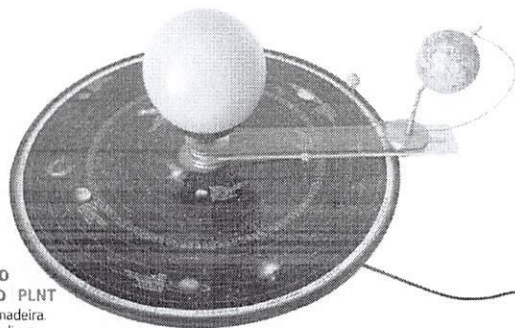

**Esqueleto Humano SK-0047**

Altura: 45cm. Material em resina plástica na cor dos ossos. Com base redonda em plástico.

**Esqueleto Humano SK-0046**

Altura: 85cm. Material em resina plástica na cor dos ossos. Tripé em ferro fundido e haste cromada.

**Esqueleto Humano SK-0048**

Altura: 168cm. Material em resina plástica na cor dos ossos. Tripé em ferro fundido e haste cromada.

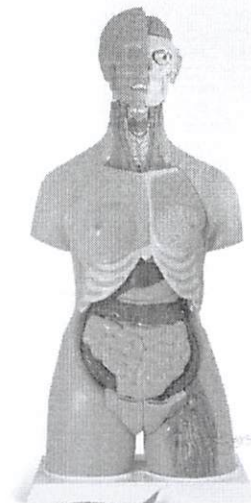

**Torso Humano em 24 partes | MK-08501**

Aparelho sexual masculino e feminino. Material inquebrável e flexível.  
Altura do conjunto: 85cm.

**Olho Desmontável DL-01**

Ampliado e desmontável em 6 partes.

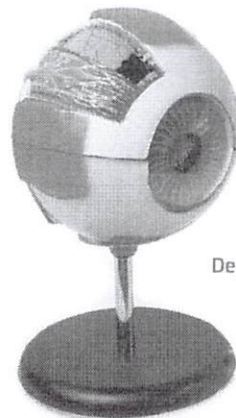

**Arcada Dentária TH-01**

Dois vezes e meio o tamanho natural. Acompanha escova de cerdas flexíveis.

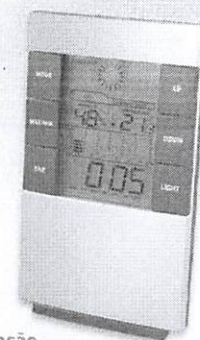
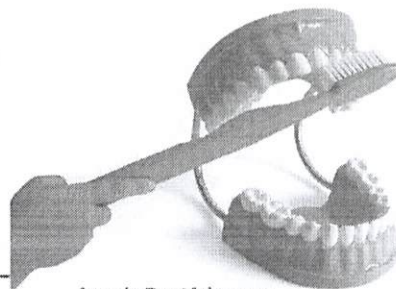

**Estação Metereológica Digital EM**

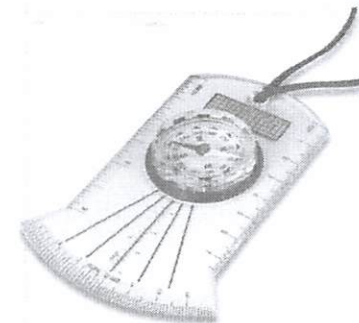

**Bússola com Régua PH-005**

Corpo em acrílico. Com cordão. Comprimento: 11cm.

**Microscópio 900X MS-02**

Com espelho e luz a pilha. Acompanha acessórios. Aumento de 100 a 900 vezes.





# Inclusão Social

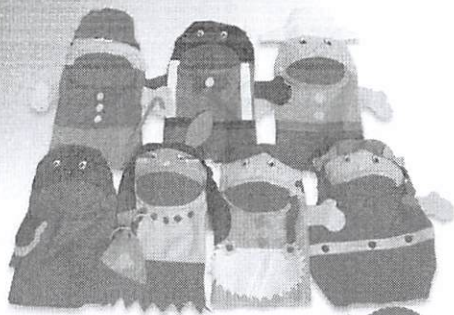

## Fantoches Inclusão Social | S.21

Kit com 7 personagens em feltro medindo 33 a 38cm. Arcondicionados em mochila medindo 45x45cm.

Acompanha mochila plástica



## Família Terapêutica - Inclusão Social | S.26

Kit com 10 personagens em madeira e tecido com membros articulados. Em caixa de madeira medindo 30x23x6cm.

Acompanha mochila plástica

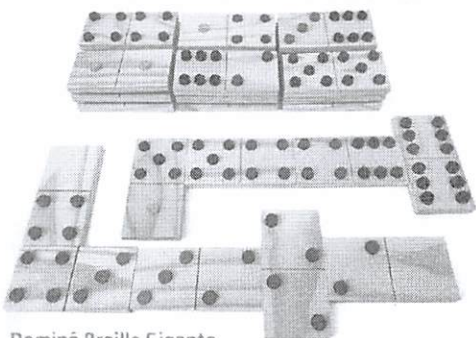

## Dominô Braille Gigante em Madeira | B-11

Composto por 28 peças super resistentes. Os marcadores são coloridos e fixos em alto relevo. Dimensões das peças: 16x8x2cm cada.



## Alinhavos Tênis | S.20

Em MDF, medindo 15cm de comprimento. Com cadarço para alinhavar.



## Família Terapêutica Branca | S.24

Kit com 7 personagens em madeira e tecido com membros articulados. Em mochila medindo 26x19cm.

Acompanha mochila plástica

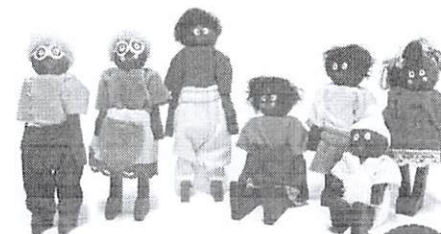

## Família Terapêutica Negra | S.25

Kit com 7 personagens em madeira e tecido com membros articulados. Em mochila medindo 26x19cm.

Acompanha mochila plástica

## Rola-Rola Bebê com Guizo (Unidade) | S.19

Dimensões 8x7cm. Para bebês.

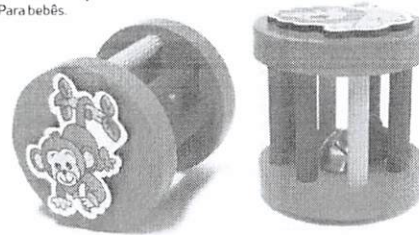

## Bambolê com Guizo | S.34

Vem com guizos, dimensões: 63 cm de diâmetro.

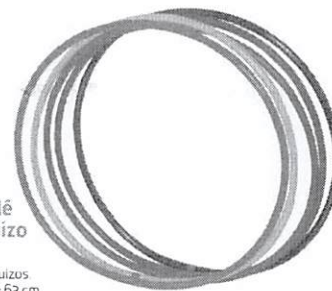

## Bola de Futebol de Campo - com Guizo | S.23C

Com costura e com guizo. Tamanho oficial.

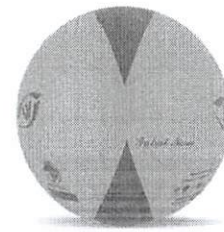

## Bola de Futsal - com Guizo | S.23F

Com costura e com guizo. Tamanho oficial.



## Carimbo Inclusão Social 094

Contém 12 unidades, medindo 3,0x4,5cm.

Em Caixa de Papelão



## Lupa 90mm | LU.009

Aumento de 2,5x. 20cm de comprimento.



## Bandinha Rítmica | S.1.60

Com 20 instrumentos musicais infantis.

Em Bolsa de Tecido



# Ginástica e Esporte

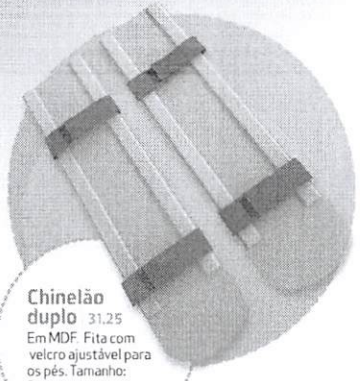

**Chinelão duplo** 31,25  
Em MDF. Fita com velcro ajustável para os pés. Tamanho: 82cmx20cm.

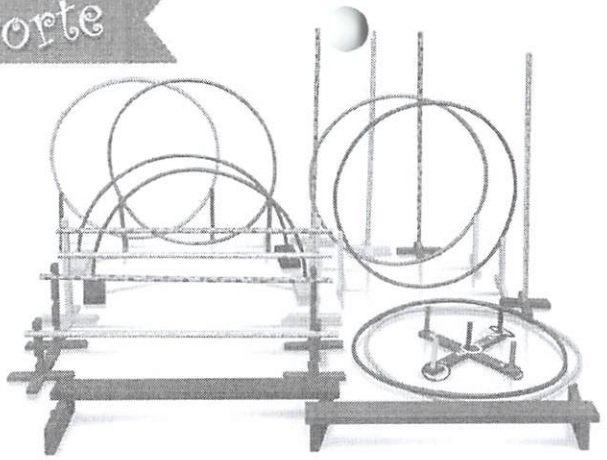

**Linha Movimento nº 1** 31,50  
Com 62 peças.

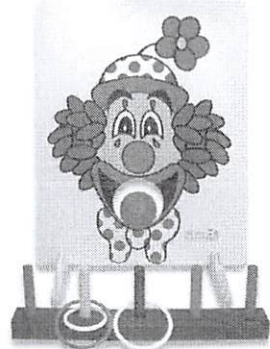

**Jogo de Argolas e Boca de Palhaço** 30,00  
Dimensões: 58x45cm.

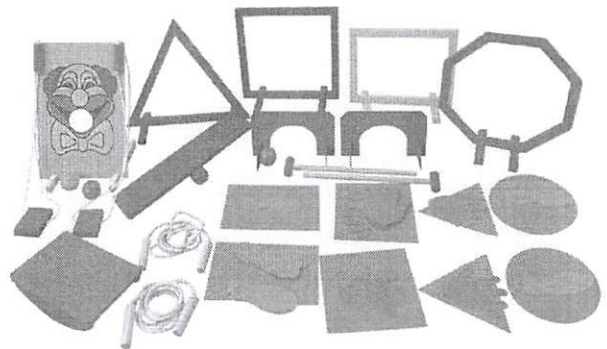

**Linha Movimento nº 2** 31,51  
Com 64 peças.



**Tacos de Betes** 27,81  
Acompanha bola e casinhas. Em saco plástico. Com 70cm de comprimento.



**Jogo Peças (2 times) para Futebol de Botão** JBT  
Acompanha Golzinho. Em plástico.

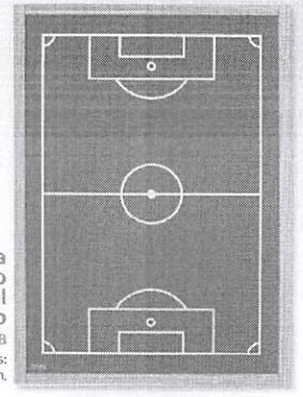

**Mesa Tabuleiro de Futebol de Botão** MFB  
Dimensões: 90 x 62cm.



**Mesa de Tênis Dobrável** 10,84  
Tampo em MDF de 18mm. Tamanho Oficial. Com rodízios. Dimensões: 152x274x76cm.

Detalhe da mesa dobrada

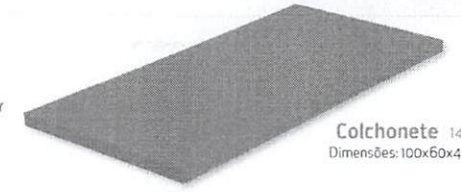

**Colchonete** 14,10  
Dimensões: 100x60x4cm.



**Mesa de Tênis (ping-pong)** 13,17  
Tampo em MDF de 15mm. Tamanho Oficial. Dimensões: 152x274x76cm.



Detalhe do varão embutido

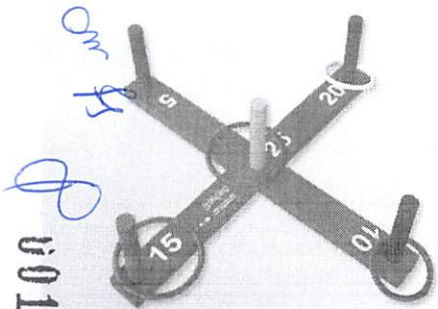

**Jogo Argolas** 31,00  
Dimensões: 45x45x13cm.

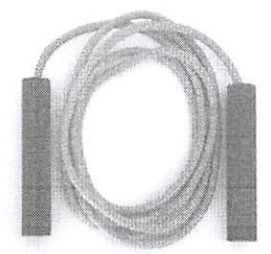

**Pula Corda Infantil** 27,85  
Corda em nylon com empunhadura em madeira. Comprimento: 2m.



**Bambolê Colorido** 31,21  
Com 63cm de diâmetro.



**Mesa de Pebolim** 10,52  
Produzido em madeira maciça com aplicação de verniz tingido. Bonecos em polipropileno. Acompanha 2 bolas. Dimensões: 1,36x0,87x0,81m.

Detalhe da Base



**Mesa de Pebolim Luxo** 10,51  
Produzido em madeira maciça com aplicação de verniz tingido. Bonecos em polipropileno. Possui varões embutidos (não passantes) proporcionando maior segurança ao jogador. Acompanha 2 bolas. Dimensões: 1,36x0,87x0,81m.





**Raquete de Frescobol em Madeira** 27,80  
Acompanha 1 bolinha  
Dimensões: 43x20cm



**Tabela de Basquete p/parede**  
Dimensões: 0,53x0,72x0,43m



**Tabela de Basquete Regulável (com bola)**  
Altura máx.: 2,25m  
Altura mín.: 1,64m

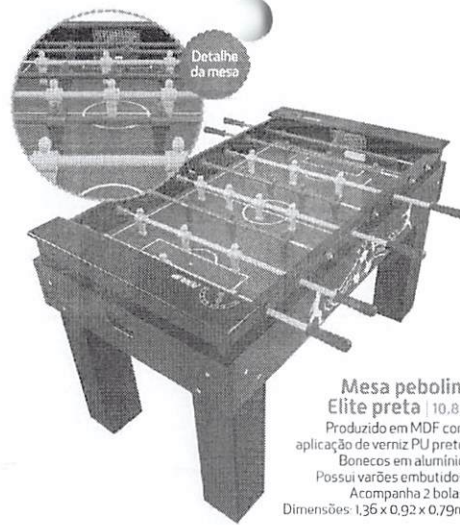

**Mesa pebolim Elite preta** 10,80  
Produzido em MDF com aplicação de verniz PU preto.  
Bonecos em alumínio.  
Possui varões embutidos.  
Acompanha 2 bolas.  
Dimensões: 1,36 x 0,92 x 0,79m

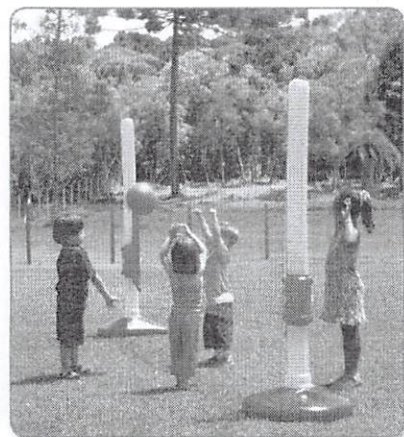

**Kit multi-esporte (com bola)**  
Dimensões Máx.: 2,17x4,00m Min.: 1,04x4,00m



**Tabela Basquete para parede em M.D.F.** 10,17  
Dimensões: 57x67cm  
Espessura de 9mm.

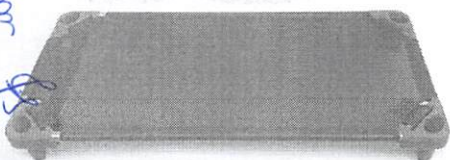

**Caminha Portátil Empilhável**  
Dimensões: 0,14x0,55x1,24m.

Temos nas cores azul, amarelo, verde

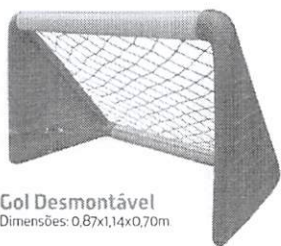
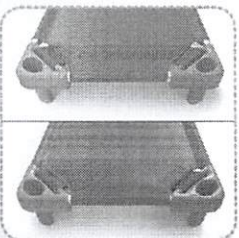

**Gol Desmontável**  
Dimensões: 0,87x1,14x0,70m

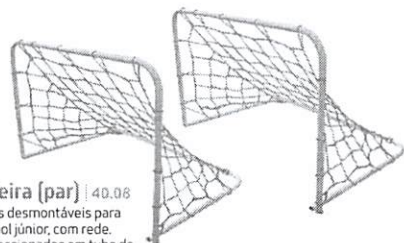

**Goleira (par)** 40,08  
2 Gols desmontáveis para futebol júnior, com rede. Confeccionados em tubo de aço com pintura epóxi, medindo 78x53x49cm cada.



**Mesa Aero Hockey Azul** 10,45  
Produzido em MDF com acabamento em primer azul. Possui moto ventilador que proporciona perfeita flutuação do disco.  
Acompanha 2 rebatedores e 2 discos. 110 e 220 V.  
Dimensões: 2,11 x 1,05 x 0,82m.

## Bolas de Borracha



**Bola nº 03** 10,03  
Diâmetro: 60mm.

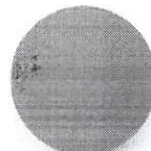

**Bola nº 08** 10,08  
Diâmetro: 131mm.



**Bola nº 10** 10,10  
Diâmetro: 161mm.



**Bola nº 12** 10,12  
Diâmetro: 180mm.

## Bolas Diversas

### Futebol de Salão



**Bola Futsal - Neon** 10,34  
Costurada a mão.



**Bola Futsal Energy** 10,345  
Matrizada. Sem costura.

### Handebol



**Bola Handebol** 10,445  
Sem costura  
Opções: masculino, feminino.

### Futebol de Campo



**Bola Futebol de Campo - Neon** 10,21  
Costurada a mão.

### Voleibol



**Bola Vôlei Oficial** 10,63  
PU ultra macio matrizada.  
Com 18 gomos.



**Bola Vôlei Oficial** 10,64  
PVC matrizada colorida.  
Com 18 gomos.





**Centopéia em Bagunzito**  
Dimensões: 31,66  
Comprimento: 4,00m.



**Cama Elástica**  
Cama elástica com estrutura metálica galvanizada e rede de proteção. Opção nas medidas de 3,10m e 4,00m de diâmetro.

**Túnel Lúdico**  
Dimensões:  
2,23x1,00x0,88m.



**Escorregador Pequeno**  
Dimensões:  
1,55x0,63x0,62m.



**Túnel Lúdico 4 saídas**  
Dimensões: 3,10x1,05x1,00m.



**Escorregador Grande**  
Dimensões:  
2,10x1,20x0,50m.

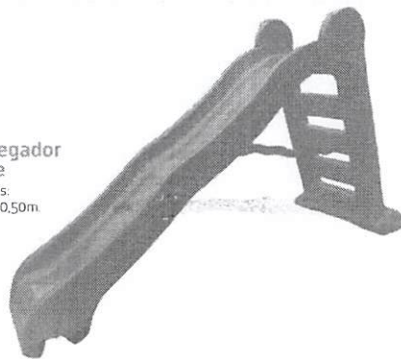

**Balanco/Mesa Viking 4 lugares (2 em 1)**  
Dimensões: 1,93x0,85x0,70m.



Vista frontal

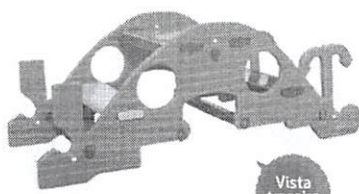

Vista traseira

**Chaié Royale Gold com Cerquinha**  
Dimensões:  
1,60x2,72x1,65m.

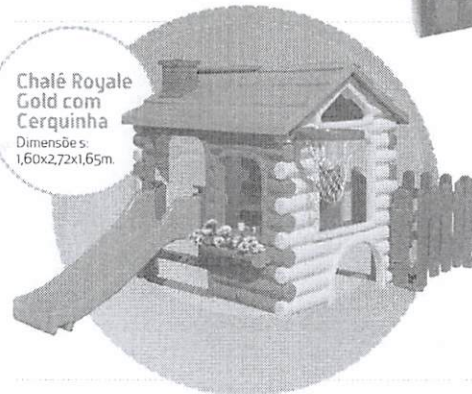

**BabyPlay**  
Dimensões:  
1,20x1,65x1,52m.

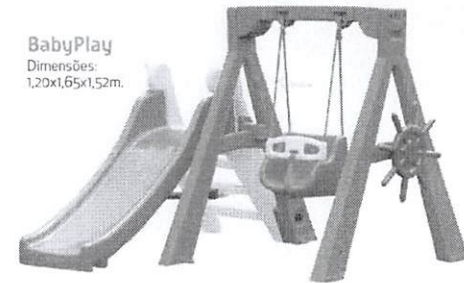

**Gira-gira**  
Dimensões:  
1,20m de diâmetro e 0,70m de altura.

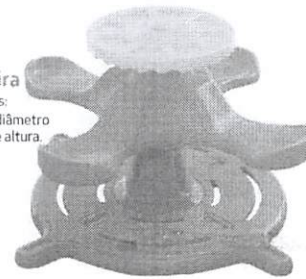

**MultiPlay**  
Dimensões:  
1,85x2,50x4,50m.

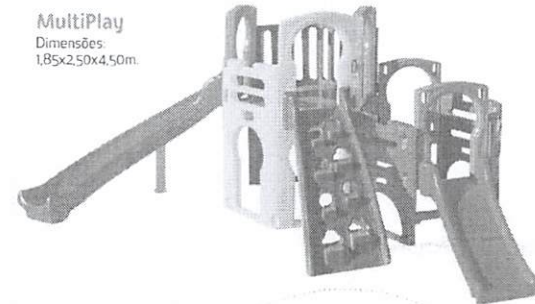

**MiniPlay Ursinho**  
Dimensões:  
2,00x1,10x0,80m.



Vista frontal

Vista traseira

**Cerquinha**  
Dimensões: 0,67x0,87m  
(Cada peça)

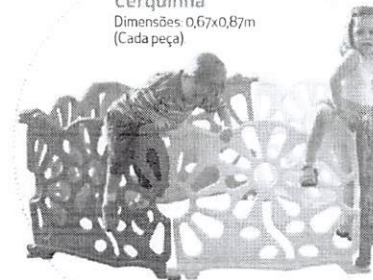



**Gangorra Galinha Dupla em plástico**

Dimensões: 1,23x0,49x0,36m

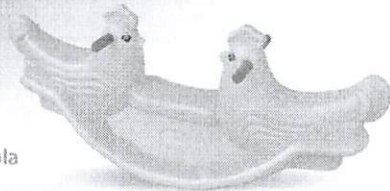

**Gangorra Dog**

Dimensões: 0,84x0,50x0,35m



**Tanque de Areia Jabuti**  
Dimensões: 1,15x1,14x0,51 m

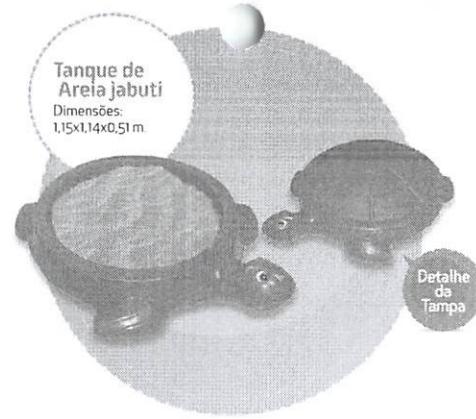

Detalhe da Tampa

**Petit Play Standard**  
Dimensões: 148x155x255cm.



**Gangorra Crocodilo Junior**

Dimensões: 1,14x0,44x0,34m

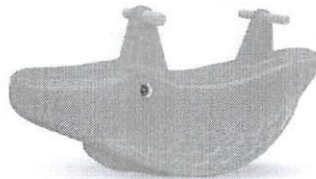
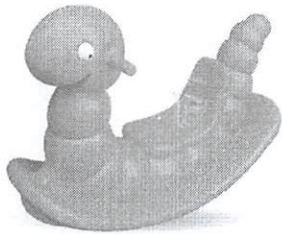

**Gangorra Jacaré**

Dimensões: 1,10x0,48x0,42m

**Gangorra Minhoca**

Dimensões: 0,83x0,57x0,28m



**Gangorra Camelinho em plástico**

Dimensões: 0,50x0,43x1,70m.

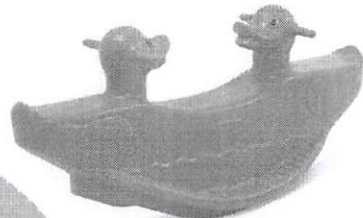

**Gangorra Patinho Dupla em plástico**

Dimensões: 0,50x0,40x1,10m.

**Gangorra Patinho em plástico**

Dimensões: 0,47x0,40x0,68m.



**Peixinho em plástico**

Dimensões: 0,90x0,30x0,97m.

**Cavalo Marinho em plástico**

Dimensões: 0,69x0,30x0,93m.

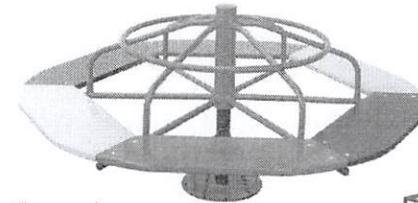

**Carrossel**

Modelos com 120, 150, 170 e 200cm de diâmetro.



**Gangorra**

Modelos com 1, 2, 3 e 4 pranchas de 200cm de comprimento.

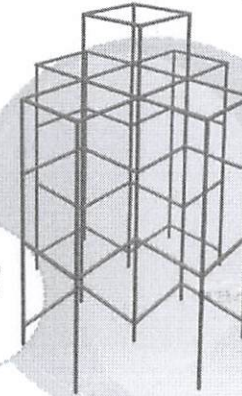

**Labirinto**  
Modelos com 200 e 250cm de altura.



**Escorregador**

Modelos com 150, 200 e 300cm de pista.

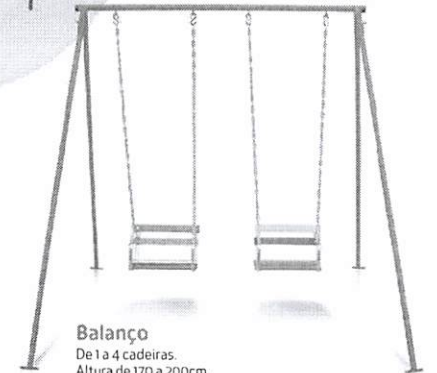

**Balço**

De 1 a 4 cadeiras. Altura de 170 a 200cm.

001592



**Tapete Alfabético**

30.72  
Composto de 26 quadros de encaixe em EVA. Dimensões de cada peça 31x31cm.

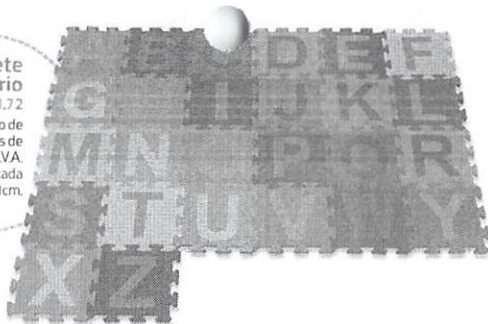

Obs.: brinquedos e roupas meramente ilustrativos.

**Arrumadinho Cabide Misto**

Dimensões: 1,58x1,36x0,58m

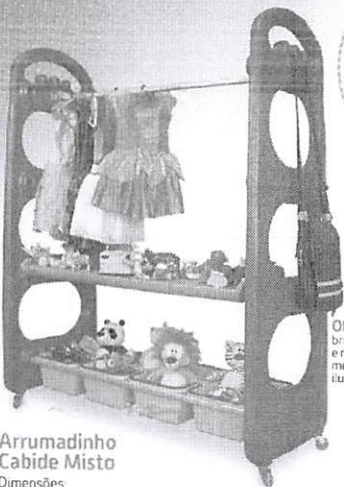

**Tapete Amarelinha**

30.70  
10 peças gigantes medindo 34x34cm cada

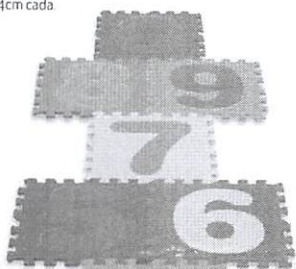

**Tatame em E.V.A. ITM**

Dimensões: 95x95cm  
Espessura: 10mm.

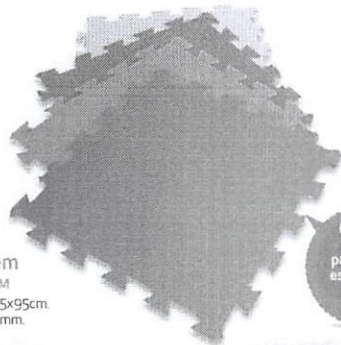

Consulta também para outras espessuras: 20, 30 e 40mm.

**Lixeira Plástica Seletiva**

Capacidade: 60 litros cada. Todas as cores usuais. Própria para classificação do lixo. O suporte em metal para as lixeiras é opcional.

- plástico
- metal
- papel
- vidro

Suporte do metal para 4 lixeiras seletivas medindo 1,75m de comprimento e 0,85m de altura.

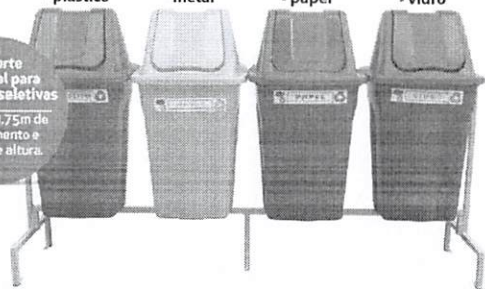

**Lixeira Canguru**

Plástico rígido.  
Dimensões: 0,75x0,48x0,34m.

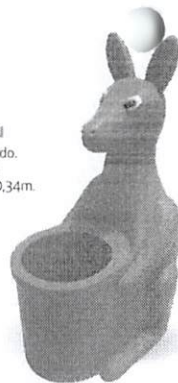

**Lixeira Sapo**

Plástico rígido.  
Dimensões: 0,55x0,50x0,40m.



**Baú Urso**

Dimensões: 0,73x0,53x0,45m

**Cone de Trânsito 16.01**

Com 50 cm de altura.

**Cone de Trânsito 16.02**

Com 75 cm de altura.



**Blocos recreativos**

**Blocos espumados revestidos de bagum em diversos tamanhos**

**Blocos Grandes 218**

12 unidades. Bloco maior medindo 20x40x60cm.

**Blocos Pequenos 217**

9 unidades. Bloco maior medindo 20x20x45cm.

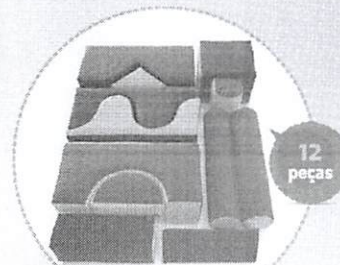

12 peças

9 peças

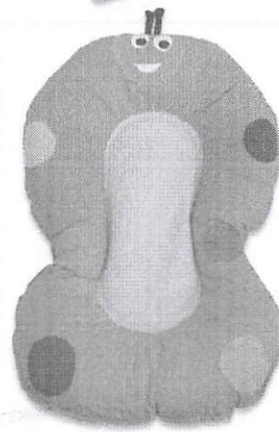
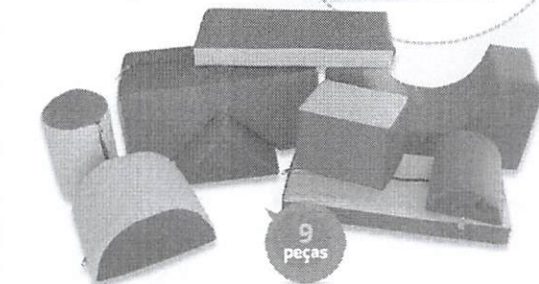

**Deita Bebê Borboleta**

Em couro sintético  
Dimensões: 100x/8x15cm  
Cores diversas



**Pernas de Pau 27.83**

Altura total 150cm  
Altura do suporte: 30cm.

**Centro de Atividades 33.20**

Contém 5 peças espumadas revestidas de bagum colorido. Dimensões do conjunto montado: 30x180x180cm.

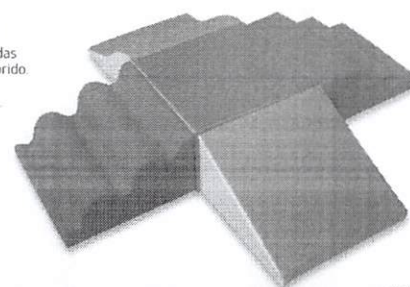





**Passarela PET Play**  
Dimensões dos cavaletes: 80 x 30 cm.  
Três pranchas: 210 cm x 30 cm.  
Fabricado em tubo de ferro galvanizado 20 x 30 mm



**Playground PET Play**  
Kit composto de: Túnel de 4,00x0,50m para passar por dentro + Rampa de Escalada com altura regulável + Slalom para exercício + 3 Salto em Altura modelo Pneu com regulagem de altura.  
Material principal: metal e madeira.  
Material complementar: plástico e bagum.



**Rampa Escalada Madeira PET Play**  
Dimensões de cada lado: 1,20x0,60m.



**Slalom PET Play**  
Kit com 2 peças de 1,80m, com vão de 60cm cada.



**Túnel PET Play**  
Túnel sanfonado com mola interna.  
Dimensões: 4,00x0,50m.



**Mesa PET Play**  
Dimensões: 0,70x0,70x0,30m.

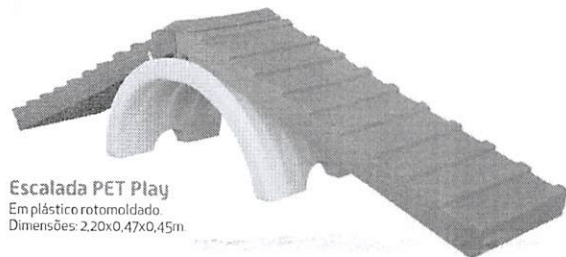

**Escalada PET Play**  
Em plástico rotomoldado.  
Dimensões: 2,20x0,47x0,45m.

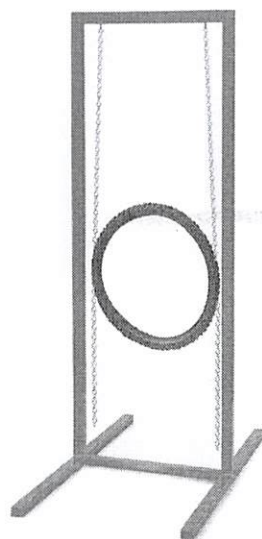

**Obstáculo Pneu PET Play**  
Altura regulável.  
Dimensões: 1,50x0,60m.

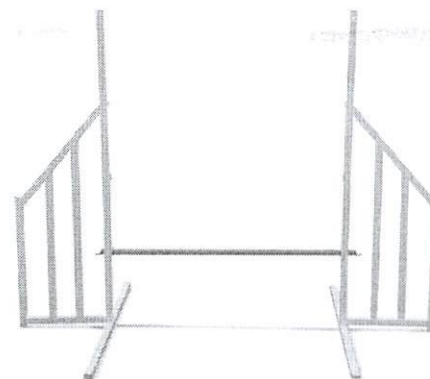

**Salto em Altura PET Play**  
Altura regulável com barra móvel.  
Dimensões de cada base: 1,00x0,40m.



**Caminha PET**  
Dimensões: 1,24x0,55x0,14m.  
Diversas cores.

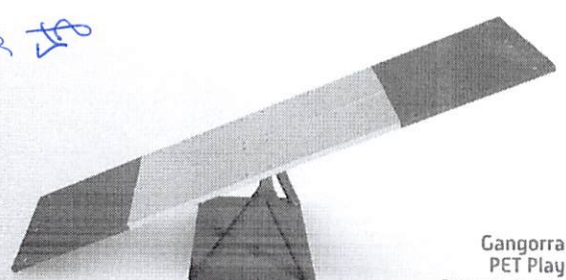
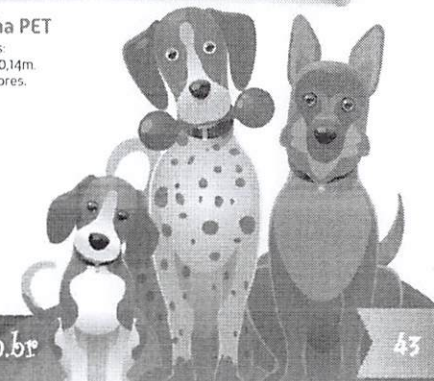

**Gangorra PET Play**  
Dimensões da rampa: 2,00x0,40m.

001694



01695

010

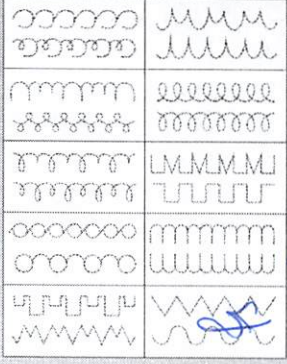

Coordenação Motora 024

10 unidades, 30x6,0 cm.



Material Dourado 017

12 unidades, 4,0x4,0 cm.

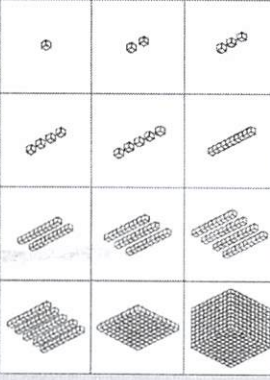

Matemática 043

45 unidades, 3,0x3,0 cm.

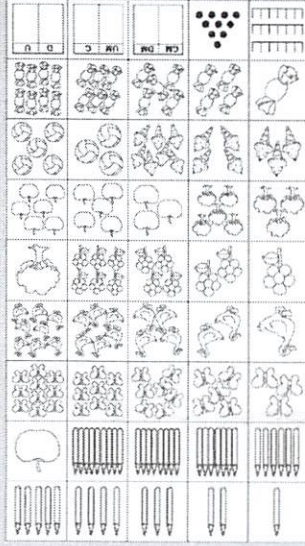

Tabuada 015

10 unidades, 3,5x4,5 cm.



Embalados de papelão em caixa 29x17x3cm

Psico-avaliação 001

12 unidades, 3,5x4,5 cm.

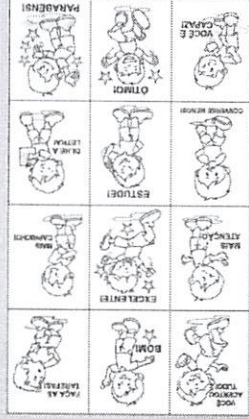

Psico-avaliação (mod. Coração) 008

10 unidades, 3,5x4,5 cm.

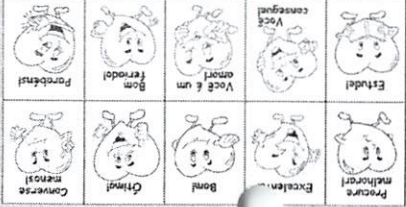

Psico-avaliação (mod. Livro) 020

10 unidades, 3,5x4,5 cm.

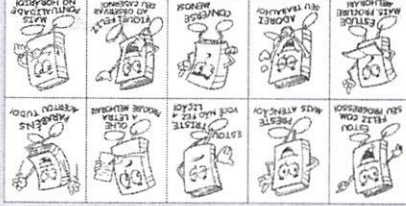

Psico-avaliação (mod. Coruja) 025

12 unidades, 3,5x4,5 cm.

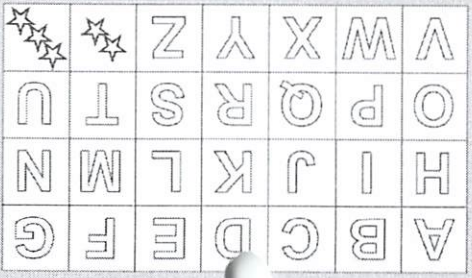
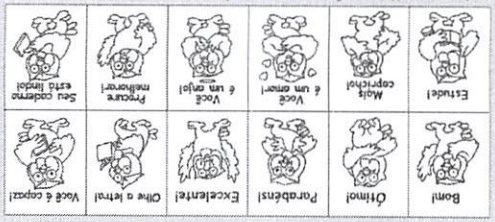

Alfabeto Maiúsculo (letra de forma) 008

28 unidades, 3,0x3,0 cm.

Auto Ditado II 027

90 unidades, 3,0x3,0 cm.

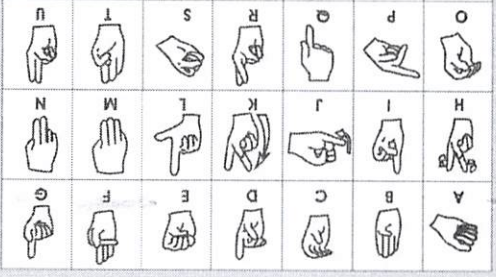

Alfabeto em Libras 062

26 unidades, 3,5x4,5 cm.

100 oppositi São mais de outros modelos. Consulte



Cédulas e Moedas do Real 037

13 unidades, 3,0x3,0x6,0 cm.

Alfabeto em Libras 062

26 unidades, 3,5x4,5 cm.

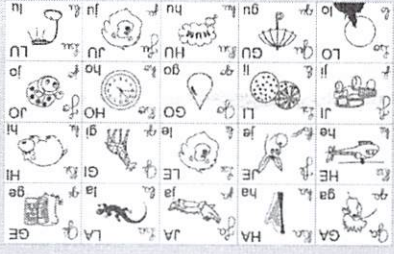

Alfabeto Silábico (2) 085

20 unidades, 3,5x4,5 cm.

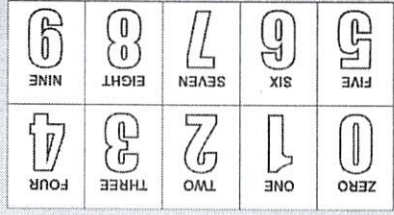

Números em Inglês 061

10 unidades, 3,5x4,5 cm.

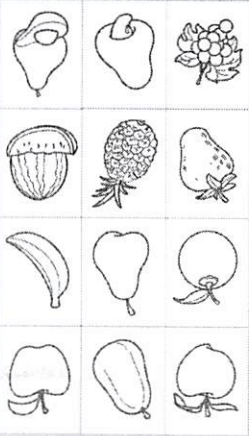

Frutas 038

12 unidades, 3,5x4,5 cm.



Bons Hábitos 060

12 unidades, 3,5x4,5 cm.



**Brinquedos Educativos** 02

**Material Educativo** 08

**Jogos** 10

**Dominós** 12

**Jogos de Memória** 14

**Estantes e Quadros** 15

**Alfabetização** 16

**Matemática** 20

**Psicomotricidade** 24

**Teatro** 26

**Espaços Educativos** 27

**Laboratório** 28

**Inclusão Social** 30

**Ginástica e Esporte** 32

**Parques e Recreação** 36

**Linha PET** 42

**Carimbos Pedagógicos** 44

Abaco Aberto | 20  
 Abaco Fechado | 20  
 Abaco Degrau | 22  
 Adição Dinâmica | 22  
 Alfabeto Degrau | 19  
 Alfabeto Dinâmico | 17  
 Alfabeto Divertido | 18  
 Alfabeto em Madeira | 16  
 Alfavéculos Coloridos em Madeira | 16  
 Alfavéculos Coloridos em Plástico | 16  
 Alfabeto Móvel em EVA | 17  
 Alfabeto Silábico | 17  
 Alinhavos - Números e Vogais | 25  
 Alinhavos Iniciação | 25  
 Alinhavos Tênis | 30  
 Animais de Encaixe (Puzzle) | 08  
 Aquarius | 37  
 Arcada Dentária | 29  
 Arquitetura & Construção | 02  
 Arrumadinho Cabide Misto | 40  
 Avião Biplano em Madeira | 04

BabyPlay | 37  
 Balança e Cesta de Compras | 07  
 Balançinha | 22  
 Balança | 39  
 Balança/Mesa Viking 4 lugares (2 em 1) | 36  
 Bambolê Colorido | 32  
 Bambolê com Guizo | 31  
 Banco Lápis | 40  
 Bandinha Rítmica | 31  
 Bate Pinos | 24  
 Bau 12 jogos | 07  
 Baú Criativo | 05  
 Baú Urso | 41  
 Baú Pedagógico | 03  
 Baú Avulso Vazio em Madeira | 03  
 Bingo de Letras em EVA | 19  
 Binóculo 4x32mm | 28  
 Blocos de Construção | 03  
 Blocos de Construção Gigantes | 02  
 Blocos de Construção e Urbanismo | 02  
 Blocos de Encaixe Vertical | 04  
 Blocos Lógicos | 23  
 Blocos Recreativos | 41  
 Brinquedoteca | 27  
 Bola de Futebol de Campo - com Guizo | 31  
 Bola de Futsal - com Guizo | 31  
 Bolas de Borracha | 35  
 Bola Futebol de Campo | 35  
 Bola Futebol de Campo - Neon | 35  
 Bola Futsal - Neon | 35  
 Bola Futsal Energy | 35  
 Bola Handebol | 35  
 Bola Vôlei Oficial | 35  
 Boliche | 06  
 Bússola com Régua | 29

Caixa Tátil | 24  
 Caixa Organizadora Criativa | 05  
 Cama Elástica | 36  
 Caminha Portátil Empilhável | 34  
 Caminha PET | 43  
 Caminhão Supertransblocos | 04  
 Cantinho da Leitura | 15

Cartão de Inclusão Social | 31  
 Cartas para Ditado | 19  
 Carrossel | 39  
 Casinha Calendário | 15  
 Castelo da Leitura | 15  
 Cavalo Marinho em plástico | 36  
 Cesto de Inclusão em Bagunzo | 36  
 Centro de Atividades | 41  
 Cerquinha | 37  
 Círculos de Frações | 21  
 Chale Royale Gold com Cerquinha | 37  
 Chinelão duplo | 32  
 Colchonete | 33  
 Cone de Trânsito | 41  
 Conjunto de Números e Sinais | 22  
 Conjunto de 6 Aramados | 24  
 Conjunto Quebra-Cuca | 07  
 Cozinha Riva Chef | 06  
 Cubo Dado com Pontos | 24  
 Cubo de Atividades | 24/25  
 Cubos de Frações | 21  
 Cubos de Encaixe | 25  
 Cubo Mosaico | 04

Deita Bebê Borboleta | 41  
 Divisão Dinâmica | 22  
 Dominó do "A ao Z" | 12  
 Dominó de Frações | 12  
 Dominó de Adição | 12  
 Dominó de Subtração | 12  
 Dominó de Multiplicação | 12  
 Dominó de Divisão | 12  
 Dominó Figuras de Animais | 12  
 Dominó Figuras de Frutas | 12  
 Dominó de Trânsito | 12  
 Dominó Associação Geométrica | 12  
 Dominó Metades | 13  
 Dominó Cor e Forma | 13  
 Dominó Tamanhos | 13  
 Dominó Posição | 13  
 Dominó Adição | 13  
 Dominó Subtração | 13  
 Dominó Quantidades | 13  
 Dominó Formas Geométricas | 13  
 Dominó Correspondência | 13  
 Dominó Multiplicação | 13  
 Dominó Divisão Silábica | 13  
 Dominó Associação de Ideias | 13  
 Dominó Gigante em Bagum | 11  
 Dominó Gigante madeira | 30  
 Dominó Gigante Braille | 30  
 Dominó Tradicional | 11

Escalada PET | 42  
 Escala Cuisenaire | 21  
 Escala Cuisenaire Individual | 21  
 Escorregador Metal | 39  
 Escorregador Plástico Grande | 36  
 Escorregador Plástico Pequeno | 36  
 Esqueleto Humano | 29  
 Esquema Corporal em EVA | 08  
 Estação Meteorológica | 29  
 Estante em Madeira | 15

Família Terap - Inclusão Social | 30

Família Terapêutica Branca | 30  
 Família Terapêutica Negra | 30  
 Fantocho de Animais Domésticos | 26  
 Fantocho de Animais Selvagens | 26  
 Fantocho de Animais do Mar | 26  
 Fantocho de Família Branca | 26  
 Fantocho de Família Negra | 26  
 Fantocho Inclusão Social | 30  
 Frações nas Frutas | 21  
 Frosty | 02

Gangorra PET | 42  
 Gangorra em metal | 39  
 Gangorra Crocodilo | 38  
 Gangorra Dog | 38  
 Gangorra Galinha - Dupla | 38  
 Gangorra Jacaré | 38  
 Gangorra Minhoca | 38  
 Gangorra Patinho em plástico | 38  
 Gangorra Patinho Dupla em plástico | 38  
 Gangorra Camelinho em plástico | 38  
 Geoplanos e Sistema de Coord. Cartesianas | 23  
 Globo Bilingue - Português/Inglês | 28  
 Globo Político Terrestre | 28  
 Globo Tátil em Braille | 28  
 Globo Terrestre Físico/Político Iluminado | 28  
 Gira-gira | 37  
 Gol (com bola) | 34  
 Goleiras - par com redes | 34

Jogo Argolas e Boca de Palhaço | 32  
 Jogo Argolas | 32  
 Jogo 4 em 1 | 10  
 Jogo 5 em 1 | 10  
 Jogo da Velha | 10  
 Jogo de Trilha | 11  
 Jogo de Ludo | 10  
 Jogo de Damas | 11  
 Jogo de Ludo em Bagum | 11  
 Jogo de Dama em Bagum | 11  
 Jogo de Pinos | 25  
 Jogo de Memória - Animais e Filhotes | 14  
 Jogo de Memória - Alf. com Objetos | 14  
 Jogo de Memória - Português/Inglês | 14  
 Jogo de Memória - Brinquedos | 14  
 Jogo de Memória - Frutas e Hortaliças | 14  
 Jogo de Memória - Meios de Transp. & Com. | 14  
 Jogo de Memória - Profissões | 14  
 Jogo de Memória - Números e Quantidades | 14  
 Jogo de Memória - Animais | 14  
 Jogo de Memória - Alf. com Animais | 14  
 Jogo Peças Futebol de Botão | 33

Labirinto | 39  
 Ligue Mania | 03  
 Linha Movimento nº 1 | 32  
 Linha Movimento nº 2 | 32  
 Lixeira Canguru | 41  
 Lixeira Plástica Seletiva | 40  
 Lixeira Sapo | 41  
 Loto Aritmético | 16  
 Loto-Leitura | 19  
 Lupa 90mm | 31

Kit Blocos | 05  
 Kit Baby Didáticos | 07  
 Kit Desenho Geométrico | 23  
 Kit de Cozinha Rosa | 06  
 Kit de Limpeza Completo | 06  
 Kit Encaixe e Desencaixe | 05  
 Kit Ferramentas Completo | 06  
 Kit Frutas | 07  
 Kit Multi-Esporte (com bola) | 34  
 Kit Psicodiversão | 07

Mapa do Brasil em EVA | 08  
 Máquina Café e Suco | 06  
 Material Dourado Completo | 20  
 Material Dourado Individual c/ 62 peças | 20  
 Material Dourado Individual c/ 111 peças | 20  
 Maxi Pega Varetas | 24  
 Mesa Aero Hockey | 35  
 Mesa de Pebolim | 33  
 Mesa de Pebolim Elite Preta | 35  
 Mesa de Pebolim Luxo | 33  
 com Varões Embutidos | 33  
 Mesa de Tênis (ping-pong) | 33  
 Mesa de Tênis Dobrável | 33  
 Mesa Tabuleiro Futebol de Botão | 33  
 Mesa PET | 43  
 Microscópio 900X | 29  
 Mini Kit de Trânsito | 08  
 Mini Market | 07  
 Mini Play Ursinho | 37  
 Mochila Plugando ideias | 03  
 Mochila Criativa | 05  
 Mochila Monta Fácil | 03  
 Montanha Russa | 04  
 Mosaico Geométrico | 23  
 MultiPlay | 37

Números Degrau | 23  
 Numerais com Pinos | 21  
 Números e Quantidades | 22

Obstáculo Pneu PET | 42  
 Olho Desmontável | 29

Painel de Atividades | 27  
 Painéis Psicomotores | 25  
 Palavras Cruzadas | 18  
 Passa Cores | 24  
 Passa Figuras | 04  
 Passarela PET | 42  
 Peixinho em plástico | 38  
 Pernas de Pau | 41  
 Petit Play Standard | 39  
 Pinos Mágicos | 02  
 Planetário Iluminado | 28  
 Playground PET Play | 42  
 Polimínios | 10  
 Prancha de Formas Geométricas | 23  
 Prancha de Seleção | 25  
 Puta Corda Infantil | 32

Quadro Valor Real | 15  
 Quebra Cabeça Animais e Filhotes | 09  
 Quebra-Cabeça Metades | 08  
 Quebra Cabeça Casal Animais - MDF | 09  
 Quebra Cabeça Silábico de Animais | 18  
 Quebra Cabeça com Pinos - Baleia | 09  
 Quebra Cabeça com Pinos - Cachorro | 09  
 Quebra Cabeça com Pinos - Carro | 09  
 Quebra Cabeça com Pinos - Elefante | 09  
 Quebra Cabeça com Pinos - Jacaré | 09  
 Quebra cabeça Urso | 09  
 Quebra cabeça Sapo | 09  
 Quebra cabeça Ratos | 09

Rampa Escalada PET | 43  
 Raquete de Frescobol em Madeira | 34  
 Régua Girafa | 15  
 Régua de Frações | 21  
 Relógio Educativo em Madeira | 08  
 Rola-Rola Bebê com Guizo | 31

Sacoléio Arquiteto | 02  
 Salto em Altura PET | 43  
 Sequência Lógica de Animais | 08  
 Slalom PET | 43  
 Sólidos Geométricos | 23  
 Subtração Dinâmica | 22

Tabela Basquete para parede | 34  
 Tabela de Basquete p/ parede | 34  
 Tabela de Basquete Regulável (com bola) | 34  
 Tabuada - Multiplicação Dinâmica | 22  
 Tabuada | 22  
 Tacos de Betes | 33  
 Tangram | 20

Tanque de Areia Jabuti | 39  
 Tapete Amarelinha | 40  
 Tatame em EVA | 40  
 Tapete Alfabético | 40  
 Teatro de Fantocho | 26  
 Teatro de Fantocho Grande | 26  
 Torre Inteligente | 10  
 Torre de Formas Geométricas | 23  
 Torre Jenga | 10  
 Torre de Hanoi | 24  
 Torre Maluca | 05

Torso Humano em 24 Partes | 29  
 Trem em Madeira | 04  
 Tubo Mania | 03  
 Túnel PET | 43  
 Túnel Lúdico | 36  
 Túnel Lúdico 4 Saídas | 36

Vamos Formar Numerais | 20  
 Vamos Formar Palavras | 18  
 Varal Tabuada | 16

Xadrez em Bagum | 11  
 Xadrez com Estojos | 11



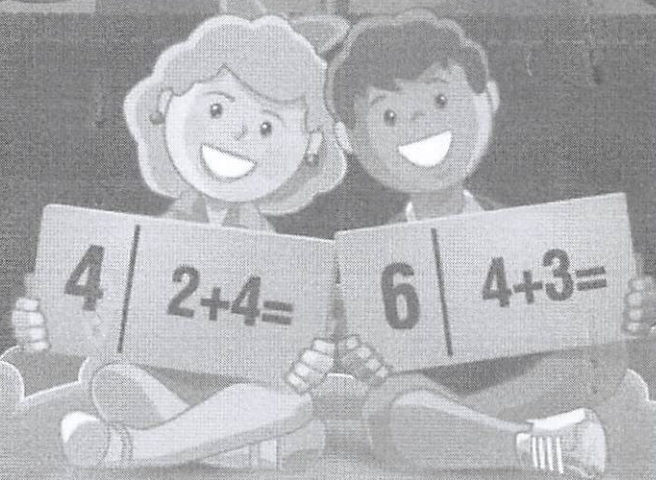

**jott play**<sup>®</sup>

*Qualidade & Confiabilidade*

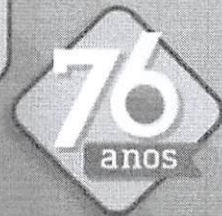

Jott Play Comércio de Brinquedos Ltda.  
Av. Ver. Toaldo Túlio, 1750 • São Braz • CEP 82300-332 • Curitiba - PR  
CNPJ 01.765.637/0001-31 • Insc. Est. 901.29781-94  
Fone: 41 3039-2285

[www.jottplay.com.br](http://www.jottplay.com.br)

001697



REPÚBLICA FEDERATIVA DO BRASIL  
ESTADO DO PARANÁ  
COMARCA DE CAPANEMA

CARTORIO DO DISTRIBUIDOR E ANEXOS  
AV. PEDRO VIRIATO PARIGOT DE SOUZA Nº 1212 - CENTRO  
CAPANEMA/PR - 85760000

TITULAR  
DIRCE STEVENS FACCIIO  
JURAMENTADOS  
MURILO KWIATKOWSKI SBARDELOTTO  
PATRICIA MICHELA THIESEN

### Certidão Negativa

Certifico, a pedido de parte interessada, que revendo os livros e arquivos de distribuição CÍVEL (Cível, Precatória, Precatória Especial, Juizado Especial), Ações: CONCORDATA E FALENCIA, RECUPERAÇÃO JUDICIAL sob minha guarda neste cartório, verifiquei NÃO CONSTAR nenhum registro em andamento contra:

**ITAMAR MAURI MULLER FI**

CNPJ 07.260.725/0001-68, no período compreendido desde 14/07/1989, até a presente data.

CAPANEMA/PR, 08 de Novembro de 2023, 13:15:08

PATRICIA MICHELA THIESEN



PATRICIA  
MICHELA  
THIESEN

Assinado digitalmente por PATRICIA  
MICHELA THIESEN  
ND: E=patriciatisen@hotmail.com, CN=  
PATRICIA MICHELA THIESEN, L=  
CAPANEMA, S=PR, C=BR  
Razão: Eu sou o autor deste documento  
Localização:  
Data: 2023.11.09 13:16:22-03'00"  
Foxit PDF Reader Versão: 2023.2.0

Custas = R\$ 51,15  
Página 0001/0001  
Criação da Comarca 29.11.1967

fs

om

J

001698





Estado do Paraná  
Secretaria de Estado da Fazenda  
Receita Estadual do Paraná

## Certidão Negativa

de Débitos Tributários e de Dívida Ativa Estadual  
Nº 032639552-25

Certidão fornecida para o CNPJ/MF: **07.260.725/0001-68**  
Nome: **ITAMAR MAURI MULLER**

Ressalvado o direito da Fazenda Pública Estadual inscrever e cobrar débitos ainda não registrados ou que venham a ser apurados, certificamos que, verificando os registros da Secretaria de Estado da Fazenda, constatamos não existir pendências em nome do contribuinte acima identificado, nesta data.

Obs.: Esta Certidão engloba todos os estabelecimentos da empresa e refere-se a débitos de natureza tributária e não tributária, bem como ao descumprimento de obrigações tributárias acessórias.

**Válida até 11/05/2024 - Fornecimento Gratuito**

A autenticidade desta certidão deverá ser confirmada via Internet  
[www.fazenda.pr.gov.br](http://www.fazenda.pr.gov.br)

fs  
om  
D

001699



**MINISTÉRIO DA FAZENDA**  
Secretaria da Receita Federal do Brasil  
Procuradoria-Geral da Fazenda Nacional

**CERTIDÃO POSITIVA COM EFEITOS DE NEGATIVA DE DÉBITOS RELATIVOS AOS TRIBUTOS  
FEDERAIS E À DÍVIDA ATIVA DA UNIÃO**

**Nome: ITAMAR MAURI MULLER**  
**CNPJ: 07.260.725/0001-68**

Ressalvado o direito de a Fazenda Nacional cobrar e inscrever quaisquer dívidas de responsabilidade do sujeito passivo acima identificado que vierem a ser apuradas, é certificado que:

1. constam débitos administrados pela Secretaria da Receita Federal do Brasil (RFB) com exigibilidade suspensa nos termos do art. 151 da Lei nº 5.172, de 25 de outubro de 1966 - Código Tributário Nacional (CTN), ou objeto de decisão judicial que determina sua desconsideração para fins de certificação da regularidade fiscal, ou ainda não vencidos; e
2. não constam inscrições em Dívida Ativa da União (DAU) na Procuradoria-Geral da Fazenda Nacional (PGFN).

Conforme disposto nos arts. 205 e 206 do CTN, este documento tem os mesmos efeitos da certidão negativa.

Esta certidão é válida para o estabelecimento matriz e suas filiais e, no caso de ente federativo, para todos os órgãos e fundos públicos da administração direta a ele vinculados. Refere-se à situação do sujeito passivo no âmbito da RFB e da PGFN e abrange inclusive as contribuições sociais previstas nas alíneas 'a' a 'd' do parágrafo único do art. 11 da Lei nº 8.212, de 24 de julho de 1991.

A aceitação desta certidão está condicionada à verificação de sua autenticidade na Internet, nos endereços <<http://rfb.gov.br>> ou <<http://www.pgfn.gov.br>>.

Certidão emitida gratuitamente com base na Portaria Conjunta RFB/PGFN nº 1.751, de 2/10/2014.  
Emitida às 08:11:05 do dia 15/01/2024 <hora e data de Brasília>.  
Válida até 13/07/2024.

Código de controle da certidão: **0430.D270.F3A8.5804**  
Qualquer rasura ou emenda invalidará este documento.

fs  
om

001700



[Voltar](#)[Imprimir](#)

### Certificado de Regularidade do FGTS - CRF

**Inscrição:** 07.260.725/0001-68  
**Razão Social:** ITAMAR MAURI MULLER  
**Endereço:** AV PORTO ALEGRE 743 / CENTRO / PLANALTO / PR / 85750-000

A Caixa Econômica Federal, no uso da atribuição que lhe confere o Art. 7, da Lei 8.036, de 11 de maio de 1990, certifica que, nesta data, a empresa acima identificada encontra-se em situação regular perante o Fundo de Garantia do Tempo de Serviço - FGTS.

O presente Certificado não servirá de prova contra cobrança de quaisquer débitos referentes a contribuições e/ou encargos devidos, decorrentes das obrigações com o FGTS.

**Validade:** 31/12/2023 a 29/01/2024

**Certificação Número:** 2023123101532446691987

Informação obtida em 12/01/2024 11:10:01

A utilização deste Certificado para os fins previstos em Lei esta condicionada a verificação de autenticidade no site da Caixa:  
**[www.caixa.gov.br](http://www.caixa.gov.br)**

## CERTIDÃO SIMPLIFICADA

### Sistema Nacional de Registro de Empresas Mercantis - SINREM

Certificamos que as informações abaixo constam dos documentos arquivados  
nesta Junta Comercial e são vigentes na data da sua expedição.

Nome Empresarial: ITAMAR MAURI MULLER - ME NIRE : 41105789261 Natureza Jurídica: Empresário (Individual)			Protocolo: PRC2318383485
NIRE (Sede) 41105789261	CNPJ 07.260.725/0001-68	Arquivamento do Ato de Inscrição 18/02/2005	Início de Atividade 01/03/2005
Endereço Completo Avenida RIO GRANDE DO SUL, Nº 1168, CENTRO-Planalto/PR- CEP85750-000			
Objeto 4753-9/00 COMÉRCIO VAREJISTA ESPECIALIZADO DE ELETRODOMÉSTICOS E EQUIPAMENTO ÁUDIO E VÍDEO; 4772-5/00 COMÉRCIO VAREJISTA DE COSMÉTICOS, PRODUTOS DE PERFUMARIA E DE HIGIENE PESSOAL; 4782-2/02 COMÉRCIO VAREJISTA DE ARTIGOS DE VIAGEM; 4754-7/01 COMÉRCIO VAREJISTA DE MÓVEIS; 7410-2/02 DESIGN DE INTERIORES; 4763-6/01 COMÉRCIO VAREJISTA DE BRINQUEDOS E ARTIGOS RECREATIVOS; 4763-6/03 COMÉRCIO VAREJISTA DE BICICLETAS E TRICICLOS, PEÇAS E ACESSÓRIOS; 4756-3/00 COMÉRCIO VAREJISTA ESPECIALIZADO DE INSTRUMENTOS MUSICAIS E ACESSÓRIOS; 6120-5/01 COMÉRCIO TELEFONIA MÓVEL CELULAR; 4774-1/00 COMÉRCIO VAREJISTA DE ARTIGOS DE ÓPTICA; 4789-0/99 COMÉRCIO VAREJISTA DE OUTROS PRODUTOS NÃO ESPECIFICADOS ANTERIORMENTE; 7319-0-99 OUTRAS ATIVIDADES DE PUBLICIDADE NÃO ESPECIFICADAS ANTERIORMENTE; 4781-4/00 COMÉRCIO VAREJISTA DE ARTIGOS DO VESTUÁRIO E ACESSÓRIOS.			
Capital R\$ 20.000,00 (vinte mil reais)			Porte ME (Microempresa)
Último Arquivamento Data 15/06/2015	Número 20153930233	Ato/eventos 002 / 021 - ALTERAÇÃO DE DADOS (EXCETO NOME EMPRESARIAL)	Situação ATIVA Status SEM STATUS
Nome do Empresário: ITAMAR MAURI MULLER Identidade: 50609677 Estado civil: SOLTEIRO(A)		CPF: 857.973.169-00 Regime de bens: NÃO INFORMADO	

Esta certidão foi emitida automaticamente em 09/11/2023, às 15:28:43 (horário de Brasília).  
Se impressa, verificar sua autenticidade no <https://www.empresafacil.pr.gov.br>, com o código 07LNNMGB.



PRC2318383485

LEANDRO MARCOS RAYSEL BISCAIA  
Secretário Geral





Prefeitura Municipal de Planalto  
SECRETARIA MUNICIPAL DE FINANÇAS  
DEPARTAMENTO DE CONTROLE FINANCEIRO

NEGATIVA

Nº 27319 / 2024

IMPORTANTE:

1. FICA RESSALVADO O DIREITO DA FAZENDA MUNICIPAL COBRAR DÉBITOS CONSTATADOS POSTERIORMENTE MESMO REFERENTE AO PERÍODO COMPREENDIDO NESTA CERTIDÃO.
2. A PRESENTE CERTIDÃO TEM VALIDADE ATÉ 12/03/2024, SEM RASURAS E NO ORIGINAL.

REVENDO OS ARQUIVOS E REGISTROS, CERTIFICAMOS QUE: O CONTRIBUINTE NADA DEVE À FAZENDA PÚBLICA MUNICIPAL RELATIVO A EMPRESA MENCIONADA ABAIXO.

Planalto, 12 de Janeiro de 2024

REQUERENTE: ITAMAR MAURI MULLER-ME

CÓDIGO DE AUTENTICAÇÃO:  
4HHJUUFFHCJZXMHQ2B7

FINALIDADE: CADASTRO E/OU CONCORRÊNCIA E/OU LICITAÇÃO

RAZÃO SOCIAL: ITAMAR MAURI MULLER- ME

INSCRIÇÃO EMPRESA	CNPJ/CPF	INSCRIÇÃO ESTADUAL	ALVARÁ
6335	07.260.725/0001-68	9033205403	840

*Handwritten signature and initials*

001703

**ENDEREÇO**

AV RIO GRANDE DO SUL, 1168 - CENTRO CEP: 85750000 Planalto - PR

**CNAE / ATIVIDADES**

Comércio varejista especializado de eletrodomésticos e equipamentos de áudio e vídeo, Comércio varejista de móveis, Comércio varejista especializado de instrumentos musicais e acessórios, Comércio varejista de brinquedos e artigos recreativos, Comércio varejista de cosméticos, produtos de perfumaria e de higiene pessoal, Comércio varejista de artigos de óptica, Comércio varejista de artigos do vestuário e acessórios, Comércio varejista de artigos de viagem, Comércio varejista de outros produtos não especificados anteriormente, Telefonia móvel celular, Outras atividades de publicidade não especificadas anteriormente, Design de interiores

*fs om*

001704





PODER JUDICIÁRIO  
JUSTIÇA DO TRABALHO

### CERTIDÃO NEGATIVA DE DÉBITOS TRABALHISTAS

Nome: ITAMAR MAURI MULLER (MATRIZ E FILIAIS)

CNPJ: 07.260.725/0001-68

Certidão nº: 2867074/2024

Expedição: 12/01/2024, às 11:10:46

Validade: 10/07/2024 - 180 (cento e oitenta) dias, contados da data de sua expedição.

Certifica-se que **ITAMAR MAURI MULLER (MATRIZ E FILIAIS)**, inscrito(a) no CNPJ sob o nº **07.260.725/0001-68**, **NÃO CONSTA** como inadimplente no Banco Nacional de Devedores Trabalhistas.

Certidão emitida com base nos arts. 642-A e 883-A da Consolidação das Leis do Trabalho, acrescentados pelas Leis ns.º 12.440/2011 e 13.467/2017, e no Ato 01/2022 da CGJT, de 21 de janeiro de 2022. Os dados constantes desta Certidão são de responsabilidade dos Tribunais do Trabalho.

No caso de pessoa jurídica, a Certidão atesta a empresa em relação a todos os seus estabelecimentos, agências ou filiais.

A aceitação desta certidão condiciona-se à verificação de sua autenticidade no portal do Tribunal Superior do Trabalho na Internet (<http://www.tst.jus.br>).

Certidão emitida gratuitamente.

#### INFORMAÇÃO IMPORTANTE

Do Banco Nacional de Devedores Trabalhistas constam os dados necessários à identificação das pessoas naturais e jurídicas inadimplentes perante a Justiça do Trabalho quanto às obrigações estabelecidas em sentença condenatória transitada em julgado ou em acordos judiciais trabalhistas, inclusive no concernente aos recolhimentos previdenciários, a honorários, a custas, a emolumentos ou a recolhimentos determinados em lei; ou decorrentes de execução de acordos firmados perante o Ministério Público do Trabalho, Comissão de Conciliação Prévia ou demais títulos que, por disposição legal, contiver força executiva.

fs om

o

001705

**ANEXO - IV**  
**DECLARAÇÃO DE GARANTIA / FORNECIMENTO**

**EDITAL DE PREGÃO Nº 072/2023**  
**PROCESSO ADMINISTRATIVO Nº 298/2023**  
**MODALIDADE: PREGÃO ELETRÔNICO**  
**TIPO: MENOR PREÇO POR ITEM**

**OBJETO: Aquisição de equipamentos e materiais permanentes, que serão adquiridos com recurso proveniente do Termo de Adesão, conforme necessidade da Secretaria Municipal de Saúde do município de Planalto PR.**

Declaramos conforme solicitado no edital em epígrafe que a empresa responsável pela assistência técnica do objeto abaixo, caso venhamos a vencer a referida licitação é:

Nome: ITAMAR MAURI MULLER  
CNPJº 07.260.725/0001-68  
Endereço: Av. Rio Grande do Sul, 1168, Centro      Telefone: 46 3555 1572  
Cidade: Planalto      Estado: Paraná

ITEM	QUANT.	UNID.	OBJETO	MARCA/ MODELO
21	05	KIT	KIT DE JOGOS E BRINQUEDOS ADAPTADOS - baú confeccionado em MDF com tampa com dobradiça e fecho medidas mínimas de 50x32x25xcm. Ideal para brinquedotecas, escolas, ambientes recreativos, quartos de crianças. No baú contém mínimo de 10 brinquedos: 01 dominó de formas geométricas 01 jogo de pinos; 01 prancha de seleção; 01 relógio; 01 bate pinos; 01 passa figuras; 01 dominó tradicional; 01 cubos de encaixe; 01 pula corda; 01 palavras cruzadas.	Jott Play

ITAMAR MAURI  
MULLER:0726072  
5000168

Assinado de forma digital por  
ITAMAR MAURI  
MULLER:07260725000168  
Dados: 2024.01.15 08:08:44  
-03'00'

001706



			Material: Madeira Categoria: Percepção visual, orientação espacial, coordenação motora.	
30	04	UN	TELEVISOR, com as seguintes especificações: apresentar no mínimo 42 polegadas, smart tv led fhd, entrada usb e hdmi, com conversor digital integrado. Garantia mínima de 12 meses.	Philco

Distancia rodoviária da sede do Município de Planalto: 0,5 km.

Planalto – PR, 15 de janeiro de 2024.

ITAMAR MAURI

MULLER:07260725000168

Assinado de forma digital por

ITAMAR MAURI

MULLER:07260725000168

Dados: 2024.01.15 08:08:55 -03'00'

---

ITAMAR MAURI MULLER  
Itamar Mauri Muller - ME  
Assinatura do Responsável pela Empresa

fs

om

o

001707

**ANEXO - IV**  
**DECLARAÇÃO DE GARANTIA / FORNECIMENTO**

**EDITAL DE PREGÃO Nº 072/2023**  
**PROCESSO ADMINISTRATIVO Nº 298/2023**  
**MODALIDADE: PREGÃO ELETRÔNICO**  
**TIPO: MENOR PREÇO POR ITEM**

**OBJETO: Aquisição de equipamentos e materiais permanentes, que serão adquiridos com recurso proveniente do Termo de Adesão, conforme necessidade da Secretaria Municipal de Saúde do município de Planalto PR.**

Pelo presente instrumento, a empresa ITAMAR MAURI MULLER - ME, CNPJ nº 07.260.725/0001-68, com sede na Av. Rio Grande do Sul, 1168, centro, Município de Planalto, estado do Paraná, através de seu representante legal Sr. ITAMAR MAURI MULLER, portador (a) da Carteira de Identidade nº 5.060.967-7 e do CPF nº 857.973.169-00, DECLARA, sob as penas da Lei, que se obriga a oferecer garantia de funcionamento do equipamento, objeto deste edital, conforme constante no Anexo I do presente Edital, pelo prazo de 12 (doze) meses, conforme os itens 16.6, 16.7 e 16.8, deste edital, contados da solicitação do equipamento, sendo que durante o período de garantia sempre através de representantes autorizados, devendo realizar substituições e reparos de toda e qualquer peça que apresente anomalia, vício ou defeito de fabricação, bem como, falhas ou imperfeições constatadas em suas características de operação, sem qualquer ônus para a administração.

Planalto – PR, 15 de janeiro de 2024.

**ITAMAR MAURI**  
**MULLER:07260725000168**

Assinado de forma digital por  
ITAMAR MAURI  
MULLER:07260725000168  
Dados: 2024.01.15 08:08:09 -03'00'

---

ITAMAR MAURI MULLER  
Itamar Mauri Muller - ME  
Assinatura do Responsável pela Empresa

*fs*  
*om*

*dp*

**001708**



**EDITAL DE PREGÃO Nº 072/2023**  
**PROCESSO ADMINISTRATIVO Nº 298/2023**  
**MODALIDADE: PREGÃO ELETRÔNICO**  
**TIPO: MENOR PREÇO POR ITEM**

**OBJETO: Aquisição de equipamentos e materiais permanentes, que serão adquiridos com recurso proveniente do Termo de Adesão, conforme necessidade da Secretaria Municipal de Saúde do município de Planalto PR.**

**ANEXO III**  
**MODELO DE DECLARAÇÃO UNIFICADA**

**A pregoeira e equipe de apoio**  
**Prefeitura Municipal de Planalto, Estado do Paraná**  
**PREGÃO ELETRÔNICO Nº 072/2023**

Pelo presente instrumento, a empresa ITAMAR MAURI MULLER - ME, CNPJ nº 07.260.725/0001-68, com sede na Av. Rio Grande do Sul, 1168, centro, Município de Planalto, estado do Paraná, através de seu representante legal infra-assinado, que:

(X) Declara, sob as penas do artigo 299 do Código Penal, que se enquadra na situação de microempresa, empresa de pequeno porte ou cooperativa, nos termos da Lei Complementar nº 123/06, alterada pela Lei Complementar nº 147/14, bem assim que inexistem fatos supervenientes que conduzam ao seu desenquadramento desta situação.

1) Declaramos, para os fins do disposto no inciso XXXIII do art. 7º da Constituição Federal, não empregamos menores de dezoito anos em trabalho noturno, perigoso ou insalubre e nem menores de dezesseis anos, em qualquer trabalho, salvo na condição de aprendiz, a partir dos quatorze anos de idade, em cumprimento ao que determina o inciso V do art. 27 da Lei nº 8.666/93, acrescida pela Lei nº 9.854/99.

2) Declaramos, para os fins que até a presente data inexistem fatos supervenientes impeditivos para habilitação no presente processo licitatório, estando ciente da obrigatoriedade de declarar ocorrências posteriores.

3) Declaramos, para os fins que a empresa não foi declarada inidônea por nenhum órgão público de qualquer esfera de governo, estando apta a contratar com o poder público.

4) Declaramos, para os devidos fins que não possuímos em nosso quadro societário e de empregados, servidor ou dirigente de órgão ou entidade contratante ou responsável pela licitação, nos termos do inciso III, do artigo 9º da Lei nº 8.666, de 21 de junho de 1993.

5) Comprometo-me a manter durante a execução do contrato, em compatibilidade com as obrigações assumidas, todas as condições de habilitação e qualificação exigidas na licitação.

6) Declaramos para os devidos fins de direito, na qualidade de Proponente dos procedimentos licitatórios, instaurados por este Município, que o(a) responsável

ITAMAR MAURI  
MULLER:07260  
725000168

Assinado de forma digital  
por ITAMAR MAURI  
MULLER:0726072500016  
8  
Dados: 2024.01.15  
08:12:02 -03'00'

001709

legal da empresa é o Sr. ITAMAR MAURI MULLER, Portador do RG sob nº 5.060.967-7 e CPF nº 857.973.169-00, cuja função/cargo é sócio administrador, **responsável pela assinatura do Contrato**.

7) Declaramos para os devidos fins que **NENHUM** sócio desta empresa exerce cargo ou função pública impeditiva de relacionamento comercial com a Administração Pública.

8) Declaramos de que a empresa não contratará empregados com incompatibilidade com as autoridades contratantes ou ocupantes de cargos de direção ou de assessoramento até o terceiro grau, na forma da Súmula Vinculante nº 013 do STF (Supremo Tribunal Federal).

9) Declaramos para os devidos fins que em caso de qualquer comunicação futura referente a este processo licitatório, bem como em caso de eventual contratação, **concordo que o Contrato** seja encaminhado para o seguinte endereço:

**E-mail: itamarmuller46@gmail.com**

**Telefone: (46) 99926-0159 (whatsapp)**

10) Caso altere o citado e-mail ou telefone comprometo-me em protocolizar pedido de alteração junto ao Sistema de Protocolo deste Município, sob pena de ser considerado como intimado nos dados anteriormente fornecidos.

11) Declaro que o senhor ITAMAR MAURI MULLER, portador(a) do CPF/MF sob n.º 857.973.169-00, para ser o responsável para acompanhar a execução da **Contrato**, referente ao Pregão Eletrônico n.º 072/2023 e todos os atos necessários ao cumprimento das obrigações contidas no instrumento convocatório, seus Anexos e na Ata de Registro de Preços/Contrato.

Planalto – PR, 15 de janeiro de 2024.

ITAMAR MAURI  
MULLER:07260725000  
168

Assinado de forma digital por  
ITAMAR MAURI  
MULLER:07260725000168  
Dados: 2024.01.15 08:12:13 -03'00'

---

ITAMAR MAURI MULLER  
Itamar Mauri Muller - ME  
Assinatura do Responsável pela Empresa

fs  
001710





**MINISTÉRIO DA FAZENDA**  
Secretaria da Receita Federal do Brasil  
Procuradoria-Geral da Fazenda Nacional

**CERTIDÃO POSITIVA COM EFEITOS DE NEGATIVA DE DÉBITOS RELATIVOS AOS TRIBUTOS  
FEDERAIS E À DÍVIDA ATIVA DA UNIÃO**

**Nome: ITAMAR MAURI MULLER**  
**CNPJ: 07.260.725/0001-68**

Ressalvado o direito de a Fazenda Nacional cobrar e inscrever quaisquer dívidas de responsabilidade do sujeito passivo acima identificado que vierem a ser apuradas, é certificado que:

1. constam débitos administrados pela Secretaria da Receita Federal do Brasil (RFB) com exigibilidade suspensa nos termos do art. 151 da Lei nº 5.172, de 25 de outubro de 1966 - Código Tributário Nacional (CTN), ou objeto de decisão judicial que determina sua desconsideração para fins de certificação da regularidade fiscal, ou ainda não vencidos; e
2. não constam inscrições em Dívida Ativa da União (DAU) na Procuradoria-Geral da Fazenda Nacional (PGFN).

Conforme disposto nos arts. 205 e 206 do CTN, este documento tem os mesmos efeitos da certidão negativa.

Esta certidão é válida para o estabelecimento matriz e suas filiais e, no caso de ente federativo, para todos os órgãos e fundos públicos da administração direta a ele vinculados. Refere-se à situação do sujeito passivo no âmbito da RFB e da PGFN e abrange inclusive as contribuições sociais previstas nas alíneas 'a' a 'd' do parágrafo único do art. 11 da Lei nº 8.212, de 24 de julho de 1991.

A aceitação desta certidão está condicionada à verificação de sua autenticidade na Internet, nos endereços <<http://rfb.gov.br>> ou <<http://www.pgfn.gov.br>>.

Certidão emitida gratuitamente com base na Portaria Conjunta RFB/PGFN nº 1.751, de 2/10/2014.

Emitida às 08:49:11 do dia 18/01/2023 <hora e data de Brasília>.

Válida até 17/07/2023.

Código de controle da certidão: **DC3D.C052.2905.3754**

Qualquer rasura ou emenda invalidará este documento.

*ds om*  
*P*  
001711

## PROSPECTO E INFORMAÇÕES SOBRE OS PRODUTOS

EDITAL DE PREGÃO Nº 072/2023  
PROCESSO ADMINISTRATIVO Nº 298/2023  
MODALIDADE: PREGÃO ELETRÔNICO  
TIPO: MENOR PREÇO POR ITEM

**OBJETO:** Aquisição de equipamentos e materiais permanentes, que serão adquiridos com recurso proveniente do Termo de Adesão, conforme necessidade da Secretaria Municipal de Saúde do município de Planalto PR.

**ITEM 30 – TELEVISOR,** com as seguintes especificações: apresentar no mínimo 42 polegadas, smart tv led fhd, entrada usb e hdmi, com conversor digital integrado. Garantia mínima de 12 meses.



fs om  
001712



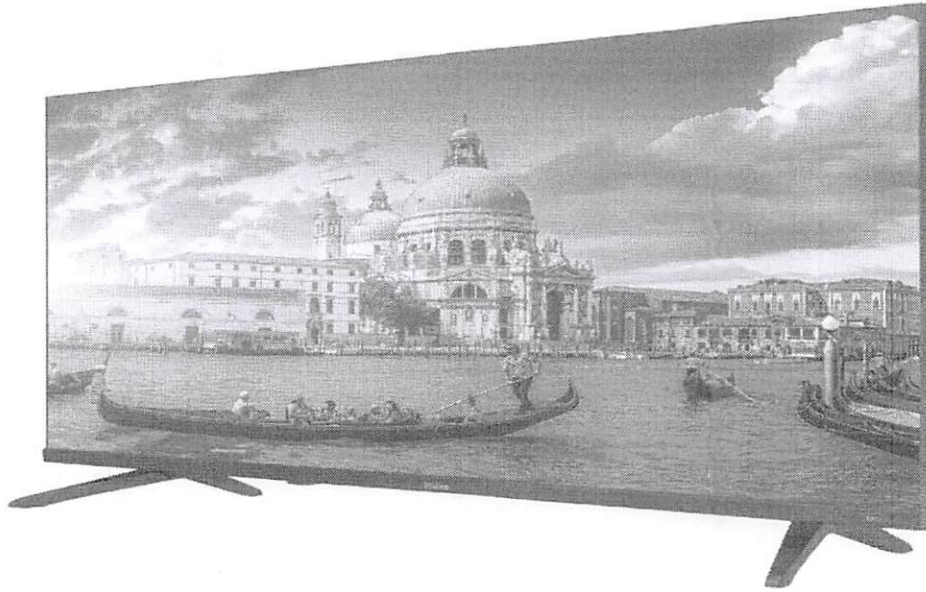

45 Am

Q

001713

Um som que o rodeia

Você sentirá que vem de todas as direções possíveis, o que enriquece a percepção disso. O diálogo de sua série de fim de semana ou a música de seus cantores favoritos assumirá um significado diferente.

Além de assistir TV

Sua função Screen Share permite duplicar a tela do seu smartphone, tablet ou PC para aparecer na sua TV. Desta forma, você poderá visualizar todo tipo de conteúdo: material audiovisual, documentos de trabalho, e-mails e muito mais.

Com a TV Smart Led Philco 43" Full Hd Android PTV43E30AGSBLF veja seus filmes em alta qualidade. Assista, jogue, navegue e explore todo o potencial do seu dispositivo móvel espelhado em sua Fast Smart Android TV.

#### CARACTERISICAS TÉCNICAS:

- TV Backlight D-LED 43"
- Resolução: FullHD (1920 X 1080)
- Tempo de resposta: 9,5 ms
- Ângulo de Visão: 170°(H) x 170°(V)
- Brilho: 260 cd/m<sup>2</sup>
- Contraste dinâmico: 1.200.000:1
- Frequência da Tela: 60Hz
- Potência do Alto-Falante: 10Wrms x 2, total 20 Wrms
- Formato da Tela: 16:9
- Sistema de cores: PAL-M, PAL-N, NTSC
- Furação Vesa: 200x200mm
- WIFI e Bluetooth integrado

#### CONEXÕES:

- Entrada de vídeo e áudio estéreo (RCA)
- 1 entrada HDMI 2.0 e 1 entrada HDMI 2.0 (ARC)2, total de 2 entradas

Om

fs

J

001714



- Entrada RF para TV aberta (Digital e Analógica) e TV à cabo
- 2 entradas USB 2.0 : reproduz filmes, músicas e fotos
- 1 entrada S/PDIF out Optical
- 1 entrada Ethernet
- Menu nos idiomas Português e Inglês
- Busca automática de canais
- Recepção em ATV, DTV e CATV
- Conversor digital integrado
- Equalizadores de som e imagem predefinidos
- Ajustes de temperatura de cor
- Nivelador automático de volume
- SDR para HDR: corrige imagem para melhor performance

Itens inclusos:

-1 Smart TV Philco 43"

-1 Controle remoto

-1 Cabo de alimentação AC

Acessórios

Manual de Instruções em Português

Parafusos da base e Base

Planalto – PR, 15 de janeiro de 2024.

ITAMAR MAURI  
MULLER:07260725000168

Assinado de forma digital por ITAMAR  
MAURI MULLER:07260725000168  
Dados: 2024.01.15 08:36:46 -03'00'

---

ITAMAR MAURI MULLER  
Itamar Mauri Muller - ME  
Assinatura do Responsável pela Empresa

*am*

*fs*

*P*

001715

**ATENÇÃO!**

NO RODAPÉ DESTA PÁGINA ESTÁ LISTADO E DIVIDIDO POR ÁREA, OS PONTOS OBRIGATORIOS DE CONFERÊNCIA. POR FAVOR SE ATENTAR AOS SEUS.

**Philco**  
Fast SMARTTV

VELOCIDADE DE RESPOSTA **50% MAIS RÁPIDA**

**BORDA INFINITA**  
Mais do que apenas uma borda infinita, a TV Philco oferece uma experiência de imersão total.

MUITO MAIS RÁPIDA

43" LED FULL HD

androidtv

- Google Play
- Chromecast built-in
- Google Assistant

Acesso rápido aos principais serviços de streaming\*

YouTube NETFLIX globoplay prime video

Dolby AUDIO  
Som de cinema na sua casa

TV PTV43E30AGSBLF LED - 099433036 - 0913156114032

**Philco**  
43" FULL HD FULLY SMART TV

PRODUTO	Natan	Wesley	22/09/2023	0	Liberação de arguente	Natan	22/09/2023
PRODUTO	TV PTV43E30AGSBLF LED	099433036					
PRODUTO	Lâmina digital	6544-00-06	0				

COMBINADO / APROVAÇÃO		
DESENVOLVIMENTO	ENGENHARIA	MARKETING
- INFORMAÇÕES GERAIS E TÉCNICAS - NOME DO PRODUTO - FOTOS - RESPONSABILIDADE	- INFORMAÇÕES GERAIS E TÉCNICAS - NOME DO PRODUTO	- ANÁLISE DE LAYOUT - DETALHES - TESTES / GRAMÁTICA - INTERAÇÕES VISUAIS - COSTES

ESTE DESENHO É PROPRIEDADE EXCLUSIVA DA BRITANIA TELEFÔNICOS S.A. E NÃO PODERÁ SER UTILIZADO POR TERCEIROS.

**Philco**

**Informações do Produto**

Smart TV Philco 43" PTV43E30AGSBLF Full HD Android Led HDMI  
Smart TV Philco 43" PTV43E30AGSBLF Full HD Android Led HDMI

Marca pioneira na indústria de tecnologia e eletrodomésticos em todo o mundo, a Philco é sinônimo de qualidade e inovação constante. Oferece uma ampla gama de televisores, projetados e criados para proporcionar o máximo conforto aos seus consumidores.

Com Smart TV PTV43E30AGSBLF você poderá acessar os aplicativos onde seu conteúdo favorito está localizado. Além disso, você pode navegar na web, interagir em redes sociais e se divertir com jogos de vídeo.

Mergulhe na tela

Sua resolução Full HD apresenta imagens com grande detalhe e alta definição. Agora tudo o que você vê ganhará vida com brilho e cores mais reais.

om

fs

pd

001716





Sistema de Cadastramento Unificado de Fornecedores - SICAF

Relatório de Ocorrências Ativas

**Dados do Fornecedor**

CNPJ: 10.633.441/0001-84 DUNS®: 899788573  
Razão Social: FUSAO COMERCIO DE PRODUTOS ODONTOLOGICOS LTDA  
Nome Fantasia: FUSAO DENTAL  
Situação do Fornecedor: Credenciado

**Ocorrência 1:**

Tipo Ocorrência: Advertência - Lei nº 8666/93, art. 87, inc. I  
UASG Sancionadora: 987933 - PREF.MUN.DE UBIRATA - PR  
Data Aplicação: 01/09/2020  
Número do Processo: PAAR nº. 06/2020  
Descrição/Justificativa: Ensejou o retardamento do andamento da licitação.



Sistema de Cadastramento Unificado de Fornecedores - SICAF

Relatório de Ocorrências Ativas Impeditivas de Licitar

**Dados do Fornecedor**

CNPJ: 10.633.441/0001-84 DUNS®: 899788573  
Razão Social: FUSAO COMERCIO DE PRODUTOS ODONTOLOGICOS LTDA  
Nome Fantasia: FUSAO DENTAL  
Situação do Fornecedor: Credenciado

Nenhum registro de Ocorrência Ativa encontrado para o fornecedor

om

fs  
p

001718





Sistema de Cadastramento Unificado de Fornecedores - SICAF

Relatório de Prováveis Ocorrências Impeditivas Indiretas do Fornecedor

**Dados do Fornecedor**

CNPJ: 10.633.441/0001-84 DUNS®: 899788573  
Razão Social: FUSAO COMERCIO DE PRODUTOS ODONTOLOGICOS LTDA  
Nome Fantasia: FUSAO DENTAL  
Situação do Fornecedor: Credenciado

Nenhum registro de Ocorrência Impeditiva Indireta encontrado para o fornecedor.

*Om*

*q*

*fs*

001719



## Sistema de Cadastramento Unificado de Fornecedores - SICAF

### Declaração

Declaramos para os fins previstos na Lei nº 8.666, de 1993, conforme documentação registrada no SICAF, que a situação do fornecedor no momento é a seguinte:

#### Dados do Fornecedor

CNPJ: 10.633.441/0001-84 DUNS®: 899788573  
Razão Social: FUSAO COMERCIO DE PRODUTOS ODONTOLOGICOS LTDA  
Nome Fantasia: FUSAO DENTAL  
Situação do Fornecedor: Credenciado Data de Vencimento do Cadastro: 24/10/2024  
Natureza Jurídica: SOCIEDADE EMPRESÁRIA LIMITADA  
MEI: Não  
Porte da Empresa: Micro Empresa

#### Ocorrências e Impedimentos

Ocorrência: Consta  
Impedimento de Licitar: Nada Consta  
Ocorrências Impeditivas indiretas: Nada Consta  
Vínculo com "Serviço Público": Nada Consta

#### Níveis cadastrados:

Documento(s) assinalado(s) com "\*" está(ão) com prazo(s) vencido(s).

Fornecedor possui alguma pendência no Nível de Cadastramento indicado. Verifique mais informações sobre pendências nas funcionalidades de consulta.

Automática: a certidão foi obtida através de integração direta com o sistema emissor. Manual: a certidão foi inserida manualmente pelo fornecedor.

##### I - Credenciamento

##### II - Habilitação Jurídica (Possui Pendência)

##### III - Regularidade Fiscal e Trabalhista Federal

Receita Federal e PGFN	Validade:	20/02/2024	Automática
FGTS	Validade:	29/01/2024	Automática
Trabalhista ( <a href="http://www.tst.jus.br/certidao">http://www.tst.jus.br/certidao</a> )	Validade:	20/01/2024	Automática

##### IV - Regularidade Fiscal Estadual/Distrital e Municipal (Possui Pendência)

Receita Estadual/Distrital	Validade:	08/12/2016 (*)
Receita Municipal	Validade:	06/01/2017 (*)

##### V - Qualificação Técnica

##### VI - Qualificação Econômico-Financeira (Possui Pendência)

Sem Informação

Emitido em: 16/01/2024 09:09

CPF: 068.XXX.XXX-40 Nome: CARLA SABRINA RECH MALINSKI

Ass: \_\_\_\_\_

1 de 1

001720





Sistema de Cadastramento Unificado de Fornecedores - SICAF

Relatório Nível V - Qualificação Técnica

Dados do Fornecedor

CNPJ: 10.633.441/0001-84 DUNS®: 899788573  
Razão Social: FUSAO COMERCIO DE PRODUTOS ODONTOLOGICOS LTDA  
Nome Fantasia: FUSAO DENTAL  
Situação do Fornecedor: Credenciado

Dados do Nível

Situação do Nível: Cadastrado

Entidades de Classe

Entidade e UF	Nº Registro	Data de Validade
CRF/PR	21194	31/03/2017

## À PREFEITURA MUNICIPAL DE PLANALTO – PARANÁ

### ANEXO III PREGÃO ELETRÔNICO Nº 072/2023

### DECLARAÇÕES UNIFICADAS

A empresa **Fusão Comércio de Produtos Odontológicos Ltda**, inscrita no CNPJ nº 10.633.441/0001-84, com sede na Av. Brasil, Nº 8594, Coqueiral – Cascavel - Paraná, fone (045) 33267242 fax (045) 3096-0173 através de seu Representante legal o Srº Pedro Arana, portador da Carteira de Identidade Nº 4.358.320-4 SSP/PR e do CPF Nº 614.799.429-87.

Declara, sob as penas do artigo 299 do Código Penal, que se enquadra na situação de empresa de pequeno porte, nos termos da Lei Complementar nº 123/06, alterada pela Lei Complementar nº 147/14, bem assim que inexistem fatos supervenientes que conduzam ao seu desenquadramento desta situação.

1) Declaramos, para os fins do disposto no inciso XXXIII do art. 7º da Constituição Federal, não empregamos menores de 18 (dezoito) anos em trabalho noturno, perigoso ou insalubre e nem menores de 16 (dezesesseis) anos, em qualquer trabalho, nem na condição de aprendiz, a partir dos 14 (quatorze) anos de idade, em cumprimento ao que determina o inciso V do art. 27 da Lei nº 8.666/93, acrescida pela Lei nº 9.854/99.

2) Declaramos, para os fins que até a presente data inexistem fatos supervenientes impeditivos para habilitação no presente processo licitatório, estando ciente da obrigatoriedade de declarar ocorrências posteriores.

3) Declaramos, para os fins que a empresa não foi declarada inidônea por nenhum órgão público de qualquer esfera de governo, estando apta a contratar com o poder público.

4) Declaramos, para os devidos fins que não possuímos em nosso quadro societário e de empregados, servidor ou dirigente de órgão ou entidade contratante ou responsável pela licitação, nos termos do inciso III, do artigo 9º da Lei nº 8.666, de 21 de junho de 1993.

5) Comprometo-me a manter durante a execução do contrato, em compatibilidade com as obrigações assumidas, todas as condições de habilitação e qualificação exigidas na licitação.

6) Declaramos, para os devidos fins de direito, na qualidade de Proponente dos procedimentos licitatórios, instaurados por este Município, que o responsável legal da

om  
ds  
D

001722



empresa é o Sr Pedro Arana, portador da Carteira de Identidade N° 4.358.320-4 SSP/PR e do CPF N° 614.799.429-87 cuja função/cargo é sócio administrador, responsável pela assinatura da Ata de Registro de Preços/contrato.

7) Declaramos, para os devidos fins que em caso de qualquer comunicação futura referente a este processo licitatório, bem como em caso de eventual contratação, concordo que a Ata de Registro de Preços/Contrato seja encaminhado para o seguinte endereço:

E-mail: fusaodental@hotmail.com

Telefone: (45) 3326-7242

8) Caso altere o citado e-mail ou telefone comprometo-me em protocolizar pedido de alteração junto ao Sistema de Protocolo deste Município, sob pena de ser considerado como intimado nos dados anteriormente fornecidos.

9) Nomeamos e constituímos o senhor Pedro Arana, portador da Carteira de Identidade N° 4.358.320-4 SSP/PR e do CPF N° 614.799.429-87 para ser o responsável para acompanhar a execução da Ata de Registro de Preços/contrato, referente ao Pregão Eletrônico n.º N° 072/2023 e todos os atos necessários ao cumprimento das obrigações contidas no instrumento convocatório, seus Anexos e na Ata de Registro de Preços/Contrato.

Por ser a expressão da verdade, firmo a presente.

Cascavel, 11 de janeiro de 2024.

**PEDRO**  
**ARANA:6147**  
**9942987**

Assinado digitalmente por PEDRO  
ARANA:61479942987  
ND: C=BR, O=ICP-Brasil, OU=Secretaria da  
Receita Federal do Brasil - RFB, OU=RFB e-CPF  
A1: OU=AC SERASA RFB, OU=27083365000183,  
OU=VIDECONFERENCIA, CN=PEDRO  
ARANA:61479942987  
Razão: Eu sou o autor deste documento  
Localização:  
Data: 2024.01.11 09:50:38-03'00'  
Foxit PDF Reader Versão: 2023.3.0

Fusão Comércio de Produtos Odontológicos Ltda  
Representante legal – Pedro Arana  
CPF: 614.799.429-87 RG: 4.358.320-4 SSP/PR

001723

Dados da Empresa Nacional

**Razão Social**

FUSÃO COMÉRCIO DE PRODUTOS ODONTOLÓGICOS LTDA

**CNPJ**

10.633.441/0001-84

**Nome Fantasia**

FUSÃO PRODUTOS ODONTOLÓGICOS

**Endereço na Internet**

www.dentalfusao.com.br

**SAC**

**Endereço Completo**

AVENIDA BRASIL, 8594 - COQUEIRAL CEP: 85.807-030

**Cidade/UF**

CASCADEL/PR

**Responsável Técnico**

GABRIELLI ELOISY DE CASTILHO MAGALHÃES

**Responsável Legal**

PEDRO ARANA

Dados do Cadastro

**Cadastro Nº**

8.06993-5 (GWX997XL8MX3)

**Data do Cadastro**

13/12/2010

**Situação**

Ativa

**Nº do Processo**

25023.109278/2010-48

**Cadastro**

8 - Produtos para Saúde  
(Correlatos)

**Atividades / Classes**

**Armazenar**

- Correlatos

**Distribuir**

- Correlatos

**Expedir**

- Correlatos

Voltar

om

ps

001724



Dados da Empresa Nacional

**Razão Social**

FUSÃO COMÉRCIO DE PRODUTOS ODONTOLÓGICOS LTDA

**CNPJ**

10.633.441/0001-84

**Nome Fantasia**

FUSÃO PRODUTOS ODONTOLÓGICOS

**Endereço na Internet**

www.dentalfusao.com.br

**SAC**

**Endereço Completo**

AVENIDA BRASIL, 8594 - COQUEIRAL CEP: 85.807-030

**Cidade/UF**

CASCAVEL/PR

**Responsável Técnico**

GABRIELLI ELOISY DE CASTILHO MAGALHÃES

**Responsável Legal**

PEDRO ARANA

Dados do Cadastro

**Cadastro Nº**

2.05666-1

**Data do Cadastro**

20/12/2010

**Situação**

Ativa

**Nº do Processo**

25023.109279/2010-77

**Cadastro**

2 - Cosmético

**Atividades / Classes**

**Armazenar**

- Cosméticos
- Produtos de Higiene
- Perfumes

**Distribuir**

- Cosméticos
- Produtos de Higiene
- Perfumes

**Expedir**

- Cosméticos
- Produtos de Higiene
- Perfumes

om

fs

of

001726

Voltar

Om

fs

*[Handwritten signature]*

001727



Dados da Empresa Nacional

**Razão Social**

FUSÃO COMÉRCIO DE PRODUTOS ODONTOLÓGICOS LTDA

**CNPJ**

10.633.441/0001-84

**Nome Fantasia**

FUSÃO PRODUTOS ODONTOLÓGICOS

**Endereço na Internet**

www.dentalfusao.com.br

**SAC**

**Endereço Completo**

AVENIDA BRASIL, 8594 - COQUEIRAL CEP: 85.807-030

**Cidade/UF**

CASCADEL/PR

**Responsável Técnico**

GABRIELLI ELOISY DE CASTILHO MAGALHÃES

**Responsável Legal**

PEDRO ARANA

Dados do Cadastro

**Cadastro Nº**

1.09289-6

**Data do Cadastro**

01/10/2012

**Situação**

Ativa

**Nº do Processo**

25351.427291/2012-54

**Cadastro**

1 - Medicamento

**Atividades / Classes**

**Armazenar**

- Medicamento

**Distribuir**

- Medicamento

**Expedir**

- Medicamento

Voltar

om

fs

JP

001728

Dados da Empresa Nacional

**Razão Social**

FUSÃO COMÉRCIO DE PRODUTOS ODONTOLÓGICOS LTDA

**CNPJ**

10.633.441/0001-84

**Nome Fantasia**

FUSÃO PRODUTOS ODONTOLÓGICOS

**Endereço na Internet**

www.dentalfusao.com.br

**SAC**

**Endereço Completo**

AVENIDA BRASIL, 8594 - COQUEIRAL CEP: 85.807-030

**Cidade/UF**

CASCADEL/PR

**Responsável Técnico**

GABRIELLI ELOISY DE CASTILHO MAGALHÃES

**Responsável Legal**

PEDRO ARANA

Dados do Cadastro

**Cadastro Nº**

3.04578-9

**Data do Cadastro**

20/12/2010

**Situação**

Ativa

**Nº do Processo**

25023.109280/2010-47

**Cadastro**

3 - Saneantes

**Atividades / Classes**

**Armazenar**

- Saneante Domis.

**Distribuir**

- Saneante Domis.

**Expedir**

- Saneante Domis.

Voltar

om

fs

op

001729