



MUNICÍPIO DE PLANALTO

CNPJ Nº 76.460.526/0001-16

Praça São Francisco de Assis, 1583

Fone/Fax: (046) 3555-8100

85750-000

PLANALTO

PARANÁ

PARECER JURÍDICO

RELATÓRIO

Senhor Prefeito,

À apreciação deste Procurador Jurídico do processo administrativo referente à contratação de peças para máquinas pesadas para o Município de Planalto-PR.

Inicialmente, antes de adentrar ao mérito do presente processo licitatório, é necessário que seja realizada complementação de pesquisa de preços, a fim de que se possa atender de uma melhor maneira o princípio da economicidade, visto tratar-se de um processo licitatório com valor inicial de R\$ 1.224.596,20, **sendo prudente a realização de pesquisa junto ao Banco de Preços e contratos com municípios vizinhos, visto tratar-se de itens comuns que provavelmente os demais municípios adquirem constantemente.**

Referidos itens podem, ainda, ser encontrados facilmente na internet, podendo ser utilizado referidas pesquisas em conjunto para basilar os preços a serem lançados, cabendo à CPL analisar cada item isoladamente quando do lançamento do valor (média ou menor preço), excluindo-se os orçamentos com valor muito superior aos demais.

Além disso, é necessário que seja mencionado na minuta do edital que os códigos informados tratam-se de referência das peças que se pretendem ser licitadas (se for isso o caso, pois não há qualquer explicação na minuta), cabendo à CPL a conferência dos itens, pois alguns estão, inclusive, em outra língua.

É o parecer que submeto à consideração superior.
Planalto/PR, 04 de junho de 2019.

JOÃO ANDERSON KLAUCK

Procurador Jurídico – OAB/PR n. 61.323



MUNICIPIO DE PLANALTO

CNPJ Nº 76.460.526/0001-16

Praça São Francisco de Assis, 1583 - CEP: 85.750-000

e-mail: planalto@rline.com.br

Fone: (046) 3555-8100 - Fax: (46) 3555-8101

PLANALTO

PARANÁ

PESQUISA DE PREÇOS REALIZADA POR AMOSTRAGEM EM FONTES DIVERSAS

Conforme solicitado pela comissão de licitações, segue pesquisa de preços realizada em sites da internet e contato telefônico com fornecedores diferente dos já encartados no processo inicial.

TRATOR DE PNEU MF86 HS

CÓDIGO	PEÇA	VALOR
022638N1	REDUZIDA COMPLETA TRA	2252,02
022742S1	CJTOLDO CHAPA	1641,22
022847T1	TOLDO	648,00
023411N1	CJ ENGRENAGEM TRANSMI	763,31
023782N1	CJ ESPACADOR (CXTRA	8712,43
024305N1	CJ COMP TANQUE COMB	1414,42
024470T1	RADIADOR OLEO RETRO E	1473,79
024475T4	COMANDO HIDRAULICO	4181,63

MOTONIVELADORA CAT 120K

CÓDIGO	PEÇA	VALOR
3096942	ÓLEO HIDRAULICO	
3E9848	ÓLEO MOTOR	
7X7855	ÓLEO TRANSMISSÃO	
7X7858	ÓLEO TANDEN	
0R7197	TURBINA	2163,20
1029392	VIDRO	
10373131	EIXO	
1473309	PONTA	1625,70
1593141	BOMBA	1257,12
1861525	VALVULA	
5D9558	BORDA CORTANTE	
5T0735	CORRENTE	1697,45
7C3693	SILENCIOSO	
0R8682	INJETOR	3383,08
1243240	PINO	300,00

MOTONIVELADORA NEWHOLLAND RG140B

CÓDIGO	PEÇA	VALOR
73125517	GUIA DO CIRCULO	



MUNICIPIO DE PLANALTO

CNPJ Nº 76.460.526/0001-16

Praça São Francisco de Assis, 1583 - CEP: 85.750-000

e-mail: planalto@rline.com.br

Fone: (046) 3555-8100 - Fax: (46) 3555-8101

PLANALTO

PARANÁ

75237123	EIXO TRASEIRO	
75239787	TAMPA	
73064718	EMBREGEM	1570,00
73064715	ENGRENAGEM	
87625345	DISCO FREIO	381,00
87625346	DISCO FREIO	343,00
73125501	EIXO GIRO	1135,00
73166453	SILENCIOSO	
73164453	ESCAPAMENTO	

RETROESCAVADEIRA JCB 3C

CÓDIGO	PEÇA	VALOR
20/925552	BOMBA	998,55
914/86200	CARDAN	8520,00
450/10205	COROA	1095,00
123/03138	COXIM	250,94
914/86202	CRUZETA	120,88
531/03205	DENTE DA LAMINA.	77,36
459/50431	EIXO	
914/6203	FLANGE	552,00
	KIT PINO/BUCHA DIANTEIRO	
	KIT PINO/BUCHA TRASEIRO	

RETROESCAVADEIRA NEWHOLLAND LB90

CÓDIGO	PEÇA	VALOR
9968311	BOMBA TORQUE	619,88
85805974	BARRA DIREÇÃO	249,00
85806003	CUBO DIANTEIRO	298,71
81874462	PISTÃO FREIO	314,64
75238130	LAMINA 16 FUIROS	585,12
85817620	CONVERSOR TORQUE	
83958890	COROA E PINHÃO DIFERENCIAL TRASEIRO	
9968280	EIXO TRANSMISSÃO	900,00
KIT	KIT PINO/BUCHA TRASEIRO	

RETROESCAVADEIRA NEWHOLLAND B95B

CÓDIGO	PEÇA	VALOR
28 56 017	CABEÇOTE DO MOTOR	8171,19



MUNICIPIO DE PLANALTO

CNPJ N° 76.460.526/0001-16

Praça São Francisco de Assis, 1583 - CEP: 85.750-000

e-mail: planalto@rline.com.br

Fone: (046) 3555-8100 - Fax: (46) 3555-8101

PLANALTO

PARANÁ

28 56 819	BIELA DO MOTOR	
28 55 623	PISTÃO DO MOTOR	488,66
28 52 068	TURBINA	1853,59
18 53 77A1	HELICE DO MOTOR	449,99
87 67 33 41	RADIADOR DE AGUA	
84 203 713	CONJUNTO DE COROA E PINHÃO DIFERENCIAL TRASEIRO	3639,00
87 31 55 29	CILINDRO TRASEIRO DO GIRO DA LANÇA TRASEIRA	
87 38 20 83	CILINDRO RECOLHIMENTO DA CONCHA TRASEIRA	
87 49 95 60	CILINDRO LEVANTAMENTO DO BRAÇO LONGO	

PÁ CARREGADEIRA 12B

CÓDIGO	PEÇA	VALOR
75223009	BOMBA	3809,49
79065816	CAIXA	3251,42
75222308	CILINDRO DA CAÇAMBA	
75217745	CILINDRO DE DIREÇÃO	
75206391	CJ. EIXO TURBINA	971,00
75202970	COLETOR	
75216635	FACA FRONTAL	1159,20
75206423	KIT ELEM. VED TRANS	261,85
75204604	MOTOR DE PARTIDA	
75218178	RADIADOR	
75206488	TURBINA	
75215160	VÁLV PEDAL FREIO	676,00
75206427	VALVULA DE CONTROLE	4889,30

PÁ CARREGADEIRA 12D

CÓDIGO	PEÇA	VALOR
75223009	BOMBA	3809,49
75202946	CABEÇOTE	
79065816	CAIXA	
75222308	CILINDRO DA CAÇAMBA	
75217745	CILINDRO DE DIREÇÃO	
75206391	CJ. EIXO TURBINA	969,00



MUNICIPIO DE PLANALTO

CNPJ Nº 76.460.526/0001-16

Praça São Francisco de Assis, 1583 - CEP: 85.750-000

e-mail: planalto@rline.com.br

Fone: (046) 3555-8100 - Fax: (46) 3555-8101

PLANALTO

PARANÁ

75202970	COLETOR	500,00
75216635	FACA FRONTAL	2200,00
75206393	IMPULSOR	1421,00
75206423	KIT ELEM. VED TRANS	1552,59
75204604	MOTOR DE PARTIDA	
75218178	RADIADOR	
75206488	TURBINA	
75215160	VÁLVULA PEDAL FREIO	
75206427	VALVULA DE CONTROLE	
75202984	VENTILADOR	146,47

PÁ CARREGADEIRA CAT 924G

CÓDIGO	PEÇA	VALOR
4800201	CARCACA ROLETE INFERIOR DUPLO	
8D9753	ERL SATELITE	
79007215R	KIT VED TRANSM	
8R2533	PISTÃO	

ESCAVADEIRA KOMATSU PC160

CÓDIGO	PEÇA	VALOR
21K-70-73130	BRAÇO	
21K-70-71180	PINO	605,81
21K-70-71261	PINO	
21K-70-74210	BUCHA	
2057019570	DENTE	317,00
6004111113E	ANTI CONGELANTE 10 BALDE 20L	
21K0171161	MANGUEIRA	1421,98
20Y2711582	MOTRIZ	
21K3200110	CORRENTE	
DK1544104720	SELONOIDE	
7861532310	SENSOR	1541,66

ROLO COMPACTADOR MULLER VAP 70

CÓDIGO	PEÇA	VALOR
6820082570	ALTERNADOR	
6370683528	ARO	
6670031036	BOMBA	1676,00
6655033476	BOMBA BASCULANTE	
6670031042	BOMBA DE VIBRAÇÃO	



MUNICIPIO DE PLANALTO

CNPJ Nº 76.460.526/0001-16

Praça São Francisco de Assis, 1583 – CEP: 85.750-000

e-mail: planalto@rline.com.br

Fone: (046) 3555-8100 – Fax: (46) 3555-8101

PLANALTO

-

PARANÁ

6670030503	BOMBA HIDRAULICA	
35009844	CAIXA	
1503694065	CAIXA	
6601227475	CAIXA DE FREIO	
6601226014	CAIXA SATELITE	2950,00
4063030232	CARCAÇA	
4020019765	CILINDRO	
4020019857	CILINDRO	
6620150225	CJ BLOCO CILINDRO	
6620129096	CJ PISTÃO DESLIZAD	
6650102698	COMANDO HIDRAULICO	
6800300615	COMPRESSOR	
1501081306	CONTRAPESO	
6601213225	COROA E PINHAO	
2005060502	EIXO	
2006412126	EIXO	
6601202798	EIXO COMPLETO	
6620146381	JG BLOCO CILINDRO	
6620126393	MOTOR	
6670030695	MOTOR HIDRAULICO	4000,00
6620143954	MOTOR HIDROESTATICO	
6756018631	ORBITOL	4720,00
4000017785	RADIADOR DE AGUA	
4000050158	RADIADOR DE AR	3046,40
4000033701	RADIADOR DE OLEO	
2003700511	SEMI EIXO	
6385012952	TAMBOR VIBRATORIO	

ROLO COMPACTADOR HAMM 3411

CÓDIGO	PEÇA	VALOR
873985	EIXO	
336009	ROLAMENTO	311,73
817252	EIXO EXCENTRICO	
288268	ROLAMENTO	910,16
370665	ROLAMENTO	743,73
486892	FLANGE CONICA	6455,55
1238051	ÓLEO ESPECIAL HAMM P/ VIBRADOR GALÃO 5	



MUNICIPIO DE PLANALTO

CNPJ Nº 76.460.526/0001-16

Praça São Francisco de Assis, 1583 - CEP: 85.750-000

e-mail: planalto@rline.com.br

Fone: (046) 3555-8100 - Fax: (46) 3555-8101

PLANALTO

-

PARANÁ

	LITROS	
1238051	ÓLEO ESPECIAL HAMM P/ REDUTOR TAMBOR GALÃO 5 LITROS	

TRATOR DE ESTEIRAS KOMATSU D50

CÓDIGO	PEÇA	VALOR
13010B2130	TAMPA	
13014B1230	ENGRENAGEM	651,47
13014B1240	ENGRENAGEM	982,11
13014B1250	ENGRENAGEM	1299,06
1300913210	ROLAMENTO	
13014B1330	ENGRENAGEM	
604302224	ROLAMENTO	
1422711230	ROLAMENTO	402,00
604300313	ROLAMENTO	
1300931321	ROLAMENTO	
1300931331	ROLAMENTO	
1302211193	PLACA	596,11
1308075660	TAMBOR	844,52
1303057110	SUPORTE	
13032B4100	JOGO DE PINOE BUCHA	

Obs:

- as peças que estão em branco não foram encontradas nas pesquisas da internet.
- É importante frisar que as empresas demoram e não encaminham orçamento, sendo que conseguimos apenas os orçamentos já encaminhados ao processo junto ao termo de referência.
- Acreditamos que devido à singularidade das peças, apenas as representantes oficiais conseguem passar orçamentos, pois no sistema Banco de Preços utilizado pela Administração, não encontramos a maioria dos itens desejados.

Planalto - Pr, 05 de setembro de 2019.

Berlindo Leviski
Secretário de Serviços Rodoviários

02284711 - Pesquisa Google | pp1092011masseyfergu... | Tabela MASSEY FERGUSON.pdf | montesclaros.mg.gov.br/central_compras/paginas/edital_pimmc_2013/anexos/Tabela%20MASSEY%20FERGUSON.pdf

1/1

022638n1

23 / 202

Tabela MASSEY FERGUSON.pdf

1210	022638N1	CD MATERIA	10010
1217	022589S1	TANQUE D COMBUSTIV	1.568,23
1218	022594N1	CONJCOMPTANQUE COM	1.306,25
1219	022595S1	TANQUE E COMBUSTIV	1.341,48
1220	022598P1	MANGUEIRA BORRACHA	25,34
1221	022602S1	TUBO	45,34
1222	022605P1	TUBO	37,60
1223	022607P1	TUBO PRESSAO ACO SIST	15,38
1224	022608P1	TUBO PRESSAO ACO SIST	13,41
1225	022622N1	GRADE DIANT DO TRATO	187,28
1226	022622PA	GRADE DIANT TRATOR	93,52
1227	022625N1	CJ CABO	7,15
1228	022633P1	AVANCA ATA/BX	225,08
1229	022634PA	BIETA USE 3PCS 8878	1,04
1230	022634R1	BIETA USE 3PCS 8878	0,40
1231	022638N1	REDUZIDA COMPETA TRA	2.252,02
1232	022651P3	DECA CONTR PROFUND	15,75
1233	022661T1	FARO AUXILIAR	94,41
1234	022673N1	RESPIRO	34,64
1235	022697S1	PEDA DO BOQUEIO	105,63
1236	022706S1	COUNA D DO TODO	626,31

12/12/2007

Página 23 de 202

08060425930_Tabe...xls
4271114 KB

08:07
03/09/2019

Exibir todos

0304

022742s1 - Pesquisa Google | pp0092011masseyfergu... | Tabela MASSEY FERGUSON.pdf x | central_compras/paginas/edital_pmmc_2013/anexos/Tabela%20MASSEY%20FERGUSON.pdf

022742s1 | 105,63 | 022742s1

Página 23 de 202

12/12/2007

1236	022706S1	COUNA D DO TODO	626,31
1237	022707S1	ESTRUTURA E SEGURA	563,75
1238	022728S1	TRAVESSA ACO	208,50
1239	022742PA	TODO (3317 220)	444,51
1240	022742S1	CJTUDO CHAPA	1.641,22
1241	022749S1	SUPORTE E ESTRUTS	184,54
1242	022750S1	SUPORTE D ESTRUTS	184,54
1243	022754T2	CAIXA DE FUSIVEIS	37,59
1244	022827T1	INDICADOR SEM FUNCAO	28,90
1245	022836P1	CHICOTE FARO SERVICO	6,33
1246	022842P1	ESPACADOR ACO	2,06
1247	022846T1	SUPORTE DO TODO	60,15
1248	022847T1	TODO	1.169,97
1249	022859N1	PORTA ENGRENAGEM	2.142,68
1250	022861S1	SUPORTE	102,23
1251	022866S1	PAINE SUPERIOR RADIA	57,14
1252	022870S1	PAINE ATERA DRA	35,99
1253	022883P1	SUPORTE D PARAAMA	297,81
1254	022884S1	SUPORTE E	125,57
1255	022885P2	SUPORTE D	93,79
1256	022886P2	EXTENSAO ACO PARA D	83,14
1257	022887P2	EXTENSION ACO PARA	85,06
1258	022888S1	PARAAMA E	461,46
1259	022889S1	PARAAMA D	529,08
1260	022891S1	PARAAMA D	382,97

08:01 03/09/2019

0305

311	033794N1	Tirante acelerador de pé	PC	2	R\$ 103,50
312	039284T1	Tratômetro (horimetro)	PC	2	R\$ 333,00
313	039269N1	Termômetro	PC	2	R\$ 252,00
314	039282T1	Manômetro	PC	2	R\$ 99,00
315	034129T1	Assento	PC	2	R\$ 1.080,00
316	047440P1	Suporte do assento	PC	2	R\$ 432,00
317	022847T1	Toldo (capota)	PC	2	R\$ 648,00
318	3149550M 92	Tampa tanque de combustível	PC	2	R\$ 31,50

LOTE 09- Listagem de peças trator MF 235 4x2 ano 1984

Código	Descrição	Unidade	Quantidade	
319	1484982M 2	PC	2	R\$ 288,00
320	70490062	PC	2	R\$ 10,80
321	2641406	PC	2	R\$ 144,00

0306

1290	023384P1	TIRANTE AAVANCA FREI	13.69
1291	023385P1	TRAVA ACO AAVANCA FR	19.19
1292	023393N1	AAVANCA FREIO MAO AC	259.30
1293	023394S1	KIT ENG	19.79
1294	023402R2	ENGRNAGEM DE TRANSMI	362.11
1295	023403R2	ENGRNENA TRANSMIS Z=3	574.75
1296	023405R1	PINHAO SATEITE	307.06
1297	023406R1	ARRUEA ACO RED CX MU	12.93
1298	023408R1	PINHAO 21 DENTES	429.51
1299	023409R1	ENGRNAGEM	329.22
1300	023410N1	EIXO SECUNDARIO TRANS	1.029.39
1301	023411N1	CJ ENGRNAGEM TRANSMI	763.31
1302	023412N1	CJ ENGRNAGEM TRANSMI	624.67
1303	023414R1	GARFO DA TRANSMISSAO	561.33
1304	023415R1	GARFO DA TRANSMISSAO	626.39
1305	023416R1	SECTOR DO EPICICICO	119.49
1306	023421R1	MOA PRATO DA REDUZID	50.14
1307	023422R1	ARRUEA	66.52
1308	023424R1	GARFO ATA/BAIXA TRAN	771.87
1309	023425N1	ENGRNAGEM CXCAMBIO	761.71
1310	023427N1	ENGRNAGEM	730.13
1311	023475T1	BRACADEIRA ACO	30.24
1312	023482T1	TUBO EJETOR DO FITRO	204.38
1313	023483R1	PINO TRAVA CX SINCRO	11.72
1314	023484R1	MOA HEI/OCCOIDA	1.85
1315	023486R1	UVA DE ENGATE	472.15
1316	023487R1	ANE SINCRONIZADOR	79.79
1317	023488R1	CONE USE 1685067M1	350.59
1318	023490R1	CUBO SINC23MARCHAA	516.96
1319	023501P1	FIXADOR ATARIA	7.25
1320	023637P1	CACO DIFERENCIA EIX	27.32
1321	023638P1	CACO DIFERENCIA EIX	33.93
1322	023668T1	INTERRUPTOR FAROIS AU	49.00
1323	023701P1	ARRUEA DE AJUSTE	6.82
1324	023702P1	PINO	14.54
1325	023761P1	ACIONADOR DE MARCHA	77.03

1311	023475T1	BRACADEIRA ACO	30.24
1312	023462T1	TUBO EJETOR DO FITRO	204.38
1313	023483R1	PINO TRAVA CX SINCRO	11.72
1314	023484R1	MOA HEIOCOIDA	1.85
1315	023486R1	UVA DE ENGATE	472.15
1316	023487R1	ANE SINCROIZADOR	79.79
1317	023488R1	CON USE 1685067M1	350.99
1318	023490R1	CUBO SINC23MARCHAA	516.96
1319	023501P1	FIXADOR ATARIA	7.25
1320	023637P1	CACO DIFERENCIA EIX	27.32
1321	023638P1	CACO DIFERENCIA EIX	33.93
1322	023668T1	INTERRUPTOR FAROIS AU	49.00
1323	023701P1	ARRUEA DE AJUSTE	6.82
1324	023702P1	PINO	14.54
1325	023761P1	ACIONADOR DE MARCHA	77.03
1326	023762P1	ACIONADOR MARCHA	85.06
1327	023782N1	CJ ESPACADOR (CXTRA	8.712.43
1328	023785P1	CARCACA ESPACADORA	1.502.64
1329	023788P1	MAGUEIRA	10.99
1330	023789P1	MAGUEIRA	14.36
1331	023834T1	MANGUEIRA	67.46
1332	023934N1	KIT BOMBA DIRECAO	2.184.52
1333	023991T2	DISCO EMB13° ESTRIA	506.85
1334	024000S1	PINO ACO CONTRAPESO	77.43
1335	024003T1	TAMPA RESEO HIDRB	28.33
1336	024114S1	CJ SD EIXO DIANTEIRO	2.566.14
1337	024117P1	ARRUEA ACO EIXO DIAN	94.90
1338	024118P1	ARRUEA ACO EIXO DIAN	94.81
1339	024119P1	ANE VEDACAO BORRACHA	5.80
1340	024179P1	ANE BORRACHA SUPORTE	7.53
1341	024180P1	ANE VEDACAO BORRACHA	6.14
1342	024204P1	PINO ACO EIXO DIANTEI	202.63
1343	024206P1	BUCHA ACO EIXO DIANTEI	32.94

0308

1344	024207S1	PINO ACO EIXO DIANTEI	96,23
1345	024209P1	BUCHA USE 034230P1	148,16
1346	024210P1	BUCHA ACO EIXO DIANTE	79,45
1347	024217P1	ARRUEA ACO 2,15 MM E	22,95
1348	024218P1	ARRUEA ACO 2.50MM EI	21,21
1349	024229R1	FITRO AR EXT	138,52
1350	024230R1	FITRO AR INT	56,56
1351	024242P1	PINO ACO CONTRAPESO	75,14
1352	024246P1	BUCHA ACO PEDAIS FREI	20,25
1353	024284S1	EIXO ACO ACEERADOR	43,35
1354	024292T1	CABO ACEERADOR MAO	40,86
1355	024293T1	CABO ACEERADOR PE	37,27
1356	024305N1	CJ COMP TANQUE COMB	1.414,42
1357	024319P1	MANGUEIRA SUPERIOR RA	91,80
1358	024320P1	MANGUEIRA INFERIOR RA	101,07
1359	024326S1	BOCA TQ COMBUSTIVE	105,38
1360	024330T1	CABO ACO ACIONAMENTO	53,29
1361	024340S1	SUPORTE ACO ETQ CO	55,35
1362	024341S1	SUPORTE ACO DTQ CO	55,35
1363	024355P1	VEDADOR BORRACHA TQC	6,25
1364	024375N1	TUBO ACO SIST HIDR DI	75,43
1365	024386P1	MOA AAVANCA COMANDO	9,38
1366	024389R1	ROTUA CI O HIDR DIR	122,84
1367	024390R1	JG REPARO CIINDRO DI	103,71
1368	024393T1	FARO SERVICO (MIHA)	102,68
1369	024394T1	SIENCIOSO SITEMA ESC	157,23
1370	024406N1	TUBO ACO SIST HIDR DI	35,12
1371	024419S1	PINO CIINDRO DIRECAO	84,31
1372	024422S1	PINO ACO CIINDRO DIR	97,99
1373	024424P1	ESPACADOR ACO CI DIR	12,72
1374	024425P1	PINO ACO CIINDRO DIR	49,72
1375	024426T1	TUBO ESCAPE	122,22

024470t1

26 / 202

Tabela MASSEY FERGUSON.pdf

1367	024390R1	JG REPARO CIINDRO DI	103.71
1368	024393T1	FARO SERVICO (MIHA)	102.68
1369	024394T1	SIENCIOSO SITEMA ESC	157.23
1370	024406N1	TUBO ACO SIST HIDR DI	35.12
1371	024419S1	PINO CIINDRO DIRECAO	84.31
1372	024422S1	PINO ACO CIINDRO DIR	97.99
1373	024424P1	ESPACADOR ACO CI DIR	12.72
1374	024425P1	PINO ACO CIINDRO DIR	49.72
1375	024426T1	TUBO ESCAPE	122.22
1376	024432T1	SENSOR OEO TRANSMISS	178.11
1377	024433T1	CIRCUITO DO COMANDO	1.229.07
1378	024458T1	MANGUEIRA SISTEMA HID	44.12
1379	024459P1	TUBO ACO SISTEMA HIDR	264.04
1380	024463P1	EIXO ACION BBA HIDR	90.96
1381	024464N1	TUBO ACO SISTEMA HIDR	158.41
1382	024466N1	TUBO RETORNO RADIADOR	520.02
1383	024470T1	RADIADOR OEO RETRO E	1.473.78
1384	024475T4	COMANDO HIDRAUJICO	4.181.63
1385	024497P1	COBERTURA ACO SISTEMA	104.53
1386	024500T1	MANGUEIRA	155.13
1387	024508N1	TUBO ACO SISTEMA HIDR	60.66
1388	024510N1	TUBO ACO SISTEMA HIDR	54.33
1389	024554S1	TIRANTE	23.30
1390	024561T1	CABO FREIO ESTACIONAM	62.35
1391	024570T1	CABO CONTA GIROS	34.21
1392	024571T1	MANGUEIRA CONTROE FR	43.81
1393	024600P1	DECACOMANIA "MAXION"	11.52
1394	024611S1	CHAPA DE FECHAMENTO	128.63
1395	024612S1	CHAPA DE FECHAMENTO	128.63
1396	024664T1	INDICADOR TRACAO	28.58
1397	024665T1	INDICADOR TEMPERATURA	28.58

12/12/2007

Página 26 de 202

0310

023782h1 - Pesquisa Google x pp0092011masseyfergu... x Tabela MASSEY FERGUSON.pdf x +

montesclaros.mg.gov.br/central_compras/paginas/edital_pmm_c_2013/ anexos/Tabela%20MASSEY%20FERGUSON.pdf

024475t4

1/1

08:22 03/09/2019

12/12/2007

Página 26 de 202

26 / 202

1367	024390R1	JG REPARO CIINDRO DI	103,71
1368	024393T1	FARO SERVICO (MIHA)	102,68
1369	024394T1	SIENCIOSO SITEMA ESC	157,23
1370	024406N1	TUBO ACO SIST HIDR DI	35,12
1371	024419S1	PINO CIINDRO DIRECAO	84,31
1372	024422S1	PINO ACO CIINDRO DIR	97,99
1373	024424P1	ESPACADOR ACO CI DIR	12,72
1374	024425P1	PINO ACO CIINDRO DIR	49,72
1375	024426T1	TUBO ESCAPE	122,22
1376	024432T1	SENSOR OEO TRANSMISS	178,11
1377	024433T1	CIRCUITO DO COMANDO	1.229,07
1378	024458T1	MANGUEIRA SISTEMA HID	44,12
1379	024459P1	TUBO ACO SISTEMA HIDR	264,04
1380	024463P1	EIXO ACION BBA HIDR	90,96
1381	024464N1	TUBO ACO SISTEMA HIDR	158,41
1382	024466N1	TUBO RETORNO RADIADOR	520,02
1383	024470T1	RADIADOR OEO RETRO E	1.473,79
1384	024475T4	COMANDO HIDRAUICO	4.181,63
1385	024497P1	COBERTURA ACO SISTEMA	104,53
1386	024500T1	MANGUEIRA	155,13
1387	024508N1	TUBO ACO SISTEMA HIDR	60,66
1388	024510N1	TUBO ACO SISTEMA HIDR	54,33
1389	024554S1	TIRANTE	23,30
1390	024561T1	CABO FREIO ESTACIONAM	62,35
1391	024570T1	CABO CONTA GIROS	34,21
1392	024571T1	MANGUEIRA CONTROE FR	43,81
1393	024600P1	DECACOMANIA "MAXION"	11,52
1394	024611S1	CHAPA DE FECHAMENTO	128,63
1395	024612S1	CHAPA DE FECHAMENTO	128,63
1396	024664T1	INDICADOR TRACAO	28,58
1397	024665T1	INDICADOR TEMPERATURA	28,58

0311



Página Inicial da loja Produtos ▾ Itens promocionais Mais vendidos Avaliação

Oriental S200S017 turbocharger 169439 135-2650 carregador turbo para Caterpill ar Earth Moving 0R7197 3116 3126 Motor

R\$ 2.163,20

R\$ 13,45 Cupom de novo usuário Pegue seu Cupom

Quantidade:

- 1 +

5% desc. (2 itens ou mais)
Apenas 10 restantes

Envio: **R\$ 960,31** para Brazil via AliExpress Standard Shipping ▾
Esmaltada de Entrega: 08/10 ☺

Comprar agora

Adicione ao carrinho

✓ Proteção ao Consumidor de 90 Dias
Garantia de Reembolso

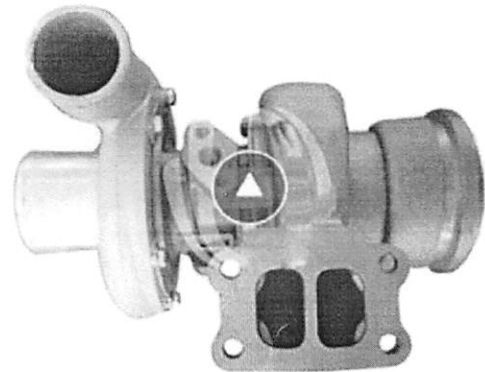

Recomendado para si

ROT



R\$ 533,23

ROT

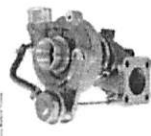

R\$ 775,20

ROT



 **VISUALIZAR PDF**

← 104 / 110

1473309

1/1

^ v x

627	TERMINAL DE DIREÇÃO LD COD: 9D6523 CATERPILLAR 120M	UN	6	R\$ 122,40	R\$ 734,40	TRW
628	TERMINAL DE DIREÇÃO LD COD: 9D6523 CATERPILLAR 120M	UN	6	R\$ 126,90	R\$ 761,40	TRW
629	PINO COD: 8W5293 CATERPILLAR 120M	UN	4	R\$ 71,80	R\$ 287,20	AGEL
630	BUCHA COD: 2G8631 CATERPILLAR 120M	UN	4	R\$ 29,10	R\$ 116,40	AGEL
631	BUCHA COD: 8W6473 CATERPILLAR 120M	UN	4	R\$ 64,70	R\$ 258,80	AGEL
632	CAPA COD: 7D8637 CATERPILLAR 120M	UN	6	R\$ 135,00	R\$ 810,00	CG
633	CONE COD: 7D8636 CATERPILLAR 120M	UN	6	R\$ 197,10	R\$ 1.182,60	CG
634	RETENTOR COD: 5P8842 CATERPILLAR 120M	UN	8	R\$ 13,00	R\$ 104,00	SPAAL
635	PINO COD: 8W6497 CATERPILLAR 120M	UN	4	R\$ 92,80	R\$ 371,20	AGEL
636	ENGATE DE CORRENTE COD: 8W8289 CATERPILLAR 120M	UN	6	R\$ 736,20	R\$ 4.417,20	METISA
637	SEMI EIXO COD: 1473309 CATERPILLAR 120M	UN	6	R\$ 1.625,70	R\$ 9.754,20	METISA
638	DISCO COD: 6Y7915 CATERPILLAR 120M	UN	36	R\$ 90,80	R\$ 3.268,80	CG
639	DISCO SEPARADOR COD: 8D8794 CATERPILLAR 120M	UN	40	R\$ 31,10	R\$ 1.244,00	CG
640	ANEL COD: 8D8795 CATERPILLAR 120M	UN	4	R\$ 71,80	R\$ 287,20	AGEL
641	PISTÃO COD: 2G5369 CATERPILLAR 120M	UN	6	R\$ 684,70	R\$ 4.108,20	METISA
642	ANEL COD: 9D7972 CATERPILLAR 120M	UN	8	R\$ 6,10	R\$ 48,80	AGEL
643	CAPA COD: 9D3241 CATERPILLAR 120M	UN	6	R\$ 89,80	R\$ 538,80	CG

0313

[caterpillar-1593141](#) - Pesquisa Go [x](#) | [ASSOMASUL 6/09/2017 - Pg. 104](#) [x](#) | [Bomba Água Motor Caterpillar?](#) [x](#) | [produto.mercadolivre.com.br/MLB-1128653962-bomba-agua-motor-caterpillar-3116-3126-c7-1593141-159-3141-JM](#)

[Informe seu CEP](#)

[Buscar produtos, marcas e muito mais...](#)

[Categorias](#) [Histórico](#) [Descontos exclusivos](#) [Ofertas da semana](#) [Vender](#) [Contato](#)

[Baixe grátis o app do Mercado Livre!](#)

[Crie sua conta](#) [Entre](#) [Compras](#)

[Compartilhar](#) [Vender um igual](#)

Você também pode gostar: [volante esportivo](#) - [difusor escapeamento](#) - [farol de milha](#) - [retrovisor moto](#) - [lâmpada led h4](#)

[Voltar à lista](#) [Acessórios para Veículos](#) > [Peças Automotivas](#) > [Motor](#) > [Bombas](#) > [Bombas de Água](#)

Novo - 3 vendidos

Bomba Água Motor Caterpillar 3116 3126 C7 1593141 159-3141

R\$ 1.257¹²

12x R\$ 104,75 sem juros

Mais informações

Frete grátis
Saiba os prazos de entrega e as formas de envio.
Calcular o prazo de entrega

Devolução grátis
Você tem 30 dias a partir do recebimento.
Saiba mais



08:53 03/09/2019

CORRENTE TANDEM ORIGINAL "DAICO 53 ELOS
12/120/135H/120H 5T0735



Avalie Nossos Produtos ★★★★★ Avalie (1 Voto)

~~R\$ 1.997,00~~ **R\$ 1.697,45**

1

REF: 5T0735.
Categoria: Sem categoria
Tags: CORRENTE TANDEM, CORRENTE TANDEM ORIGINAL "DAICO 53 ELOS 12/120/135H/120H 5T0735, DAICO, ORIGINAL

Online

TODOS QUEREM ELES

Até 20% desc. nos mais vendidos. Por tempo limitado!

Aproveite!

AliExpress

93.2% Avaliações positivas

HoldBelief Professional Spare Parts Store

+ Siga

273 Seguidores

Buscar

No AliExpress

Nessa loja

Injetores de combustível 107-7732 127-8216 0R-8682 6 para Motor 3114 3116



R\$ 3.383,08 / lote (6 itens)

R\$ 13,45 Cupom de novo usuário Pegue seu Cupom

Quantidade:

1 + 1% desc. (5 lots ou mais)
20 lots disponíveis

Envio: R\$ 138,73 para Brazil via ePacket

Estimativa de Entrega: 20/10

Comprar agora

Adicione ao carrinho

Proteção ao Consumidor de 35 Dias

Garantia de Reembolso

Recomendado para si



R\$ 1.308,43

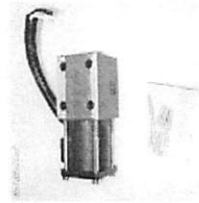

R\$ 828,97

1	81	Pino 9R9373	UN	1	PIM	48,00
1	82	Coxim 9W9915	UN	2	FP	100,00
1	83	Rolamento capa/cone 1987823	UN	2	NTN	110,00
2	1	Capa de rolamento 40399	UN	2	NTN	70,00
2	2	Capa de rolamento 300060	UN	2	NTN	100,00
2	3	Rolamento Cone 300061	UN	2	NTN	100,00
2	4	Tampa de óleo 684497	UN	1	CTP	50,00
2	5	Retentor 1234003	UN	1	APC	40,00
2	6	Pino 1243240	UN	1	PIM	300,00
2	7	Tira desgaste fibra 1289654	UN	9	JEK	40,00
2	8	Bucha bronze 1314428	UN	2	JEK	40,00
2	9	Bucha 1461843	UN	1	JEK	40,00
2	10	Eixo do tandem 1473309	UN	1	LUFER	2.500,00
2	11	Tira desgaste 140H 1781685	UN	2	JEK	70,00
2	12	Anel 2192434	UN	1	CAT	500,00
2	13	Filtro de ar externo 2456375	UN	2	TURBO	100,00
2	14	Filtro de ar interno 2456376	UN	2	TURBO	30,00
2	15	Filtro de combustível 3261644	UN	2	BALDWIN	100,00
2	16	Capa do rolamento 1P2636	UN	1	NTN	40,00
2	17	Rolamento cone 1P2662	UN	1	NTN	70,00
2	18	Filtro lubrificante 1R0739	UN	2	TECFIL	70,00
2	19	Filtro de transmissão 1R1809	UN	1	BALDWIN	70,00
2	20	Anel roda 2D2565	UN	6	FP	20,00
2	21	Placa 2G5667	UN	2	CTP	20,00
2	22	Pino 2G6157	UN	1	PIM	100,00
2	23	Calço 2G6793	UN	36	CTP	8,00
2	24	Calço 2G6794	UN	12	PIM	12,00



0317

1803319843 CRUZETA	IMPORTADO UNID	TERRA PNEUS E LUBRIFICANTES	R\$ 73,00
179840476 REPARO	CARRERO UNID	BOLINHA PNEUS LTDA	R\$ 21,00
178947932 PASTILHA DE FREIO	TH UNID	BOLINHA PNEUS LTDA	R\$ 29,00
177760634527 CONE	APC UNID	TERRA PNEUS E LUBRIFICANTES	R\$ 690,00
176128117 RETENTOR	ARCA UNID	BOLINHA PNEUS LTDA	R\$ 38,00
17573154545 CILINDRO MESTRE FREIO	ORIGINAL UNID	TERRA PNEUS E LUBRIFICANTES	R\$ 4.050,00
17473064718 EMBREAGEM	TGL UNID	TERRA PNEUS E LUBRIFICANTES	R\$ 1.570,00
17373129486 CAPA / CONE	IMPORTADO UNID	TERRA PNEUS E LUBRIFICANTES	R\$ 520,00
17275237124 EIXO	TGL UNID	TERRA PNEUS E LUBRIFICANTES	R\$ 3.450,00
17173134355 CUBO	TGL UNID	TERRA PNEUS E LUBRIFICANTES	R\$ 600,00
17073145398 ANEL	TGL UNID	TERRA PNEUS E LUBRIFICANTES	R\$ 170,00
169902370 CARCAÇA (L.D)	IMPORTADO UNID	TERRA PNEUS E LUBRIFICANTES	R\$ 1.770,00
1681218768H91 CONJ DO EIXO CARDAN	IMPORTADO UNID	TERRA PNEUS E LUBRIFICANTES	R\$ 5.380,00
167561457C1 ELEMENTO	CARRERO UNID	BOLINHA PNEUS LTDA	R\$ 268,00
166134356 EIXO DE SAIDA	IMPORTADO UNID	TERRA PNEUS E LUBRIFICANTES	R\$ 2.090,00
165134401 ROLAMENTO	IMPORTADO UNID	TERRA PNEUS E LUBRIFICANTES	R\$ 670,00
164134401 ROLAMENTO	IMPORTADO UNID	TERRA PNEUS E LUBRIFICANTES	R\$ 680,00
163149585 DISCO EXTERNO	IMPORTADO UNID	TERRA PNEUS E LUBRIFICANTES	R\$ 639,00
	LUA ME		1.298,00



Compartilhar | Vender um igual



Disco Do Freio 87625345 New Holland Motoniveladora Rg140 B

R\$ 381³⁹

12x R\$ 31⁷⁸ sem juros



Frete grátis

Saiba os prazos de entrega e as formas de envio
Calcular o prazo de entrega

Devolução grátis

Você tem 30 dias a partir do recebimento
Saiba mais

Quantidade: 1 unidade (12 disponíveis)

Comprar agora Adicionar ao carrinho

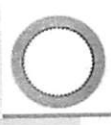
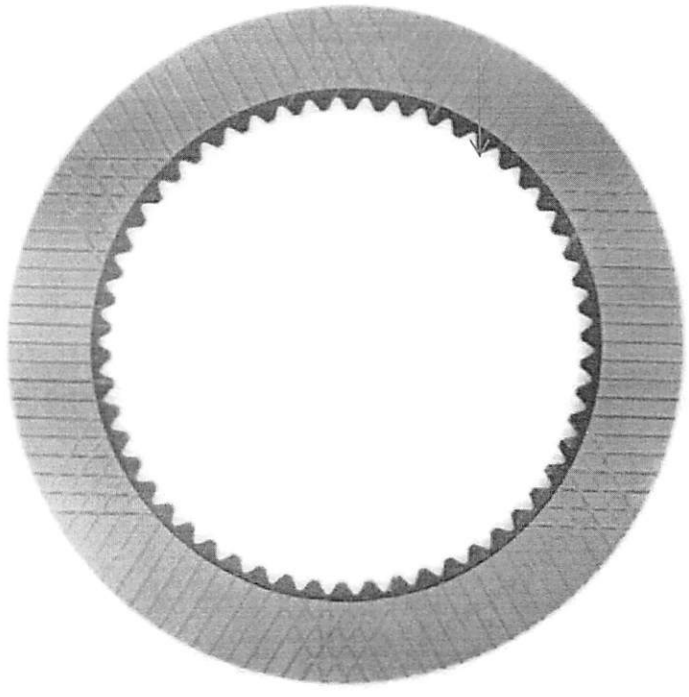

STARK

Venda mais rápido seu veículo



Anuncie grátis

Acessórios para Veículos > Peças
Automotivas > Freios > Disco de Freios

87625346

1 resultado

Organizar anúncios

Mais relevantes

Preço

Mínimo — Máximo

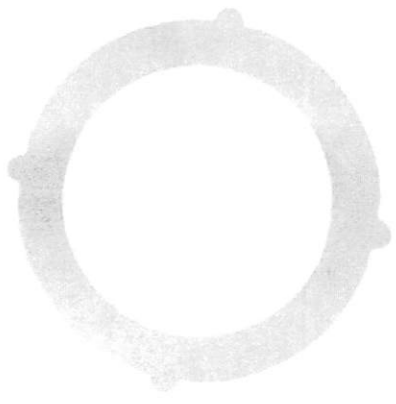

R\$ 343¹¹

12x R\$ 28,59 sem juros

Frete grátis

Disco Do Freio - 87625346 - New
Holland - Motoniveladora
por New Holland

i O frete grátis está sujeito ao peso, preço e distância do envio



Acessórios para Veículos > Peças
Automotivas > Transmissão > Rolamento
de Pinhão

73125501

1 resultado

Organizar anúncios

Mais relevantes v |  

Preço

Minimo — Máximo 



R\$ 1.135

12x R\$ 108,48

Frete grátis

Pinhão Aço Trator Fiat Allis Ytp

 O frete grátis está sujeito ao peso, preço e distância do envio.



0321

Você também pode gostar: adesivos carro - farol de milha led - retrovisor esportivo - giroflex - conta giros

Voltar à lista > Acessórios para Veículos > Peças Automotivas > Motor > Bombas > Outras Bombas

Compartilhar | Vender um igual



Novo - 1 vendido



Bomba Torque Transmissão Jcb 214e 3c 3cx 4cx 20/925552

R\$ 998⁵⁵

12x R\$ 83²¹ sem juros



Mais informações

Frete grátis

Saiba os prazos de entrega e as formas de envio
Calcular o prazo de entrega

Devolução grátis

Você tem 30 dias a partir do recebimento
Saiba mais

Quantidade: 1 unidade (3 disponíveis)

Comprar agora Adicionar ao carrinho

Item	Descrição	Quantidade	Valor Unitário (R\$)	Valor Total (R\$)
143	VIDRO LATERAL DIR/ESQ	UN 2	2.140,00	R\$ 4.280,00
144	VIDRO LATERAL INFERIOR DIR 8Y7263	UN 2	1.290,00	R\$ 2.580,00
145	VIDRO LATERAL INFERIOR ESQUERDO 8Y7264	UN 2	1.430,00	R\$ 2.860,00
146	VIRABREQUIM 2327400	UN 1	4.290,00	R\$ 4.290,00
147	HORA SERVIÇO DE MANUTENÇÃO	UN 200	R\$ 145,00	R\$ 29.000,00
1	EIXO CARDAN 914/86200	UN 1	R\$ 8.520,00	R\$ 8.520,00
2	ANEL 828/00196	UN 10	R\$ 19,00	R\$ 190,00
3	BARRA DIREÇÃO 126/02253	UN 2	R\$ 350,00	R\$ 700,00
4	BOMBA ÁGUA 320/04542	UN 2	R\$ 810,00	R\$ 1.620,00
5	BOMBA COMBUSTIVEL 320/07037	UN 2	R\$ 503,00	R\$ 1.006,00
6	BOMBA OLEO 320/04186	UN 2	R\$ 973,00	R\$ 1.946,00
7	BOMBA HIDRAULICA 20/925337	UN 2	R\$ 3.590,00	R\$ 7.180,00

VISUALIZAR PDF

914

297 / 354

1/4



Informe seu CEP

Buscar produtos, marcas e muito mais...

Baixe grátis o app do Mercado Livre!

Volter à lista | Acessórios para Veículos > Outros

Você também pode gostar: farol de milha led - escapamento esportivo - camera de re - ponteira esportiva - lâmpada led h4

Categorias > Histórico Descontos exclusivos Ofertas da semana Vender Contato

Crie a sua conta Entre Compras

Compartilhar | Vender um igual

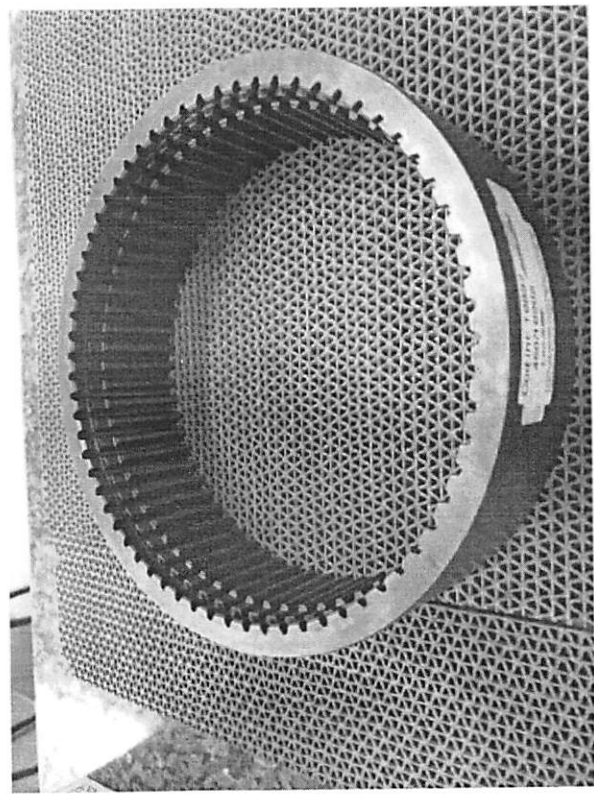
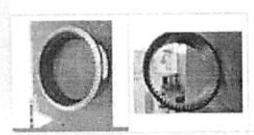

Novo

Coroa Cubo Jcb 450/10205

R\$ 1.095

12x R\$ 104,66



Mais informações

Entrega a combinar com o vendedor São Miguel do Oeste, Santa Catarina Ver custos de envio

Único disponível!

Comprar agora

AliExpress™

Backhoe Parts Store

98.2% Avaliações positivas

+ SigA

42 Seguidores

Buscar

No AliExpress

Nessa loja



Backhoe Parts Store

Página inicial da loja

Produtos

Ítems promocionais

Mais vendidos

Nome da Loja

Avaliação

4 PCS 123/03138 Motor De Montagem para Retroescavadeira JCB JCB JCB 3CX 4CX

2 pedidos

R\$ 250,94 / lote (4 itens)

R\$ 13,45 Cupom de novo usuário Pegue seu Cupom

Quantidade:

1 + 48 lots disponíveis

Expedição gratuita para Brazil via ePacket

Estimativa de Entrega: 22/10

Comprar agora

Adicione ao carrinho

2



Recomendado para si



R\$ 354,00



R\$ 134,43





Novo - 4 vendidos

Cruzeta Semi Eixo Dianteiro Jcb 214e 3c Plus 4x4 914/86202

R\$ 120⁸⁸

12x R\$ 10⁰⁷ sem juros

VISA Banco Mais informações

Frete grátis Saiba os prazos de entrega e as formas de envio Calcular o prazo de entrega

Devolução grátis Você tem 30 dias a partir do recebimento Saiba mais

531/03205 - Pesquisa Google X Dente Retroscavadeira Jcb Centi X

produto.mercadolivre.com.br/MLB-1245750369-dente-retroscavadeira-jcb-central-dianteiro-traseiro-_JM?quantity=1#position=18&type=item&tracking_id=52986599-4380-4...

mercado livre

Informe seu CEP

Buscar produtos, marcas e muito mais...

Categorias > Histórico Descontos exclusivos Ofertas da semana Vender Contato

Volte à lista | Acessórios para Veículos > Peças Automotivas > Peças de Exterior > Bolas de Engate

Você também pode gostar: volante esportivo - retrovisor esportivo - farol auxiliar moto - escapamento dbre - adesivo para carro

Novo

Dente Retroscavadeira Jcb Central Dianteiro Traseiro

R\$ 77³⁶

12x R\$ 6⁺⁵ sem juros

VISA Boleto Mais informações

Envio para todo o país

Saiba os prazos de entrega e as formas de envio

Calcular o prazo de entrega

Devolução grátis

Você tem 30 dias a partir do recebimento

Saiba mais

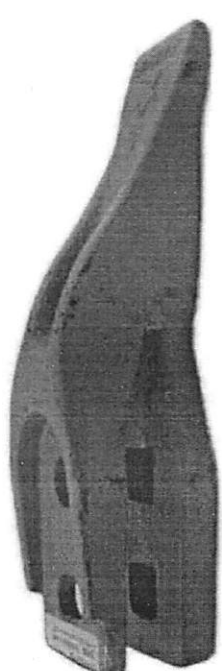

Compartilhar | Vender um igual

Baixe grátis o app do Mercado Livre!

Crie a sua conta Entre Compras

10:13 03/09/2019

17	2	CARDA 12705362	UN	2,4	flan
18	2	CONE 672005	UN	74	
19	2	CONE 675261/668553	UN	638,60	
20	2	CONE 667278	UN	373,50	
21	2	CONE 710288	UN	511,80	
22	2	CONE 675248	UN	410,65	
23	2	COROA/PINHÃO 815202	UN	4.395,20	
24	4	CRUZETA 100171	UN	437,70	
25	2	CUBO 214923	UN	2.742,25	
26	2	DEFLETOR 232461	UN	931,75	
27	25	DENTE 3302877	UN	449,10	
28	2	DISCO EXTERNO 11993759	UN	55,00	
29	2	DISCO FRICÇÃO 11993839	UN	85,30	
30	2	DISCO FRICÇÃO 11993812	UN	61,00	
31	2	ENGRANAGEM 11996891	UN	843,70	
32	2	ESPIGA 40487	UN	2.041,25	
33	2	ESTATOR 229565	UN	1.731,25	
34	2	FLANGE 3339207	UN	552,00	
35	5	GREMALHEIRA 243765	UN	1.070,20	

Página 18

PREGÃO PRESENCIAL SRP 096/2018



ESTADO DO PARANA

CNP.J 95.585.477/0001-92
 Prefeitura@saudadedoiguacu.pr.gov.br / E-mail: prefeitura@saudadedoiguacu.pr.gov.br
 Rua Frei Vito Berscheid, 708 - 85.568-000 - Saude do Iguaçu - Paraná

Telefone: (46) 3246-1166 - www.saudadedoiguacu.pr.gov.br

36 2 HASTE 12707236 UN 1.775,40

37 1 HORÍMETRO 11072520 UN 194,40

0328

BOMBA TRANSMISSÃO E CONVERSOR DE TORQUE RETRO LB90, CATERPILAR 416C, 9968311 / 1217385, CAT 416C

Avalie Nossos Produtos **★★★★★** Avalie (1 Voto)

R\$ 739,00 R\$ 619,88

1 **Comprar**

Adicionar o orçamento

REF: 9968311.
Categorias: CATERPILAR, HIDRAULICOS
Tags: 1217385, 9968311, CATERPILAR 416C, FIATALLIS LI

Perguntar Sobre o produto pelo Whatsapp

Online

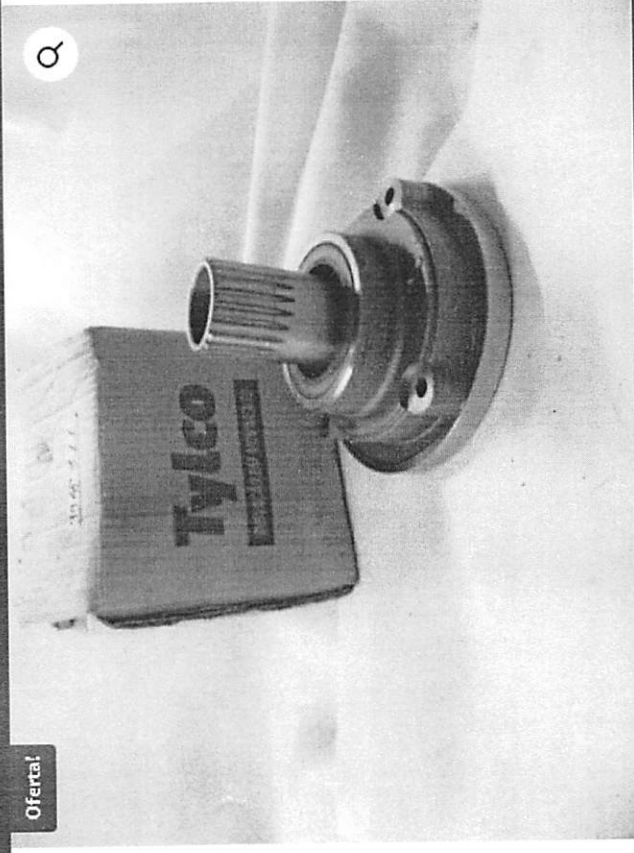

85805974 - Pesquisa Google

Barra De Direção Completa Fiat

produto.mercadolivre.com.br/MLB-804292004-barra-de-direco-completa-fiat-allis-cod-85805974-_JM?quantity=1

mercado livre

Informe seu CEP

Buscar produtos, marcas e muito mais...

Categorias > Histórico > Descontos exclusivos > Ofertas da semana > Vender > Contato

Você também pode gostar: banhos recaro - insulfilmas - farol milha led - retrovisor mcoto - adesivo envelopamento automotivo

Voltar à lista > Acessórios para Veículos > Peças Automotivas > Suspensão e Direção > Barra De Torção

Compartilhar | Vender um igual

Novo

Barra De Direção Completa Fiat Allis Cod 85805974

R\$ 249

12x R\$ 20,75 sem juros

VISA Bônus Mais informações

Entrega a combinar com o vendedor

Alvorada, Rio Grande do Sul

Ver custos de envio

Quantidade: 1 unidade (5 disponíveis)

Comprar agora

10:21 03/09/2019



FIATALLIS

85806003 - Pesquisa Google x CUBO S/PRISIONEIRO - 85806000 x

pavoni.com.br/loja/produtos/new-holland/cubo-sprisioneiro/85806003/229052

Iratorpeças

Busque por peças...

NEW HOLLAND MICHIGAN/CLARK VOLVO CASE HYUNDAI KOYO CATERPILLAR + MARCAS

INÍCIO » NEW HOLLAND

CUBO S/PRISIONEIRO -
85806003

R\$298,71

CUBO S/PRISIONEIRO

Estoque: Disponível

Fabricação: YTP

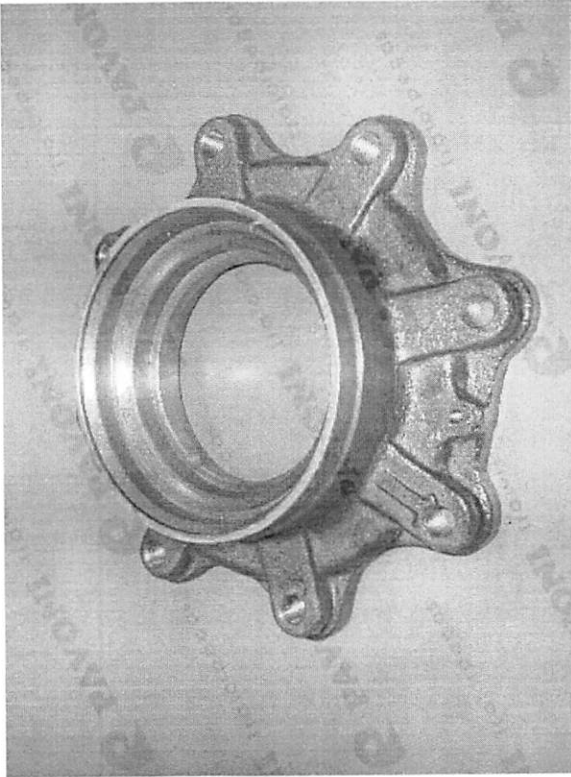

10:22 03/09/2019

0331



PREFEITURA MUNICIPAL DE LARANJAL

Estado do Paraná

CNPJ: 95.684.536/0001-80

42	01	KIT	Kit Embuchamento Eixo Dianteiro	1.644,72	1.644,72
43	01	KIT	Kit Embuchamento Trazeiro	8.948,39	8.948,39
44	01	KIT	Kit Reparo Comando Trazeiro	1.914,83	1.914,83
45	02	KIT	Kits Satélite e Planetária	1409,51	2.819,02
46	01	75238130	Lamina Reta 1" 16 Furos	2.472,05	2.472,05
47	02	81846884	Parafuso Eixo Traseiro	27,20	54,40
48	16	83955490	Parafuso Eixo Traseiro	14,23	227,68
49	02	85803005	Pino Braço Elevação	184,33	368,66
50	02	85802975	Pino Braço Elevação	107,20	214,40
51	02	85803002	Pino Braço Elevação	183,74	367,48
52	01	85801026	Pino do Suporte da Retro	207,16	207,16
53	02	81874462	Pistão de Freio	314,64	629,28
54	16	12164121	Porca da Lamina	4,16	66,56
55	16	75238351	Porca da Lamina	6,04	96,64
56	16	9968071	Porca Roda Dianteira	14,21	227,36
57	16	9968070	Prisioneiro do Cubo	18,99	303,84
58	02	85819358	Reparo Cilindro Basculante	186,24	372,48
59	02	85819367	Reparo Cilindro Braço Telesc.	124,66	249,32
60	02	85819355	Reparo Cilindro Caçamba	130,40	260,80
61	02	85819299	Reparo Cilindro Elevação	155,98	311,96
62	02	85819356	Reparo Cilindro Estabilizador	154,59	309,18
63	02	85819352	Reparo Cilindro Levante	124,39	248,78
64	02	85819350	Reparo Cilindro Penetração	193,22	386,44
65	01	85819353	Reparo Cilindro Rotação	191,16	191,16
66	04	83931281	Retentor Bucha Braço Elevação	14,23	56,92

0382

laminas 75238130 - Pesquisa Google X Lamina Base Soldada Lb 90/95/110 X produto.mercadolivre.com.br/MLB-1167789389-lamina-base-soldada-lb-90951110-75238130-_JM?quantity=1

mercado livre

Informe seu CEP

Buscar produtos, marcas e muito mais...

Categorias > Histórico > Descontos exclusivos > Ofertas da semana > Vender > Contato

Voltar à lista > Agro, Indústria e Comércio > Indústria Agropecuária > Outros

Você também pode gostar: manequim feminino - container - motor estacionário - manequim masculino - mequininha point pro

Baixe grátis o app do Mercado Livre!

Crie a sua conta Entre Compras

Compartilhar Vender um igual

Novo - 7 vendidos

Lamina Base Soldada Lb 90/95/110 - 75238130

R\$ 585¹²

12x R\$ 55⁹²

VISA Mais informações

Entrega a combinar com o vendedor

Nova Iguaçu, Rio de Janeiro

Ver custos de envio

Quantidade: 1 unidade (4 disponíveis)

20190903_102717.jpg

10:38 03/09/2019

0333

INÍCIO / FIAT ALLIS / FB80,2 / EIXO 1212511 - 9968280 - 416D - FB80.2

EIXO 1212511 - 9968280 - 416D - FB80.2

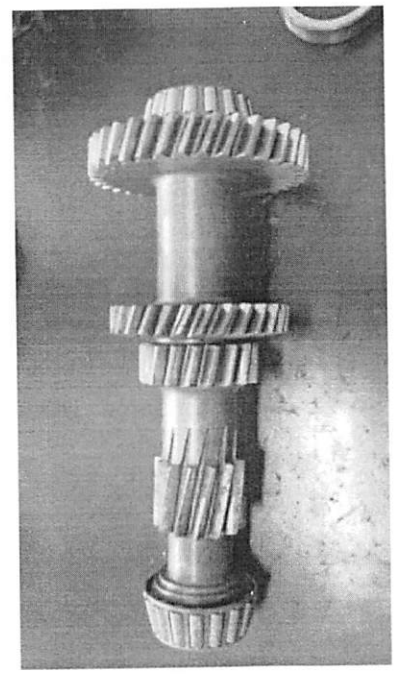

Descrição

Eixo 1212511 - 9968280 - 416D - FB80.2, aplicável na 416C, 416D, FB80.2, LB90, LB110 Leia mais

Código: Eixo 1212511 - 9968280 - 416D - FB80.2
Categorias: 416C, 416D, FB80,2

Ver todos os detalhes

Preço: R\$ 900,00

Entrar em contato

Descrição Avaliações (0)

2855813	TUBO ACO MD CARB C/REVEST S	R\$	217,36
2855815	VARETA DE NIVEL ACO BAIXO C	R\$	105,73
2855826	CJ.TURBOCOMPRESSOR ACO P/MO	R\$	9.870,32
2855881	SUPORTE VENTILADOR	R\$	2.001,10
2855886	CHICOTE ELETRICO	R\$	2.659,96
2855890	TURBOCOMPRESSOR DE ACO	R\$	12.183,34
2855894	PLACA DE ACO P/TERMOSTATO	R\$	90,23
2855903	JUNTA HERMETICA	R\$	43,57
2855933	CONEXAO DE ACO	R\$	59,64
2855934	TUBO DE ACO C/FLANGE	R\$	174,41
2855947	TURBOCOMPRESSOR	R\$	7.400,06
2855950	CORREIA DE BORRACHA P/MOTOR	R\$	177,77
2855972	POLIA DE ACO	R\$	963,28
2855975	ALTERNADOR	R\$	2.943,87
2855983	COLETOR DE ACO P/EXAUSTAO	R\$	1.016,80
2856014	BOMBA DE INJECCAO	R\$	18.414,47
2856017	CABECOTE DO MOTOR DIESEL	R\$	8.171,79
2856035	PARAFUSO ACO BX CARBONO,OUT	R\$	5,94
2856041	CJ FILTRO DE COMBUST P/MOTO	R\$	878,48
2856056	BOMBA DE INJECCAO	R\$	14.326,54
2856074	ANEIS DE VEDACAO DE BORRACH	R\$	152,35
2856086	BUJAO DE ACO P/DRENO CARTER	R\$	161,17
2856090	TURBOCOMPRESSOR	R\$	11.459,09
2856170	EIXO DE TRASMISSAO ACO	R\$	1.404,61
2856170R	ARVORE DECAMES RECUP	R\$	1.086,50
2856172	TENSOR DE CORREIA	R\$	1.113,19
2856173	TENSOR P/CORREIA	R\$	657,12
2856176	ESPACADOR ACO MEDIO CARB TR	R\$	7.958,49
2856207	BOMBA DE INJECCAO COMBUSTIV	R\$	22.803,62
2856255	BICO INJETOR	R\$	720,66
2856259	CABECA DE ACO DO MOTOR	R\$	8.896,24
2856263	ESPACADOR ACO BX CARBONO,OU	R\$	237,32
2856344	CABECOTE DO FILTRO	R\$	486,03
2856347	MANUEIRA DE BORRACHA P/DRE	R\$	200,20

0335

2855428	TUBO DE INTRODUCAO	R\$ 108,80
2855429	TUBO DE ACO S/COSTURA C/REV	R\$ 100,84
2855430	TUBO DE INTRODUCAO	R\$ 128,86
2855443	SUPORTE DO ALTERNADOR DE FE	R\$ 351,69
2855491	BICO INJETOR	R\$ 2.197,02
2855503	COLECTOR DE ESCAPE DE ACO	R\$ 6.889,09
2855527	GRAMPO DE NYLON / ESCAVADEI	R\$ 4,02
2855531	PISTAO DE ACO	R\$ 409,76
2855537	SUPORTE ACO BAIXO CARB SEM	R\$ 33,99
2855552	TURBOCOMPRESSOR	R\$ 7.631,98
2855554	TENSOR DE ACO DA CORRE	R\$ 2.342,80
2855595	SUPORTE	R\$ 983,29
2855612	VEIO DE EXCENTRICOS	R\$ 2.200,06
2855622	TENSOR DE ACO DA CORREIA (L	R\$ 514,37
2855623	PISTAO DE ALUMINIO P/MOTOR	R\$ 488,66
2855632	TUBO DE ACO P/NIVEL DE OLEO	R\$ 418,68
2855635	VARETA DE ACO P/NIVEL OLEO	R\$ 260,19
2855666	CJ.FILTRO DE COMBUSTIVEL AC	R\$ 1.010,56
2855690	EIXO VIRABREQUIM DE ACO	R\$ 1.024,37
2855718	BOMBA INJETORA COMBUSTIVEL	R\$ 24.812,67
2855743	BALANCIM DE ACO DO MOTOR DI	R\$ 2.695,94
2855744	ALOJAMENTO DE ACO	R\$ 4.403,61
2855746	CHAPA ACO MEDIO CARBON SEM	R\$ 122,82
2855748	ENGRENAGEM DE ACO.	R\$ 144,67
2855750	ENGRENAGEM DE ACO.	R\$ 171,89
2855753	CHAPA ENCOSTO ACO	R\$ 26,48
2855787	TUBO ACO LIGA MD CARB C/REV	R\$ 335,17
2855792	CJ.CABECOTE FILTRO COMBUS.A	R\$ 840,33
2855795	TUBO DE PLAST DIAM 8 MM S C	R\$ 86,02
2855805	COLECTOR DE ADMISSAO	R\$ 660,17
2855809	COLECTOR DE ESCAPE DE ACO	R\$ 472,71
2855813	TUBO ACO MD CARB C/REVEST S	R\$ 173,31

0336

[G](#) turbina lb90 - Pesquisa Google X [Turbina Biagio Bbv.220at \(new Ho](#) X [produto.mercadolivre.com.br/MLB-1035211765-turbina-biagio-bbv.220at-new-holland-john-deere-_JM?quantity=1&type=item&tracking_id=626d3fcf-1211-42f7-a...](#) ☆

Voltar à lista | Acessórios para Veículos > Peças Automotivas > Motor > Turbinas | Compartilhar | Vender um igual



Turbina Biagio Bbv220at 
 (new Holland / John Deere)

R\$ 1.853⁵⁹

 12x R\$ 154,47 sem juros
 
 Mais informações

 Frete grátis
 Saiba os prazos de entrega e as formas de envio
 Calcular o prazo de entrega

 Devolução grátis
 Você tem 30 dias a partir do recebimento
 Saiba mais

Quantidade: 1 unidade  (2 disponíveis)





10:58
03/09/2019

HOME / PEÇAS PARA RETROSCAVADEIRAS / HELICE RADIADOR - CASE 580N / NEW HOLLAND B90B / B95B / B110B

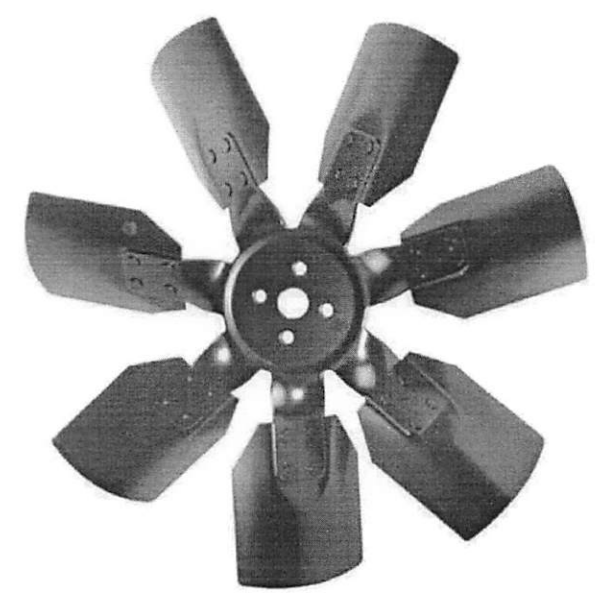

HELICE RADIADOR - CASE 580N / NEW HOLLAND B90B / B95B / B110B

Sku: 185377A1
Categoria: PEÇAS PARA RETROSCAVADEIRAS, New Holland, B90B / B95B / B110B, Case, 580N
Marca: Produto Nacional

Seja o primeiro a avaliar!

por **R\$ 449,99**

à vista R\$ 404,99 economize 10% no Depósito Bancário ou em 6x de R\$ 75,00 Ver parcelas ▾

 **COMPRAR**

Frete e Prazo

Simule o frete e o prazo de entrega estimados para sua região:



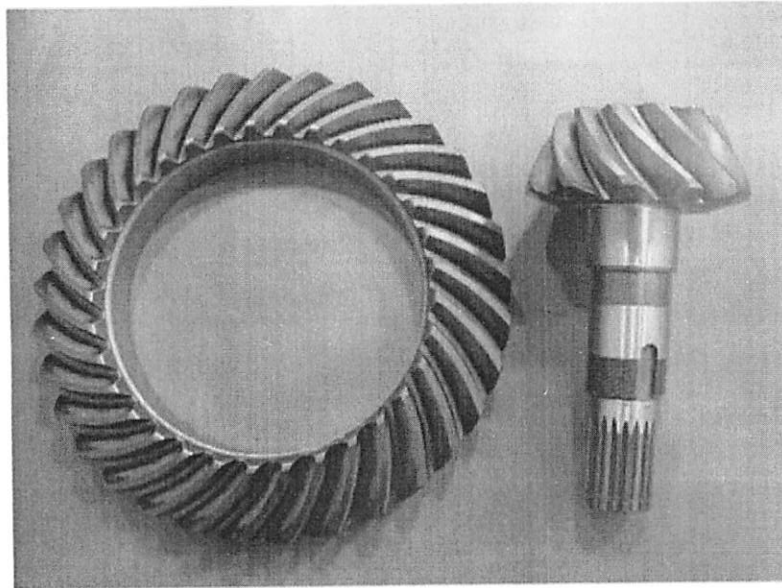
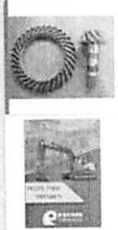

Novo

Coroa E Pinhão 12x33 Eixo Traseira Trator New Holland Retro

R\$ 3.639

Anúncio pausado

Informação sobre o vendedor

Localização
São Paulo, São Paulo

130
vendas nos

Presta um bom

Entrega os



0339

BOMBA DUPLA PRINCIPAL E DIREÇÃO FIATALLIS
FR12B, 75223009, FR10B, FR11B, FR12B



Avalie Nossos Produtos

R\$ 4.232,77 R\$ 3.809,49

1

Comprar

Adicionar o orçamento

Categorias: FIATALLIS, HIDRAULICOS, Sem categoria
Tags: 75223009, BOMBA, BOMBA DIREÇÃO, BOMBA DUPLA, BOMBA FIATALLIS,
BOMBA FR12, BOMBA PRINCIPAL, BOMBA PRINCIPAL E DIREÇÃO FIATALLIS
FR12B, BOMBA PRINCIPAL/DIREÇÃO FR12B 75223009 FR10B FR11B FR12B,
FR10B, FR11B, FR12B

Perguntar Sobre o produto pelo Whatsapp

Fale com um vendedor Agora mesmo!!

Online

28	Bucha "h" - Código universal 8280391	REI	PC	2	51,39	102,78
29	Bucha "h" - Código universal 75216475	REI	PC	2	23,7	47,4
30	Bucha "h" - Código universal 75216645	REI	PC	8	68,08	544,64
31	Bucha "h" - Código universal 75218127	REI	PC	2	98,17	196,34
32	Bucha cilindro direção - Código universal 70928851	REI	PC	4	72,21	288,84
33	Cabo - Código Universal - 75218118N	TUBA	PC	1	97,4	97,4
34	Cabo reversão - Código universal 75216020	TUBA	PC	2	104,32	208,64
35	Caixa satélite - Código Universal - 79065816N	SPICER	PC	1	3.251,42	3.251,42
36	Cardan - Código universal 75222726	BANDEI RANTES	PC	1	1.325,26	1.325,26
37	Cardan completo - Código universal 75219527	BANDEI RANTES	PC	1	1.113,39	1.113,39
38	Carretel - Código universal 73118119	EATON	PC	2	154,71	309,42
39	Carretel frente e ré - Código universal 73118113	EATON	PC	2	195,09	390,18
40	Carter MWM - Código Universal 75202948	IGASA	PC	1	6.962,72	6.962,72
41	Cilindro mestre de freio - Código Universal 75217202N	CONTROLIL	PC	4	515,08	2.060,32
42	Colmeia radiador - Código Universal FR12B-MWM	RV	PC	1	3.882,31	3.882,31
43	Compressor de ar - Código Universal 75202574	PARAL	PC	1	4,66	4,66
44	Conjunto de eixo cubo - Código Universal = 73118084N	MANN	PC	1	2.087,45	2.087,45
45	Conjunto de rolete - Código Universal - 79065931N	EATON	PC	8	39,28	314,24
46	Conjunto defletor - Código Universal 73118063N	ROCHESTER	PC	1	209,27	209,27
47	Conjunto eixo tambor - Código Universal 75206413N	MANN	PC	1	1.183,29	1.183,29
48	Conjunto engrenagem satélite e planetária - Código Universal - 79057888N	LAZIO	PC	8	382,83	3.062,64
49	Conjunto mola e prato - Código Universal = 73118093	DEWPA	PC	3	53,65	160,95
50	Conjunto válvula sem interruptor deseng. - Código universal 75206427	AJE	PC	1	4.312,88	4.312,88
51	Coroa e pinhão 9/42 - Código Universal - 79065940	KL	PC	2	2.990,70	5.981,40

0311

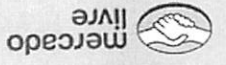

Buscar produtos, marcas e muito mais...

Baixe grátis o app do Mercado Livre!

Crie a sua conta

Entre Compras

Digite seu endereço

Categorias > Histórico

Descontos exclusivos

Ofertas da semana

Vender

Contato

Você também pode gostar: Lempede led h4 - capa para cerro - tnta automotiva - kit turbo ep - volante fusca

Voltar à lista

Accesórios para Veículos > Peças Automóveis > Motor > Turbinas

Compartilhar

Vender um igual

Eixo Turbina Cj Fiat F10b F12b Fiatallis Pa Carregadeira Trator Retroescavadeira

R\$ 971

12x R\$ 92,80



Mais informações

Frete grátis

Salha os prazos de entrega e as formas de envio

Calcular o prazo de entrega

Devolução grátis

Você tem 30 dias a partir do recebimento

Salda mais

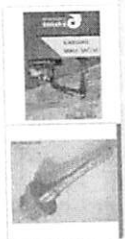
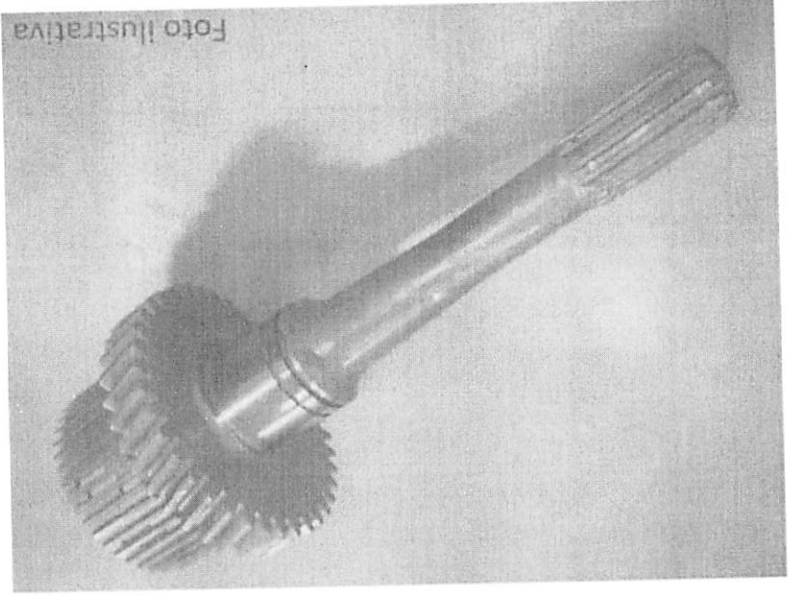

Você também pode gostar: [mãnequim feminino](#) - [prateleira de aço](#) - [mãnequim](#) - [bomba](#) - [balcão de recepção](#)

[Voltar à lista](#) > [Agro, Indústria e Comércio](#) > [Indústria Agropecuária](#) > [Máquinas](#) > [Outras Máquinas](#)

[Compartilhar](#) | [Vender um igual](#)

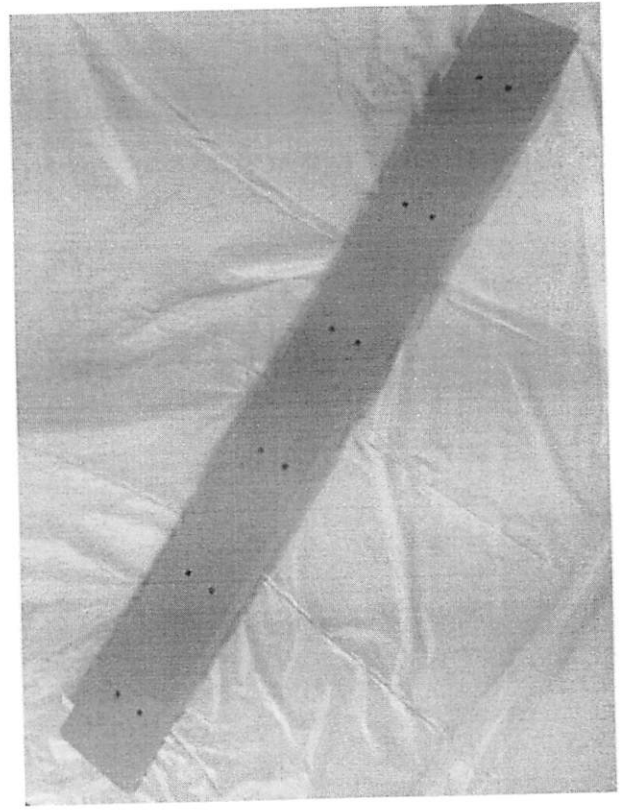

Novo

Lamina Pá Carregadeira
New Holland 12d
47766829 47766827

R\$ 1.159²⁰

12x R\$ 110⁷⁹
VISA **Brasil**
Mais informações

Entrega a combinar com o vendedor
Nova Iguaçu, Rio de Janeiro
[Ver custos de envio](#)

Quantidade: 1 unidade (10 disponíveis)

Comprar agora

Compra Garantida, receba o produto que está esperando ou devolvemos o dinheiro.

Você ganha 386 Mercado Pontos.

75206423 - Pesquisa Google X KIT TRANSMISSAO SO VEDACAO X

pavoni.com.br/loja/produtos/flat-kit-transmissao-so-vedacao/75206423/6799

Quem Somos Informações Contato Acessar Conta

PAVONI
Tratorpeças

SOU REVENDEDOR

(11) 2141-4200
(11) 97336-2106

Busque por peças...

NEW HOLLAND MICHIGAN/CLARK VOLVO CASE HYUNDAI KOYO CATERPILLAR + MARCAS

INÍCIO»FIAT

KIT TRANSMISSAO SO VEDACAO - 75206423

R\$261,85

KIT TRANSMISSAO SO VEDACAO

Estoque: Disponível

13:11 03/09/2019

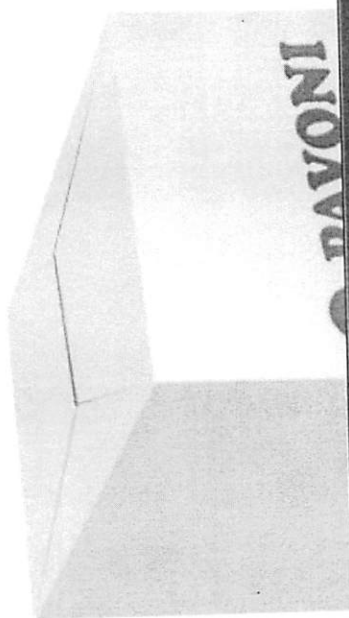

0344

CATEGORIAS

- ALLISON
- AMERICAN
- BANTAM
- BENDIX
- CASE
- CATERPILLAR
- CLARK
- CUMMINS
- DETROIT
- DIVERSOS
- DYNAPAC
- EATON
- FANTUZZI
- FIAT ALLIS
- FORD
- FULLER
- FUNK
- GALION
- GARDNER DENVER
- GE

DETALHES

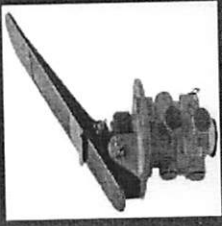

CLIQUE PARA ZOOM

Produto: 75215160
Modelo: DIVERSOS

Nº peça: **R\$ 676,00**

Descrição: VALVULA DUPLA COM PEDAL IMPORTADA.

VOLTAR COMO COMPRAR ? FAZER PEDIDO

VEJA TAMBÉM

5209948L - CLARK

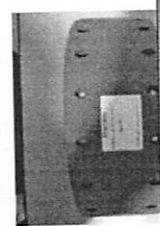

5200529L - CLARK

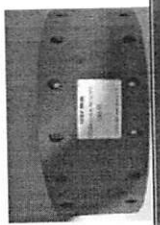

6729448P1 - GE



- NEW HOLLAND
- MICHIGAN/CLARK
- VOLVO
- CASE
- HYUNDAI
- KOYO
- CATERPILLAR
- + MARCAS

INICIO»FIAT

**VALVULA ORIGINAL -
75206427**

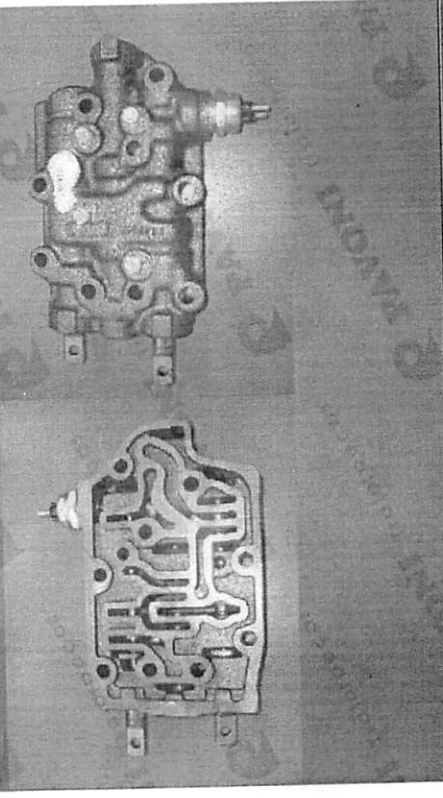

R\$4.889,30

VALVULA ORIGINAL

Estoque: Disponível

Fabricação: DANA

CLIQUE AQUI E FAÇA SUA COTAÇÃO CONOSCO, LIGUE (69)3535-4550



Suporte Criar Conta Contato (69)3535-4550



TRATORMAG
TUDO EX TRATORES

0 itens - R\$ 0,00

INICIO PRODUTOS NOSSA EQUIPE QUEM SOMOS CONTATO MINHA CONTA SUPORTE

Oferta!

BOMBA DUPLA PRINCIPAL E DIREÇÃO FIATALLIS
FR12B, 75223009, FR10B, FR11B, FR12B

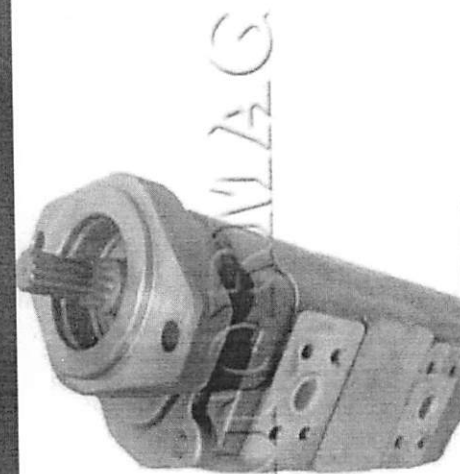

Avalie Nossos Produtos

~~R\$ 4.232,77~~ **R\$ 3.809,49**

1

Adicionar o orçamento

Categorias: FIATALLIS, HIDRAULICOS, Sem categoria

Offline

Voce também pode gostar: adesivos carro - farol de milha led - bancos recaro - ponteiros esportiva - guidon oxxx

Volta à lista > Acessórios para Veículos > Peças Automotivas > Motor > Turbinas

Compartilhar | Vender um igual



Foto Ilustrativa

Novo

Eixo Turbina Cj Clark Michigan 45c Pá Carregadeira Trator Retroescavadeira

R\$ 969

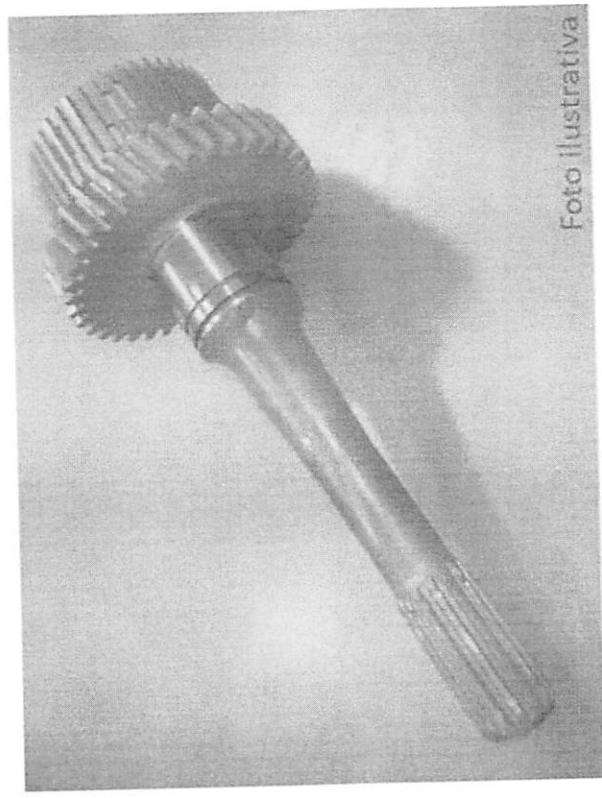
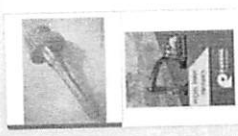
12x R\$ 92,81



Frete grátis

Saiba os prazos de entrega e as formas de envio
Calcular o prazo de entrega

Devolução grátis

Você tem 30 dias a partir do recebimento
Saiba mais

Único disponível

Comprar agora

Adicionar ao carrinho

77,00 ORIGINAL

50	12 75208192	ANEL	77,00 ORIGINAL
51	3 75288030	JUNTA CABEÇOTE	500,00 SABÓ
52	4 71100597	BOMBA ALIMENTADORA	500,00 NACIONAL
53	1 75313125	TIURBINA	5.250,00 HOLSET
54	3 75312745	BOMBA DE OLEO	1.250,00 NACIONAL
55	4 73164370	HELICE 9PAS	850,00 NACIONAL
56	5 71100619	BOMBA D AGUA	220,00 UREA/DANA
57	2 75323556	BOMBA HIDR	17.678,51 ORIGINAL
58	2 75208261	POLIA	325,00 NACIONAL
59	4 75208250	ROLAMENTO	152,63 KOYO-JAPAN
60	25 75287708	DISCO PAPER	58,00 NACIONAL
61	25 75312847	DISCO	18,00 NACIONAL
62	10 73124684	CAPA E CONE	434,00 NTN-JAPAN
63	10 70684817	CAPA E CONE	236,00 KOYO-JAPAN
64	8 75288824	CRUZETA	240,00 IMP ECP
65	2 75289084	COROA E PINHAO	4.200,00 ERL
66	10 79102659	RETENTOR	25,00 AGEL
67	12 79011387	FILTRO DE AR INTERNO	119,00 FLEETGUARD
68	20 75202578	TUBO	50,00 NACIONAL
69	20 75202579	TUBO	80,39 ORIGINAL
70	2 75218597	TUBO DE SAIDA	120,00 SILENMAK
71	2 75216114	SILENCIADOR	172,00 BRASCOM
72	2 75216115	TUBO	25,00 BRASCOM
73	2 75202970	COLETOR	500,00 NACIONAL
74	1 75202298	PINO	20,00 NACIONAL
75	30 75202526	JUNTA COLETOR ESC	6,00 MV@GASKET
76	4 75217202	CILINDRO MESTRE	300,00 VARGA/TRW
77	12 79085961	PASTILHA	35,00 RIO SUL
78	6 79049872	REPARO PINÇA	30,00 AGEL
79	5 73118171	FILTRO HIDR	125,00 BALDWIN-US
80	6 75202907	JUNTA CABEÇOTE MMW	47,50 ORIGINAL
81	2 75213131	FILTRO TANQUE HIDR	206,40 DONALDSON
82	4 75213444	CAMARA DE FREIO	600,00 GENAU
83	2 75216635	LÁMINA	2.200,00 METISA
84	50 70921597	PARAFUSO	5,00 NACIONAL
85	50 70911029	PORCA SEXT	1,45 FEY
86	12 75207931	REP CIL LEVANT/BASC	374,08 IMP 1

0349

67	12 79011387	FILTRO DE AR INTERNO	119,00 FLEETGUARD
68	20 75202578	TUBO	50,00 NACIONAL
69	20 75202579	TUBO	80,39 ORIGINAL
70	2 75218597	TUBO DE SAIDA	120,00 SILENMAK
71	2 75216114	SILENCIADOR	172,00 BRASCOM
72	2 75216115	TUBO	25,00 BRASCOM
73	2 75202970	COLETOR	500,00 NACIONAL
74	1 75202298	PINO	20,00 NACIONAL
75	30 75202526	JUNTA COLETOR ESC	6,00 MV@GASKET
76	4 75217202	CILINDRO MESTRE	300,00 VARGA/TRW
77	12 79085961	PASTILHA	35,00 RIO SUL
78	6 79049872	REPARO PINÇA	30,00 AGEI
79	5 73118171	FILTRO HIDR	125,00 BALDWIN-US
80	6 75202907	JUNTA CABEÇOTE MWM	47,50 ORIGINAL
81	2 75213131	FILTRO TANQUE HIDR	206,40 DONALDSON
82	4 75213444	CAMARA DE FREIO	600,00 GENAU
83	2 75216635	LÂMINA	2.200,00 METISA
84	50 70921597	PARAFUSO	5,00 NACIONAL
85	50 70911029	PORCA SEXT	1,45 FEY
86	12 75207931	REP CIL LEVANT/BASC	374,08 IMP 1
87	6 75202653	JUNTA	5,00 MV@GASKET
88	24 75202598	PRISIONEIRO	5,00 NACIONAL

89	30 75202599	PORCA	8,00 NACIONAL
90	8 00539120	JUNTA	6,00 MV@GASKET
91	8 75202988	CORREIA	35,00 GATES
92	8 73118062	MOLA	6,00 NACIONAL
93	5 75206482	ANEL TEFLON C/ BRONZE	30,00 CENTERFLON

VISUALIZAR PDF

113 / 153

75206393

1/1



43	PÇ	1	JUNTA	73118122	DANA	R\$ 64,60	R\$ 64,60
44	PÇ	1	JUNTA	73118167	DANA	R\$ 1,62	R\$ 1,62
45	PÇ	1	ELEMENTO	73118171	TRS	R\$ 109,82	R\$ 109,82
46	PÇ	3	FLEX PLATE	73118173	DANA	R\$ 306,85	R\$ 920,55
47	PÇ	10	FLEX PLATE	73118174	DANA	R\$ 101,75	R\$ 1.017,50
48	PÇ	1	PARAFUSO SEXTAVADO	73148612	RAIO	R\$ 1,62	R\$ 1,62
49	PÇ	2	ANEL BORRACHA	75206128	IAGA	R\$ 3,23	R\$ 6,46
50	PÇ	2	JUNTA	75206311	DANA	R\$ 16,15	R\$ 32,30
51	PÇ	1	IMPULSOR	75206393	DANA	R\$ 1.421,20	R\$ 1.421,20
52	PÇ	1	SUPORTE ESTATOR 45 MM	75206481	DANA	R\$ 1.695,75	R\$ 1.695,75
53	PÇ	1	ANEL TEFLON	75206482	DANA	R\$ 127,59	R\$ 127,59
54	PÇ	1	ESTATOR	75206486	DANA	R\$ 675,07	R\$ 675,07
55	PÇ	1	TURBINA	75206488	DANA	R\$ 1.065,90	R\$ 1.065,90
56	PÇ	2	REPARO HD CILINDRO CAÇAMBA	75207931	DANA	R\$ 80,75	R\$ 161,50
57	PÇ	2	ROLAMENTO	75208250	KOYO	R\$ 290,70	R\$ 581,40
58	PÇ	2	JUNTA	75208291	DANA	R\$ 4,85	R\$ 9,70
59	PÇ	2	ARRUELA	75208952	DANA	R\$ 16,15	R\$ 32,30
60	PÇ	4	MANGUEIRA	75235293	DANA	R\$ 348,84	R\$ 1.395,36
61	PÇ	4	MANGUEIRA	75235294	DANA	R\$ 323,00	R\$ 1.292,00
62	PÇ	4	PINO AÇO	75236388	DANA	R\$ 127,59	R\$ 510,36
63	PÇ	2	CABO COMANDO	75251719	DANA	R\$ 213,18	R\$ 426,36
64	PC	2	JUNTA	75285747	DANA	R\$ 9,69	R\$ 19,38
65	PÇ	1	FLEX PLATE C/ PORCA	75285759	DANA	R\$ 403,75	R\$ 403,75
66	PÇ	4	FLEX PLATE	75285760	DANA	R\$ 188,96	R\$ 755,84

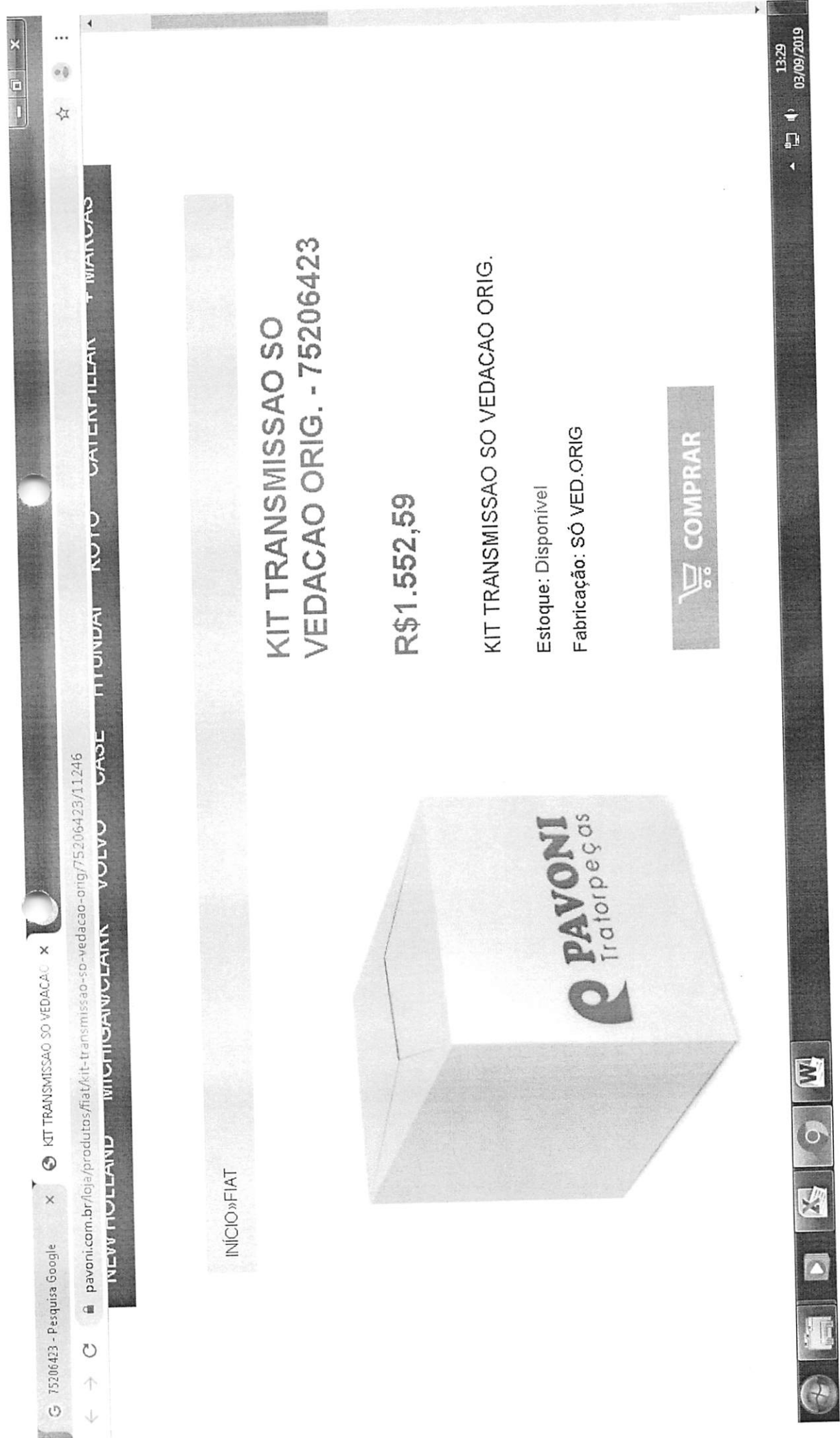

[INICIO»FIAT](#)

KIT TRANSMISSAO SO VEDACAO ORIG. - 75206423

R\$1.552,59

KIT TRANSMISSAO SO VEDACAO ORIG.

Estoque: Disponível

Fabricação: SÓ VED.ORIG

 **COMPRAR**



INÍCIO»FIAT

HELICE 4 FUROS / 6 PÁS - 75202984

R\$146,47

HELICE FR10/12B. 6 PÁS

Estoque: Disponível

Fabricação: PARALELO

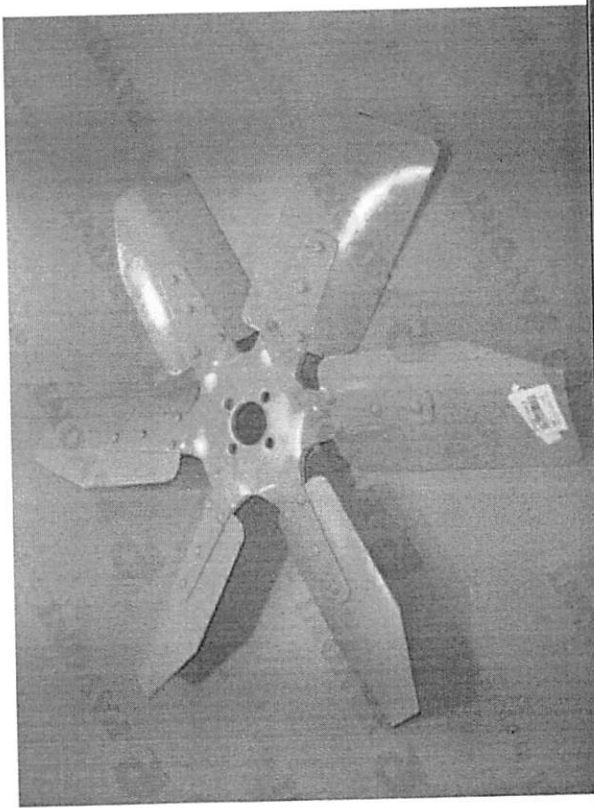

001 manutenção de uma escavadeira hidráulica, modelo PC-160LC7B, ano 2007

Código	Nome	Unidade	Quantidade	Unitário	Valor
031912	07145-00080 Vedador	PÇ	14,00	30,61	428,54
031913	21K-70-71180 Pino	PÇ	1,00	605,81	605,81
031914	20Y-70-31161 Pino	PÇ	1,00	588,43	588,43
031915	21k-70-72230 Bucha	PÇ	2,00	120,00	240,00
031916	20y-70-323771 Bucha	PÇ	2,00	110,17	220,34
031917	21K-70-72211 Bucha	PÇ	2,00	354,80	709,60
031918	20Y-70-23220E Vedador	PÇ	6,00	56,39	338,14
031919	20Y 70-32351BE Bucha	PÇ	2,00	162,39	324,78
031920	21K-70-72240 Bucha	PÇ	2,00	103,82	207,64
031921	20Y-70-32361 Bucha	PÇ	4,00	58,75	235,00
031922	21K-70-23191 Pino	PÇ	1,00	599,16	599,16
031929	21k-70-23220e Pino	PÇ	1,00	503,00	503,00
031931	21k-70-23140E Pino	PÇ	2,00	385,00	770,00
031932	21K-70-72260E Anel	PÇ	2,00	77,00	154,00
031933	21K-70-23160E Anel	PÇ	4,00	23,00	92,00
031934	21K-70-744220 Bucha arm.c	PÇ	1,00	496,00	496,00
031935	21K-70-74210 Bucha	PÇ	1,00	317,00	317,00
031937	21K-70-72250BE Bucha	PÇ	2,00	70,00	140,00
031938	21K-70-71160 Pino	PÇ	1,00	1.570,00	1.570,00
031939	21K-7071170 Pino	PÇ	2,00	252,00	504,00
031942	21K-70-23170E Placa	PÇ	1,00	237,00	237,00
031944	21K-70-23180E CALCO	PÇ	4,00	5,60	22,40
031945	21K-70-23230E Calco 1.0MM	PÇ	6,00	10,00	60,00
031947	20Y-06-15240 Tanque expa	PÇ	1,00	726,00	726,00
031948	134-04-71180 Tampa	PÇ	1,00	78,00	78,00
031949	21K-62-74260 Mangueira	PÇ	2,00	990,00	1.980,00
031950	702-16- Vedação	PÇ	4,00	80,00	320,00
031951	702-16-71210 Vedação	PÇ	8,00	110,00	880,00
031952	02896-11008E anel	PÇ	46,00	1,00	46,00
031953	02896-11009E Anel	PÇ	14,00	1,22	17,08

0354

21k-70-74210	1/1								10,34 4,78
031918	20Y-70-23220E	Vedador							
031919	20Y70-32351BE	Bucha	2,00	103,82					207,64
031920	21K-70-72240	Bucha	4,00	58,75					235,00
031921	20Y-70-32361	Bucha	1,00	599,16					599,16
031922	21K-70-23191	Pino	1,00	503,00					503,00
031929	21k-70-23220e	Pino	2,00	385,00					770,00
031931	21k-70-23140E	Pino	2,00	77,00					154,00
031932	21K-70-72260E	Anel	4,00	23,00					92,00
031933	21K-70-23160E	Anel	1,00	496,00					496,00
031934	21K-70-744220	Bucha arm.c	1,00	317,00					317,00
031935	21K-70-74210	Bucha	2,00	70,00					140,00
031937	21K-70-72250BE	Bucha	1,00	1.570,00					1.570,00
031938	21K-70-71160	Pino	2,00	252,00					504,00
031939	21K-7071170	Pino	1,00	237,00					237,00
031942	21K-70-23170E	Placa	4,00	5,60					22,40
031944	21K-70-23180E	CALCO	6,00	10,00					60,00
031945	21K-70-23230E	Calco 1.0MM	1,00	726,00					726,00
031947	20Y-06-15240	Tanque expa	1,00	78,00					78,00
031948	134-04-71180	Tampa	2,00	990,00					1.980,00
031949	21K-62-74260	Mangueira	4,00	80,00					320,00
031950	702-16-	Vedação	8,00	110,00					880,00
031951	702-16-71210	Vedação	46,00	1,00					46,00
031952	02896-11008E	anel	14,00	1,22					17,08
031953	02896-11009E	Anel	36,00	1,64					59,04
031954	07002-11423	Anel	8,00	1,64					13,12
031955	07000-12018	Anel	2,00	547,62					
031956	22U-43-21211	Interruptor	4,00	23,46					
031957	6732-11-8181E	Junta tampa	4,00	4,49					
031958	6732-11-8210E	Junta/arruela							

0355

VEHICULOS

VEHICULOS	INEXIGÍVEL	0	0,00	1.421,98	0,00
SEM CODIGO - OLEO MOTOR KOMATSU EO 15W40 - PARA MAQUINA KOMATSU - 6004111113 - ANTICONGELANTE - PARA MAQUINA KOMATSU - S/A).	INEXIGÍVEL	/0	0,00	1.421,98	0,00

VEHICULOS

VEHICULOS	INEXIGÍVEL	0	0,00	56.818,12	0,00
6732813430 - CORREIA -2057074180 - PLACA / CORTADOR LATERAL (LE) DA CACAMBA PC200 -2057074190 - PLACA / CORTADOR LATERAL (LD) DA CACAMBA PC200 -5690761190 - ELEMENTO -6731716550 - JUNTA DO BLOCO DO CILINDRO - (T)3676201RXS - MOTOR BASICO -6731711340 - BOMBA INJETORA -2077081270 - PINO -2057073270 - PINO DE ACO -6735515141 - ELEMENTO -6732716111 - FILTRO DE COMBUSTIVEL -6001816740 - CONJUNTO DE ELEMENTO DO FILTRO -7729700020 - FILTRO -20Y6021470 - ELEMENTO DO TANQUE HIDRAULICO -07066301210 - ELEMENTO DO FILTRO HIDRAULICO PRINCIPAL -6731611610 - VALVULA -6733113100 - BICO INJETOR -6735611201 - BOMBA DAGUA -2057062140 - VEDACAO DE BORRACHA -2057067150 - BUCHA DE ACO -21K7012180 - VEDADOR DE BORRACHA -2057073180 - BUCHA -20Y7011330 - ESCAPADOR 1 - 5MM -20Y7011320 - ESCAPADOR 0 - 8MM -2207021191 - PINO -20Y7032450 - PARAFUSO -0158012016 - PORCA DE ACO -2057073190 - PARAFUSO DE ACO -20Y7032460 - PARAFUSO -HEKH5036M20 - ADAPTADOR CENTRAL KMAX AS -HEKH20P - PINO KMAX AS -6732216160 - BUJAO ABRASAO KMAX AS -6736113430 - ARRUELA -6732113850 - ANEL DE BORRACHA -6735713821 - ARRUELA -6732621610 - TERMOSTATO -6732616250 - VEDACAO DO TERMOSTATO -6732616240 - JUNTA -6732616280 - MANGUEIRA -6732616130 - ANEL DE BORRACHA -6754114120 - JUNTA DO COLETOR -6732114811 - JUNTA DO COLETOR -6735114812 - JUNTA -6732818830 - JUNTA DO TURBO -6735518120 - JUNTA DO TURBO -6736115820 - JUNTA -6732518330 - ANEL -6731518150 - VEDACAO -6732818220 - BRACADEIRA -6736816180 - JUNTA -6732211310 - RETENTOR DE OLEO -6732214170 - ANEL VEDADOR -6735214190 - JUNTA DA TAMPA TRASEIRA -6732215530 - BUJAO DE ACO -0700501212 - ARRUELA DE ACO -1310375H1 - CORREIA -6003119121 - PRE FILTRO -0706351210 -	INEXIGÍVEL	/0	0,00	56.818,12	0,00

35	38357	LOTE: 001 - PEÇAS CATERPILLAR MOTONIVELADORA 140B	UN	1,00	1.240	1.240,32
36	38358	LOTE: 001 - PEÇAS CATERPILLAR MOTONIVELADORA 140B	APC	UN	2,00	519,0
37	38362	LOTE: 001 - PEÇAS CATERPILLAR MOTONIVELADORA 140B	UN	2,00	108,0	
38	38365	LOTE: 001 - PEÇAS CATERPILLAR MOTONIVELADORA 140B	CAT	UN	2,00	216,00
39	38368	LOTE: 001 - PEÇAS CATERPILLAR MOTONIVELADORA 140B	CAT	UN	1,00	823,4
40	38376	LOTE: 001 - PEÇAS CATERPILLAR MOTONIVELADORA 140B	CAT	UN	1,00	337,2
41	38379	LOTE: 001 - PEÇAS CATERPILLAR MOTONIVELADORA 140B	CAT	UN	1,00	37,2
42	38384	LOTE: 001 - PEÇAS CATERPILLAR MOTONIVELADORA 140B	CAT	UN	1,00	489,5
43	38387	LOTE: 001 - PEÇAS CATERPILLAR MOTONIVELADORA 140B	CAT	UN	4,00	719,9
44	38399	LOTE: 001 - PEÇAS CATERPILLAR MOTONIVELADORA 140B	CAT	UN	4,00	2,879,84
45	38405	LOTE: 001 - PEÇAS CATERPILLAR MOTONIVELADORA 140B	CAT	UN	1,00	263,8
46	38408	LOTE: 001 - PEÇAS CATERPILLAR MOTONIVELADORA 140B	CAT	UN	2,00	105,9
47	38410	LOTE: 001 - PEÇAS CATERPILLAR MOTONIVELADORA 140B	CAT	UN	1,00	305,7
48	38413	LOTE: 001 - PEÇAS CATERPILLAR MOTONIVELADORA 140B	CAT	UN	1,00	305,79
49	38414	LOTE: 001 - PEÇAS CATERPILLAR MOTONIVELADORA 140B	CAT	UN	1,00	1,057
50	38418	LOTE: 001 - PEÇAS CATERPILLAR MOTONIVELADORA 140B	CAT	UN	1,00	1,057
51	38420	LOTE: 001 - PEÇAS CATERPILLAR MOTONIVELADORA 140B	CTP	UN	1,00	228,3
52	38422	LOTE: 001 - PEÇAS CATERPILLAR MOTONIVELADORA 140B	TCP	UN	1,00	477,5
53	38425	LOTE: 001 - PEÇAS CATERPILLAR MOTONIVELADORA 140B	UN	1,00	477,5	
54	38427	LOTE: 001 - PEÇAS CATERPILLAR MOTONIVELADORA 140B	CAT	UN	1,00	2,407
55	38429	LOTE: 001 - PEÇAS CATERPILLAR MOTONIVELADORA 140B	CAT	UN	2,00	882,8
56	38431	LOTE: 001 - PEÇAS CATERPILLAR MOTONIVELADORA 140B	CAT	UN	2,00	1,765,76
57	38433	LOTE: 001 - PEÇAS CATERPILLAR MOTONIVELADORA 140B	CAT	UN	1,00	904,5
58	38435	LOTE: 001 - PEÇAS CATERPILLAR MOTONIVELADORA 140B	CAT	UN	1,00	904,5
59	38444	LOTE: 001 - PEÇAS CATERPILLAR MOTONIVELADORA 140B	KL	UN	3,00	309,6

6	39581	LOTE: 023 - PEÇAS CATERPILLAR 120G ANO 1990	CAT	UN	1,00	1.240
7	39582	LOTE: 023 - PEÇAS CATERPILLAR 120G ANO 1990	APC	UN	2,00	519,0
8	39583	LOTE: 023 - PEÇAS CATERPILLAR 120G ANO 1990	CAT	UN	2,00	108,0
9	39584	LOTE: 023 - PEÇAS CATERPILLAR 120G ANO 1990	CAT	UN	1,00	823,4
10	39585	LOTE: 023 - PEÇAS CATERPILLAR 120G ANO 1990	CAT	UN	1,00	337,2
11	39586	LOTE: 023 - PEÇAS CATERPILLAR 120G ANO 1990	CAT	UN	1,00	489,5
12	39587	LOTE: 023 - PEÇAS CATERPILLAR 120G ANO 1990	CAT	UN	4,00	719,9
13	39588	LOTE: 023 - PEÇAS CATERPILLAR 120G ANO 1990	CAT	UN	1,00	263,8
14	39589	LOTE: 023 - PEÇAS CATERPILLAR 120G ANO 1990	JAMACA	UN	2,00	105,9
15	39590	LOTE: 023 - PEÇAS CATERPILLAR 120G ANO 1990	CAT	UN	1,00	305,7
16	39591	LOTE: 023 - PEÇAS CATERPILLAR 120G ANO 1990	CAT	UN	1,00	1,057
17	39592	LOTE: 023 - PEÇAS CATERPILLAR 120G ANO 1990	CAT	UN	1,00	228,3
18	39593	LOTE: 023 - PEÇAS CATERPILLAR 120G ANO 1990	TCP	UN	1,00	477,5
19	39594	LOTE: 023 - PEÇAS CATERPILLAR 120G ANO 1990	CAT	UN	1,00	2,407
20	39595	LOTE: 023 - PEÇAS CATERPILLAR 120G ANO 1990	CAT	UN	2,00	882,8
21	39596	LOTE: 023 - PEÇAS CATERPILLAR 120G ANO 1990	CAT	UN	1,00	904,5
22	39597	LOTE: 023 - PEÇAS CATERPILLAR 120G ANO 1990	KL	UN	3,00	309,6

18	40294	LOTE: 015 - PEÇAS CATERPILLAR 120G ANO 1990	BIZA	UN	6,00	89,93
19	40295	LOTE: 015 - PEÇAS CATERPILLAR 120G ANO 1990	BIZA	UN	4,00	231,2
20	40296	LOTE: 015 - PEÇAS CATERPILLAR 120G ANO 1990	BIZA	UN	6,00	231,2
21	40297	LOTE: 015 - PEÇAS CATERPILLAR 120G ANO 1990	M.PIM	UN	2,00	205,5
22	40298	LOTE: 015 - PEÇAS CATERPILLAR 120G ANO 1990	KOMATS	UN	10,00	115,6
23	40299	LOTE: 015 - PEÇAS CATERPILLAR 120G ANO 1990	FEY	UN	10,00	22,48
24	40300	LOTE: 015 - PEÇAS CATERPILLAR 120G ANO 1990	METISA	UN	6,00	224,8
25	40301	LOTE: 015 - PEÇAS CATERPILLAR 120G ANO 1990	FEY	UN	30,00	1,79
26	40302	LOTE: 015 - PEÇAS CATERPILLAR 120G ANO 1990	KOMATS	UN	2,00	270,8
27	40303	LOTE: 015 - PEÇAS CATERPILLAR 120G ANO 1990	APC	UN	2,00	802,9
28	40304	LOTE: 015 - PEÇAS CATERPILLAR 120G ANO 1990	APC	UN	2,00	394,0
29	40305	LOTE: 015 - PEÇAS CATERPILLAR 120G ANO 1990	AGEL	UN	20,00	26,98
30	40306	LOTE: 015 - PEÇAS CATERPILLAR 120G ANO 1990	AGEL	UN	10,00	77,08
31	40307	LOTE: 015 - PEÇAS CATERPILLAR 120G ANO 1990	APC	UN	1,00	872,6
32	40308	LOTE: 015 - PEÇAS CATERPILLAR 120G ANO 1990	IMC	UN	27,00	12,99
33	40309	LOTE: 015 - PEÇAS CATERPILLAR 120G ANO 1990	IMC	UN	30,00	19,21
34	40310	LOTE: 015 - PEÇAS CATERPILLAR 120G ANO 1990	URBA	UN	1,00	890,0
35	40311	LOTE: 015 - PEÇAS CATERPILLAR 120G ANO 1990	DRIVEW	UN	1,00	1,522

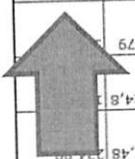

Ata 34 - Peças máquinas pesadas

44	69301114 FILTRO	UN	MARCIA ELIANA DA SILVA - ME (11199)	TECFIL	0	750,7216	1
			PERKSON-PECAS E EQUIPAMENTOS LTDA. (7710)	tecfil	0	127,9267	2
			GAMAPE-GAMBA COM DE PECAS P/ MAQ. LTDA (7993)	VOX	0	64,5	3
			PLINIO JOSE LOPES GUIMARAES RAMOS (7696)	DONALDSON	0	75,4	4
45	66700310 - BOMBA HIDRAULICA DE VIBRAÇÃO - COMPLETA	UN	MARCIA ELIANA DA SILVA - ME (11199)	HYBEL	0	1.676,9365	1
			PERKSON-PECAS E EQUIPAMENTOS LTDA. (7710)	hidrodinamica	0	1.089,7457	2
			GAMAPE-GAMBA COM DE PECAS P/ MAQ. LTDA (7993)	HYBEL	0	1.460,2876	3
			PLINIO JOSE LOPES GUIMARAES RAMOS (7696)	HYBEL	0	1.759,4536	4
46	69303126 FILTRO HIDRAULICO	UN	MARCIA ELIANA DA SILVA - ME (11199)	TECFIL	0	73,1222	

0358

ANEXO I

RELAÇÃO DOS ITENS DA LICITAÇÃO

Prefeitura Municipal de Guaraciaba/SC

CNPJ 82.821.216/0001-82

Rua Ademar de Barros nº85 Centro Telefone (49) 3645 2000

C.E.P 89.920.000 - GUARACIABA - SC

Processo Licitatório 16/2018

Pregão Presencial 11/2018

Lote: 1				Preço Total do Lote:		
Item	Quantidade	Unid.	Marca	Descrição	Preço Unit. Máx	Preço Total
1	2,00	UN		COLA	6	
2	4,00	PC		ROLAMENTO 69527302-84	0	
3	4,00	PC		JUNTA 69408362-48	5	
4	1,00	UN		CAIXA SATELITE 66012260-14	2.950,00	
5	2,00	UN		VEDADOR 66012289-28	139,76	
6	6,00	UN		VADADOR 66012291-85	164,53	
7	2,00	UN		ROLAMENTO 66012267-58	155,87	
8	2,00	UN		ROLAMENTO 66012120-48	210,65	
9	2,00	UN		VEDADOR 66012279-35	168,98	
10	4,00	UN		PARAFUSO 60603577-26	198,60	
11	4,00	UN		PORCA 60725401-08	11,32	

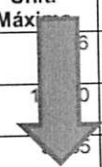

0359

ITEM	UNID.	QTD.	DESCRIÇÃO DO PRODUTO	ESPECIFICAÇÃO	MARCA	VALOR UNIT.	TOTAL
1	PÇ	4	CAPA ROLAMENTO	66012179	KOYO	R\$ 285,96	R\$ 1.143,84
2	PÇ	8	ROLETE	66012300	KOYO	R\$ 34,80	R\$ 278,40
3	PÇ	4	FILTRO DE OLEO	TECFIL	R\$ 42,36	R\$ 169,44	
4	PÇ	4	CAPA ROLAMENTO	66012134	KOYO	R\$ 302,60	R\$ 1.210,40
5	PÇ	4	FILTRO DE AR	TECFIL	R\$ 170,97	R\$ 683,88	
6	PÇ	4	CONE ROLAMENTO	66012186	KOYO	R\$ 426,08	R\$ 1.704,32
7	PÇ	8	PORCA	66112247	RAIO	R\$ 37,83	R\$ 302,64
8	PÇ	6	MANGUEIRA	65500428	JAMAICA	R\$ 81,70	R\$ 490,20
9	PÇ	1	MOTOR HIDRAULICO	66700306	MULLER	R\$ 4.000,00	R\$ 4.000,00
10	PÇ	1	BOMBA DE AGUA	66012136	MULLER	R\$ 340,01	R\$ 340,01
11	PÇ	4	CONE ROLAMENTO	66012136	KOYO	R\$ 431,69	R\$ 1.726,76
12	PÇ	2	BOMBA HIDRAULICA	66700173	ZF	R\$ 2.040,60	R\$ 4.081,20
13	PÇ	8	FILTRO DE COMBUSTIVEL	TECFIL	R\$ 9,83	R\$ 78,64	
14	PÇ	2	SILENCIOSO	40838313	IGE	R\$ 582,99	R\$ 1.165,98
15	PÇ	6	CORREIA	66000805	GATES	R\$ 68,09	R\$ 408,54
16	PÇ	1	BATERIA 150 AMP	JUPITER	R\$ 620,01	R\$ 620,01	
17	PÇ	6	MANGUEIRA	65500410	JAMAICA	R\$ 73,10	R\$ 438,60
18	PÇ	4	PINO	66012276	DANA	R\$ 34,80	R\$ 139,20
19	PÇ	2	CILINDRO HIDRAULICO	40200113	DANA	R\$ 2.551,27	R\$ 5.102,54
20	PÇ	6	MANGUEIRA	65500404	JAMAICA	R\$ 77,51	R\$ 465,06
21	PÇ	2	MOLA DE GAS	69812203	DANA	R\$ 847,28	R\$ 1.694,56
22	SERVICO	1	SISTEMA HIDRAULICO	SERVICO	SERBY	R\$ 623,00	R\$ 623,00

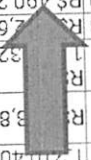

VISUALIZAR PDF

66700306 119 / 153

Descrição	Quant	Valor unit	
Sensor pressão óleo ref. 5006020987	1	666,40	666,40
Calço (batente) ref. 65200701-28	100	122,00	12.200,00
Radiador de ar ref. 40000501-58	1	3.046,40	3.046,40
Defletor ref. 1011011762-88	1	1.713,60	1.713,60
Bomba hidráulica da direção completa ref. 66700305-03	1	1.280,00	1.280,00
Orbitrol completo ref. 67560186-31	1	4.720,00	4.720,00

Av. Tiradentes, 1090 – Tiradentes do Sul, RS – CEP- 98680-000 - Fone – 55 3617 3232



ESTADO DO RIO GRANDE DO SUL
Prefeitura Municipal TIRADENTES DO SUL
CNPJ 94.726.320/0001-77 adm@tiradentesdosul.rs.gov.br

Bomba hidráulica da vibração completa ref. 66700310-42	1	3.040,00	3.040,00
--	---	----------	----------

0361

ROLO COMPACTADOR MULLER WAP 70

Descrição	Quant	Valor unit
Sensor pressão óleo ref. 5006020987	1	666,40
Calço (batente) ref. 65200701-28	100	12.200,00
Radiador de ar ref. 40000501-58	1	3.046,40
Defletor ref. 1011011762-88	1	1.713,60
Bomba hidráulica da direção completa ref. 66700305-03	1	1.280,00
Orbitrol completo ref. 67560186-31	1	4.720,00

Av. Tiradentes, 1090 - Tiradentes do Sul, RS - CEP- 98680-000 - Fone - 55 3617 3232

ESTADO DO RIO GRANDE DO SUL

Professores Municipais Tiradentes do Sul

VISUALIZAR PDF

4 18	FILTRO CÓDIGO 204-3473	MAHLE	UN	6,00	214,16	1.284,96
4 19	FLANGE CÓDIGO 1402641	BIZA	UN	2,00	780,60	1.561,20
4 20	JOGO DISCO FRICÇÃO CÓDIGO 211-0012	WORLD	UN	4,00	593,24	2.372,96
4 21	KIT DE JUNTAS CÓDIGO 120-2057	INTERFACE	UN	2,00	701,20	1.402,40
4 22	PLACA METAL CÓDIGO 488526	BIZA	UN	2,00	510,34	1.020,68
4 23	RETENTOR CÓDIGO 383260	SABO	UN	4,00	279,46	1.101,84
4 24	ROLAMENTO CÓDIGO 128-2948	NTN	UN	4,00	867,67	3.678,68
4 25	ROLAMENTO CÓDIGO 288268	NTN	UN	2,00	916,16	1.820,32
4 26	ROLAMENTO CÓDIGO 336009	NTN	UN	8,00	311,73	2.493,84
4 27	ROLAMENTO CÓDIGO 370665	NTN	UN	2,00	743,73	1.487,46
4 28	SERVIÇO DE MÃO DE OBRA MECÂNICA, PARA TROCAR PEÇAS, CONSERTOS E REPAROS.	ABM	HORA	150,00	87,82	13.173,00
4 29	TAMPA CÓDIGO 477486	ORIGINAL	UN	2,00	490,48	980,96
4 30	TUBO CÓDIGO 152-4305	ORIGINAL	UN	2,00	454,21	908,42
4 31	TUBO CÓDIGO 860352	ORIGINAL	UN	2,00	386,87	773,74
4 32	TUVO CUBO CÓDIGO 1524305	ORIGINAL	UN	2,00	883,20	1.766,40
4 33	VENTILADOR CÓDIGO 127-3221	WB	UN	2,00	587,21	1.174,42

VISUALIZAR PDF

4 17	FILTRO CÓDIGO 128-7672	MAHLE	UN	6,00	197,75	1.186,50
4 18	FILTRO CÓDIGO 204-3473	MAHLE	UN	6,00	214,16	1.284,96
4 19	FLANGE CÓDIGO 1402641	BIZA	UN	2,00	780,60	1.561,20
4 20	JOGO DISCO FRICÇÃO CÓDIGO 211-0012	WORLD	UN	4,00	593,24	2.372,96
4 21	KIT DE JUNTAS CÓDIGO 120-2057	INTERFACE	UN	2,00	701,20	1.402,40
4 22	PLACA METAL CÓDIGO 488526	BIZA	UN	2,00	510,34	1.020,68
4 23	RETENTOR CÓDIGO 383260	SABO	UN	4,00	277,96	1.101,84
4 24	ROLAMENTO CÓDIGO 128-2948	NTN	UN	4,00	917,22	3.678,68
4 25	ROLAMENTO CÓDIGO 288268	NTN	UN	2,00	910,16	1.820,32
4 26	ROLAMENTO CÓDIGO 336009	NTN	UN	8,00	311,73	2.493,84
4 27	ROLAMENTO CÓDIGO 370665	NTN	UN	2,00	743,73	1.487,46
4 28	SERVIÇO DE MÃO DE OBRA MECÂNICA, PARA TROCAR PEÇAS, CONSERTOS E REPAROS.	ABM	HORA	150,00	87,82	13.173,00
4 29	TAMPA CÓDIGO 477486	ORIGINAL	UN	2,00	490,48	980,96
4 30	TUBO CÓDIGO 152-4305	ORIGINAL	UN	2,00	454,21	908,42
4 31	TUBO CÓDIGO 860352	ORIGINAL	UN	2,00	386,87	773,74
4 32	TUVO CUBO CÓDIGO 1524305	ORIGINAL	UN	2,00	883,20	1.766,40
4 33	VENTILADOR CÓDIGO 127-3221	WB	UN	2,00	587,21	1.174,42



VISUALIZAR PDF

4 17	FILTRO CÓDIGO 128-7672	MAHLE	UN	6,00	197,75	1.186,50
4 18	FILTRO CÓDIGO 204-3473	MAHLE	UN	6,00	214,16	1.284,96
4 19	FLANGE CÓDIGO 1402641	BIZA	UN	2,00	780,60	1.561,20
4 20	JOGO DISCO FRICÇÃO CÓDIGO 211-0012	WORLD	UN	4,00	593,24	2.372,96
4 21	KIT DE JUNTAS CÓDIGO 120-2057	INTERFACE	UN	2,00	701,20	1.402,40
4 22	PLACA METAL CÓDIGO 488526	BIZA	UN	2,00	510,34	1.020,68
4 23	RETENTOR CÓDIGO 383260	SABO	UN	4,00	275,46	1.101,84
4 24	ROLAMENTO CÓDIGO 128-2948	NTN	UN	4,00	67	3.678,68
4 25	ROLAMENTO CÓDIGO 288268	NTN	UN	2,00	16	1.820,32
4 26	ROLAMENTO CÓDIGO 336009	NTN	UN	8,00	73	2.493,84
4 27	ROLAMENTO CÓDIGO 370665	NTN	UN	2,00	<u>743,73</u>	1.487,46
4 28	SERVIÇO DE MÃO DE OBRA MECÂNICA, PARA TROCAR PEÇAS, CONSERTOS E REPAROS.	ABM	HORA	150,00	87,82	13.173,00
4 29	TAMPA CÓDIGO 477486	ORIGINAL	UN	2,00	490,48	980,96
4 30	TUBO CÓDIGO 152-4305	ORIGINAL	UN	2,00	454,21	908,42
4 31	TUBO CÓDIGO 860352	ORIGINAL	UN	2,00	386,87	773,74
4 32	TUVO CUBO CÓDIGO 1524305	ORIGINAL	UN	2,00	883,20	1.766,40
4 33	VENTILADOR CÓDIGO 127-3221	WB	UN	2,00	587,21	1.174,42

b0b435e15d752b1cca3dd54d2bf099e4.pdf

2/31

8	14	ANEL COD. 385859	AGEL	PÇ	16,00	25,66	410,56
8	15	DUOCONE COD. 383260	DUOMAG	PÇ	3,00	1.504,38	4.513,14
8	16	ROLAMENTO COD. 288268	ZWZ	PÇ	3,00	1.858,35	5.575,05
8	17	ROLAMENTO COD. 370665	ZWZ	PÇ	3,00	1.698,18	5.094,54
8	18	ESPAÇADOR COD. 477494	CG	PÇ	4,00	198,22	792,88
8	19	TAMPA COD. 477486	CG	PÇ	4,00	296,45	1.185,80
8	20	PARAFUSO COD. 312886	FEY	PÇ	20,00	11,10	292,00
8	21	ANEL COD. 337609	AGEL	PÇ	10,00	36,28	362,80
8	22	FLANGE CONICA COD. 486892	REKOM	PÇ	2,00	6.455,55	12.911,10
8	23	FILTRO DE AR PRIMÁRIO COD. 1209590	TURBO	PÇ	4,00	358,40	1.433,60
8	24	FILTRO DE SECUNDÁRIO COD. 1209620	TURBO	PÇ	4,00	429,19	1.716,76
8	25	FILTRO ÓLEO LUBRIFICANTE COD. 234486	TURBO	PÇ	4,00	151,32	605,28
8	26	FILTRO COMBUSTÍVEL COD. 2036282	TURBO	PÇ	4,00	258,40	1.033,60



ENGRENAGEM CAIXA CAMBIO KOMATSU D50,
13014B1230, 1311444631, PEÇAS CAMBIO
KOMATSU

Avalie Nossos Produtos

~~R\$ 699,15~~ **R\$ 651,47**

1

Comprar

Adicionar o orçamento

REF: 13014B1230.

Categorias: KOMATSU, TRANSMISSÃO

Tags: 13014B1230, 1311444631, ENGRENAGEM CAIXA CAMBIO KOMATSU D50,
ENGRENAGEM KOMATSU D50, PEÇAS CAMBIO KOMATSU

Perguntar Sobre o produto pelo Whatsapp

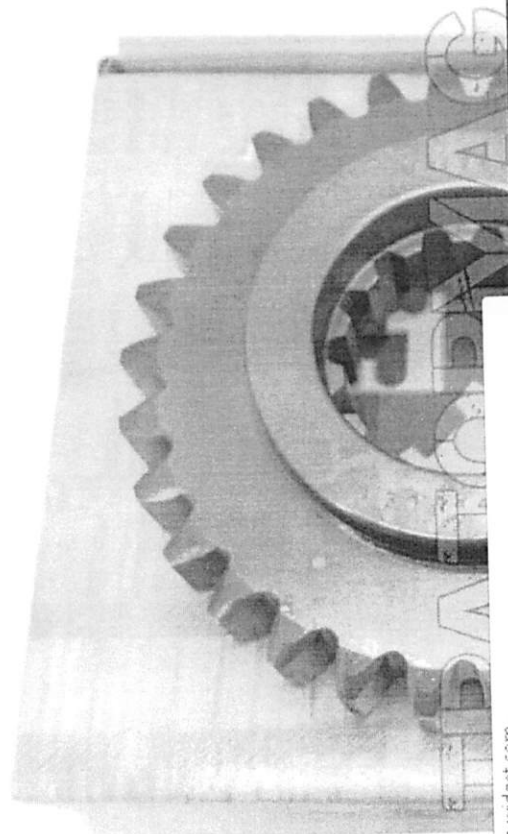

Offline

14:29
03/09/2019

Aguardando rating-widget.com...

0367

CLIQUE AQUI E FAÇA SUA COTAÇÃO CONOSCO, LIGUE (69)3535-4550

WhatsApp

Suporte Criar Conta Contato (69)3535-4550



TRATORMAG

TUDO EM TRATORES

INICIO PRODUTOS NOSSA EQUIPE QUEM SOMOS CONTATO MINHA CONTA SUPORTE 0 itens - R\$ 0,00

Search

ENGRENAGEM CAIXA DE CAMBIO KOMATSU D50,
13014B1240, 1311444640, PEÇAS CAMBIO
KOMATSU D50

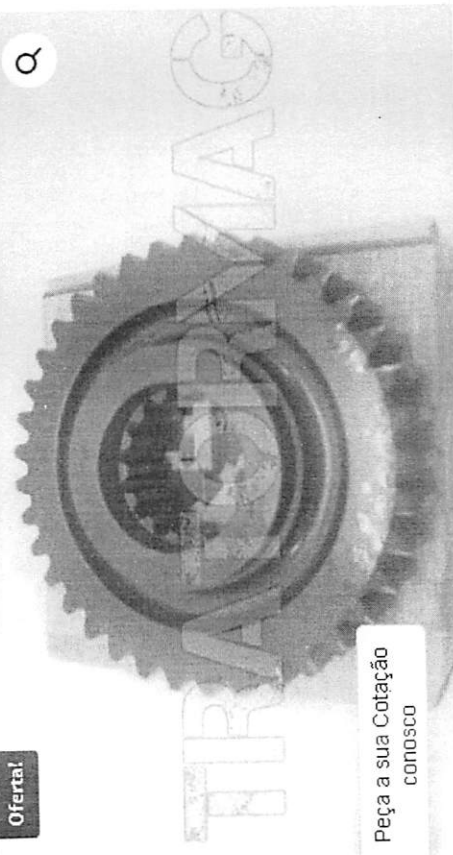

Avalie Nossos Produtos ★★★★★ Avalie

R\$ 1.091,33 **R\$ 982,11**

Comprar

1

Peça a sua Cotação conosco

Offline

Whatsapp

Suporte Criar Conta Contato (69)3535-4550

TRATORMAG

TUDO EM TRATORES



INICIO PRODUTOS NOSSA EQUIPE QUEM SOMOS CONTATO MINHA CONTA SUPORTE 0 itens - R\$ 0,00

Oferta!

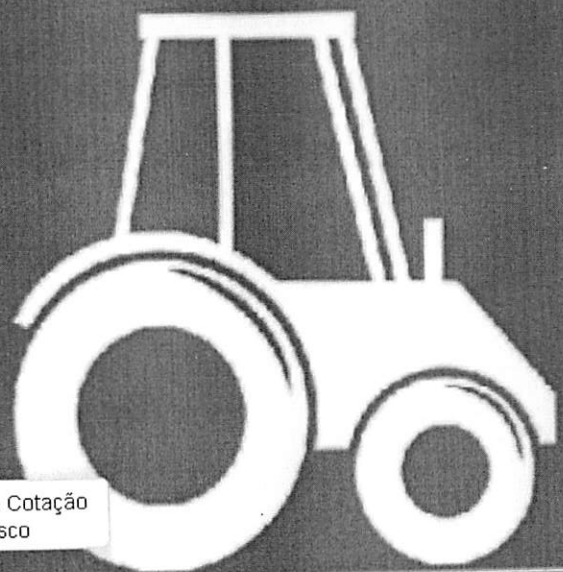

ENGRENAGEM KOMATSU D50 1311444652 "SÃO FRANCISCO"

5 de 5

Excelente	(1)
Bom	(0)
Médio	(0)
Ruim	(0)
Péssimo	(0)

Powered by RatingWidget

Avalie Nossos Produtos ★★★★★ Avalie (1 Voto)

~~R\$ 1.528,31~~ **R\$ 1.299,06**

1 **Comprar**

Adicionar o orçamento

REF: 13014B1250.
Categorias: KOMATSU, MOTOR, TRANSMISSÃO
Tags: D50, ENGRENAGEM KOMATSU, ENGRENAGEM KOMATSU D50 13014B1250 1311444652 "SÃO FRANCISCO", KOMATSU
Perguntar Sobre o produto pelo Whatsapp

Offline

Peça a sua Cotação conosco



0369

83	ROLAMENTO - 060410031	UNID	2	39	790,00
84	ROLAMENTO - 0604006214	UNID	2	17	344,00
85	ROLAMENTO DO EIXO - 0604006314	UNID	2	34	680,00
86	ROLAMENTO DO EIXOPILOTO	UNID	2	355,00	710,00
87	ROLAMENTO DO PINHAO - 14222711230	UNID	2	402,00	804,00
88	ROLAMENTO DO PINHAO 0904300313	UNID	2	455,00	910,00
89	SEPARADOR - 1311046120	UNID	2	185,00	370,00
90	SILENCIOSO - 13002B1112	UNID	2	110,00	220,00
91	SUPORTE DO VOLANTE - 13001B0300	UNID	2	1.450,00	2.900,00
92	TAMPA DA EMBREAGEM - 13010B21301	UNID	2	760,00	1.520,00
93	TERMOMETRO DA AGUA - 14406B3220	UNID	2	75,00	150,00
94	TRAVA - 1411416170	UNID	6	3,65	21,90
95	TUBO DE SAIDA - 13002B1121	UNID	2	100,00	200,00
96	TUBO FIXADOR - 13002B1710	UNID	4	230,00	460,00
97	ROLETE SIMPLES - 1403000063	UNID	4	1.190,00	4.760,00
98	ROLETE DUPL. - 1403000063	UNID	6	1.350,00	8.100,00
99	ROLETE SUPERIOR - 1303015115	UNID	4	965,00	3.860,00
100	ROLAMENTO - 0612202804	UNID	2	15,00	30,00
101	ROLAMENTO - 0612003620	UNID	2	35,00	70,00
102	RETENTOR - 0612203504	UNID	2	12,00	24,00
103	BUCHA - 1311045270	UNID	2	40,00	80,00
104	RETENTOR - 0701220035	UNID	2	33,00	66,00
105	CAPA SECA - 3440107037	UNID	2	1.745,00	3.490,00
106	PINO - 0420501438	UNID	2	21,00	42,00

79	ROLAMENTO 0603021312	UNID	2	480,00	960,00
80	ROLAMENTO INTERNOHELICE - 0604006007	UNID	2	30,00	60,00
81	ROLAMENTO EXTERNOHELICE - 0604006008	UNID	2	40,00	80,00
82	ROLAMENTO EIXO 2º - 0604006211	UNID	2	95,00	190,00



VISUALIZAR PDF

1422711230 6 / 66

PLACA EMBREAGEM LATERAL, KOMATSU D50, 1302211193, FLANGE

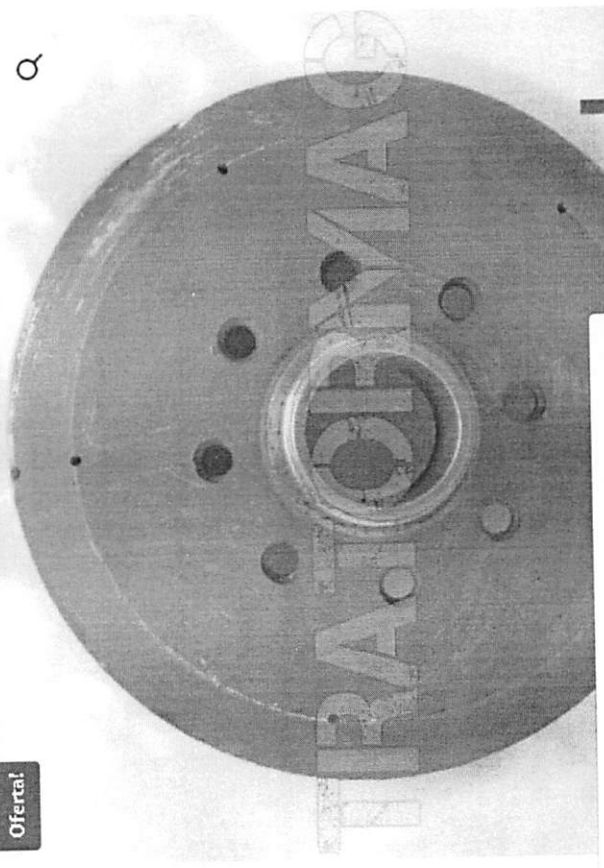

Avalie Nossos Produtos

R\$ 708,15 R\$ 596,11

1

Comprar

Adicionar o orçamento

REF: 1302211193.

Categorias: KOMATSU, TRANSMISSÃO

Tags: 1302211193, FLANGE, KOMATSU D50, PLACA EMBREAGEM LATERAL,

PLACA KOMATSU D50

Perguntar Sobre o produto pelo Whatsapp

Offline

CLIQUE AQUI E FAÇA SUA COTAÇÃO CONOSCO, LIGUE (69)3535-4550

Whatsapp

Suporte Criar Conta Contato (69)3535-4550



TRATORMAG
TUDO EM TRATORES

INICIO PRODUTOS NOSSA EQUIPE QUEM SOMOS CONTATO MINHA CONTA SUPORTE 0 itens - R\$ 0,00

Search

TAMBOR DE FREIO, KOMATSU D50, 1308075660

Oferta!

Avalie Nossos Produtos Avalie

R\$ 985,70 R\$ 844,52

1 **Comprar**

Adicionar o orçamento

REF: 1308075660.

Categorias: FRENOS, FREIOS, KOMATSU



Peça a sua Cotação conosco



Offline

14:41
03/09/2019



MUNICIPIO DE PLANALTO

CNPJ Nº 76.460.526/0001-16

Praça São Francisco de Assis, 1583 – CEP: 85.750-000.

e-mail: planalto@rline.com.br

Fone: (046) 3555-8100 – Fax: (46) 3555-8101

PLANALTO

-

PARANÁ

MINUTA DE EDITAL DE LICITAÇÃO

MODALIDADE: PREGÃO PRESENCIAL Nº/2019

SISTEMA REGISTRO DE PREÇOS

TIPO: MENOR PREÇO POR ITEM

EXCLUSIVO PARA ME/EPP CFE LC 123/2006 E 147/2014

1- PREÂMBULO:

1.1- O MUNICIPIO DE PLANALTO - ESTADO DO PARANÁ, Setor de Compras e Licitações, através do(a) Pregoeiro (a) e respectiva equipe de apoio, designados pela Portaria nº 019/2018, com a devida autorização expedida pelo Prefeito Municipal Sr. Inácio José Werle, de conformidade com a Lei nº 10.520, de 17 de julho de 2002 e suas alterações, Decreto Municipal de nº 2727/2007 de 26/06/2007, e subsidiariamente a Lei nº. 8.666 de 21 de junho de 1993, suas alterações, Lei Complementar 123/06 e Lei Complementar nº 147, de 7 de agosto de 2014 e demais legislações aplicáveis, torna pública a realização de licitação, no dia / / às:..... (.....) horas, no Prédio da Prefeitura Municipal sito a Praça São Francisco de Assis, nº 1583, Município de Planalto, Estado do Paraná, na modalidade PREGÃO PRESENCIAL, processada pelo SISTEMA DE REGISTRO DE PREÇOS, nos termos constante no item 2 do presente instrumento, nas condições fixadas neste Edital e seus Anexos, sendo a presente licitação do tipo MENOR PREÇO POR ITEM:

1.1.1- O Município não tem obrigatoriedade de aquisição dos itens licitados, sendo apenas Registro de Preços para aquisição em eventual necessidade.

1.2- Recebimento dos envelopes para protocolo, propostas e documentação de habilitação, deverão ser entregues no máximo até às:..... (.....) horas do dia / /

1.3- O edital completo poderá ser obtido pelos interessados no site do Município de Planalto - www.planalto.pr.gov.br. Outras informações poderão ser obtidas pelo telefone (46) 3555-8100 Ramal 204, e-mail: licitacao@planalto.pr.gov.br ou junto ao Departamento de Licitação do Município no endereço acima citado, de segunda a sexta feira, no horário das 07:30 às 11:30 e das 13:00 às 17:00 h.

2 - DO OBJETO

2.1- É objeto desta licitação a aquisição de peças para frota de máquinas pesadas deste Município de Planalto- PR, PROCESSADO PELO SISTEMA DE REGISTRO DE PREÇOS, nas condições fixadas neste edital e seus anexos.

Lote 01: TRATOR DE PNEU MF86 HS						
ITEM	QTD	CÓDIGO	DESCRIÇÃO	UNITÁRIO	TOTAL	
1	1	022638N1	REDUZIDA COMPLETA TRAS	R\$ 2.094,00	R\$	2.094,38
2	1	022651P3	DECAL CONTR PROFUND	R\$ 14,18	R\$	14,18
3	1	022661T1	FAROL AUXILIAR	R\$ 94,41	R\$	94,41
4	1	022673N1	RESPIRO	R\$ 32,22	R\$	32,22
5	1	022697S1	PEDAL DO BLOQUEIO	R\$ 100,35	R\$	100,35
6	1	022706S1	COLUNA LD DO TOLDO	R\$ 626,31	R\$	626,31

Inácio

1

0373



MUNICÍPIO DE PLANALTO
CNPJ Nº 76.460.526/0001-16
Praça São Francisco de Assis, 1583 - CEP: 85.750-000.
e-mail: planalto@rine.com.br
Fone: (046) 3555-8100 - Fax: (46) 3555-8101
PLANALTO - PARANÁ

7	1	022707S1	ESTRUTURA LE SEGURA	R\$	524.29	R\$	524.29
8	1	022728S1	TRAVESSA ACO	R\$	187.65	R\$	187.65
9	1	022742PA	TOLDO (317 220)	R\$	444.51	R\$	444.51
10	1	022742S1	CJ TOLDO CHAPA	R\$	1.526.33	R\$	1.526.33
11	1	022749S1	SUPORTE LE ESTRUTS	R\$	175.31	R\$	175.31
12	1	022750S1	SUPORTE LD ESTRUTS	R\$	197.46	R\$	197.46
13	1	022754T2	CAIXA DE FUSIVEIS	R\$	34.96	R\$	34.96
14	1	022827T1	INDICADOR SEM FUNCAO	R\$	26.01	R\$	26.01
15	1	022836P1	CHICOTE FAROL SERVICO	R\$	6.33	R\$	6.33
16	1	022842P1	ESPACADOR ACO	R\$	1.92	R\$	1.92
17	1	022846T1	SUPORTE DO TOLDO	R\$	57.14	R\$	57.14
18	1	022847T1	TOLDO	R\$	908.99	R\$	908.99
19	1	022859N1	PORTA ENGRNAGEM	R\$	615.30	R\$	615.30
20	1	022861S1	SUPORTE	R\$	92.01	R\$	92.01
21	1	022866S1	PAINEL SUPERIOR RADIA	R\$	57.14	R\$	57.14
22	1	022870S1	PAINEL LATERAL LDRA	R\$	33.47	R\$	33.47
23	1	022883P1	SUPORTE LD PARALAMA	R\$	282.92	R\$	282.92
24	1	022884S1	SUPORTE LE	R\$	125.57	R\$	125.57
25	1	022885P2	SUPORTE LD	R\$	87.22	R\$	87.22
26	1	022886P2	EXTENSAO ACO PARAL LD	R\$	74.83	R\$	74.83
27	1	022887P2	EXTENSAO ACO PARAL LE	R\$	85.06	R\$	85.06
28	1	022888S1	PARALAMA LE	R\$	429.16	R\$	429.16
29	1	022889S1	PARALAMA LD	R\$	502.63	R\$	502.63
30	1	022891S1	PARALAMA LD	R\$	382.97	R\$	382.97
31	1	022892S1	PARALAMA LE (= OX116	R\$	356.16	R\$	356.16
32	1	022895S1	SUPORTE DO COMANDO	R\$	77.54	R\$	77.54
33	1	022897T1	MANGUEIRA	R\$	85.52	R\$	85.52
34	1	022898P1	TUBO	R\$	180.62	R\$	180.62
35	1	022900P1	TUBO DE SUCCAO	R\$	46.83	R\$	46.83
36	1	022946S1	TUBO DEFELETOR LD	R\$	146.99	R\$	146.99
37	1	022947S1	TUBO DEFELETOR LD	R\$	136.70	R\$	136.70
38	1	022948S1	TUBO DEFELETOR	R\$	141.15	R\$	141.15
39	1	022949S1	TUBO DEFELETOR LE	R\$	154.95	R\$	154.95
40	1	022955S1	PAINEL	R\$	386.19	R\$	386.19
41	1	022966P1	GUARNICAO	R\$	15.30	R\$	15.30
42	1	022993P1	DEFELETOR	R\$	67.73	R\$	67.73
43	1	022994P1	DEFELETOR OX10698	R\$	82.57	R\$	82.57
44	1	023008R1	ARRUELA ENCOSTO ACO	R\$	1.82	R\$	1.82
45	1	023014R1	DISCO PRESSAO ACO	R\$	17.55	R\$	17.55
46	1	023043R1	EIXO ACO DE MUDANCA	R\$	321.00	R\$	321.00
47	1	023072R1	ARRUELA LISA 76X55.5X	R\$	18.74	R\$	18.74
48	1	023123P1	MANGUEIRA BORRACHA	R\$	17.21	R\$	17.21

Handwritten signature



MUNICIPIO DE PLANALTO

CNPJ Nº 76.460.526/0001-16

Praça São Francisco de Assis, 1583 - CEP: 85.750-000.

e-mail: planalto@rline.com.br

Fone: (046) 3555-8100 - Fax: (46) 3555-8101

PLANALTO

-

PARANÁ

49	1	023210P1	CALCAO 0.2MM	R\$	3,11	R\$	3,11
50	1	023216P1	ROLAMENTO AXIAL TRANS	R\$	15,25	R\$	15,25
51	1	023219P1	ANEL TRAVA ACO	R\$	2,31	R\$	2,31
52	1	023220P1	ROLAMENTO DE AGULHAS	R\$	47,38	R\$	47,38
53	1	023221P1	ROLAMENTO AGULHAS	R\$	64,84	R\$	64,84
54	1	023230N2	EIXO 540 RPM TOMADA P	R\$	372,20	R\$	372,20
55	1	023276P1	EIXO DA POLIA TENSORA	R\$	73,81	R\$	73,81
56	1	023293T1	CABO FREIO	R\$	60,77	R\$	60,77
57	1	023332P1	MOLA HELICOIDAL	R\$	87,30	R\$	87,30
58	1	023368P1	ESPACADOR ACION FREIO	R\$	31,54	R\$	31,54
59	1	023371P1	PINO ACO ACIONAMENTO	R\$	24,88	R\$	24,88
60	1	023384P1	TIRANTE ALAVANCA FREI	R\$	13,69	R\$	13,69
61	1	023385P1	TRAVA ACO ALAVANCA FR	R\$	17,85	R\$	17,85
62	1	023393N1	ALAVANCA FREIO MAO AC	R\$	233,37	R\$	233,37
63	1	023394S1	KIT ENG	R\$	19,79	R\$	19,79
64	1	023402R2	ENGRENAGEM DE TRANSMI	R\$	336,76	R\$	336,76
65	1	023403R2	ENGRENA TRANSMIS Z=3	R\$	546,01	R\$	546,01
66	1	023405R1	PINHAO SATELITE	R\$	307,06	R\$	307,06
67	1	023406R1	ARRUELA ACO RED CX MU	R\$	12,02	R\$	12,02
68	1	023408R1	PINHAO 21 DENTES	R\$	386,56	R\$	386,56
69	1	023409R1	ENGRENAGEM	R\$	329,22	R\$	329,22
70	1	023410N1	EIXO SECUNDARIO TRANS	R\$	623,00	R\$	623,00
71	1	023411N1	CJ ENGRENAGEM TRANSMI	R\$	725,14	R\$	725,14
72	1	023412N1	CJ ENGRENAGEM TRANSMI	R\$	624,67	R\$	624,67
73	1	023414R1	GARFO DA TRANSMISSAO	R\$	366,00	R\$	366,00
74	1	023415R1	GARFO DA TRASSMISSAO	R\$	395,00	R\$	395,00
75	1	023416R1	SELETOR DO EPICICLICO	R\$	119,49	R\$	119,49
76	1	023421R1	MOLA PRATO DA REDUZID	R\$	46,63	R\$	46,63
77	1	023422R1	ARRUELA	R\$	54,00	R\$	54,00
78	1	023424R1	GARFO ALTA/BAIXA TRAN	R\$	256,00	R\$	256,00
79	1	023426N1	ENGRENAGEM CX CAMBIO	R\$	566,00	R\$	566,00
80	1	023427N1	ENGRENAGEM	R\$	614,00	R\$	614,00
81	1	023475T1	BRACADEIRA ACO	R\$	30,24	R\$	30,24
82	1	023482T1	TUBO EJETOR DO FILTRO	R\$	125,00	R\$	125,00
83	1	023483R1	PINO TRAVA CX SINCRO	R\$	11,13	R\$	11,13
84	1	023484R1	MOLA HELIICOIDAL	R\$	1,85	R\$	1,85
85	1	023486R1	LUVA DE ENGATE	R\$	124,30	R\$	124,30
86	1	023487R1	ANEL SINCRONIZADOR	R\$	71,81	R\$	71,81
87	1	023488R1	CONE USE 1685067M1	R\$	312,50	R\$	312,50
88	1	023490R1	CUBO SINC23MARCHAA	R\$	480,77	R\$	480,77
89	1	023501P1	FIXADOR LATARIA	R\$	6,89	R\$	6,89
90	1	023637P1	CALCO DIFERENCIAL EIX	R\$	12,30	R\$	12,30

Trino



MUNICIPIO DE PLANALTO

CNPJ Nº 76.460.526/0001-16

Praça São Francisco de Assis, 1583 - CEP: 85.750-000.

e-mail: planalto@rline.com.br

Fone: (046) 3555-8100 - Fax: (46) 3555-8101

PLANALTO

-

PARANÁ

91	1	023638P1	CALCO DIFERENCIAL EIX	R\$	12,50	R\$	12,50
92	1	023668T1	INTERRUPTOR FAROIS AU	R\$	41,00	R\$	41,00
93	1	023701P1	ARRUELA DE AJUSTE	R\$	6,82	R\$	6,82
94	1	023702P1	PINO	R\$	13,52	R\$	13,52
95	1	023761P1	ACIONADOR DE MARCHA	R\$	73,18	R\$	73,18
96	1	023762P1	ACIONADOR MARCHA	R\$	85,06	R\$	85,06
97	1	023782N1	CJ ESPACADOR (CX TRA	R\$	8.102,56	R\$	8.102,56
98	1	023785P1	CARCACA ESPAÇADORA	R\$	312,00	R\$	312,00
99	1	023788P1	MANGUEIRA	R\$	10,99	R\$	10,99
100	1	023789P1	MANGUEIRA	R\$	13,35	R\$	13,35
101	1	023834T1	MANGUEIRA	R\$	64,09	R\$	64,09
102	1	023934N1	KIT BOMBA DIRECAO	R\$	886,00	R\$	886,00
103	1	023991T2	DISCO EMB13" ESTRIA	R\$	471,37	R\$	471,37
104	1	024000S1	PINO ACO CONTRAPESO	R\$	66,90	R\$	66,90
105	1	024003T1	TAMPA RESOLEO HIDRB	R\$	30,31	R\$	30,31
106	1	024114S1	CJ SD EIXO DIANTEIRO	R\$	214,50	R\$	214,50
107	1	024117P1	ARRUELA ACO EIXO DIAN	R\$	14,50	R\$	14,50
108	1	024118P1	ARRUELA ACO EIXO DIAN	R\$	19,70	R\$	19,70
109	1	024119P1	ANEL VEDACAO BORRACHA	R\$	5,39	R\$	5,39
110	1	024179P1	ANEL BORRACHA SUPORTE	R\$	6,78	R\$	6,78
111	1	024180P1	ANEL VEDACAO BORRACHA	R\$	6,14	R\$	6,14
112	1	024204P1	PINO ACO EIXO DIANTEI	R\$	141,20	R\$	141,20
113	1	024206P1	BUCHA ACO EIXO DIANTE	R\$	31,29	R\$	31,29
114	1	024207S1	PINO ACO EIXO DIANTEI	R\$	96,23	R\$	96,23
115	1	024209P1	BUCHA USE 034230P1	R\$	87,50	R\$	87,50
116	1	024210P1	BUCHA ACO EIXO DIANTE	R\$	71,51	R\$	71,51
117	1	024217P1	ARRUELA ACO 2,15 MM E	R\$	21,30	R\$	21,30
118	1	024218P1	ARRUELA ACO 2,50MM EI	R\$	19,40	R\$	19,40
119	1	024229R1	FILTRO AR EXT	R\$	131,59	R\$	131,59
120	1	024230R1	FILTRO AR INT	R\$	56,56	R\$	56,56
121	1	024242P1	PINO ACO CONTRAPESO	R\$	69,88	R\$	69,88
122	1	024246P1	BUCHA ACO PEDAIS FREI	R\$	18,23	R\$	18,23
123	1	024284S1	EIXO ACO ACELERADOR	R\$	43,35	R\$	43,35
124	1	024292T1	CABO ACELERADOR MAO	R\$	38,00	R\$	38,00
125	1	024293T1	CABO ACELERADOR PE	R\$	35,41	R\$	35,41
126	1	024305N1	CJ COMP TANQUE COMB	R\$	1.356,00	R\$	1.356,00
127	1	024319P1	MANGUEIRA SUPERIOR RA	R\$	85,37	R\$	85,37
128	1	024320P1	MANGUEIRA INFERIOR RA	R\$	90,96	R\$	90,96
129	1	024326S1	BOCAL TQ COMBUSTIVEL	R\$	105,38	R\$	105,38
130	1	024330T1	CABO ACO ACIONAMENTO	R\$	49,56	R\$	49,56
131	1	024340S1	SUPORTE ACO LETQ CO	R\$	52,58	R\$	52,58
132	1	024341S1	SUPORTE ACO LDTQ CO	R\$	55,35	R\$	55,35

João



MUNICIPIO DE PLANALTO

CNPJ Nº 76.460.526/0001-16

Praça São Francisco de Assis, 1583 - CEP: 85.750-000.

e-mail: planalto@rline.com.br

Fone: (046) 3555-8100 - Fax: (46) 3555-8101

PLANALTO

-

PARANÁ

133	1	024355P1	VEDADOR BORRACHA TQC	R\$	5.81	R\$	5.81
134	1	024375N1	TUBO ACO SIST HIDR DI	R\$	67.89	R\$	67.89
135	1	024386P1	MOLA ALAVANCA COMANDO	R\$	9.38	R\$	9.38
136	1	024389R1	ROTULA CI O HIDR DIR	R\$	95.00	R\$	95.00
137	1	024390R1	JG REPARO CILINDRO DI	R\$	88.00	R\$	88.00
138	1	024393T1	FAROL SERVICO (MILHA)	R\$	102.68	R\$	102.68
139	1	024394T1	SILENCIOSO SISTEMA ESC	R\$	146.22	R\$	146.22
140	1	024406N1	TUBO ACO SIST HIDR DI	R\$	31.61	R\$	31.61
141	1	024419S1	PINO CILINDRO DIRECAO	R\$	84.31	R\$	84.31
142	1	024422S1	PINO ACO CILINDRO DIR	R\$	89.60	R\$	89.60
143	1	024424P1	ESPACADOR ACO CIL DIR	R\$	12.08	R\$	12.08
144	1	024425P1	PINO ACO CILINDRO DIR	R\$	49.72	R\$	49.72
145	1	024426T1	TUBO ESCAPE	R\$	113.66	R\$	113.66
146	1	024432T1	SENSOR OLEO TRANSMISS	R\$	124.80	R\$	124.80
147	1	024433T1	CIRCUITO DO COMANDO	R\$	412.30	R\$	412.30
148	1	024458T1	MANGUEIRA SISTEMA HID	R\$	41.03	R\$	41.03
149	1	024459P1	TUBO ACO SISTEMA HIDR	R\$	187.60	R\$	187.60
150	1	024463P1	EIXO ACION BBA HIDR	R\$	90.96	R\$	90.96
151	1	024464N1	TUBO ACO SISTEMA HIDR	R\$	135.60	R\$	135.60
152	1	024466N1	TUBO RETORNO RADIADOR	R\$	119.40	R\$	119.40
153	1	024470T1	RADIADOR OLEO RETRO E	R\$	1.473.79	R\$	1.473.79
154	1	024475T4	COMANDO HIDRAULICO	R\$	3.888.92	R\$	3.888.92
155	1	024497P1	COBERTURA ACO SISTEMA	R\$	99.30	R\$	99.30
156	1	024500T1	MANGUEIRA	R\$	155.13	R\$	155.13
TOTAL							RS 41.366,14

Lote 02: MOTONIVELADORA CAT 120K						
ITEM	QTD	CÓDIGO	DESCRIÇÃO	UNITÁRIO	TOTAL	
1	10	5T-0731	EMENDA	R\$ 42.75	R\$	427,50
2	4	3096942	ÓLEO HIDRAULICO	R\$ 465.00	R\$	1.860,00
3	4	3E9848	ÓLEO MOTOR	R\$ 509.64	R\$	2.038,56
4	4	7X7855	ÓLEO TRANSMISSÃO	R\$ 588.60	R\$	2.354,40
5	4	7X7858	ÓLEO TANDEN	R\$ 655.00	R\$	2.620,00
6	1	0R7197	TURBINA	R\$ 2.809.60	R\$	2.809,60
7	3	1011530	BRONZINA	R\$ 67.45	R\$	202,35
8	1	1029392	VIDRO	R\$ 1.399.00	R\$	1.399,00
9	6	1051568	ANEL	R\$ 43.95	R\$	263,70
10	1	10373131	EIXO	R\$ 1.890.00	R\$	1.890,00
11	3	1077708	BRONZINA	R\$ 68.00	R\$	204,00
12	6	1077787	ANEL	R\$ 43.95	R\$	263,70
13	1	1077832	JUNTA	R\$ 280.00	R\$	280,00
14	3	1136200	JUNTA	R\$ 29.36	R\$	88,08

José

5

0374



MUNICIPIO DE PLANALTO

CNPJ Nº 76.460.526/0001-16

Praça São Francisco de Assis, 1583 - CEP: 85.750-000.

e-mail: planalto@rline.com.br

Fone: (046) 3555-8100 - Fax: (46) 3555-8101

PLANALTO

-

PARANÁ

15	2	115024	POLIA	R\$	270.48	R\$	540.96
16	4	1154202	JUNTA	R\$	45.85	R\$	183.40
17	4	1188118	FIXADOR	R\$	69.08	R\$	276.32
18	2	1192940	JUNTA	R\$	42.65	R\$	85.30
19	12	1193036	ANEL	R\$	10.30	R\$	123.60
20	6	1193061	LUVA	R\$	17.60	R\$	105.60
21	1	1240395	INDICADOR	R\$	299.00	R\$	299.00
22	1	1262728	CONE	R\$	323.55	R\$	323.55
23	1	1265869	VALVULA	R\$	72.76	R\$	72.76
24	4	1303595	PINO	R\$	314.77	R\$	1.259.08
25	2	1313737	SOQUETE	R\$	246.00	R\$	492.00
26	1	1345276	EIXO	R\$	1.869.20	R\$	1.869.20
27	6	1360819	VALVULA	R\$	146.33	R\$	877.98
28	2	1473309	PONTA	R\$	2.922.35	R\$	5.844.70
29	1	1554652	SOLENOIDE	R\$	1.520.06	R\$	1.520.06
30	2	1561871	ROLAMENTO	R\$	38.67	R\$	77.34
31	1	1593141	BOMBA	R\$	2.067.61	R\$	2.067.61
32	6	1614280	VALVULA	R\$	85.08	R\$	510.48
33	6	1672186	RETENTOR	R\$	4.80	R\$	28.80
34	4	1672190	RETENTOR	R\$	24.14	R\$	96.56
35	3	1672195	RETENTOR	R\$	4.82	R\$	14.46
36	2	1672294	RETENTOR	R\$	5.60	R\$	11.20
37	3	1672300	RETENTOR	R\$	5.89	R\$	17.67
38	3	1672304	RETENTOR	R\$	10.78	R\$	32.34
39	1	1803833	VOLTIMETRO	R\$	74.40	R\$	74.40
40	3	1861525	VALVULA	R\$	786.00	R\$	2.358.00
41	4	1H7339	ANEL	R\$	1.06	R\$	4.24
42	2	1M3003	RETENTOR	R\$	12.76	R\$	25.52
43	4	1M3780	MANCAL	R\$	35.00	R\$	140.00
44	1	1P2636	CAPA	R\$	86.42	R\$	86.42
45	1	1P2662	CONE	R\$	147.80	R\$	147.80
46	1	1S3184	CONE	R\$	595.85	R\$	595.85
47	4	1S7057	JUNTA	R\$	0.92	R\$	3.68
48	5	1U3202	PONTA	R\$	40.08	R\$	200.40
49	1	2165586	MANCAL	R\$	55.18	R\$	55.18
50	4	2192434	ANEL	R\$	125.00	R\$	500.00
51	1	2223910	RETENTOR	R\$	161.97	R\$	161.97
52	2	2268202	RETENTOR	R\$	12.55	R\$	25.10
53	3	2299382	RETENTOR	R\$	14.94	R\$	44.82
54	3	2313539	RETENTOR	R\$	16.52	R\$	49.56
55	4	2360737	CILINDRO	R\$	518.05	R\$	2.072.20

Taino



MUNICIPIO DE PLANALTO

CNPJ Nº 76.460.526/0001-16

Praça São Francisco de Assis, 1583 - CEP: 85.750-000.

e-mail: planalto@rline.com.br

Fone: (046) 3555-8100 - Fax: (46) 3555-8101

PLANALTO

-

PARANÁ

56	4	2457339	RETENTOR	R\$	73.90	R\$	295.60
57	4	2674743	COLMEIA	R\$	2.361,51	R\$	9.446,04
58	4	2824351	RETENTOR	R\$	130,88	R\$	523,52
59	4	2D9454	CAPA	R\$	353,86	R\$	1.415,44
60	2	2G7387	MANCAL	R\$	77,56	R\$	155,12
61	2	2G7388	MANCAL	R\$	80,10	R\$	160,20
62	3	2G8631	MANCAL	R\$	45,20	R\$	135,60
63	4	2G8741	ANEL	R\$	16,07	R\$	64,28
64	4	2G8777	RETENTOR	R\$	39,26	R\$	157,04
65	3	2H4145	ANEL	R\$	1,06	R\$	3,18
66	3	2J8163	ANEL	R\$	1,60	R\$	4,80
67	10	2M9780	ANEL	R\$	0,23	R\$	2,30
68	1	2N2138	CAPA	R\$	183,94	R\$	183,94
69	4	2W7212	JUNTA	R\$	0,71	R\$	2,84
70	3	2W7566	MANCAL	R\$	41,98	R\$	125,94
71	3	2W8085	ENGRENAGEM	R\$	708,46	R\$	2.125,38
72	3	2W8087	EIXO	R\$	492,81	R\$	1.478,43
73	3	2W8090	EIXO	R\$	475,34	R\$	1.426,02
74	4	300060	CAPA	R\$	145,00	R\$	580,00
75	4	300061	CONE	R\$	214,50	R\$	858,00
76	1	366775	CORREIA	R\$	36,70	R\$	36,70
77	1	3E7855	INDUZIDO	R\$	1.575,38	R\$	1.575,38
78	26	3F5108	PARAFUSO	R\$	2,51	R\$	65,26
79	3	3G0361	JUNTA	R\$	1,73	R\$	5,19
80	10	3J1907	ANEL	R\$	1,18	R\$	11,80
81	10	4F7391	ANEL	R\$	0,45	R\$	4,50
82	3	4H9105	ANEL	R\$	1,17	R\$	3,51
83	10	4J5477	RETENTOR	R\$	0,54	R\$	5,40
84	10	4J5733	ANEL	R\$	0,24	R\$	2,40
85	3	4J9224	ANEL	R\$	2,32	R\$	6,96
86	3	4J9225	ANEL	R\$	1,84	R\$	5,52
87	26	4K0367	PORCA	R\$	1,17	R\$	30,42
88	10	4K1388	ANEL	R\$	0,22	R\$	2,20
89	2	4K7463	RETENTOR	R\$	13,72	R\$	27,44
90	1	4K8659	MANCAL	R\$	239,00	R\$	239,00
91	2	4L9822	RETENTOR	R\$	17,27	R\$	34,54
92	2	4W1203	CAPA	R\$	26,34	R\$	52,68
93	2	4W1204	CONE	R\$	55,24	R\$	110,48
94	2	4W7592	JUNTA	R\$	9,77	R\$	19,54
95	4	5D9558	BORDA CORTANTE	R\$	1.398,00	R\$	5.592,00
96	10	5H8848	ANEL	R\$	0,74	R\$	7,40

João

7

0379



MUNICIPIO DE PLANALTO

CNPJ Nº 76.460.526/0001-16

Praça São Francisco de Assis, 1583 - CEP: 85.750-000.

e-mail: planalto@rline.com.br

Fone: (046) 3555-8100 - Fax: (46) 3555-8101

PLANALTO

-

PARANÁ

97	10	5J1086	ANEL	R\$	15.30	R\$	153.00
98	10	5K2595	RETENTOR	R\$	47.46	R\$	474.60
99	10	5K5288	RETENTOR	R\$	133.12	R\$	1.331.20
100	4	5L2030	CONE	R\$	559.91	R\$	2.239.64
101	4	5L2031	CAPA	R\$	174.34	R\$	697.36
102	4	5P2545	RETENTOR	R\$	15.25	R\$	61.00
103	8	5P8842	RETENTOR	R\$	5.76	R\$	46.08
104	2	5P8890	RETENTOR	R\$	29.00	R\$	58.00
105	4	5T0735	CORRENTE	R\$	1.850.46	R\$	7.401.84
106	4	5T2925	TIRA	R\$	103.07	R\$	412.28
107	3	5Y0767	CRUZETA	R\$	181.78	R\$	545.34
108	2	6F2956	CAPA	R\$	121.00	R\$	242.00
109	6	6G4524	TIRA	R\$	44.48	R\$	266.88
110	20	6I8912	DISCO	R\$	52.88	R\$	1.057.60
111	3	6J5731	ANEL	R\$	2.21	R\$	6.63
112	4	6K4191	SUPORTE	R\$	202.05	R\$	808.20
113	2	6K8329	CONE	R\$	156.00	R\$	312.00
114	4	6T0840	ANEL	R\$	42.63	R\$	170.52
115	2	6V8082	RETENTOR	R\$	149.66	R\$	299.32
116	10	6Y5230	DENTE	R\$	40.32	R\$	403.20
117	7	6Y7955	DISCO	R\$	110.63	R\$	774.41
118	4	6Y9960	AMORTECEDOR	R\$	115.67	R\$	462.68
119	2	7C1152	JUNTA	R\$	21.30	R\$	42.60
120	2	7C1160	JUNTA	R\$	12.33	R\$	24.66
121	3	7C3693	SILENCIOSO	R\$	1.247.00	R\$	3.741.00
122	10	7C4273	MOLA	R\$	24.98	R\$	249.80
123	6	7C5232	ANEL	R\$	18.60	R\$	111.60
124	6	7C6208	CAMISA	R\$	123.00	R\$	738.00
125	3	7C7431	JUNTA	R\$	6.18	R\$	18.54
126	2	7D8436	ANEL	R\$	13.50	R\$	27.00
127	2	7D8636	CONE	R\$	331.08	R\$	662.16
128	2	7D8637	CAPA	R\$	134.80	R\$	269.60
129	6	7E5786	ANEL	R\$	19.00	R\$	114.00
130	1	7E8925	POLIA	R\$	312.73	R\$	312.73
131	4	7E8926	REPARO	R\$	310.00	R\$	1.240.00
132	4	7E9506	TUBO	R\$	112.70	R\$	450.80
133	4	7E9817	JUNTA	R\$	11.84	R\$	47.36
134	4	7J6833	RETENTOR	R\$	9.00	R\$	36.00
135	1	7N0718	INTERRUPTOR	R\$	124.55	R\$	124.55
136	2	7S4571	ANEL	R\$	35.00	R\$	70.00
137	4	7W2398	JUNTA	R\$	0.88	R\$	3.52

Jairo



MUNICIPIO DE PLANALTO

CNPJ Nº 76.460.526/0001-16

Praça São Francisco de Assis, 1583 - CEP: 85.750-000.

e-mail: planalto@rline.com.br

Fone: (046) 3555-8100 - Fax: (46) 3555-8101

PLANALTO

-

PARANÁ

138	1	7W6552	JUNTA	R\$	43.93	R\$	43.93
139	6	7W9415	BRONZINA	R\$	62.00	R\$	372.00
140	1	7W9930	MANCAL	R\$	29.48	R\$	29.48
141	1	8C3091	ANEL	R\$	16.35	R\$	16.35
142	2	8D8795	ANE	R\$	27.97	R\$	55.94
143	8	8D9718	DISCO	R\$	107.00	R\$	856.00
144	1	8D9738	RETENTOR	R\$	63.11	R\$	63.11
145	1	8D9909	ROLAMENTO	R\$	341.00	R\$	341.00
146	3	8E5742	ANEL	R\$	14.00	R\$	42.00
147	5	8E6208	PINO	R\$	6.70	R\$	33.50
148	5	8E6209	FIXADOR	R\$	6.10	R\$	30.50
149	1	8T4750	RETENTOR	R\$	38.78	R\$	38.78
150	4	8W5293	PINO	R\$	99.62	R\$	398.48
151	2	8W6473	MANCAL	R\$	86.18	R\$	172.36
152	1	8W6476	PINO	R\$	117.58	R\$	117.58
153	2	8W8289	RODA	R\$	1.338.00	R\$	2.676.00
154	1	8X2228	VIDRO	R\$	1.380.00	R\$	1.380.00
155	4	8X4741	INSERTO	R\$	52.10	R\$	208.40
156	3	9F1399	ANEL	R\$	2.57	R\$	7.71
157	1	9G7641	CHAVE	R\$	134.65	R\$	134.65
158	3	9H6454	JUNTA	R\$	2.82	R\$	8.46
159	1	9L2526	CORREIA	R\$	49.59	R\$	49.59
160	4	9M2092	ANEL	R\$	1.96	R\$	7.84
161	1	9N4158	ENGRENAGEM	R\$	1.752.00	R\$	1.752.00
162	1	9N4161	ENGRENAGEM	R\$	2.366.00	R\$	2.366.00
163	1	9N4162	ENGRENAGEM	R\$	1.995.00	R\$	1.995.00
164	2	9P0356	CRUZETA	R\$	203.78	R\$	407.56
165	4	9W7209	RETENTOR	R\$	98.54	R\$	394.16
166	2	9W9920	AMORTECEDOR	R\$	107.57	R\$	215.14
167	1	9X1439	FAROL	R\$	82.04	R\$	82.04
168	1	9X4282	INDICADOR	R\$	148.00	R\$	148.00
169	1	9X4284	INDICADOR	R\$	184.00	R\$	184.00
170	1	9X4825	ESCOVAS	R\$	126.04	R\$	126.04
171	1	9Y0081	VARETA	R\$	39.00	R\$	39.00
172	10	9Y8848	GUIA	R\$	12.42	R\$	124.20
173	20	5P8356	ANEL	R\$	0.24	R\$	4.80
174	20	5P8245	ARRUELA	R\$	0.99	R\$	19.80
175	8	7K6128	ARRUELA	R\$	4.62	R\$	39.96
176	8	8T4223	ARRUELA	R\$	1.06	R\$	8.48
177	5	2G8631	BUCHA	R\$	42.04	R\$	210.20
178	8	5K0984	BUCHA	R\$	76.86	R\$	614.88

J. Anjo 9



MUNICIPIO DE PLANALTO

CNPJ Nº 76.460.526/0001-16

Praça São Francisco de Assis, 1583 - CEP: 85.750-000.

e-mail: planalto@rline.com.br

Fone: (046) 3555-8100 - Fax: (46) 3555-8101

PLANALTO

-

PARANÁ

179	10	8W6483	BUCHA	R\$	90.72	R\$	907.20
180	5	4K8659	BUCHA	R\$	228.00	R\$	1.140,00
181	10	2G3221	CALÇO	R\$	2.95	R\$	29,50
182	24	5D6644	CALÇO	R\$	2.82	R\$	67,68
183	5	2G4011	COLAR	R\$	145.00	R\$	725,00
184	5	4P4456	COTOVELO	R\$	78.53	R\$	392,65
185	7	8J5299	DENTE	R\$	302.96	R\$	2.120,72
186	5	8D9688	ESPAÇADOR	R\$	167.27	R\$	836,35
187	5	6K4187	CALÇOS	R\$	34.52	R\$	172,60
188	5	8D9689	CALÇOS	R\$	84.34	R\$	421,70
189	5	8D9909	ROALENTO	R\$	340.00	R\$	1.700,00
190	5	6K4185	LUVA	R\$	92.65	R\$	463,25
191	3	8W0751	MANCAL	R\$	366.00	R\$	1.098,00
192	6	0R8682	INJETOR	R\$	1.788.00	R\$	10.728,00
193	20	6H1717	PARAFUSO	R\$	0.86	R\$	17,20
194	20	9X8881	PARAFUSO	R\$	2.40	R\$	48,00
195	20	9X8883	PARAFUSO	R\$	2.21	R\$	44,20
196	10	5P2566	PARAFUSO	R\$	0.90	R\$	9,00
197	8	1243240	PINO	R\$	378.15	R\$	3.025,20
198	9	2G6157	PINO	R\$	286.00	R\$	2.574,00
199	10	8W1749	PLACA	R\$	12.90	R\$	129,00
200	5	4P4445	PONTEIRA	R\$	145.42	R\$	727,10
201	7	KIT	REPARO	R\$	297.60	R\$	2.083,20
202	12	4K7663	RETENTOR	R\$	12.35	R\$	148,20
203	3	5P8843	RETENTOR	R\$	6.06	R\$	18,18
204	12	6K4186	RETENTOR	R\$	69.82	R\$	837,84
205	10	7K9204	RETENTOR	R\$	6.92	R\$	69,20
206	12	6E3414	RETENTOR	R\$	7.28	R\$	87,36
207	6	7D9506	SAÍDA	R\$	112.70	R\$	676,20
208	3	8W1750	SUPORTE	R\$	288.00	R\$	864,00
209	12	5T8366	TIRA DE BRONZE	R\$	66.24	R\$	794,88
210	15	5T8367	TIRA DE BRONZE	R\$	90.62	R\$	1.359,30
TOTAL							R\$ 143.595,32

Lote 03: MOTONIVELADORA NEWHOLLAND RG140B

ITEM	QTD	CÓDIGO	DESCRIÇÃO	UNITÁRIO	TOTAL
1	12	73125480	SAPATA	R\$ 61.50	R\$ 738,00
2	12	73125481	SAPATA	R\$ 82,30	R\$ 987,60
3	12	73125517	GUIA DO CIRCULO	R\$ 318,00	R\$ 3.816,00
4	120	73125483	PARAFUSO	R\$ 2,30	R\$ 276,00
5	12	73125484	CHAPA	R\$ 133,92	R\$ 1.607,04

Jairo

10

0382



MUNICIPIO DE PLANALTO

CNPJ Nº 76.460.526/0001-16

Praça São Francisco de Assis, 1583 - CEP: 85.750-000.

e-mail: planalto@rline.com.br

Fone: (046) 3555-8100 - Fax: (46) 3555-8101

PLANALTO

-

PARANÁ

45	4	JG	BORRACHAS DE PORTA	R\$ 423,00	R\$ 1.692,00
46	3	84304776	CONJUNTO DE MANGUEIRA	R\$ 458,19	R\$ 1.374,57
47	3	84304777	CONJUNTO DE MANGUEIRA	R\$ 444,65	R\$ 1.333,95
48	3	R55242	MANGUEIRA DO AQUECEDOR	R\$ 231,80	R\$ 695,40
49	3	75320965	MANGUEIRA DO AQUECEDOR	R\$ 14,00	R\$ 42,00
50	6	214-1410	BRAÇADEIRA DE MANGUEIRA	R\$ 6,51	R\$ 39,06
51	2	84304860	BRAÇADEIRA	R\$ 11,12	R\$ 22,24
52	2	84304854	DUTO DE AR	R\$ 278,59	R\$ 557,18
53	6	10902631	PARAFUSO	R\$ 8,91	R\$ 53,46
54	6	86517328	ARRUELA DE PRESSÃO	R\$ 0,93	R\$ 5,58
55	2	84310907	TUBO	R\$ 85,26	R\$ 170,52
56	4	86625032	BRAÇADEIRA DE MANGUEIRA	R\$ 14,34	R\$ 57,36
57	2	84304856	DUTO DE AR	R\$ 292,63	R\$ 585,26
58	4	84336219	CABO	R\$ 128,97	R\$ 515,88
59	2	84178155	ANEL	R\$ 21,99	R\$ 43,98
60	1	47710307	MANGA	R\$ 455,28	R\$ 455,28
61	2	75321576	ISOLADOR	R\$ 27,75	R\$ 55,50
62	4	87363102	CONECTOR	R\$ 79,05	R\$ 316,20
63	4	75325647	RESERVATORIO	R\$ 318,85	R\$ 1.275,40
64	4	75313577	SENSOR	R\$ 75,89	R\$ 303,56
65	4	47710304	MANGA	R\$ 425,56	R\$ 17.012,24
66	4	84182246	JUNTA	R\$ 25,00	R\$ 100,00
67	4	84198991	JUNTA	R\$ 29,00	R\$ 116,00
68	30	86511842	PARAFUSO	R\$ 1,76	R\$ 52,80
69	4	14463780	ANEL	R\$ 5,80	R\$ 23,20
70	4	73164453	ESCAPAMENTO	R\$ 1.210,00	R\$ 4.840,00
71	4	A162896	ABRACADEIRA	R\$ 41,85	R\$ 167,40
72	4	75324072	CURVA	R\$ 663,00	R\$ 2.652,00
73	4	75287946	JUNTA	R\$ 51,30	R\$ 205,20
74	4	75208188	ANEL	R\$ 11,16	R\$ 44,64
75	4	75312697	JUNTA CARTER	R\$ 318,85	R\$ 1.275,40
76	4	75288011	RETENTOR	R\$ 165,23	R\$ 660,92
77	4	75287865	ABRACADEIRA	R\$ 88,51	R\$ 354,04
78	4	75312737	JUNTA	R\$ 3,34	R\$ 13,36
79	4	75312745	BOMBA	R\$ 725,36	R\$ 2.901,44
80	4	75287944	VALVULA	R\$ 60,72	R\$ 242,88
81	4	75287937	MOLA	R\$ 16,43	R\$ 65,72

Jairo 12

0383



MUNICIPIO DE PLANALTO

CNPJ Nº 76.460.526/0001-16

Praça São Francisco de Assis, 1583 - CEP: 85.750-000.

e-mail: planalto@rline.com.br

Fone: (046) 3555-8100 - Fax: (46) 3555-8101

PLANALTO

-

PARANÁ

6	12	73125482	CHAPA	R\$ 126,00	R\$ 1.512,00
7	12	75239620	CHAPA	R\$ 130,00	R\$ 1.560,00
8	12	75239622	CHAPA	R\$ 120,90	R\$ 1.450,80
9	12	75239624	GUIA	R\$ 46,00	R\$ 552,00
10	1	KIT	CALÇO DE AJUSTES	R\$ 120,00	R\$ 120,00
11	4	75237123	EIXO TRASEIRO	R\$ 697,50	R\$ 2.790,00
12	6	70683926	ROLAMENTO	R\$ 137,75	R\$ 826,50
13	6	73133298	ROLAMENTO	R\$ 120,00	R\$ 720,00
14	6	73129486	ROLAMENTO	R\$ 122,76	R\$ 736,56
15	4	75239787	TAMPA	R\$ 419,00	R\$ 1.676,00
16	4	70683928	ROLAMENTO	R\$ 221,45	R\$ 885,80
17	4	70684817	ROLAMENTO	R\$ 136,71	R\$ 546,84
18	4	73148957	ESPAÇADOR	R\$ 33,49	R\$ 133,96
19	6	75213805	LUVA	R\$ 34,26	R\$ 205,56
20	6	KIT	CALÇOS	R\$ 17,37	R\$ 104,22
21	4	70653828	ANEL	R\$ 5,11	R\$ 20,44
22	5	73149202	CRUZETA	R\$ 241,56	R\$ 1.207,80
23	6	73064718	EMBREAGEM	R\$ 370,00	R\$ 2.220,00
24	6	73064717	MOLA	R\$ 62,36	R\$ 374,16
25	6	73064716	RETENTOR	R\$ 45,26	R\$ 271,56
26	4	73064715	ENGRENAGEM	R\$ 1.164,69	R\$ 4.658,76
27	4	75204306	VÁLVULA	R\$ 198,11	R\$ 792,44
28	4	75285706	PRATO	R\$ 15,26	R\$ 61,04
29	12	87625355	ANEL	R\$ 42,09	R\$ 505,08
30	12	87625356	ANEL	R\$ 42,75	R\$ 513,00
31	4	87625357	ANEL	R\$ 68,00	R\$ 272,00
32	40	87625345	DISCO FREIO	R\$ 183,73	R\$ 7.349,20
33	40	87625346	DISCO FREIO	R\$ 170,57	R\$ 6.822,80
34	4	73125501	EIXO GIRO	R\$ 750,00	R\$ 3.000,00
35	6	87715377	PASTILHA DE FREIO	R\$ 160,00	R\$ 960,00
36	4	87625367	RETENTOR	R\$ 485,00	R\$ 1.940,00
37	3	73166453	SILENCIOSO	R\$ 1.919,00	R\$ 5.757,00
38	6	KITS	REPARO VALVULAS	R\$ 125,63	R\$ 753,78
39	3	75254545	ELEMENTO	R\$ 319,00	R\$ 957,00
40	3	84350712	ELEMENTO	R\$ 148,29	R\$ 444,87
41	3	87574040	MANGUEIRA DO AQUECEDOR	R\$ 46,13	R\$ 138,39
42	3	84304778	CONJUNTO DE MANGUEIRA	R\$ 619,69	R\$ 1.859,07
43	3	47666211	MANGUEIRA	R\$ 198,00	R\$ 594,00
44	3	87756511	MANGUEIRA FLEXÍVEL	R\$ 503,13	R\$ 1.509,39

Carvalho



MUNICIPIO DE PLANALTO

CNPJ Nº 76.460.526/0001-16

Praça São Francisco de Assis, 1583 - CEP: 85.750-000.

e-mail: planalto@rline.com.br

Fone: (046) 3555-8100 - Fax: (46) 3555-8101

PLANALTO

-

PARANÁ

82	4	75311639	JUNTA	R\$	42.00	R\$	168.00
83	4	75208357	JUNTA	R\$	11.49	R\$	45.96
84	4	75310729	CORREIA	R\$	104.06	R\$	416.24
85	6	73125849	ROLAMENTO ACELERADOR	R\$	12.36	R\$	74.16
86	4	75222095	EIXO	R\$	31.62	R\$	126.48
87	3	70686384	PINO ESFERA	R\$	31.50	R\$	94.50
88	6	70638732	PINO	R\$	66.00	R\$	397.68
89	6	87421807	PINO	R\$	32.79	R\$	196.74
90	4	87519452	FILTRO	R\$	309.00	R\$	1.236.00
91	4	73125853	FILTRO HIDRAULICO	R\$	45.29	R\$	181.16
92	4	SAE15W40	ÓLEO DO MOTOR	R\$	348.75	R\$	1.395.00
93	4	75248729	FILTRO DE AR	R\$	40.50	R\$	162.00
94	4	75248730	FILTRO DE AR	R\$	166.00	R\$	664.00
95	4	70686384	ARTICULAÇÃO	R\$	42.66	R\$	170.64
96	4	73163927	TIRANTE	R\$	138.03	R\$	552.12
97	4	75312983	FILTRO DIESEL	R\$	98.56	R\$	394.24
98	4	75327649	FILTRO AGUA	R\$	41.85	R\$	167.40
99	4	75312746	FILTRO ÓLEO DO MOTOR	R\$	70.46	R\$	281.84
TOTAL							R\$ 110.767,36

Lote 04: RETROESCAVADEIRA JCB 3C							
ITEM	QTD	DESCRIÇÃO		UNITÁRIO		TOTAL	
1	8	ANEL 813/50012		R\$	37.20	R\$	297.60
2	8	ANEL 813/50026		R\$	33.25	R\$	266.00
3	8	ANEL 826/10467		R\$	65.00	R\$	520.00
4	8	ANEL 828/00196		R\$	41.85	R\$	334.80
5	10	ARRUELAS DE CALÇO. 823/00470		R\$	21.17	R\$	211.70
6	2	BOMBA 20/925552		R\$	1.924,28	R\$	3.848.56
7	2	BUCHA 1208/0015		R\$	139.50	R\$	279.00
8	2	BUCHA 1208/0022		R\$	190.00	R\$	380.00
9	2	BUCHA 809/00102		R\$	65.00	R\$	130.00
10	2	BUCHA 809/00192		R\$	71.61	R\$	143.22
11	2	BUCHA 911/12400		R\$	181.80	R\$	363.60
12	2	CAIXA DE PLANETÁRIA. 450/10205		R\$	2.330.00	R\$	4.660.00
13	2	CARDAN 914/86200		R\$	1.143.90	R\$	2.287.80
14	2	COROA 450/10205		R\$	1654.25	R\$	3.308.50
15	6	CORREIA DO MOTOR 02/103600		R\$	145.00	R\$	870.00
16	8	COXIM 123/03138		R\$	219.00	R\$	1.752.00
17	8	CRUZETA 914/86202		R\$	146.84	R\$	1.174.72
18	18	DENTE DA LAMINA. 531/03205		R\$	81.18	R\$	1.461.24

J. São 13

0385



MUNICÍPIO DE PLANALTO
CNPJ Nº 76.460.526/0001-16
Praça São Francisco de Assis, 1583 - CEP: 85.750-000.
e-mail: planalto@rtine.com.br
Fone: (046) 3555-8100 - Fax: (46) 3555-8101
-
PLANALTO
PARANÁ

19	4	DENTE DE CANTO 531/03208	R\$	130,20	R\$	520,80
20	4	DENTE DE CANTO 531/03209	R\$	133,00	R\$	532,00
21	10	DISCO 331/16516	R\$	75,00	R\$	750,00
22	10	DISCO 331/16517	R\$	117,18	R\$	1.171,80
23	10	DISCO 331/16520	R\$	99,00	R\$	990,00
24	6	DISCO 458/20353	R\$	120,00	R\$	720,00
25	2	EIXO 459/50431	R\$	1.767,00	R\$	3.534,00
26	2	ENCOSTO 821/00296	R\$	47,50	R\$	95,00
27	6	ENGRENAGEM 450/10206	R\$	380,00	R\$	2.280,00
28	6	ENGRENAGEM PLANETÁRIA. 450/10206	R\$	353,40	R\$	2.120,40
29	5	FILTRO 32/925682	R\$	252,00	R\$	1.260,00
30	5	FILTRO 32/925683	R\$	145,00	R\$	725,00
31	5	FILTRO 320/07155	R\$	172,05	R\$	860,25
32	5	FILTRO 581/18076	R\$	80,75	R\$	403,75
33	4	FLANGE 914/6203	R\$	826,00	R\$	3.304,00
34	4	HÉLICE DO MOTOR 339/01027	R\$	396,18	R\$	1.584,72
35	4	KIT PINO/BUCHA DIANTEIRO	R\$	3.465,00	R\$	13.860,00
36	4	KIT PINO/BUCHA TRASEIRO	R\$	5.800,00	R\$	23.200,00
37	1	LAMINA DA CONCHA DIANTEIRA. 993/35700	R\$	2.046,00	R\$	2.046,00
38	1	LAMINA DA CONCHA TRASEIRA. 331/49472	R\$	1.425,00	R\$	1.425,00
39	4	PINO DA CONCHA DIANTEIRA. 811/80001	R\$	70,00	R\$	280,00
40	4	PINO DAS CAÇAMBAS. 911/12400	R\$	186,00	R\$	744,00
41	10	PINO TRAVA. 826/00512	R\$	14,40	R\$	144,00
42	4	PINO. 811/50578	R\$	110,00	R\$	440,00
43	2	PLACA 458/20285	R\$	116,25	R\$	232,50
44	5	REPARO 813/00425	R\$	114,00	R\$	570,00
45	5	REPARO 813/00425	R\$	120,00	R\$	600,00
46	5	REPARO 826/01182	R\$	111,60	R\$	558,00
47	5	REPARO 991/00003	R\$	108,00	R\$	540,00
48	5	REPARO 991/00103	R\$	120,00	R\$	600,00
49	5	REPARO 991/00110	R\$	111,60	R\$	558,00
50	5	REPARO 991/00145	R\$	114,00	R\$	570,00
51	5	REPARO 991/00147	R\$	120,00	R\$	600,00
52	5	REPARO 991/00156	R\$	111,60	R\$	558,00
53	5	REPARO 991/10151	R\$	108,00	R\$	540,00
54	5	REPARO 991/00163	R\$	120,00	R\$	600,00
55	2	RETENTOR 904/06700	R\$	172,05	R\$	344,10
56	2	RETENTOR 904/50023	R\$	104,50	R\$	209,00
57	2	RETENTOR 904/50033	R\$	150,00	R\$	300,00



MUNICÍPIO DE PLANALTO
 CNPJ Nº 76.460.526/0001-16
 Praça São Francisco de Assis, 1583 - CEP: 85.750-000.
 e-mail: planalto@rtine.com.br
 Fone: (046) 3555-8100 - Fax: (46) 3555-8101
 -
 PLANALTO
 PARANÁ

		TOTAL	
58	2	R\$	125,55
		R\$	251,10
59	2	R\$	130,50
		R\$	261,00
60	2	R\$	352,00
		R\$	704,00
61	2	R\$	336,66
		R\$	673,32
62	2	R\$	332,50
		R\$	665,00
63	2	R\$	363,00
		R\$	726,00
64	2	R\$	97,65
		R\$	195,30
65	2	R\$	425,00
		R\$	850,00
66	2	R\$	380,00
		R\$	760,00
67	4	R\$	13,95
		R\$	55,80
			R\$ 97.800,58

		DESCRIÇÃO		CÓDIGO		QTD	ITEM
		R\$	25,32			1	1
		R\$	25,32			1	1
		R\$	79,10			1	2
		R\$	79,10			1	2
		R\$	126,88			2	3
		R\$	126,88			2	3
		R\$	222,60			3	4
		R\$	222,60			3	4
		R\$	126,00			4	5
		R\$	126,00			4	5
		R\$	81,00			4	6
		R\$	81,00			4	6
		R\$	70,69			2	7
		R\$	70,69			2	7
		R\$	64,80			2	8
		R\$	64,80			2	8
		R\$	63,32			2	9
		R\$	63,32			2	9
		R\$	69,68			2	10
		R\$	69,68			2	10
		R\$	112,30			4	11
		R\$	112,30			4	11
		R\$	13,03			2	12
		R\$	13,03			2	12
		R\$	98,80			3	13
		R\$	98,80			3	13
		R\$	340,46			3	14
		R\$	340,46			3	14
		R\$	56,97			3	15
		R\$	56,97			3	15
		R\$	55,12			8	16
		R\$	55,12			8	16
		R\$	34,82			3	17
		R\$	34,82			3	17
		R\$	59,00			3	18
		R\$	59,00			3	18
		R\$	740,30			2	19
		R\$	740,30			2	19
		R\$	68,68			4	20
		R\$	68,68			4	20
		R\$	8,00			21	21
		R\$	8,00			21	21
		R\$	29,54			4	22
		R\$	29,54			4	22
		R\$	4,84			4	23
		R\$	4,84			4	23
			TOTAL				

Lote 05: RETROSCAVADEIRA NEWHOLLAND LB90



MUNICÍPIO DE PLANALTO
CNPJ Nº 76.460.526/0001-16
Praça São Francisco de Assis, 1583 - CEP: 85.750-000.
e-mail: planalto@rlinc.com.br
Fone: (046) 3555-8100 - Fax: (46) 3555-8101
-
PLANALTO
PARANÁ

			CONVERSOR			
24	8	R\$	9968410	CRUZETA CARDÃO	R\$	624,00
25	4	R\$	9968010	BUCHA EIXO DIANTEIRO	R\$	266,24
26	4	R\$	9968007	BUCHA EIXO DIANTEIRO	R\$	329,68
27	4	R\$	9967992	BUCHA EIXO DIANTEIRO	R\$	255,68
28	4	R\$	9967993	DIANTEIRO	R\$	284,08
29	4	R\$	9967994	DIANTEIRO	R\$	100,00
30	4	R\$	85805704	TAMPA EIXO DIANTEIRO	R\$	100,24
31	2	R\$	85805980	FLANGE SUPERIOR EIXO	R\$	267,12
32	2	R\$	85805983	FLANGE INFERIOR EIXO	R\$	268,14
33	4	R\$	85805974	BARRA DIREÇÃO	R\$	1.215,84
34	4	R\$	85805975	DIREÇÃO	R\$	582,40
35	6	R\$	85805977	TERMINAL DIREÇÃO	R\$	949,14
36	4	R\$	85806002	ROLAMENTO CUBO	R\$	1.039,24
37	2	R\$	85806003	CUBO DIANTEIRO	R\$	939,36
38	10	R\$	9968070	PRISIONEIRO CUBO	R\$	120,00
39	10	R\$	9968071	PORCA RODA DIANTEIRA	R\$	104,90
40	2	R\$	9968049	FLANGE EIXO	R\$	850,34
41	10	R\$	9967734	ARRUELA ENCOSTO	R\$	120,00
42	1	R\$	85805997	EIXO DIANTEIRO	R\$	460,00
43	10	R\$	85805999	DIANTEIRO	R\$	140,00
44	4	R\$	85827067	RETENTOR CUBO RODA	R\$	416,00
45	4	R\$	85805711	ANEL CUBO RODA	R\$	18,84
46	4	R\$	83417133	ANEL PLANETARIA	R\$	35,72
47	10	R\$	83955490	PARAFUSO EIXO	R\$	108,40
48	6	R\$	81874478	DISCO FREIO	R\$	408,00
49	6	R\$	81874462	PISTÃO FREIO	R\$	1.638,00
50	6	R\$	81875252	ANEL PISTÃO FREIO	R\$	99,60
51	6	R\$	81875253	ANEL PISTÃO FREIO	R\$	39,72
52	10	R\$	81846884	PARAFUSO EIXO	R\$	130,00
53	10	R\$	83989915	ARRUELA SATELITE	R\$	343,40
54	4	R\$	81875248	RETENTOR BUCHA	R\$	48,00
55	2	R\$	83910645	BUCHA CHASSI	R\$	140,70
56	4	R\$	85801025	RETENTOR BUCHA	R\$	24,80
		R\$		SUPORTE RETRO	R\$	6,20



MUNICÍPIO DE PLANALTO

CNPJ Nº 76.460.526/0001-16

Praga São Francisco de Assis, 1583 - CEP: 85.750-000.

e-mail: planalto@rlinc.com.br

Fone: (046) 3555-8100 - Fax: (46) 3555-8101

PLANALTO - PARANÁ

57	2	85801026	PINO SUPORTE RETRO	R\$	164,43	R\$	328,86
58	2	85801191	RETRO	R\$	53,00	R\$	106,00
59	4	86989733	FILTRO HIDRAULICO	R\$	300,76	R\$	1.203,04
60	2	85700130	ESPAÇADOR BRAÇO CARREG.	R\$	23,94	R\$	47,88
61	4	83931281	RETENTOR BRAÇO ELEVÇÃO	R\$	11,50	R\$	46,00
62	4	83910546	BUCHA BRAÇO ELEVÇÃO	R\$	87,89	R\$	351,56
63	4	83910548	BUCHA BRAÇO ESCVAÇÃO	R\$	82,61	R\$	330,44
64	4	83931289	RETENTOR BUCHA DO BRAÇO	R\$	13,59	R\$	54,36
65	4	85803005	PINO BRAÇO ESCVAÇÃO	R\$	148,95	R\$	595,80
66	4	85802975	PINO BRAÇO ESCVAÇÃO	R\$	89,78	R\$	359,12
67	4	85803002	PINO BRAÇO ESCVAÇÃO	R\$	97,00	R\$	388,00
68	4	83910548	BUCHA BRAÇO TELESCOPIO	R\$	83,00	R\$	332,00
69	4	83910634	BUCHA CAÇAMBA TRASEIRA	R\$	48,67	R\$	194,68
70	3	75238130	LAMINA 16 FURROS	R\$	1.464,56	R\$	4.393,68
71	100	12164121	PORCA LAMINA	R\$	2,90	R\$	290,00
72	30	75238350	DENTE LAMINA	R\$	93,32	R\$	2.799,60
73	100	75238351	PARAFUSO DA LAMINA	R\$	5,59	R\$	559,00
74	10	75261224	SUPORTE DENTE LAMINA TRASEIRA	R\$	51,26	R\$	512,60
75	30	85801096	UNHA CONCHA TRASEIRA	R\$	46,80	R\$	1.404,00
76	2	75214200	INDICADOR NIVEL OLEO	R\$	37,44	R\$	74,88
77	4	73124631	FILTRO HIDRAULICO	R\$	116,32	R\$	465,28
78	6	85819355	REPARO CILINDRO CAÇAMBA	R\$	107,69	R\$	646,14
79	6	85819352	REPARO CILINDRO LEVANTE	R\$	106,00	R\$	636,00
80	6	85819356	REPARO CILINDRO ESTABILIZADOR	R\$	150,38	R\$	902,28
81	6	85819353	REPARO CILINDRO ROTAÇÃO	R\$	155,19	R\$	931,14
82	6	85819367	REPARO CILINDRO BRAÇO TELESCOPIO	R\$	105,55	R\$	633,30
83	6	85819350	REPARO CILINDRO PENETRAÇÃO	R\$	158,19	R\$	949,14
84	6	85819299	REPARO CILINDRO ELEVÇÃO	R\$	193,44	R\$	1.160,64
85	6	85819358	REPARO CILINDRO	R\$	163,28	R\$	979,68

17

0389



MUNICÍPIO DE PLANALTO
 CNPJ Nº 76.460.526/0001-16
 Praça São Francisco de Assis, 1583 - CEP: 85.750-000.
 e-mail: planalto@rtine.com.br
 Fone: (046) 3555-8100 - Fax: (46) 3555-8101
 -
 PARANÁ

				BASCULANTE			
86	3	R\$	75208372	TAMPA ENCHIMENTO	R\$	79.10	237.30
87	2	R\$	71100951	BOMBA ALIMENTADORA	R\$	263.02	526.04
88	2	R\$	71916166	MANGUEIRA COLETOR	R\$	74.20	148.40
89	2	R\$	75264466	HELICE	R\$	433.31	866.62
90	2	R\$	71100619	BOMBA D'ÁGUA	R\$	389.16	778.32
91	4	R\$	71101604	CORREIA MOTOR	R\$	92.00	368.00
92	3	R\$	75286363	ESTICADOR CORREIA	R\$	289.00	867.00
93	8	R\$	117846A1	COXIM TRANSMISSÃO	R\$	49.85	398.80
94	2	R\$	9968312	RENTOR	R\$	37.62	75.24
95	2	R\$	9968360	ANEL "O" TRANSMISSÃO	R\$	1.27	2.54
96	4	R\$	9968359	FILTRO TRANSMISSÃO	R\$	47.00	188.00
97	1	R\$	85817620	CONVERSOR TORÇUE	R\$	4.874.00	4.874.00
98	2	R\$	9968241	DISCO CONVERSOR	R\$	178.00	356.00
99	2	R\$	85817254	PLACA CONVERSOR	R\$	47.70	95.40
100	30	R\$	9968218	ANEL "O" TRANSMISSÃO	R\$	0.63	18.90
101	4	R\$	85817004	FILTRO TRANSMISSÃO	R\$	104.00	416.00
102	1	R\$	85813304	SOLENOIDE	R\$	252.00	252.00
103	1	R\$	85813338	KIT SOLENOIDE	R\$	859.04	859.04
104	1	R\$	85813300	CABECOTE FREIO	R\$	1.219.00	1.219.00
105	4	R\$	9968926	PASTILHA FREIO	R\$	259.27	1.037.08
106	2	R\$	9968305	ROLAMENTO	R\$	89.00	178.00
107	2	R\$	9968228	ROLAMENTO	R\$	30.27	60.54
108	2	R\$	9968304	ROLAMENTO	R\$	65.21	130.42
109	2	R\$	9968291	ANEL TRAVA EXT.	R\$	8.00	16.00
110	10	R\$	9968290	DISCO TRANSMISSÃO	R\$	47.63	476.30
111	10	R\$	9968289	DISCO TRANSMISSÃO	R\$	33.86	338.60
112	20	R\$	9968296	ANEL "O" TRANSMISSÃO	R\$	2.76	55.20
113	5	R\$	9968297	ANEL TEFLON	R\$	16.68	83.40
114	2	R\$	80510884	ROLAMENTO	R\$	235.53	471.06
115	2	R\$	83958890	ROLAMENTO	R\$	4.103.95	8.207.90
116	2	R\$	82958961	ROLAMENTO	R\$	230.57	461.14



MUNICÍPIO DE PLANALTO
 CNPJ Nº 76.460.526/0001-16
 Praça São Francisco de Assis, 1583 - CEP: 85.750-000.
 e-mail: planalto@rtine.com.br
 Fone: (046) 3555-8100 - Fax: (46) 3555-8101
 -
 PLANALTO
 PARANÁ

TRASEIRO					
FLANGE DIFERENCIAL	83949810	TRASEIRO	R\$	381,84	R\$ 763,68
RETENTOR DIFERENCIAL	81834073	TRASEIRO	R\$	29,68	R\$ 59,36
CABO FREIO	85804646	ESTACIONARIO	R\$	164,05	R\$ 328,10
BUCHA CHASSI	85700728	BUCHA CHASSI	R\$	101,71	R\$ 406,84
RETENTOR CHASSI	81875248	RETENTOR CHASSI	R\$	14,84	R\$ 29,68
BUCHA CHASSI	83910645	BUCHA CHASSI	R\$	64,80	R\$ 259,20
BUCHA SUPORTE RETRO	85803196	BUCHA SUPORTE RETRO	R\$	30,00	R\$ 312,00
BUCHA SUPORTE RETRO	85801029	BUCHA SUPORTE RETRO	R\$	56,00	R\$ 448,00
RETENTRO SUPORTE	85001025	RETRO	R\$	24,53	R\$ 49,06
BUCHA SUPORTE RETRO	85803197	BUCHA SUPORTE RETRO	R\$	43,00	R\$ 172,00
BUCHA SUPORTE RETRO	85803193	BUCHA SUPORTE RETRO	R\$	49,00	R\$ 196,00
PINO SUPORTE RETRO	85803192	PINO SUPORTE RETRO	R\$	104,00	R\$ 416,00
ANEL TRAVA EXT.	11066276	SUPORTE RETRO	R\$	3,00	R\$ 12,00
PINO SUPORTE RETRO	85801076	PINO SUPORTE RETRO	R\$	162,00	R\$ 648,00
PINO SUPORTE RETRO	85803194	PINO SUPORTE RETRO	R\$	31,00	R\$ 124,00
ESPAÇADOR SUPORTE	49581226	RETRO	R\$	8,10	R\$ 16,20
PINO SUPORTE RETRO	85801079	PINO SUPORTE RETRO	R\$	176,00	R\$ 352,00
ANEL TRAVA EXT.	85803198	SUPORTE RETRO	R\$	12,57	R\$ 25,14
PINO SUPORTE RETRO	85802872	PINO SUPORTE RETRO	R\$	130,09	R\$ 260,18
ESPAÇADOR SUPORTE	85801191	RETRO	R\$	54,00	R\$ 108,00
ARRUELA SUPORTE	8274447	RETRO	R\$	9,67	R\$ 19,34
BUCHA BRAÇO	83910557	ELEVAÇÃO	R\$	102,23	R\$ 204,46
PINO BRAÇO ELEVAÇÃO	85815696	PINO BRAÇO ELEVAÇÃO	R\$	189,00	R\$ 378,00
PINO BRAÇO ELEVAÇÃO	85815607	PINO BRAÇO ELEVAÇÃO	R\$	210,00	R\$ 420,00
ANEL "O" TRANSMISSÃO	9968226	ANEL "O" TRANSMISSÃO	R\$	9,50	R\$ 19,00
ROLAMENTO	9968276	TRANSMISSÃO	R\$	56,00	R\$ 112,00
RETENTOR	9968357	TRANSMISSÃO	R\$	14,00	R\$ 28,00
ROLAMENTO	9968270	TRANSMISSÃO	R\$	90,77	R\$ 181,54
EIXO TRANSMISSÃO	9968280	EIXO TRANSMISSÃO	R\$	1.522,00	R\$ 3.044,00
RETENTOR EIXO	85827067	DIANTEIRO	R\$	114,00	R\$ 228,00
CARCAÇA CUBO EIXO	85806011	DIANTEIRO	R\$	1.095,19	R\$ 2.190,38



MUNICIPIO DE PLANALTO

CNPJ Nº 76.460.526/0001-16

Praça São Francisco de Assis, 1583 - CEP: 85.750-000.

e-mail: planalto@rline.com.br

Fone: (046) 3555-8100 - Fax: (46) 3555-8101

PLANALTO

-

PARANÁ

148	2	85806015	ROLETE EIXO DIANTEIRO	R\$	2,64	R\$	5,28	
149	2	85806014	ENGRENAGEM EIXO DIANTEIRO	R\$	162,00	R\$	324,00	
150	2	9968083	ANEL TRAVA EXT. EIXO DIANTEIRO	R\$	5,99	R\$	11,98	
151	2	85806016	PLACA RETENTORA EIXO DIANTEIRO	R\$	36,00	R\$	72,00	
152	2	83417133	ANEL "O" EIXO TRASEIRO	R\$	8,26	R\$	16,52	
153	4	83955490	PARAFUSO EIXO TRASEIRO	R\$	10,35	R\$	41,40	
154	4	85802758	PORCA PARAFUSO EIXO TRASEIRO	R\$	6,79	R\$	27,16	
155	4	81866390	RETENTOR EIXO TRASEIRO	R\$	41,01	R\$	164,04	
156	4	81845041	ANEL "O" EIXO TRASEIRO	R\$	2,76	R\$	11,04	
157	2	81820047	SANGRADOR EIXO TRASEIRO	R\$	7,32	R\$	14,64	
158	2	81803474	ANEL EIXO TRASEIRO	R\$	24,41	R\$	48,82	
159	2	81800475	ANEL EIXO TRASEIRO	R\$	30,38	R\$	60,76	
160	2	81803413	ROLAMENTO EIXO TRASEIRO	R\$	290,44	R\$	580,88	
161	2	81728114	SATELITE EIXO TRASEIRO	R\$	254,37	R\$	508,74	
162	6	83989915	ARRUELA SATELITE EIXO TRASIERO	R\$	34,58	R\$	207,48	
163	6	81803424	ARRUELA SATELITE EIXO TRASIERO	R\$	61,95	R\$	371,70	
164	4	81800471	BUCHA EIXO TRASEIRO	R\$	41,00	R\$	164,00	
165	2	81803445	ENGRENAGEM PLANETARIA EIXO TRASEIRO	R\$	582,12	R\$	1.164,24	
166	4	81876885	CRUZETA PLANETARIA EIXO TRASEIRO	R\$	277,47	R\$	1.109,88	
167	2	81803451	ENGRENAGEM PLANETARIA EIXO TRASEIRO	R\$	806,59	R\$	1.613,18	
168	10	83910977	ARRUELA BRAÇO ESCAVAÇÃO	R\$	8,00	R\$	80,00	
169	2	85813469	PINO BRAÇO ESCAVAÇÃO	R\$	128,00	R\$	256,00	
170	2	KIT	KIT PINO/BUCHA TRASEIRO	R\$	5.394,00	R\$	10.788,00	
171	2	KIT	KIT PINO/BUCHA DIANTEIRO	R\$	2.716,00	R\$	5.432,00	
172	2	89824067	RETENTOR BRAÇO ELEVÇÃO	R\$	17,00	R\$	34,00	
173	1	85818997	BOMBA HIDRAULICA	R\$	3.675,36	R\$	3.675,36	
TOTAL							R\$	103.131,25

João



MUNICIPIO DE PLANALTO

CNPJ Nº 76.460.526/0001-16

Praça São Francisco de Assis, 1583 - CEP: 85.750-000.

e-mail: planalto@rline.com.br

Fone: (046) 3555-8100 - Fax: (46) 3555-8101

PLANALTO

-

PARANÁ

Lote 06: RETROESCAVADEIRA NEWHOLLAND B95B					
ITEM	QTD	CÓDIGO	DESCRIÇÃO	UNITÁRIO	TOTAL
1	4	87 48 83 18	COXIM DIANTEIRO DO MOTOR	R\$ 116,25	R\$ 465,00
2	8	48 95 180	TUCHO DE VALVULA	R\$ 40,50	R\$ 324,00
3	1	28 56 017	CABEÇOTE DO MOTOR	R\$5.680,00	R\$ 5.680,00
4	1	28 30 920	JUNTA DO CABEÇOTE	R\$ 604,50	R\$ 604,50
5	1	28 56 809	JUNTA DA TAMPA DE VALVULA	R\$ 199,50	R\$ 199,50
6	1	28 30 784	RESPIRO DA TAMPA DE VALVULA	R\$ 98,60	R\$ 98,60
7	1	28 30 775	DEFLETOR TAMPA DE VALVULA	R\$ 219,50	R\$ 219,50
8	1	28 54 076	RETENTOR TRASEIRO DO MOTOR	R\$ 188,00	R\$ 188,00
9	1	84 35 3714	RETENTOR DIANTEIRO DO MOTOR	R\$ 197,00	R\$ 197,00
10	1	48 90 832	VEDADOR DE OLEO DIANTEIRO	R\$ 135,12	R\$ 135,12
11	1	28 52 051	GRAMALHEIRA DO MOTOR	R\$ 758,62	R\$ 758,62
12	1	28 56 775	JOGO DE BRONZINA DO VIRABREQUIM - MANCAU	R\$ 352,00	R\$ 352,00
13	1	28 56 767	JOGO DE BRONZINA DE BIELA	R\$ 339,54	R\$ 339,54
14	4	28 56 819	BIELA DO MOTOR	R\$ 768,69	R\$ 3.074,76
15	4	28 55 623	PISTÃO DO MOTOR	R\$ 619,33	R\$ 2.477,32
16	16	28 30 198	ANEL DO MOTOR	R\$ 184,14	R\$ 2.946,24
17	1	87 63 9188	MANGUEIRA DE RESPIRO DO FILTRO DE AR	R\$ 47,00	R\$ 47,00
18	1	87 65 0179	MANGUEIRA DO FILTRO DE AR	R\$ 152,00	R\$ 152,00
19	1	L 11 68 20	ABRAÇADEIRA DO FILTRO DE AR	R\$ 12,00	R\$ 12,00
20	1	22 81 20A1	CONJUNTO PRE-FILTRO DE AR	R\$ 562,00	R\$ 562,00
21	1	28 31 203	COLETOR DE ESCAPE	R\$ 1.320,00	R\$ 1.320,00
22	1	28 52 068	TURBINA	R\$ 2.109,80	R\$ 2.109,80

Jaio



MUNICIPIO DE PLANALTO

CNPJ Nº 76.460.526/0001-16

Praça São Francisco de Assis, 1583 - CEP: 85.750-000.

e-mail: planalto@rline.com.br

Fone: (046) 3555-8100 - Fax: (46) 3555-8101

PLANALTO

-

PARANÁ

23	1	48 95 133	JUNTA DO COLETOR DA TURBINA	R\$ 32,10	R\$ 32,10
24	1	28 52 102	TUDO RESPIRO DA TURBINA	R\$ 141,00	R\$ 141,00
25	1	28 52 195	TUBO LUBRIFICAÇÃO DA TURBINA	R\$ 121,00	R\$ 121,00
26	2	87 47 91 95	SILENCIOSO	R\$ 1.305,00	R\$ 2.610,00
27	1	28 52 012	JUNTA DO CARTER	R\$ 56,20	R\$ 56,20
28	2	28 53 410	TAMPA ENCHIMENTO DE OLEO	R\$ 198,00	R\$ 396,00
29	4	28 52 027	RESPIRO TAMPA DE VALVULA	R\$ 61,00	R\$ 244,00
30	1	48 97 480	BOMBA OLEO DO MOTOR	R\$ 1.402,55	R\$ 1.402,55
31	4	85 26 62 30	CORREIA DO ALTERNADOR	R\$ 137,25	R\$ 549,00
32	4	28 52 161	TENSOR DA CORREIA DO ALTERNADOR	R\$ 492,43	R\$ 1.969,72
33	3	18 53 77A1	HELICE DO MOTOR	R\$ 1.095,00	R\$ 3.285,00
34	1	87 67 33 41	RADIADOR DE AGUA	R\$ 5.246,34	R\$ 5.246,34
35	1	87 67 3346	RESERVATORIO DE AGUA DO RADIADOR	R\$ 270,88	R\$ 270,88
36	1	28 56 893	BOMBA AGUA	R\$ 365,14	R\$ 365,14
37	1	86 98 55 87	BOIA DO TANQUE	R\$ 420,48	R\$ 420,48
38	2	84 12 37 98	PEDAL DO ACELERADOR	R\$ 623,00	R\$ 1.246,00
39	2	84 22 13 99	CABO ACELERADOR	R\$ 312,00	R\$ 624,00
40	1	58 01 39 42 52	JOGO DE CANO DE BICO	R\$ 566,00	R\$ 566,00
41	2	84 26 84 75	BOMBA ALIMENTADORA DE COMBUSTIVEL	R\$ 429,51	R\$ 859,02
42	4	84 40 22 79	BICO INJETOR	R\$ 612,00	R\$ 2.448,00
43	1	86 99 23 95	MOTOR DE ARRANQUE	R\$ 2.654,38	R\$ 2.654,38
44	1	87 42 27 77	ALTERNADOR	R\$ 1.714,71	R\$ 1.714,71
45	1	85 40 46 75	CHAVE DE IGNIÇÃO	R\$ 498,55	R\$ 498,55
46	1	85 80 19 38	AVALANCA CONTROLADORA	R\$ 319,00	R\$ 319,00
47	1	85 80 56 24	DIREÇÃO HIDRAULICA	R\$ 3.439,00	R\$ 3.439,00

Jairo



MUNICIPIO DE PLANALTO

CNPJ Nº 76.460.526/0001-16

Praça São Francisco de Assis, 1583 - CEP: 85.750-000.

e-mail: planalto@rline.com.br

Fone: (046) 3555-8100 - Fax: (46) 3555-8101

PLANALTO

-

PARANÁ

48	1	87 36 04 24	REPARO DA BOMBA DIREÇÃO HIDRAULICA	R\$	452.00	R\$	452.00
49	1	87 40 69 34	PLACA DO CONVERSOR DE TORQUE	R\$	312.00	R\$	312.00
50	1	87 40 92 01	PLACA DE APOIO CONVERSOR DE TORQUE	R\$	310.00	R\$	310.00
51	4	87 48 83 19	COXIM DA TRANSMISSÃO	R\$	62.00	R\$	248.00
52	1	86 63 93 25	ARRUELA PLANA DO CONVERSOR DE TORQUE	R\$	78.00	R\$	78.00
53	1	85 80 29 47	MAÇANETA DA ALAVANCA DE MARCHA	R\$	136.00	R\$	136.00
54	1	87 70 13 09	COBERTURA DA TRANSMISSÃO DO FREIO	R\$	366.00	R\$	366.00
55	1	87 70 13 10	ANEL DE BORRACHA DA TRANSMISSÃO DO FREIO	R\$	56.00	R\$	56.00
56	1	36 34 85 A1	MOLA DA ARUELA DO FREIO	R\$	58.00	R\$	58.00
57	1	87 70 13 13	SENSOR	R\$	360.00	R\$	360.00
58	1	87 70 13 15	ANEL DE VEDAÇÃO	R\$	36.00	R\$	36.00
59	2	87 70 13 17	PISTÃO DE ACIONAMENTO DO FREIO	R\$	621.57	R\$	1.243.14
60	1	87 70 13 18	ANEL VEDADOR DO FREIO	R\$	75.00	R\$	75.00
61	1	87 70 13 23	PLACA DE RETENSÃO	R\$	85.00	R\$	85.00
62	1	87 70 13 24	PLACA DE FREIO	R\$	110.00	R\$	110.00
63	1	87 70 13 27	PACOTE DE FREIO	R\$	541.23	R\$	541.23
64	1	87 70 13 29	SOLENOIDE DE FREIO	R\$	1.350.72	R\$	1.350.72
65	1	18 11 58A1	DISCO DE EMBREAGEM	R\$	137.75	R\$	137.75
66	1	18 11 59 A1	JOGO DE DISCO	R\$	198.00	R\$	198.00
67	1	A48 041	ANEL ELASTICO DO FREIO DE MOLA	R\$	14.37	R\$	14.37
68	1	35 86 35 A1	ESPASADOR DA EMBREAGEM	R\$	56.00	R\$	56.00
69	1	35 86 32 A1	PINHÃO DA EMBREAGEM	R\$	178.00	R\$	178.00
70	1	31 05 19 A1	PLACA DA EMBREAGEM	R\$	339,56	R\$	339,56
71	1	18 11 61 A1	PLACA DE ENCOSTO DA EMBREAGEM	R\$	265.00	R\$	265.00

Jairo



MUNICIPIO DE PLANALTO

CNPJ Nº 76.460.526/0001-16

Praça São Francisco de Assis, 1583 - CEP: 85.750-000.

e-mail: planalto@rline.com.br

Fone: (046) 3555-8100 - Fax: (46) 3555-8101

PLANALTO

-

PARANÁ

72	1	35 86 41 A1	ACOPLAMENTO DA EMBREAGEM	R\$ 241,00	R\$ 241,00
73	2	85 52 58 49	KIT DE REPARO DA EMBREAGEM	R\$ 410,00	R\$ 820,00
74	1	34 92 5A1	VALVULA SONELOIDE DA TRANSMISSÃO	R\$ 950,00	R\$ 950,00
75	1	87 52 44 32	KIT REPARO TRANSMISSÃO	R\$ 366,00	R\$ 366,00
76	1	87 42 99 70	BOMBA OLEO DA TRANSMISSÃO	R\$ 1.560,00	R\$ 1.560,00
77	1	85 82 43 39	EIXO DIANTEIRO	R\$ 809,54	R\$ 809,54
78	1	96 67 992	BUCHA DO EIXO DIANTEIRO	R\$ 65,28	R\$ 65,28
79	1	96 67 994	ANEL DE ENCOSTO DO EIXO DIANTEIRO	R\$ 11,30	R\$ 11,30
80	1	85 82 43 47	ALOJAMENTO DO EIXO DIANTEIRO	R\$ 487,15	R\$ 487,15
81	1	99 68 009	SUPORTE DO EIXO DIANTEIRO	R\$ 854,00	R\$ 854,00
82	1	96 67 673	ARUELA PLANA DO EIXO DIANTEIRO	R\$ 36,00	R\$ 36,00
83	1	96 67 678	PISTA DO EIXO DIANTEIRO	R\$ 156,00	R\$ 156,00
84	1	87 67 39 91	ALOJAMENTO DO CUBO EIXO DIANTEIRO	R\$ 452,00	R\$ 452,00
85	1	87 67 39 72	JUNTA GIRATORIA DO CUBO EIXO DIANTEIRO	R\$ 199,00	R\$ 199,00
86	1	85 80 59 77	TIRANTE DA DIREÇÃO	R\$ 348,30	R\$ 348,30
87	1	85 80 59 75	JUNTA ESFERICA DA DIREÇÃO	R\$ 66,00	R\$ 66,00
88	1	85 80 59 78	CILINDRO DA DIREÇÃO	R\$ 260,40	R\$ 260,40
89	2	85 80 59 90	KIT VEDAÇÃO CILINDRO DE DIREÇÃO	R\$ 125,00	R\$ 250,00
90	2	99 67 687	ROLAMENTO DO CUBO DIANTEIRO	R\$ 188,00	R\$ 376,00
91	2	84 19 03 73	CUBO DIANTEIRO	R\$ 401,76	R\$ 803,52
92	2	99 67 687	CONJUNTO RELAMENTO CUBO DIANTEIRO	R\$ 127,00	R\$ 254,00
93	1	87 70 84 41	KIT AJUSTE DO FREIO TRASEIRO	R\$ 211,00	R\$ 211,00
94	2	E135 785	ROLAMENTO DO BLOQUEIO DO DIFERENCIAL TRASEIRO	R\$ 324,00	R\$ 648,00
95	1	87 70 84 01	LUA DO BLOQUEIO	R\$ 110,00	R\$ 110,00

Jaio



MUNICIPIO DE PLANALTO

CNPJ Nº 76.460.526/0001-16

Praça São Francisco de Assis, 1583 - CEP: 85.750-000.

e-mail: planalto@rline.com.br

Fone: (046) 3555-8100 - Fax: (46) 3555-8101

PLANALTO

-

PARANÁ

96	1	29 22 07 A1	PINO DO BLOQUEIO	R\$	112,00	R\$	112,00
97	1	87 70 84 03	ALOJAMENTO DO BLOQUEIO	R\$	266,00	R\$	266,00
98	2	84 203 713	CONJUNTO DE COROA E PINHÃO DIFERENCIAL TRASEIRO	R\$	3.465,00	R\$	6.930,00
99	2	84 20 99 18	CILINDRO DA SAPATA	R\$	541,00	R\$	1.082,00
100	1	87 48 06 53	VALVULA AMORTECEDORA DO GIRO	R\$	230,00	R\$	230,00
101	2	87 31 55 29	CILINDRO TRASEIRO DO GIRO DA LANÇA TRASEIRA	R\$	3.708,80	R\$	7.417,60
102	2	87 38 20 83	CILINDRO RECOLHIMENTO DA CONCHA TRASEIRA	R\$	4.250,00	R\$	8.500,00
103	2	87 49 95 60	CILINDRO LEVANTAMENTO DO BRAÇO LONGO	R\$	3.675,36	R\$	7.350,72
104	40	12 16 41 21	PORCA DO DENTE CONCHA DIANTEIRA	R\$	2,25	R\$	90,00
105	40	45 62 99	DENTE DA CONCHA DIANTEIRA	R\$	145,00	R\$	5.800,00
106	60	75 23 83 51	PARAFUSO DO DENTE CONCHA DIANTEIRA	R\$	8,28	R\$	496,80
TOTAL							RS 109.355,95

Lote 07: PÁ CARREGADEIRA 12B					
ITEM	QTD	CÓDIGO	DESCRIÇÃO	UNITÁRIO	TOTAL
1	2	14469280	ANEL	R\$32,55	R\$ 65,10
2	8	14469780	ANEL	R\$40,50	R\$ 324,00
3	4	14469781	ANEL DE VITON	R\$65,00	R\$ 260,00
4	6	75202896	BICO INJETOR	R\$302,39	R\$ 1.814,34
5	1	75223009	BOMBA	R\$2.560,00	R\$ 2.560,00
6	1	75204059	BOMBA ALIMENTADORA	R\$520,00	R\$ 520,00
7	1	73403480/75202649	BOMBA D'AGUA	R\$790,50	R\$ 790,50
8	1	75285250	BOMBA DE AGUA	R\$765,00	R\$ 765,00
9	1	75202976	BOMBA DE OLEO	R\$ 640,00	R\$ 640,00
10	1	75213660	BUCHA DE AÇO	R\$42,09	R\$ 42,09
11	6	75202946	CABEÇOTE	R\$621,47	R\$ 3.728,82
12	1	75216020	CABO	R\$ 352,00	R\$ 352,00

Jairo 25

0397



MUNICIPIO DE PLANALTO

CNPJ Nº 76.460.526/0001-16

Praça São Francisco de Assis, 1583 - CEP: 85.750-000.

e-mail: planalto@rline.com.br

Fone: (046) 3555-8100 - Fax: (46) 3555-8101

PLANALTO

-

PARANÁ

13	1	79065816	CAIXA	R\$1.619,13	R\$ 1.619,13
14	1	75222308	CILINDRO DA CAÇAMBA	R\$3.286,80	R\$ 3.286,80
15	1	75217745	CILINDRO DE DIREÇÃO	R\$2.410,00	R\$ 2.410,00
16	3	73118063	CJ. DEFLETOR	R\$ 693,09	R\$ 2.079,27
17	3	75206391	CJ. EIXO TURBINA	R\$ 1.210,50	R\$ 3.631,50
18	3	71004849	CJ. FILTRO SUCCÃO	R\$321,25	R\$ 963,75
19	2	75202970	COLETOR	R\$1.350,36	R\$ 2.700,72
20	1	75202967	COLETOR DE ESCAPAMENTO	R\$ 316,80	R\$ 316,80
21	1	75202968	COLETOR DE ESCAPAMENTO	R\$641,00	R\$ 641,00
22	1	75202988	CORREIA	R\$210,00	R\$ 210,00
23	1	75285164	CRUZETA	R\$266,00	R\$ 266,00
24	1	75285164	CRUZETA	R\$280,00	R\$ 280,00
25	3	79057890	CRUZETA DIFERENCIAL	R\$297,60	R\$ 892,80
26	12	75216654	DENTE	R\$202,50	R\$ 2.430,00
27	16	73118088	DISCO	R\$ 86,00	R\$ 1.376,00
28	16	73118089	DISCO	R\$ 78,00	R\$ 1.248,00
29	4	79058186	DISCO DE FREIO	R\$199,00	R\$ 796,00
30	3	73118090	ESPAÇADOR	R\$65,00	R\$ 195,00
31	1	75206486	ESTATOR	R\$503,13	R\$ 503,13
32	2	75216635	FACA FRONTAL	R\$1.156,50	R\$ 2.313,00
33	2	75219114	FACA LATERAL	R\$654,12	R\$ 1.308,24
34	5	8320220	FILTRO	R\$117,18	R\$ 585,90
35	5	73118171	FILTRO	R\$175,60	R\$ 878,00
36	3	75202609	FILTRO	R\$155,00	R\$ 465,00
37	8	75213131	FILTRO	R\$152,52	R\$ 1.220,16
38	5	75214701	FILTRO	R\$152,07	R\$ 760,35
39	5	79011386	FILTRO	R\$ 215,00	R\$ 1.075,00
40	5	79011387	FILTRO	R\$246,45	R\$ 1.232,25
41	3	75202964	FILTRO DE COMBUSTIVEL	R\$254,00	R\$ 762,00
42	3	79104646/73118171	FILTRO ÓLEO TRAN	R\$ 421,52	R\$ 1.264,56
43	2	75212889	FLANGE	R\$605,87	R\$ 1.211,74
44	1	70673881	FLANGE	R\$ 493,09	R\$ 493,09

J. Lino



MUNICIPIO DE PLANALTO

CNPJ Nº 76.460.526/0001-16

Praça São Francisco de Assis, 1583 - CEP: 85.750-000.

e-mail: planalto@rline.com.br

Fone: (046) 3555-8100 - Fax: (46) 3555-8101

PLANALTO

PARANÁ

45	1	79058166	FLANGE SAÍDA	R\$851,26	R\$ 851,26
46	1	75206393	IMPULSOR	R\$1.433,37	R\$ 1.433,37
47	7	79107889	JG RETENTOR BORR	R\$204,64	R\$ 1.432,48
48	3	539120	JUNTA	R\$61,00	R\$ 183,00
49	24	75202526	JUNTA	R\$63,00	R\$ 1.512,00
50	6	75286813	KIT	R\$157,12	R\$ 942,72
51	6	75287812	KIT	R\$164,00	R\$ 984,00
52	4	KIT	KIT DE PASTILHA DE FREIO	R\$ 236,38	R\$ 945,52
53	2	75206401	KIT ELEM. VED CONVE	R\$789,00	R\$ 1.578,00
54	3	75206423	KIT ELEM. VED TRANS	R\$ 612,08	R\$ 1.836,24
55	3	73118095	LUVA	R\$158,00	R\$ 474,00
56	3	75218061	MANGUEIRA	R\$254,00	R\$ 762,00
57	3	75218180	MANGUEIRA	R\$266,00	R\$ 798,00
58	3	75218181	MANGUEIRA	R\$241,47	R\$ 724,41
59	1	75204604	MOTOR DE PARTIDA	R\$ 1.508,08	R\$ 1.508,08
60	40	70921597	PARAFUSO	R\$ 8,70	R\$ 348,00
61	5	8321373	PARAFUSO LAMINA	R\$ 5,49	R\$ 27,45
62	10	79085961	PASTILHA FREIO PEQ	R\$58,50	R\$ 585,00
63	2	75213763	PINO DE AÇO	R\$ 154,26	R\$ 308,52
64	2	79052629	PLACA	R\$ 173,91	R\$ 347,82
65	2	73118174	PLACA MOTRIZ	R\$ 199,00	R\$ 398,00
66	2	73118373	PLACA MOTRIZ	R\$ 187,00	R\$ 374,00
67	3	73118173	PLACA MOTRIZ	R\$209,25	R\$ 627,75
68	2	79064886	PORCA	R\$ 0,90	R\$ 1,80
69	5	8321374	PORCA DA LAMINA	R\$ 2,00	R\$ 10,00
70	1	75218178	RADIADOR	R\$3.890,00	R\$ 3.890,00
71	8	75207931	REPARO	R\$165,79	R\$ 1.326,32
72	5	75202512	RETENTOR	R\$ 123,25	R\$ 616,25
73	5	75202607	RETENTOR	R\$ 79,65	R\$ 398,25
74	5	76673983	RETENTOR	R\$ 80,10	R\$ 400,50
75	4	79040176	RETENTOR	R\$87,55	R\$ 350,20

Jairo



MUNICÍPIO DE PLANALTO
 CNPJ Nº 76.460.526/0001-16
 Praça São Francisco de Assis, 1583 - CEP: 85.750-000.
 e-mail: planalto@rtine.com.br
 Fone: (046) 3555-8100 - Fax: (46) 3555-8101
 -
 PLANALTO
 PARANÁ

ITEM	QTD	CÓDIGO	DESCRIÇÃO	UNITÁRIO	TOTAL
76	2	79047473	RETENTOR	R\$ 90,21	R\$ 180,42
77	5	24903490/79042277	ROLAMENTO DIFERE	R\$241,47	R\$ 1.207,35
78	3	75218370	ROLAMENTO	R\$ 325,14	R\$ 975,42
79	2	79042276	ROLAMENTO	R\$ 339,83	R\$ 679,66
80	2	79042277	ROLAMENTO	R\$406,94	R\$ 813,88
81	2	79058167	ROLAMENTO	R\$ 478,00	R\$ 956,00
82	2	79058190	ROLAMENTO	R\$340,64	R\$ 681,28
83	1	75216114	SILENCIOSO	R\$622,46	R\$ 622,46
84	1	75206481	SUPORTE ESTATOR	R\$745,28	R\$ 745,28
85	1	75206399	TAMPA	R\$ 298,95	R\$ 298,95
86	2	75206974	TAMPA	R\$168,70	R\$ 337,40
87	1	75202734	TERMOSTATO	R\$215,41	R\$ 215,41
88	1	75202980	TUBO	R\$139,50	R\$ 139,50
89	5	75205371	TUBO	R\$ 147,04	R\$ 735,20
90	3	75216115	TUBO	R\$165,00	R\$ 495,00
91	3	75218597	TUBO	R\$199,02	R\$ 597,06
92	1	75206488	TURBINA	R\$ 1.970,00	R\$ 1.970,00
93	1	75215160	VALV PEDAL FREIO	R\$ 1.408,00	R\$ 1.408,00
94	1	75206427	VALVULA DE CONTROLE	R\$2.360,00	R\$ 2.360,00
95	2	75202984	VENTILADOR	R\$ 902,50	R\$ 1.805,00
TOTAL					R\$ 93.067,25

ITEM	QTD	CÓDIGO	DESCRIÇÃO	UNITÁRIO	TOTAL
1	2	14469280	ANEL	R\$ 31,50	R\$ 63,00
2	8	14469780	ANEL	R\$ 45,00	R\$ 360,00
3	4	14469781	ANEL DE VITON	R\$ 60,45	R\$ 241,80
4	6	75202896	BICO INJETOR	R\$ 308,89	R\$ 1.853,34
5	1	75223009	BOMBA	R\$ 2.560,00	R\$ 2.560,00
6	1	75204059	BOMBA ALIMENTADORA	R\$ 483,60	R\$ 483,60
7	1	73403480/75202649	BOMBA D'AGUA	R\$ 765,00	R\$ 765,00
8	1	75285250	BOMBA DE AGUA	R\$ 850,00	R\$ 850,00
9	1	75202976	BOMBA DE OLEO	R\$ 595,20	R\$ 595,20
10	1	75213660	BUCHA DE AÇO	R\$ 43,00	R\$ 43,00
11	6	75202946	CABEÇOTE	R\$ 654,18	R\$ 3.925,08
TOTAL					R\$ 93.067,25

Lote 08: PÁ CARREGADEIRA 12D



MUNICÍPIO DE PLANALTO
CNPJ Nº 76.460.526/0001-16
Praça São Francisco de Assis, 1583 - CEP: 85.750-000.
e-mail: planalto@rline.com.br
Fone: (046) 3555-8100 - Fax: (46) 3555-8101
-
PARANÁ

12	1	75216020	CABO	R\$	327,36	R\$	327,36
13	1	79065816	CAIXA	R\$	1.566,90	R\$	1.566,90
14	1	75222308	CILINDRO DA CAÇAMBA	R\$	3.560,00	R\$	3.560,00
15	1	75217745	CILINDRO DE DIREÇÃO	R\$	2.241,30	R\$	2.241,30
16	3	73118063	CJ. DEPLETOR	R\$	708,00	R\$	2.154,00
17	3	75206391	CJ. EIXO TURBINA	R\$	1.209,50	R\$	3.628,50
18	3	71004849	CJ. FILTRO SUÇÃO	R\$	298,76	R\$	896,28
19	2	75202970	COLETOR	R\$	903,40	R\$	1.806,80
20	1	75202967	COLETOR DE ESCAPAMENTO	R\$	352,00	R\$	352,00
21	1	75202968	COLETOR DE ESCAPAMENTO	R\$	596,13	R\$	596,13
22	1	75202988	CORREIA	R\$	210,00	R\$	210,00
23	1	75285164	CRUZETA	R\$	280,00	R\$	280,00
24	1	75285164	CRUZETA	R\$	260,40	R\$	260,40
25	3	79057890	DIFERENCIAL CRUZETA	R\$	288,00	R\$	864,00
26	12	75216654	DENTE	R\$	225,00	R\$	2.700,00
27	16	73118088	DISCO	R\$	86,00	R\$	1.376,00
28	16	73118089	DISCO	R\$	78,00	R\$	1.248,00
29	4	79058186	DISCO DE FREIO	R\$	199,00	R\$	796,00
30	3	73118090	ESPAÇADOR	R\$	60,45	R\$	181,35
31	1	75206486	ESTATOR	R\$	486,90	R\$	486,90
32	2	75216635	FACA FRONTAL	R\$	1.285,00	R\$	2.570,00
33	2	75219114	FACA LATERAL	R\$	608,33	R\$	1.216,66
34	5	8320220	FILTRO	R\$	119,70	R\$	598,50
35	5	73118171	FILTRO	R\$	184,84	R\$	924,20
36	3	75202609	FILTRO	R\$	144,15	R\$	432,45
37	8	75213131	FILTRO	R\$	147,60	R\$	1.180,80
38	5	75214701	FILTRO	R\$	168,97	R\$	844,85
39	5	79011386	FILTRO	R\$	199,95	R\$	999,75
40	5	79011387	FILTRO	R\$	251,75	R\$	1.258,75
41	3	75202964	FILTRO DE COMBUSTIVEL	R\$	325,87	R\$	977,61
42	3	79104646/73118171	FILTRO ÓLEO TRAN	R\$	392,01	R\$	1.176,03
43	2	75212889	FLANGE	R\$	586,32	R\$	1.172,64
44	1	70673881	FLANGE	R\$	547,88	R\$	547,88
45	1	79058166	FLANGE SAÍDA	R\$	791,67	R\$	791,67
46	1	75206393	IMPULSOR	R\$	1.442,60	R\$	1.442,60
47	7	79107889	JG RETENTOR BORR	R\$	215,41	R\$	1.507,87



MUNICIPIO DE PLANALTO

CNPJ Nº 76.460.526/0001-16

Praça São Francisco de Assis, 1583 - CEP: 85.750-000.

e-mail: planalto@rline.com.br

Fone: (046) 3555-8100 - Fax: (46) 3555-8101

PLANALTO

-

PARANÁ

48	3	539120	JUNTA	R\$	60.45	R\$	181.35
49	24	75202526	JUNTA	R\$	63.00	R\$	1.512.00
50	6	75286813	KIT	R\$	174.58	R\$	1.047.48
51	6	75287812	KIT	R\$	152.52	R\$	915.12
52	4		KIT DE PASTILHA DE FREIO	R\$	241.46	R\$	965.84
			KIT				
53	2	75206401	KIT ELEM. VED CONVE	R\$	789.00	R\$	1.578.00
54	3	75206423	KIT ELEM. VED TRANS	R\$	894.95	R\$	2.684.85
55	3	73118095	LUVA	R\$	158.00	R\$	474.00
56	3	75218061	MANGUEIRA	R\$	254.00	R\$	762.00
57	3	75218180	MANGUEIRA	R\$	266.00	R\$	798.00
58	3	75218181	MANGUEIRA	R\$	246.66	R\$	739.98
59	1	75204604	MOTOR DE PARTIDA	R\$	1.587.45	R\$	1.587.45
60	40	70921597	PARAFUSO	R\$	8.33	R\$	333.20
61	5	8321373	PARAFUSO LAMINA	R\$	5.31	R\$	26.55
			PASTILHA FREIO				
62	10	79085961	PEQ	R\$	65.00	R\$	650.00
63	2	75213763	PINO DE AÇO	R\$	143.46	R\$	286.92
64	2	79052629	PLACA	R\$	177.65	R\$	355.30
65	2	73118174	PLACA MOTRIZ	R\$	199.00	R\$	398.00
66	2	73118373	PLACA MOTRIZ	R\$	187.00	R\$	374.00
67	3	73118173	PLACA MOTRIZ	R\$	202.50	R\$	607.50
68	2	79064886	PORCA	R\$	1.00	R\$	2.00
			PORCA DA LAMINA				
69	5	8321374	PORCA DA LAMINA	R\$	186.00	R\$	9.30
70	1	75218178	RADIADOR	R\$	3.890.00	R\$	3.890.00
71	8	75207931	REPARO	R\$	174.52	R\$	1.396.16
72	5	75202512	RETENTOR	R\$	114.62	R\$	573.10
73	5	75202607	RETENTOR	R\$	77.08	R\$	385.40
74	5	76673983	RETENTOR	R\$	89.00	R\$	445.00
75	4	79040176	RETENTOR	R\$	81.42	R\$	325.68
76	2	79047473	RETENTOR	R\$	92.15	R\$	184.30
			ROLAMENTO				
77	5	24903490/79042277	DIFERE	R\$	254.18	R\$	1.270.90
78	3	75218370	ROLAMENTO	R\$	302.38	R\$	907.14
79	2	79042276	ROLAMENTO	R\$	328.87	R\$	657.74
80	2	79042277	ROLAMENTO	R\$	452.16	R\$	904.32
81	2	79058167	ROLAMENTO	R\$	444.54	R\$	889.08
82	2	79058190	ROLAMENTO	R\$	347.97	R\$	695.94

Jairo

30

0402



MUNICIPIO DE PLANALTO

CNPJ Nº 76.460.526/0001-16

Praça São Francisco de Assis, 1583 - CEP: 85.750-000.

e-mail: planalto@rline.com.br

Fone: (046) 3555-8100 - Fax: (46) 3555-8101

PLANALTO

-

PARANÁ

83	1	75216114	SILENCIOSO	R\$	655,22	R\$	655,22
84	1	75206481	SUPORTE ESTATOR	R\$	693,11	R\$	693,11
85	1	75206399	TAMPA	R\$	289,31	R\$	289,31
86	2	75206974	TAMPA	R\$	187,44	R\$	374,88
87	1	75202734	TERMOSTATO	R\$	200,33	R\$	200,33
88	1	75202980	TUBO	R\$	142,50	R\$	142,50
89	5	75205371	TUBO	R\$	154,78	R\$	773,90
90	3	75216115	TUBO	R\$	153,45	R\$	460,35
91	3	75218597	TUBO	R\$	192,60	R\$	577,80
92	1	75206488	TURBINA	R\$	1.970,00	R\$	1.970,00
93	1	75215160	VÁLVULA PEDAL FREIO	R\$	2.140,00	R\$	2.140,00
94	1	75206427	VALVULA DE CONTROLE	R\$	2.360,00	R\$	2.360,00
95	2	75202984	VENTILADOR	R\$	548,24	R\$	1.096,48
TOTAL							R\$ 95.461,68

Lote 09: PÁ CARREGADEIRA CAT 924G

ITEM	QTD	CÓDIGO/DESCRIÇÃO	VALOR UNITÁRIO	VALOR TOTAL
1	1	2340636 JG DE REPARO DA BOMBA D AGUA	R\$ 312,00	R\$ 312,00
2	1	5P1295 MANGOTE HIDRAULICO	R\$ 11,16	R\$ 11,16
3	2	VO11713551 JUNTA	R\$ 31,00	R\$ 62,00
4	1	8E2394 ANEL TRAVA	R\$ 12,00	R\$ 12,00
5	1	4J3745-CINTA POLIAMIDA	R\$ 13,95	R\$ 13,95
6	6	5V0354-ARRUELA	R\$ 14,67	R\$ 88,02
7	2	5V0353-ARRUELA	R\$ 13,88	R\$ 27,76
8	3	7P1577-PINO	R\$ 95,36	R\$ 286,08
9	1	9U3440 - ACOPLAMENTO	R\$ 62,00	R\$ 62,00
10	1	8R2526 JOGO DE CALCO	R\$ 62,26	R\$ 62,26
11	1	6K2696-JOGO DE CALCO	R\$ 38,63	R\$ 38,63
12	1	9C3851 PINO	R\$ 122,00	R\$ 122,00
13	7	3B8491-GRAXEIRO 1 8 NPT RETO LONGO	R\$ 5,00	R\$ 35,00
14	2	9V4975 - BUCHA	R\$ 54,58	R\$ 109,16
15	3	9D1535 - ARRUELA	R\$ 5,24	R\$ 15,72
16	2	3F6605 - RETENTOR	R\$ 25,15	R\$ 53,82
17	1	6K2701 - JG.CALCO	R\$ 43,86	R\$ 43,86
18	1	5J9969 - RETENTOR	R\$ 9,86	R\$ 9,86
19	1	1726284-JUNTA COLETOR	R\$ 18,87	R\$ 18,87
20	10	1726298 PARAFUSO FLANGE 10.9	R\$ 2,99	R\$ 29,90
21	20	4F4097-ANEL	R\$ 3,84	R\$ 76,80

J. Aino



MUNICIPIO DE PLANALTO

CNPJ Nº 76.460.526/0001-16

Praça São Francisco de Assis, 1583 - CEP: 85.750-000.

e-mail: planalto@rline.com.br

Fone: (046) 3555-8100 - Fax: (46) 3555-8101

PLANALTO

-

PARANÁ

22	10	40211 RETENTOR 21704208	R\$	45,00	R\$	450,00
23	2	1242123 CONEXAO	R\$	145,00	R\$	290,00
24	4	1226892 MANGUEIRA	R\$	4,99	R\$	19,96
25	5	1226873 MANGUEIRA	R\$	3,64	R\$	18,20
26	2	8Y7730 VARETA	R\$	189,00	R\$	378,00
27	1	8S8821 ANEL	R\$	0,38	R\$	0,38
28	2	5J7854 GAXETA	R\$	27,00	R\$	54,00
29	1	9R9812 PINO	R\$	55,82	R\$	55,82
30	6	6D1601 MOLA	R\$	4,52	R\$	27,12
31	2	3D9502 PINO BOLA	R\$	232,00	R\$	464,00
32	2	6N8749 SAIDA D4 D4E	R\$	46,97	R\$	93,94
33	5	978503 GAXETA	R\$	9,96	R\$	49,80
34	1	980330 JUNTA	R\$	5,24	R\$	5,24
35	1	980332 JUNTA	R\$	7,51	R\$	7,51
36	11	980334 ANEL	R\$	8,49	R\$	93,39
37	2	1038341 ANEL	R\$	26,00	R\$	52,00
38	12	7K1089 BUCHA DE BRONZE	R\$	34,72	R\$	416,64
39	4	930086 CALCO	R\$	43,13	R\$	172,52
40	2	2291013 MANCAL	R\$	75,00	R\$	150,00
41	1	8T5379 PARAFUSO	R\$	13,00	R\$	13,00
42	1	3050329 FILTRO	R\$	94,86	R\$	94,86
43	1	1909775 FILTRO DE TAMPA	R\$	256,00	R\$	256,00
44	1	ELEMENTO # 160102/3	R\$	208,00	R\$	208,00
45	20	7K1089 BUCHA	R\$	32,92	R\$	658,40
46	1	8D2469 EIXO	R\$	289,00	R\$	289,00
47	1	8Y6998 TRINCO	R\$	158,00	R\$	158,00
48	2	3D0369 BUCHA	R\$	23,43	R\$	46,86
49	1	8D1502 CARDA	R\$	127,80	R\$	127,80
50	1	2Y5396 CARDA	R\$	118,85	R\$	118,85
51	1	7D1842 CARDA FEMEA 670	R\$	185,42	R\$	185,42
52	1	6F3824 BUCHA BR	R\$	32,04	R\$	32,04
53	1	6F0307 CHAVETA	R\$	7,38	R\$	7,38
54	1	4D4684 EIXO	R\$	76,50	R\$	76,50
55	8	2S0115 ARRUELA	R\$	1,10	R\$	8,80
56	3	4800201 CARACA ROLETE INFERIOR DUPLO	R\$	529,17	R\$	1.587,51
57	2	25002375375 GAXETA HIDRAULICA	R\$	30,40	R\$	60,80
58	2	31203250 GAXETA HIDRAULICA	R\$	44,00	R\$	88,00
59	1	3B5822 PINO	R\$	12,67	R\$	12,67
60	1	5L2952 TAMPA	R\$	27,40	R\$	27,40
61	1	D2500 RASP GAXETA HIDRAULICA	R\$	19,99	R\$	19,99
62	2	18702500-375 GAXETA HIDRAULICA	R\$	26,41	R\$	52,82

J. São



MUNICIPIO DE PLANALTO

CNPJ Nº 76.460.526/0001-16

Praça São Francisco de Assis, 1583 - CEP: 85.750-000.

e-mail: planalto@rline.com.br

Fone: (046) 3555-8100 - Fax: (46) 3555-8101

PLANALTO

-

PARANÁ

63	1	2154683 VARETA NIVEL DO OLEO	R\$	122.09	R\$	122.09
64	2	0600032215 ROLOS CONICOS,	R\$	83.84	R\$	167.68
65	1	28995890 ROLAMENTO ESFERAS	R\$	46.78	R\$	46.78
66	2	1221875 ANEL	R\$	25.00	R\$	50.00
67	2	6V4368 ANEL	R\$	4.19	R\$	8.38
68	1	8T2193 ANEL	R\$	15.59	R\$	15.59
69	2	1999252 ANEL	R\$	10.22	R\$	20.44
70	2	1710087 PROTETOR	R\$	156.00	R\$	312.00
71	2	2D2124 BASE	R\$	99.00	R\$	198.00
72	1	6I0846 PARAFUSO	R\$	0.20	R\$	0.20
73	2	1999751 ANEL	R\$	2.26	R\$	4.52
74	2	1408718 ESPACADOR	R\$	0.35	R\$	0.70
75	1	2257738 ANEL O RING	R\$	3.08	R\$	3.08
76	1	2257739 ANEL	R\$	57.86	R\$	57.86
77	8	961628 BUJAO	R\$	31.25	R\$	250.00
78	2	1659448 ANEL	R\$	5.66	R\$	11.32
79	12	3901097 RETENTOR	R\$	7.32	R\$	87.84
80	1	2154683 VARETA	R\$	152.00	R\$	152.00
81	1	801595 FILTRO AR	R\$	33.88	R\$	33.88
82	2	3P6599 ANEL	R\$	7.60	R\$	15.20
83	12	3P0340 DISCO	R\$	34.04	R\$	408.48
84	4	8T9422 ANEL O RING	R\$	4.99	R\$	19.96
85	8	6Y5914 DISCO	R\$	32.28	R\$	258.24
86	1	4J9221 ANEL	R\$	20.01	R\$	20.01
87	1	6V5853 - RASPADOR	R\$	23.90	R\$	23.90
88	1	1760209 RETENTOR	R\$	30.18	R\$	30.18
89	4	3901085 BUCHA BIELA	R\$	18.00	R\$	72.00
90	1	3901306 BUCHA COMANDO FINA	R\$	9.70	R\$	9.70
91	4	2H3429 ANEL	R\$	1.28	R\$	5.12
92	4	6M5062 ANEL	R\$	4.13	R\$	16.52
93	4	7I6601 RETENTOR	R\$	8.06	R\$	32.24
94	5	1U3251 PONTA CURTA	R\$	42.74	R\$	213.70
95	6	8F1179 CLIPE	R\$	7.18	R\$	43.08
96	1	5V1274 CRUZETA	R\$	125.98	R\$	125.98
97	4	8D9753 ERL SATELITE	R\$	451.00	R\$	1.804.00
98	1	6Y0306 BUCHA METAL	R\$	19.46	R\$	19.46
99	1	7N7999 JUNTA CABECOTE	R\$	109.90	R\$	109.90
100	1	4D1577 ANEL NITRILICO	R\$	10.00	R\$	10.00
101	2	9S4191 BUJAO	R\$	21.39	R\$	42.78
102	2	5F8916 TRAVA	R\$	5.63	R\$	11.26
103	3	5P5859 ANEL SILICONE	R\$	4.00	R\$	12.00

São

MUNICÍPIO DE PLANALTO

CNPJ Nº 76.460.526/0001-16

Praga São Francisco de Assis, 1583 - CEP: 85.750-000.

e-mail: planalto@rhine.com.br

Fone: (046) 3555-8100 - Fax: (46) 3555-8101

PLANALTO - PARANÁ



104	1	5M6039 JUNTA	R\$	12.00	R\$	12.00
105	20	TERMINAL FREIO MOTOR	R\$	9.06	R\$	181.20
106	3	7H7290 CHAVE	R\$	10.00	R\$	30.00
107	1	592803 PIVO SUSP	R\$	82.47	R\$	82.47
108	2	1165277 BLOCO	R\$	258.00	R\$	516.00
109	1	119315A2 RETENTOR VITON	R\$	86.00	R\$	86.00
110	1	7G8389 PROTETOR	R\$	98.00	R\$	98.00
111	1	1B4334 PORCA LAMINA	R\$	3.20	R\$	3.20
112	1	2059577 TAMPA	R\$	145.00	R\$	145.00
113	1	1726489 LANTERNA	R\$	239.75	R\$	239.75
114	1	90652337 JOGO DE ENGRANAGEM	R\$	119.65	R\$	119.65
115	1	3303997 ASSENTO	R\$	753.72	R\$	753.72
116	3	2185107 COTOVELO	R\$	93.00	R\$	279.00
117	1	7M1177-ANEL DE ACO	R\$	24.00	R\$	24.00
118	3	5M6210-PINO	R\$	47.13	R\$	141.39
119	4	5M6141-ANEL DE ACO	R\$	69.00	R\$	276.00
120	1	2P4472-PLACA	R\$	147.06	R\$	147.06
121	10	6T7799-ARRUELA	R\$	7.90	R\$	79.90
122	1	1530821 TERMINAL	R\$	157.47	R\$	157.47
123	5	8C7557 MOLA	R\$	0.46	R\$	2.30
124	1	7X2659-REPARO	R\$	78.36	R\$	78.36
125	2	8F7559-ANEL DE ACO	R\$	9.67	R\$	19.34
126	2	8C9160 - RETENTOR	R\$	18.86	R\$	37.72
127	2	8C9125 - GAXETA	R\$	14.84	R\$	29.68
128	2	180642GR-IMP FILTRO COMBUSTIVEL BLINDADO	R\$	46.50	R\$	93.00
129	6	330371 EIXO ROL. SUP	R\$	56.95	R\$	341.70
130	1	554C4611 PREPARACAO 3,875L	R\$	259.00	R\$	259.00
131	1	1058723 ARMACAO	R\$	255.00	R\$	255.00
132	2	18700527 VALVULA	R\$	263.00	R\$	526.00
133	3	1R0746 2T8670 FILTRO	R\$	134.16	R\$	402.48
134	1	2Y4985 CANTO MOTO 5F	R\$	193.01	R\$	193.01
135	1	2Y4984 CANTO MOTO CAT 5F	R\$	197.16	R\$	197.16
136	1	1136250 JUNTA TAMPA VALVULA INFERIOR	R\$	55.72	R\$	55.72
137	1	9H5548 ANEL O RING	R\$	4.19	R\$	4.19
138	68	5J4771 PARAFUSO LAMINA	R\$	5.80	R\$	394.40
139	1	1570570 JUNTA	R\$	2.14	R\$	2.14
140	4	3E9848 OLEO 15W40 C14	R\$	23.53	R\$	94.12
141	1	610274 TR25132 FILTRO DE AR CATERPILLAR	R\$	84.47	R\$	84.47
142	1	79007215R KIT VED TRANSM	R\$	1.654.00	R\$	1.654.00



MUNICIPIO DE PLANALTO

CNPJ Nº 76.460.526/0001-16

Praça São Francisco de Assis, 1583 - CEP: 85.750-000.

e-mail: planalto@rline.com.br

Fone: (046) 3555-8100 - Fax: (46) 3555-8101

PLANALTO

PARANÁ

143	8	6B4841 TRAVA	R\$	2,14	R\$	17,12
144	1	4B1382 ARRUELA	R\$	3,46	R\$	3,46
145	1	75204979 CORREIA	R\$	143,58	R\$	143,58
146	4	6W9173 BUCHA	R\$	52,63	R\$	210,52
147	1	3E6748 RETENTOR	R\$	33,27	R\$	33,27
148	1	9T1752 JUNTA	R\$	21,24	R\$	21,24
149	1	9T9963 ANEL	R\$	22,73	R\$	22,73
150	4	0700063025 ANEL	R\$	1,87	R\$	7,48
151	2	3E6818 TERMINAL	R\$	157,80	R\$	315,60
152	4	3B6966 LONA	R\$	7,48	R\$	29,92
153	1	6V7687 PORCA PARLOCK	R\$	1,30	R\$	1,30
154	1	2229021 FILTRO AR SECUNDARIO	R\$	42,12	R\$	42,12
155	1	2170596 JUNTA	R\$	29,89	R\$	29,89
156	1	2168712 JUNTA COLETOR ESCAPE	R\$	54,01	R\$	54,01
157	1	0676095 VARETA	R\$	22,00	R\$	22,00
158	1	14ANEL O RING	R\$	2,19	R\$	2,19
159	1	6V7238 TORNEIRA	R\$	87,00	R\$	87,00
160	1	2293557 ANEL O RING	R\$	4,40	R\$	4,40
161	1	2870524 CONTROLE	R\$	236,00	R\$	236,00
162	1	P0002015242 RETENTOR	R\$	57,00	R\$	57,00
163	1	1407515 ANEL NITRILICO	R\$	1,40	R\$	1,40
164	2	1407443 JUNTA	R\$	12,00	R\$	24,00
165	2	1416188 ANEL O RING	R\$	0,61	R\$	1,22
166	2	1620236 ANEL	R\$	13,00	R\$	26,00
167	2	6I4374 PARAFUSO SEXTAVADO	R\$	0,82	R\$	1,64
168	2	6I0456 PARAFUSO SEXTAVADO	R\$	0,38	R\$	0,76
169	3	6I4374 PARAFUSO SEXTAVADO	R\$	0,88	R\$	2,64
170	1	6I0260 PARAFUSO SEXTAVADO	R\$	0,30	R\$	0,30
171	2	4W5359 RETENTOR DIANTEIRO	R\$	40,66	R\$	81,32
172	2	5H3252 ANEL O RING	R\$	1,90	R\$	3,80
173	1	1131504 ANEL	R\$	0,89	R\$	0,89
174	5	1173267 RETENTOR	R\$	65,00	R\$	325,00
175	8	4E0207 ANEL SILICONE	R\$	6,00	R\$	48,00
176	1	1105065 AMORTECEDOR	R\$	165,00	R\$	165,00
177	2	8R2533 PISTÃO	R\$	560,32	R\$	1.120,64
178	1	9T8847 REPARO	R\$	49,54	R\$	49,54
179	280	6V0756 MOLA	R\$	0,63	R\$	176,40
180	44	1611835 MANGUEIRA	R\$	11,72	R\$	515,68
181	4	6Y7968 DISCO FIBRA	R\$	38,08	R\$	152,32
182	1	7W4553 JUNTA	R\$	0,74	R\$	0,74
183	1	2341948 ANEL	R\$	72,00	R\$	72,00

Jaime

MUNICÍPIO DE PLANALTO

CNPJ Nº 76.460.526/0001-16

Praga São Francisco de Assis, 1583 - CEP: 85.750-000.

e-mail: planalto@rlinc.com.br

Fone: (046) 3555-8100 - Fax: (46) 3555-8101

PARANÁ



ITEM	QTD	CÓDIGO	DESCRIÇÃO	UNITÁRIO	TOTAL
184	3	8E6258	PINO TRAVA	R\$ 11.21	R\$ 33.63
185	1	2018745	JUNTA	R\$ 15.00	R\$ 15.00
186	1	6V2394	ANEL DE ACO	R\$ 15.03	R\$ 15.03
187	1	8C3982	ANEL	R\$ 5.68	R\$ 5.68
188	2	1620757	RETENTOR	R\$ 5.73	R\$ 11.46
189	1	1131505	ANEL NITRILICO	R\$ 0.40	R\$ 0.40
190	6	2169643	JUNTA	R\$ 32.00	R\$ 192.00
191	1	614786	JUNTA	R\$ 3.40	R\$ 3.40
192	2	8F9206	ANEL NITRILICO	R\$ 0.23	R\$ 0.46
193	1	3E6748	RETENTOR	R\$ 34.12	R\$ 34.12
194	1	8F5340	RETENTOR	R\$ 5.91	R\$ 5.91
195	1	9T2002	JUNTA	R\$ 4.69	R\$ 4.69
196	2	9T7122	ANEL TF	R\$ 6.46	R\$ 12.92
197	1	7K9212	RASPADOR	R\$ 36.27	R\$ 36.27
198	1	1407504	JUNTA	R\$ 15.00	R\$ 15.00
199	1	295 P	ANTIVIBRADOR	R\$ 265.00	R\$ 265.00
200	1	1663992	JUNTA	R\$ 35.00	R\$ 35.00
201	1	4322111	TERMINAL	R\$ 8.71	R\$ 8.71
202	1	1713369	TAMPA	R\$ 91.88	R\$ 91.88
203	5	2303776	RETENTOR	R\$ 50.22	R\$ 251.10
204	1	4322008	TERMINAL	R\$ 6.04	R\$ 6.04
205	1	9X2299	TRINCO	R\$ 541.00	R\$ 541.00
206	1	2982942	FECHADURA	R\$ 816.61	R\$ 816.61
207	1	5V8780	PUXADOR	R\$ 137.75	R\$ 137.75
208	1	1125345	TRINCO	R\$ 545.54	R\$ 545.54
TOTAL					R\$ 28.555,86

Loe 10: ESCAVADEIRA KOMATSU PC160

ITEM	QTD	CÓDIGO	DESCRIÇÃO	UNITÁRIO	TOTAL
1	2	21K-70-73130	BRAÇO	R\$ 1.370,00	R\$ 2.740,00
2	16	07145-00080	RETENTOR	R\$ 11,20	R\$ 179,20
3	4	21K-70-71311	BUCHA	R\$ 232,75	R\$ 931,00
4	4	20Y-70--31430	ESPAÇADOR	R\$ 4,74	R\$ 18,96
5	4	206-70-71450	ESPAÇADOR	R\$ 6,21	R\$ 24,84
6	4	21K-70-71180	PINO	R\$ 651,00	R\$ 2.604,00
7	4	21K-70-71410	ESPAÇADOR	R\$ 39,02	R\$ 156,08
8	4	21K-70-71420	ESPAÇADOR	R\$ 42,05	R\$ 168,20
9	4	21K-70-71430	ESPAÇADOR	R\$ 42,96	R\$ 171,84
10	4	206-70-71450	ESPAÇADOR	R\$ 4,74	R\$ 18,96
11	6	21K-70-71261	PINO	R\$ 560,00	R\$ 3.360,00
12	6	20Y-70-31380	ESPAÇADOR	R\$ 5,20	R\$ 31,20
TOTAL					R\$ 28.555,86



MUNICÍPIO DE PLANALTO
 CNPJ Nº 76.460.526/0001-16
 Praça São Francisco de Assis, 1583 - CEP: 85.750-000.
 e-mail: planalto@rine.com.br
 Fone: (046) 3555-8100 - Fax: (46) 3555-8101
 -
 PLANALTO
 PARANÁ

13	4	20Y-70-31390	ESPAÇADOR	R\$	6,90	R\$	27,60
14	4	20Y-70-31161	PINO	R\$	427,13	R\$	1.708,52
15	4	20Y-70-31430	ESPAÇADOR	R\$	4,50	R\$	18,00
16	4	20Y-70-32351	BUCHA	R\$	211,34	R\$	904,52
17	3	21K-70-71192	PINO	R\$	162,92	R\$	488,76
18	4	20Y-70-32371	BUCHA	R\$	149,24	R\$	596,96
19	28	20Y-70-23220	RETENTOR	R\$	15,76	R\$	441,28
20	2	21K-70-72211	BUCHA	R\$	414,45	R\$	828,90
21	2	21K-70-72230	BUCHA	R\$	150,10	R\$	300,20
22	4	20Y-70-31380	ESPAÇADOR	R\$	5,96	R\$	23,84
23	3	20Y-70-31390	ESPAÇADOR	R\$	6,42	R\$	19,26
24	6	21K-70-23140	PINO	R\$	552,60	R\$	3.315,60
25	6	21K-70-23191	PINO	R\$	636,00	R\$	3.816,00
26	6	21K-70-23220	PINO	R\$	638,91	R\$	3.833,46
27	6	21K-70-72240	BUCHA	R\$	160,02	R\$	960,12
28	6	20Y-70-32361	BUCHA	R\$	86,42	R\$	518,52
29	6	21K-70-71440	ESPAÇADOR	R\$	5,54	R\$	33,24
30	6	21K-70-71490	ESPAÇADOR	R\$	6,21	R\$	37,26
31	4	21K-70-72260	ANEL	R\$	7,96	R\$	31,84
32	4	21K-70-23160	ANEL	R\$	6,79	R\$	27,16
33	4	21K-70-74220	BUCHA	R\$	253,51	R\$	1.014,04
34	4	21K-70-74210	BUCHA	R\$	366,00	R\$	1.464,00
35	4	21K-70-71320	BUCHA	R\$	138,19	R\$	552,76
36	10	07145-00070	RETENTOR	R\$	8,93	R\$	89,30
37	4	707-76-80470	BUCHA	R\$	172,92	R\$	691,68
38	4	07145-00080	RETENTOR	R\$	11,20	R\$	44,80
39	4	21K-70-72250	BUCHA	R\$	69,31	R\$	277,24
40	10	2057019570	DENTE	R\$	280,00	R\$	2.800,00
41	6	21K70B1130	CANTO	R\$	600,11	R\$	3.600,66
42	10	21K7074220	BUCHA	R\$	334,15	R\$	3.341,50
43	30	2083211231	PARAFUSO	R\$	12,90	R\$	387,00
44	10	600411113E	ANTI CONGELANTE 10 BALDE 20L	R\$	608,95	R\$	6.089,50
45	4	808830000	RELE	R\$	232,75	R\$	931,00
46	6	21K0171150	MANGUEIRA	R\$	451,00	R\$	2.076,00
47	6	21K0171161	MANGUEIRA	R\$	463,87	R\$	2.783,22
48	4	20Y6031121	ELEMENTO	R\$	166,50	R\$	666,00
49	6	17M9113530	ELEMENTO	R\$	245,00	R\$	1.470,00
50	4	20Y2711582	MOTRIZ	R\$	1.538,22	R\$	6.152,88
51	2	21K3200110	CORRENTE	R\$	8.355,50	R\$	16.711,00
52	10	20Y7014520	ADAPTADOR	R\$	478,29	R\$	4.782,90
53	10	924402496	TRAVA	R\$	41,85	R\$	418,50

Jesus

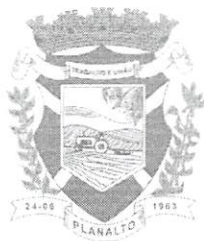

MUNICIPIO DE PLANALTO

CNPJ Nº 76.460.526/0001-16

Praça São Francisco de Assis, 1583 - CEP: 85.750-000.

e-mail: planalto@rline.com.br

Fone: (046) 3555-8100 - Fax: (46) 3555-8101

PLANALTO

PARANÁ

54	6	21K70B1140	CANTO	R\$	580.75	R\$	3.484.50
55	30	180302228	PORCA	R\$	4.98	R\$	149.40
56	2	DK1544104720	SELONOIDE	R\$	2.140.00	R\$	4.280.00
57	2	7861532310	SENSOR	R\$	1.550.83	R\$	3.101.66
58	4	7079938720	REPARO LEVANTE	R\$	854.79	R\$	3.419.16
59	10	700011007	ANEL	R\$	11.63	R\$	116.30
60	10	700101007	CALÇO	R\$	13.16	R\$	131.60
61	10	700011009	ANEL	R\$	13.00	R\$	130.00
62	14	700101009	CALÇO	R\$	41.85	R\$	585.90
63	25	700211023	ANEL	R\$	11.40	R\$	285.00
64	16	700211423	ANEL	R\$	12.00	R\$	192.00
65	12	1441454610	ANEL	R\$	10.00	R\$	120.00
66	16	7235631720	ANEL	R\$	16.20	R\$	259.20
67	18	7027511520	ANEL	R\$	19.00	R\$	342.00
68	12	700012012	ANEL	R\$	15.00	R\$	180.00
69	32	700011008	ANEL	R\$	16.00	R\$	512.00
70	16	7093061130	VEDAÇÃO	R\$	9.00	R\$	144.00
71	16	7022155450	ANEL	R\$	15.00	R\$	240.00
72	16	7235631730	ANEL	R\$	18.90	R\$	302.40
73	15	700011006	ANEL	R\$	14.00	R\$	210.00
74	12	700013024	ANEL	R\$	16.00	R\$	192.00
75	18	700212434	ANEL	R\$	13.54	R\$	243.72
76	18	700211623	ANEL	R\$	19.00	R\$	342.00
77	14	700210823	ANEL	R\$	19.53	R\$	273.42
78	14	700211223	ANEL	R\$	22.50	R\$	315.00
79	11	7231118430	ANEL	R\$	13.00	R\$	143.00
80	13	200213334	ANEL	R\$	11.00	R\$	143.00
81	12	700013042	ANEL	R\$	16.00	R\$	192.00
82	13	700012016	ANEL	R\$	17.89	R\$	232.57
83	14	700211423	ANEL	R\$	8.00	R\$	112.00
84	13	441454610	ANEL	R\$	7.00	R\$	91.00
85	11	7235631730	ANEL	R\$	13.00	R\$	143.00
86	12	200012014	ANEL	R\$	11.16	R\$	133.92
87	13	700012120	ANEL	R\$	14.04	R\$	182.52
88	13	7232615830	ANEL	R\$	12.00	R\$	156.00
89	14	7232615840	ANEL	R\$	15.00	R\$	210.00
90	14	700012022	ANEL	R\$	14.00	R\$	196.00
91	13	700012010	ANEL	R\$	14.50	R\$	188.50
92	28	5754117420	ANEL	R\$	16.00	R\$	448.00
TOTAL							R\$ 106.802,07

Lote 11: ROLO COMPACTADOR MULLER VAP 70

João



MUNICIPIO DE PLANALTO

CNPJ Nº 76.460.526/0001-16

Praça São Francisco de Assis, 1583 - CEP: 85.750-000.

e-mail: planalto@rline.com.br

Fone: (046) 3555-8100 - Fax: (46) 3555-8101

PLANALTO

PARANÁ

ITEM	QTD	CÓDIGO	DESCRIÇÃO	UNITÁRIO	TOTAL
1	1	6170014129	ABRAÇADEIRA	R\$ 7,28	R\$ 7,28
2	1	2182150305	ALAVANCA	R\$ 149,27	R\$ 149,27
3	1	6820082570	ALTERNADOR	R\$ 1.274,00	R\$ 1.274,00
4	5	6940620766	ANEL	R\$ 23,88	R\$ 119,40
5	6	6940634732	ANEL	R\$ 19,85	R\$ 119,10
6	5	6140411975	ANEL ELASTICO	R\$ 4,25	R\$ 21,25
7	2	6370683528	ARO	R\$ 804,55	R\$ 1.609,10
8	1	6620143770	BOMBA	R\$ 992,75	R\$ 992,75
9	1	6670031036	BOMBA	R\$ 2.108,50	R\$ 2.108,50
10	1	6655033476	BOMBA BASCULANTE	R\$ 1.542,85	R\$ 1.542,85
11	1	6670031042	BOMBA DE VIBRAÇÃO	R\$ 2.556,00	R\$ 2.556,00
12	2	6670030503	BOMBA HIDRAULICA	R\$ 2.584,00	R\$ 5.168,00
13	8	6535620481	BORRACHA	R\$ 154,76	R\$ 1.238,08
14	8	6536520389	BORRACHA	R\$ 151,76	R\$ 1.214,08
15	2	3920154102	CABO	R\$ 234,60	R\$ 469,20
16	1	35009844	CAIXA	R\$ 1.814,00	R\$ 1.814,00
17	1	1503694065	CAIXA	R\$ 1.741,50	R\$ 1.741,50
18	1	6601227475	CAIXA DE FREIO	R\$ 2.445,06	R\$ 2.445,06
19	1	6601226014	CAIXA SATELITE	R\$ 2.969,98	R\$ 2.969,98
20	20	6520070128	CALÇO	R\$ 13,85	R\$ 277,00
21	8	6520210154	CALÇO	R\$ 25,14	R\$ 201,12
22	8	65200701	CALÇO DE BORRACHA	R\$ 188,75	R\$ 1.510,00
23	3	4063030232	CARCAÇA	R\$ 1.785,00	R\$ 5.355,00
24	2	4020019765	CILINDRO	R\$ 1.250,00	R\$ 2.500,00
25	1	4020019857	CILINDRO	R\$ 1.162,50	R\$ 1.162,50
26	1	6620150225	CJ BLOCO CILINDRO	R\$ 1.296,75	R\$ 1.296,75
27	1	6620129096	CJ PISTÃO DESLIZAD	R\$ 1.470,00	R\$ 1.470,00
28	1	6650102698	COMANDO HIDRAULICO	R\$ 2.868,12	R\$ 2.868,12
29	1	6800300615	COMPRESSOR	R\$ 2.566,80	R\$ 2.566,80
30	1	1501081306	CONTRAPESO	R\$ 1.503,96	R\$ 1.503,96
31	1	6601213225	COROA E PINHAO	R\$ 3.478,20	R\$ 3.478,20
32	5	6200081035	CORREIA	R\$ 146,33	R\$ 731,65
33	1	6200114051	CORREIA COMPRESS	R\$ 86,91	R\$ 86,81
34	1	5930510037	CORRENTE	R\$ 253,68	R\$ 253,68
35	1	2920311410	CRUZETA	R\$ 202,51	R\$ 202,51
36	2	6601227567	DISCO	R\$ 156,32	R\$ 312,64
37	1	1040010449	DISCO	R\$ 149,88	R\$ 149,88
38	1	2005060502	EIXO	R\$ 1.780,30	R\$ 1.780,30
39	1	2006412126	EIXO	R\$ 1.650,00	R\$ 1.650,00
40	1	2003250698	EIXO	R\$ 690,78	R\$ 690,78

3 ano



MUNICIPIO DE PLANALTO

CNPJ Nº 76.460.526/0001-16

Praça São Francisco de Assis, 1583 - CEP: 85.750-000.

e-mail: planalto@rline.com.br

Fone: (046) 3555-8100 - Fax: (46) 3555-8101

PLANALTO

-

PARANÁ

41	1	6601202798	EIXO COMPLETO	R\$	2.932.20	R\$	2.932.20
42	5	6930313953	ELEMENTO PRIMARIO	R\$	145.00	R\$	725.00
43	5	6930314018	ELEMENTO SECUNDARIO	R\$	161.82	R\$	809.10
44	1	1000070425	ENGRENAGEM	R\$	300.60	R\$	300.60
45	1	1503699030	ESTICADOR CORREIA	R\$	280.00	R\$	280.00
46	5	6930160494	FILTRO	R\$	116.25	R\$	581.25
47	5	5006058361	FILTRO	R\$	118.80	R\$	594.00
48	1	69300230-34	FILTRO COMPLETO	R\$	291.16	R\$	291.16
49	5	6930411778	FILTRO DE COMBUSTIVEL	R\$	73.66	R\$	368.30
50	5	6930112786	FILTRO DE OLEO	R\$	125.16	R\$	625.80
51	1	6930023218	FILTRO DO AR	R\$	211.00	R\$	211.00
52	2	1201210627	FLANGE	R\$	606.36	R\$	1.212.72
53	2	5009050029	HELICE	R\$	518.40	R\$	1.036.80
54	1	6620146381	JG BLOCO CILINDRO	R\$	1.323.24	R\$	1.323.24
55	1	6620148735	JOGO GUIA PISTÃO	R\$	256.22	R\$	256.22
56	1	6941063655	KIT	R\$	421.00	R\$	421.00
57	5	6941063747	KIT	R\$	423.00	R\$	2.115.00
58	2	2306011607	MANCAL	R\$	302.25	R\$	604.50
59	1	6540210056	MANGOTE	R\$	66.92	R\$	66.92
60	1	6540220050	MANGOTE	R\$	11.48	R\$	11.48
61	1	6542186069	MANGOTE	R\$	72.05	R\$	72.05
62	2	6542015115	MANGUEIRA	R\$	205.91	R\$	411.82
63	2	6542015207	MANGUEIRA	R\$	266.00	R\$	532.00
64	2	6542015399	MANGUEIRA	R\$	199.00	R\$	398.00
65	2	6542185812	MANGUEIRA	R\$	297.27	R\$	594.54
66	2	6542185904	MANGUEIRA	R\$	321.00	R\$	642.00
67	1	6550073658	MANGUEIRA	R\$	91.64	R\$	91.64
68	2	6550447352	MANGUEIRA	R\$	193.80	R\$	387.60
69	1	6542516183	MANGUEIRA	R\$	105.07	R\$	105.07
70	1	6542516643	MANGUEIRA	R\$	95.13	R\$	95.13
71	1	6542516735	MANGUEIRA	R\$	101.26	R\$	101.26
72	1	6542516827	MANGUEIRA	R\$	136.97	R\$	136.97
73	1	6542618348	MANGUEIRA	R\$	128.06	R\$	128.06
74	1	6980060182	MANOPLA	R\$	43.44	R\$	43.44
75	1	6620126393	MOTOR	R\$	3.254.00	R\$	3.254.00
76	1	6670030695	MOTOR HIDRAULICO	R\$	2.752.80	R\$	2.752.80
77	1	6620143954	MOTOR HIDROESTATICO	R\$	2.247.15	R\$	2.247.15
78	1	6756018631	ORBITOL	R\$	2.647.75	R\$	2.647.75
79	1	2040741672	PINO	R\$	108.61	R\$	108.61

Jairo

MUNICÍPIO DE PLANALTO

CNPJ Nº 76.460.526/0001-16

Praga São Francisco de Assis, 1583 - CEP: 85.750-000.

e-mail: planalto@rltne.com.br

Fone: (046) 3555-8100 - Fax: (46) 3555-8101

PLANALTO - PARANA

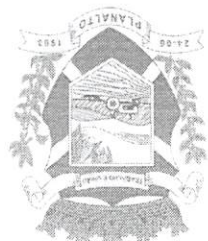

ITEM	QTD	CÓDIGO	DESCRIÇÃO	UNITÁRIO	TOTAL
80	5	1200960942	PLACA	R\$ 185,09	R\$ 925,45
81	1	6601210706	PLANETARIO	R\$ 217,00	R\$ 217,00
82	1	6601226390	PLANETARIO	R\$ 201,80	R\$ 201,80
83	2	1163490461	PORTA ROLAMENTO	R\$ 289,13	R\$ 578,26
84	1	1503024405	QUADRO	R\$ 230,00	R\$ 230,00
85	1	4000017785	RADIADOR DE AGUA	R\$ 3.222,45	R\$ 3.222,45
86	1	400050158	RADIADOR DE AR	R\$ 1.444,00	R\$ 1.444,00
87	1	4000033701	RADIADOR DE OLEO	R\$ 3.540,00	R\$ 3.540,00
88	1	6614213770	REDUTOR	R\$ 780,00	R\$ 780,00
89	5	6940322115	RETENTOR	R\$ 152,00	R\$ 760,00
90	4	6550012693	ROLAMENTO	R\$ 210,00	R\$ 840,00
91	2	6601222663	ROLAMENTO	R\$ 318,66	R\$ 637,32
92	4	6601222694	ROLAMENTO	R\$ 286,13	R\$ 1.144,52
93	4	6601222786	ROLAMENTO	R\$ 136,65	R\$ 546,60
94	1	6620133308	ROLAMENTO	R\$ 163,19	R\$ 163,19
95	1	6620151218	ROLAMENTO	R\$ 627,30	R\$ 627,30
96	2	6950012409	ROLAMENTO	R\$ 128,48	R\$ 256,96
97	1	6950012693	ROLAMENTO	R\$ 215,00	R\$ 215,00
98	3	6950351385	ROLAMENTO	R\$ 156,00	R\$ 468,00
99	3	6954351921	ROLAMENTO	R\$ 175,00	R\$ 525,00
100	4	6952730284	ROTULA	R\$ 136,00	R\$ 544,00
101	1	6950721659	ROTULA	R\$ 94,30	R\$ 94,30
102	1	6952738284	ROTULA	R\$ 56,54	R\$ 56,54
103	1	2003700511	SEMI EIXO	R\$ 1.785,00	R\$ 1.785,00
104	3	4083831371	SILENCIOSO	R\$ 646,00	R\$ 1.938,00
105	1	1060050979	SUPORTE	R\$ 123,00	R\$ 123,00
106	1	1503705567	SUPORTE	R\$ 136,00	R\$ 136,00
107	1	6380013221	TAMBOR	R\$ 113,46	R\$ 113,46
108	1	6385012952	TAMBOR VIBRATORIO	R\$ 3.410,00	R\$ 3.410,00
109	1	1140541029	TAMPA	R\$ 503,13	R\$ 503,13
110	1	1140830495	TAMPA	R\$ 359,00	R\$ 359,00
111	1	6920412214	TAMPÃO	R\$ 254,00	R\$ 254,00
112	2	2443290378	TUBO	R\$ 254,00	R\$ 508,00
113	1	6620129924	VALVULA DE ESCAPE	R\$ 108,00	R\$ 108,00
114	1	6655102772	VALVULA DIRECIONAL	R\$ 356,00	R\$ 356,00
115	4	6601223047	VEDADOR	R\$ 125,00	R\$ 500,00
116	1	6480015113	VENTUINHA	R\$ 243,13	R\$ 243,13
TOTAL					R\$ 115.477,69

Lote 12: ROLO COMPACTADOR HAMM 3411

TOTAL

UNITÁRIO

DESCRIÇÃO

CÓDIGO

QTD

ITEM



MUNICIPIO DE PLANALTO

CNPJ Nº 76.460.526/0001-16

Praça São Francisco de Assis, 1583 - CEP: 85.750-000.

e-mail: planalto@rline.com.br

Fone: (046) 3555-8100 - Fax: (46) 3555-8101

PLANALTO

-

PARANÁ

1	2	873985	EIXO	R\$	1.183,46	R\$	2.366,92
2	3	231355	ARRUELA	R\$	10,45	R\$	31,35
3	3	1298488	PARAFUSO	R\$	2,64	R\$	7,92
4	4	1524461	ESPAÇADOR	R\$	58,71	R\$	234,84
5	3	422258	LUVA	R\$	368,00	R\$	1.104,00
6	20	202010	ANEL	R\$	4,35	R\$	87,00
7	2	336009	ROLAMENTO	R\$	815,87	R\$	1.631,74
8	6	488526	CHAPA	R\$	28,45	R\$	170,70
9	4	383465	ANEL	R\$	116,58	R\$	466,32
10	4	383341	ANEL	R\$	58,50	R\$	234,00
11	2	817252	EIXO EXCENTRICO	R\$	3.560,00	R\$	7.120,00
12	10	349364	ANEL	R\$	15,35	R\$	153,50
13	16	385859	ANEL	R\$	24,09	R\$	385,44
14	2	383260	DUOCONE	R\$	580,00	R\$	1.160,00
15	2	288268	ROLAMENTO	R\$	1.070,08	R\$	2.140,16
16	2	370665	ROLAMENTO	R\$	1.032,87	R\$	2.065,74
17	2	477494	ESPAÇADOR	R\$	195,26	R\$	390,52
18	4	477486	TAMPA	R\$	273,94	R\$	1.095,76
19	16	312886	PARAFUSO	R\$	13,93	R\$	222,88
20	4	337609	ANEL	R\$	36,00	R\$	144,00
21	2	486892	FLANGE CONICA	R\$	3.690,00	R\$	7.380,00
22	4	1209590	FILTRO DE AR PRIMARIO	R\$	317,12	R\$	1.268,48
23	4	1209620	FILTRO DE AR SECUNDARIO	R\$	425,00	R\$	1.700,00
24	4	234486	FILTRO OLEO LUBRIFICANTE	R\$	138,37	R\$	553,48
25	4	2036282	FILTRO COMBUSTIVEL	R\$	398,00	R\$	1.592,00
26	4	1292404	PRÉ FILTRO DO COMBUSTIVEL	R\$	187,45	R\$	749,80
27	4	2031492	FILTRO HIDRÁULICO	R\$	339,45	R\$	1.357,80
28	4	1285491	FILTRO HIDRÁULICO	R\$	430,20	R\$	1.720,80
29	4	1259334	FILTRO DA VENTILAÇÃO	R\$	325,15	R\$	1.300,60
30	12	1220322	ANEL	R\$	11,16	R\$	133,92
31	4	1290991	CORREIA	R\$	178,08	R\$	712,32
32	5	2065020	ÓLEO MOTOR 15W40	R\$	295,00	R\$	1.475,00

J. São



MUNICIPIO DE PLANALTO

CNPJ Nº 76.460.526/0001-16

Praça São Francisco de Assis, 1583 - CEP: 85.750-000.

e-mail: planalto@rline.com.br

Fone: (046) 3555-8100 - Fax: (46) 3555-8101

PLANALTO

-

PARANÁ

33	10	2118574	ÓLEO HIDRÁULICO 68	R\$	227,85	R\$	2.278,50	
34	3	1238051	ÓLEO ESPECIAL HAMM P/ VIBRADOR GALÃO 5 LITROS	R\$	1.128,60	R\$	3.385,80	
35	3	1238051	ÓLEO ESPECIAL HAMM P/ REDUTOR TAMBOR GALÃO 5 LITROS	R\$	1.254,00	R\$	3.762,00	
36	5	2065030	ÓLEO DIFERENCIAL	R\$	455,50	R\$	2.277,50	
37	50	23897	LIQUIDO REFRIGERANTE P/ RADIADOR LITRO	R\$	42,75	R\$	2.137,50	
38	2	123568	MANGUEIRA DO VIBRADOR	R\$	458,00	R\$	916,00	
39	2	123659	MANGUEIRA DA BOMBA DE TRACÇÃO	R\$	524,52	R\$	1.049,04	
40	2	123547	MANGUEIRA DO MOTOR DE TRACÇÃO	R\$	322,20	R\$	644,40	
41	2	123587	MANGUEIRA MOTOR DE VIBRAÇÃO	R\$	478,00	R\$	956,00	
TOTAL							R\$	58.563,73

Lote 13: TRATOR DE ESTEIRAS KOMATSU D50

ITEM	QTD	CÓDIGO	DESCRIÇÃO	UNITÁRIO	TOTAL
1	2	13010B2350	MOLA	R\$ 173,94	R\$ 347,88
2	2	13010B2360	MOLA	R\$ 71,68	R\$ 143,36
3	2	13010B2130	TAMPA	R\$ 1.270,22	R\$ 2.540,44
4	1	13010B2141	ENGRENAGEM	R\$ 884,00	R\$ 884,00
5	8	12F1011240	DISCO	R\$ 461,26	R\$ 3.690,08
6	6	1111112120	SEPARADOR	R\$ 236,32	R\$ 1.417,92
7	4	600006006	ROLAMENTO	R\$ 41,40	R\$ 165,60
8	6	13010B2270	PLACA	R\$ 793,00	R\$ 4.758,00
9	2	13010B1231	CAIXA ROLAMENTO	R\$ 233,41	R\$ 466,82
10	2	604006214	ROLAMENTO	R\$ 191,08	R\$ 382,16
11	3	13010B2190	PARAFUSO	R\$ 6,98	R\$ 20,94
12	2	13010B2730	BUCHA	R\$ 52,06	R\$ 104,12
13	2	604006007	ROLAMENTO	R\$ 51,26	R\$ 102,52
14	2	604006008	ROLAMENTO	R\$ 47,63	R\$ 95,26
15	1	701210085	RETENTOR	R\$ 24,43	R\$ 24,43
16	2	700005475	ANEL	R\$ 39,00	R\$ 78,00
17	1	604200213	ROLAMENTO	R\$ 526,75	R\$ 526,75
18	1	1311000240	CINTA	R\$ 159,90	R\$ 159,90
19	3	13010B2220	SUPORTE	R\$ 55,38	R\$ 166,14
20	3	13010B2230	HASTE	R\$ 73,67	R\$ 221,01
21	3	13010B2210	ALAVANCA	R\$ 79,25	R\$ 237,75

Jairo



MUNICIPIO DE PLANALTO

CNPJ Nº 76.460.526/0001-16

Praça São Francisco de Assis, 1583 - CEP: 85.750-000.

e-mail: planalto@rline.com.br

Fone: (046) 3555-8100 - Fax: (46) 3555-8101

PLANALTO

-

PARANÁ

22	4	701200035	RETENTOR	R\$	63.24	R\$	252.96
23	2	1311045250	BUCHA	R\$	27.86	R\$	55.72
24	4	13010B2820	CRUZETA	R\$	202.54	R\$	810.16
25	4	700010075	RETENTOR	R\$	45.68	R\$	182.72
26	2	1311444550	ACOPLAMENTO	R\$	358.31	R\$	716.62
27	2	13014B1230	ENGRENAGEM	R\$	748.58	R\$	1.497.16
28	2	13014B1240	ENGRENAGEM	R\$	1.275.38	R\$	2.550.76
29	2	13014B1250	ENGRENAGEM	R\$	1.430.00	R\$	2.860.00
30	2	1300931160	ROLAMENTO	R\$	431.00	R\$	862.00
31	2	603021312	ROLAMENTO	R\$	766.00	R\$	1.532.00
32	2	1300913413	ROLAMENTO	R\$	580.88	R\$	1.161.76
33	2	1300913210	ROLAMENTO	R\$	2.141.28	R\$	4.282.56
34	1	604006314	ROLAMENTO	R\$	597.20	R\$	597.20
35	2	13014B1290	ENGRENAGEM	R\$	910.82	R\$	1.821.64
36	2	13014B1320	ENGRENAGEM	R\$	883.00	R\$	1.766.00
37	2	13014B1330	ENGRENAGEM	R\$	1.010.60	R\$	2.021.20
38	2	13014B1350	ENGRENAGEM	R\$	342.02	R\$	684.04
39	2	13014B1310	ENGRENAGEM	R\$	382.14	R\$	764.28
40	2	603021310	ROLAMENTO	R\$	824.60	R\$	1.649.20
41	2	604100311	ROLAMENTO	R\$	693.00	R\$	1.386.00
42	2	604006211	ROLAMENTO	R\$	112.78	R\$	225.56
43	2	604100211	ROLAMENTO	R\$	433.00	R\$	866.00
44	2	1352711141	JUNTA	R\$	35.23	R\$	70.46
45	2	701310090	VEDAÇÃO	R\$	73.94	R\$	147.88
46	2	1302700010	RETENTOR	R\$	146.00	R\$	292.00
47	2	1302700020	RETENTOR	R\$	125.48	R\$	250.96
48	2	1312742121	TRAVA	R\$	15.68	R\$	31.36
49	2	13027B1230	BUCHA	R\$	179.48	R\$	358.96
50	54	1312742230	PARAFUSO	R\$	6.38	R\$	344.52
51	54	180301824	PORCA	R\$	2.21	R\$	119.34
52	1	604302224	ROLAMENTO	R\$	2.790.60	R\$	2.790.60
53	2	1422711230	ROLAMENTO	R\$	646.77	R\$	1.293.54
54	2	604300313	ROLAMENTO	R\$	1.119.67	R\$	2.239.34
55	2	1300931321	ROLAMENTO	R\$	1.160.00	R\$	2.320.00
56	2	1300931331	ROLAMENTO	R\$	1.250.00	R\$	2.500.00
57	2	603021318	ROLAMENTO	R\$	751.68	R\$	1.503.36
58	2	600032215	ROLAMENTO	R\$	390.00	R\$	780.00
59	2	1300911352	RETENTOR	R\$	58.83	R\$	117.66
60	1	1300914660	ROLAMENTO	R\$	290.00	R\$	290.00
61	1	1300914670	ROLAMENTO	R\$	530.00	R\$	530.00
62	2	600107217	ROLAMENTO	R\$	672.00	R\$	1.344.00
63	4	1302212762	PARAFUSO	R\$	19.00	R\$	76.00

T. Amos



MUNICIPIO DE PLANALTO

CNPJ Nº 76.460.526/0001-16

Praça São Francisco de Assis, 1583 - CEP: 85.750-000.

e-mail: planalto@rline.com.br

Fone: (046) 3555-8100 - Fax: (46) 3555-8101

PLANALTO

-

PARANÁ

64	1	1302211193	PLACA	R\$	832,29	R\$	832,29	
65	18	1312143220	DISCO	R\$	161,00	R\$	2.898,00	
66	14	1302211320	SEPARADOR	R\$	80,69	R\$	1.129,66	
67	16	1308075610	MOLA	R\$	37,52	R\$	600,32	
68	16	1308075620	MOLA	R\$	11,81	R\$	188,96	
69	2	1308075660	TAMBOR	R\$	1.127,86	R\$	2.255,72	
70	20	1308095222	LONA	R\$	38,82	R\$	776,40	
71	1	1304351121	JUNTA	R\$	31,55	R\$	31,55	
72	1	1315041140	PLACA	R\$	18,01	R\$	18,01	
73	1	1303047143	PROTETOR	R\$	258,28	R\$	258,28	
74	1	1303047133	PROTETOR	R\$	240,20	R\$	240,20	
75	4	1300912790	VEDADOR	R\$	17,00	R\$	68,00	
76	2	13030B1130	BUCHA	R\$	224,32	R\$	448,64	
77	2	1353011230	PINO	R\$	142,70	R\$	285,40	
78	2	13030B0050	JOGO DE REPARO	R\$	44,08	R\$	88,16	
79	4	1413011190	PLACA	R\$	24,20	R\$	96,80	
80	28	1403000040	RETENTOR	R\$	53,85	R\$	1.507,80	
81	24	13030B1360	BUCHA	R\$	76,39	R\$	1.833,36	
82	1	1303013129	EIXO	R\$	321,84	R\$	321,84	
83	10	1303016120	TRAVA	R\$	14,86	R\$	148,60	
84	4	13030B1270	BUCHA	R\$	69,00	R\$	276,00	
85	4	13030B1280	BUCHA	R\$	59,74	R\$	238,96	
86	1	1303057110	SUPORTE	R\$	1.243,45	R\$	1.243,45	
87	8	1403016181	BUCHA	R\$	134,00	R\$	1.072,00	
88	2	13032B4100	JOGO DE PINO E BUCHA	R\$	5.132,00	R\$	10.264,00	
89	312	1303211213	PARAFUSO	R\$	6,41	R\$	1.999,92	
90	312	180301622	PORCA	R\$	1,90	R\$	592,80	
91	1	13050B1110	BUCHA	R\$	90,78	R\$	90,78	
92	1	1315041132	PINO	R\$	172,00	R\$	172,00	
93	2	1300912911	VEDADOR	R\$	16,00	R\$	32,00	
94	1	1315041140	PLACA	R\$	18,96	R\$	18,96	
TOTAL							R\$	92.507,46

2.2- O valor máximo correspondente ao total do objeto é de 1.196.452,34 (um milhão, cento e noventa e seis mil, quatrocentos e cinquenta e dois mil reais e trinta e quatro centavos), conforme demonstrado no Anexo I, do presente ato convocatório.

3 - DA ABERTURA:

3.1- A abertura da presente licitação dar-se-á em sessão pública, dirigido pelo(a) Pregoeiro (a), a ser realizada conforme indicado abaixo, de acordo com a legislação mencionada no preâmbulo deste edital.

J. Amaro



MUNICIPIO DE PLANALTO

CNPJ Nº 76.460.526/0001-16

Praça São Francisco de Assis, 1583 – CEP: 85.750-000.

e-mail: planalto@rline.com.br

Fone: (046) 3555-8100 – Fax: (46) 3555-8101

PLANALTO

-

PARANÁ

LOCAL: Prefeitura Municipal de Planalto - PR

Praça São Francisco de Assis, nº 1583 – Centro - CEP: 85.750-000.

Planalto – PR

DATA: .../.../.....

HORA: horas.

4 - DAS CONDIÇÕES DE PARTICIPAÇÃO:

4.1- A presente licitação destina-se EXCLUSIVAMENTE à participação de MICROEMPRESA – ME e EMPRESA DE PEQUENO PORTE – EPP, qualificadas como tais nos termos do art. 3º, da Lei Complementar nº 123/2006 e Lei Complementar nº 147/2014.

4.2- Não poderão participar da presente licitação, as empresas que:

- a) Estejam cumprindo suspensão temporária de participação em licitação e impedimento de contratar com o Município de Planalto - PR;
- b) Tenham sido declaradas inidôneas para licitar ou contratar com a Administração Pública;
- c) Não poderão participar as interessadas que se encontrarem sob falência, concordata, concurso de credores, dissolução, liquidação; empresas estrangeiras que não funcionem no País, nem aquelas que tenham sido declaradas inidôneas para licitar ou contratar com a Administração Pública, ou punidas com suspensão do direito de licitar e contratar com o Município de Planalto, bem como servidor de qualquer órgão ou entidade vinculada ao órgão promotor da licitação ou empresa de que tal servidor seja sócio, dirigente ou responsável técnico.
- d) pessoa jurídica não enquadrada na Lei Complementar da MICROEMPRESA – ME e EMPRESA DE PEQUENO PORTE – EPP, (LC nº 123/2006 e LC nº 147/2014).

4.3- Poderão participar da presente licitação toda e qualquer pessoa jurídica enquadrada nos termos do art. 3º Lei Complementar nº 123/2006 e Lei Complementar nº 147/2014 e que atenda todas as exigências do presente Edital e seus anexos e apresentarem os documentos nele exigidos, em original ou por qualquer processo de cópia autenticada em Cartório de Notas e Ofício competente, ou por servidor da Administração ou da Equipe de Apoio do Pregão, devidamente qualificado, ou publicação em órgão da imprensa oficial.

5 - DO CREDENCIAMENTO DAS CONDIÇÕES DE PARTICIPAÇÃO

5.1- DA APRESENTAÇÃO DA DOCUMENTAÇÃO PARA CREDENCIAMENTO (documentação que deverá ser apresentada separadamente e fora dos envelopes):

5.1.1 - A licitante deverá apresentar-se para credenciamento junto ao(a) Pregoeiro (a) um representante legal que, devidamente identificado e credenciado, será o único admitido a intervir no procedimento licitatório no interesse da representada (conforme modelo).

5.2 - No dia, hora e local designados para recebimento dos envelopes, o credenciamento será efetuado da seguinte forma:

5.2.1 – No caso de sócio ou proprietário:

5.2.1.1 - Carteira de Identidade ou documento equivalente (com fotografia);

5.2.1.2 - Ato Constitutivo, Estatuto ou Contrato Social em vigor, devidamente registrado, em se tratando de Sociedades Empresariais;

5.2.1.3 - Documento de Eleição de seus Administradores, no caso de Sociedades por Ações;

5.2.1.4 - Inscrição no Registro Público da Junta Comercial pertencente, no caso de Empresário Individual;

J. J. J.

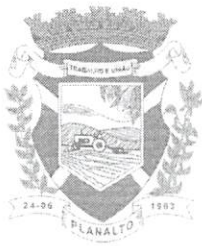

MUNICIPIO DE PLANALTO

CNPJ Nº 76.460.526/0001-16

Praça São Francisco de Assis, 1583 – CEP: 85.750-000.

e-mail: planalto@rline.com.br

Fone: (046) 3555-8100 – Fax: (46) 3555-8101

PLANALTO

-

PARANÁ

5.2.1.5 - Declaração de que atende os requisitos de habilitação, conforme o modelo anexo (Anexo III);

5.2.1.6 – Declaração de Observância ao Disposto do Inciso XXXIII do Artigo 7º da Constituição Federal (anexo V);

5.2.1.7- Declaração de Elaboração Independente de Proposta (anexo VII)

5.2.2 - Caso seja designado **OUTRO REPRESENTANTE**, este deverá estar devidamente credenciado, sendo imprescindível, para que o credenciamento seja aceito, a apresentação dos seguintes documentos:

5.2.2.1 - Carteira de Identidade ou documento equivalente (com fotografia);

5.2.2.2 - Procuração ou Carta de Credenciamento (Anexo II), **firmada** pelo representante legal da licitante, nos termos do seu Ato Constitutivo, Estatuto ou Contrato Social;

5.2.2.3 - Contrato Social, Estatuto ou documento equivalente, visando à comprovação da condição do titular para delegar poderes ao representante a ser credenciado;

5.2.2.4 - Declaração de que atende os requisitos de habilitação, conforme o modelo anexo (Anexo III);

5.2.2.5 – Declaração de Observância ao Disposto do Inciso XXXIII do Artigo 7º da Constituição Federal (anexo V);

5.2.2.6 - Declaração de Elaboração Independente de Proposta (anexo VII)

5.2.2.7 - A ausência da documentação referida neste item ou a apresentação em desconformidade com as exigências previstas impossibilitará, exclusivamente, a prática de atos presenciais.

Todas as empresas participantes deverão entregar declaração onde conste (sob as penas da Lei) que cumprem plenamente os requisitos de habilitação (modelo anexo).

5.3- A ausência de credenciamento constituirá motivo de inabilitação do proponente ou desclassificação de sua proposta.

5.4 – Para usufruir do tratamento diferenciado estabelecido na Lei Complementar nº 123/06 e 147/2014, conforme Anexo VI, as empresas participantes deverão apresentar:

5.4.1- Declaração de que cumprem os requisitos legais para a qualificação como microempresas ou empresa de pequeno porte, conforme Anexo VI.

5.4.2- Certidão simplificada do seu enquadramento como Microempresa ou Empresa de Pequeno Porte junto a Junta Comercial do Estado onde se localiza a empresa licitante, expedida em no máximo 90 (noventa) dias anteriores à data de abertura desta licitação.

6 - DA PROPOSTA DE PREÇO (ENVELOPE Nº 1):

6.1- A proposta de preços, a ser entregue através do ENVELOPE Nº 1, deverá preferencialmente ser gerada pelo sistema EQUIPLANO auto cotação, (conforme link: <http://planalto.pr.gov.br/upload/downloads/esProposta.exe>), e apresentada **na forma eletrônica em (CD ou Pendrive)** para alimentação do sistema de apuração, e ainda ser impressa em 01 (uma) via, devidamente assinada pelo representante legal da Licitante, com poderes para tanto, redigida e impressa por meio mecânico ou informatizado, preferencialmente em papel de tamanho A4, timbrado da empresa, ou na falta deste, em papel branco, de forma clara, sem emendas, rasuras ou entrelinhas, deverá ser elaborada considerando as condições estabelecidas neste edital e preferencialmente no modelo de proposta de preços (Anexo I) disponibilizada eletronicamente pelo Departamento de Licitação:

Jairo



MUNICIPIO DE PLANALTO

CNPJ Nº 76.460.526/0001-16

Praça São Francisco de Assis, 1583 – CEP: 85.750-000.

e-mail: planalto@rline.com.br

Fone: (046) 3555-8100 – Fax: (46) 3555-8101

PLANALTO

-

PARANÁ

- a) Dados da Empresa: Indicar a razão social da empresa licitante, número de inscrição do CNPJ do estabelecimento da empresa que efetivamente irá fornecer o objeto da licitação, endereço completo, telefone, fac-símile e endereço eletrônico (e-mail), este último, para contato e envio de documentos. Obs: O endereço de e-mail, indicado na proposta de preços será considerado como endereço válido para o envio de Atas e Contratos firmados, desta forma deverá ser colocado endereço da pessoa responsável pelo recebimento e envio destes documentos.
- b) Marca do produto, preço unitário e total, com, no máximo, 2 (duas) casas após a vírgula, devendo o preço incluir todas as despesas necessárias para a execução do objeto da presente licitação, no local indicado pela licitante; em caso de divergência entre informações contidas em documentação impressa e na proposta específica, prevalecerão as da proposta. Ocorrendo divergência entre o valor unitário e total para os itens do objeto do edital, será considerado o primeiro.
- c) Prazo de validade da Proposta de Preços, que deverá ser de, no mínimo, 60 (sessenta) dias e será contado a partir da data da entrega do invólucro contendo a Proposta de Preços ao Licitador, sendo que para a contagem do prazo excluir-se-á o dia do início e incluir-se-á o dia do vencimento. O prazo de validade da proposta deverá constar expressamente na proposta de preços sob pena de desclassificação.
- d) A Proposta de Preços apresentada deve incluir todas e quaisquer despesas necessárias, inclusive taxas e impostos para a execução do objeto, e indispensáveis para a perfeita execução das obrigações decorrentes desta licitação e do respectivo termo contratual e deve ser elaborada em conformidade com a legislação aplicável e as condições estabelecidas neste instrumento convocatório e seus anexos.
- e) A apresentação da proposta implicará na plena aceitação, por parte da licitante, das condições estabelecidas neste Edital e seus Anexos.
- f) Serão desclassificadas as propostas que conflitem com as normas deste ato convocatório ou da legislação em vigor.
- g) Em caso de divergência entre informações contidas em documentação impressa e na proposta específica, prevalecerão as da proposta impressa. Ocorrendo divergência entre o valor unitário e total para os itens do objeto do edital, será considerado o primeiro.
- h) Os preços propostos serão de exclusiva responsabilidade da licitante, não lhe assistindo o direito de pleitear qualquer alteração, sob alegação de erro, omissão ou qualquer outro pretexto.
- i) A proposta de preços será considerada completa, abrangendo todos os custos para a realização dos serviços do objeto licitado, como despesas e encargos inerentes aos serviços até a conclusão dos mesmos.
- j) Em nenhuma hipótese poderá ser alterada a proposta apresentada, seja quanto ao preço, condições de pagamento, prazos ou outra condição que importe em modificação dos termos originais ofertados.
- k) Independentemente de declaração expressa, a simples apresentação das propostas, implica em submissão a todas as condições estipuladas neste edital e seus anexos, sem prejuízo da estrita observância das normas contidas na legislação federal mencionada no preâmbulo deste edital.
- l) Não serão aceitos documentos apresentados por meio de fac-símile, admitindo-se fotos, gravuras, desenhos, gráficos ou catálogos, apenas como forma de ilustração das propostas de preço.

6.2- A apresentação de uma proposta na Licitação será considerada como evidência de que a proponente:

J. Aino



MUNICIPIO DE PLANALTO

CNPJ Nº 76.460.526/0001-16

Praça São Francisco de Assis, 1583 – CEP: 85.750-000.

e-mail: planalto@rline.com.br

Fone: (046) 3555-8100 – Fax: (46) 3555-8101

PLANALTO

-

PARANÁ

a) Examinou criteriosamente todos os documentos do Edital, que os comparou entre si e obteve do Licitador todas as informações sobre qualquer ponto duvidoso; e reconhece que a tarefa de reunir os documentos solicitados no edital é de responsabilidade da empresa, apenas poderá tirar dúvidas com licitador, e que o mesmo não está obrigado a conferir a documentação antes da sessão marcada para a licitação.

b) Considerou que os elementos desta Licitação permitem a elaboração de uma proposta totalmente condizente para o fornecimento do objeto licitado.

c) Reconhece como irrestrita e irreatável as condições estabelecidas no Edital e que sendo vencedor da licitação, assumirá integral responsabilidade pelo perfeito e completo fornecimento do objeto licitado de acordo com as especificações propostas.

6.3- A proposta deverá limitar-se ao objeto desta licitação, sendo desconsideradas quaisquer alternativas de preços ou qualquer outra condição não prevista neste edital.

6.4- DESCLASSIFICAÇÃO DAS LICITANTES

6.4.1- Será desclassificada a licitante que deixe de cumprir quaisquer exigências deste Edital.

6.4.1.1- Será desclassificada a Proposta de Preços que se oponha a qualquer dispositivo legal vigente ou a que consigne preços excessivos ou manifestamente inexequíveis.

6.4.1.2- Não serão consideradas as vantagens não previstas neste edital, nem preços ou vantagens baseadas em ofertas das demais licitantes, preço unitário simbólico, preços irrisórios ou com cotação equivalente a zero.

6.4.1.3- Que não constar expressamente o prazo de validade na proposta de preços, que deverá ser de no mínimo 60 (sessenta) dias conforme especificado no item 6.1 letra “c”.

6.4.1.4- Deixar de apresentar quaisquer documentos de habilitação solicitados no item 8 deste edital de licitação.

6.4.1.5- Apresentem valores cotados acima do máximo estipulado no item 02 (do objeto) e no anexo I (proposta de preços).

7 – FORMAS DE APRESENTAÇÃO DOS ENVELOPES

7.1- No local, dia e hora indicados no preâmbulo deste edital, os representantes credenciados das Proponentes deverão entregar, simultaneamente, ao(a) Pregoeiro (a) ou equipe de apoio, os documentos e as propostas, exigidos no presente edital, em 02 (dois) envelopes fechados, distintos e numerados de I e II na forma dos subitens abaixo:

ENVELOPE I – PROPOSTA DE PREÇOS
MUNICIPIO DE PLANALTO
(NOME COMPLETO DO LICITANTE)
(CNPJ DA LICITANTE)
PREGÃO PRESENCIAL Nº.../2019

ENVELOPE II – DOCUMENTOS DE HABILITAÇÃO
MUNICIPIO DE PLANALTO
(NOME COMPLETO DO LICITANTE)
(CNPJ DA LICITANTE)
PREGÃO PRESENCIAL Nº./2019



MUNICIPIO DE PLANALTO

CNPJ N° 76.460.526/0001-16

Praça São Francisco de Assis, 1583 – CEP: 85.750-000.

e-mail: planalto@rline.com.br

Fone: (046) 3555-8100 – Fax: (46) 3555-8101

PLANALTO

-

PARANÁ

8 - DO RECEBIMENTO E ABERTURA DOS ENVELOPES:

8.1- No dia, hora e local designado neste Edital, na presença dos representantes de todas as licitantes, devidamente credenciadas, o(a) Pregoeiro (a), que dirigirá a sessão, após abertura da mesma, receberá os documentos para credenciamento exigidos no item 5 deste edital, de cada licitante, não admitindo-se, contudo, a entrega por pessoas não previamente credenciadas.

8.2- Tão logo tenham sido recebidos os documentos e envelopes, o(a) Pregoeiro (a) comunicará aos presentes que a partir daquele momento não mais serão admitidas novas licitantes ao certame.

8.3- Encerrada fase de recepção dos documentos exigidos na licitação, o(a) Pregoeiro (a) concluirá, se ainda não o tiver feito, o exame dos documentos de credenciamento dos representantes das licitantes, tal como previsto no item 5 do edital, exame este iniciado antes da abertura da sessão.

8.4- Concluída a fase de recepção dos documentos exigidos na licitação e de credenciamento dos representantes das licitantes, o Pregoeiro (a) promoverá a abertura dos envelopes contendo as propostas de preços, conferindo-as e rubricando todas as suas folhas.

8.5- Após a entrega dos envelopes não caberá desistência, salvo por motivo justo decorrente de fato superveniente e aceito pelo(a) Pregoeiro (a).

9 – DA HABILITAÇÃO.

9.1 – DOS DOCUMENTOS DE HABILITAÇÃO (ENVELOPE N° II):

9.2 - A documentação deverá ser apresentada de acordo com o disposto neste edital e conter, obrigatoriamente, todos os requisitos abaixo, sob pena de inabilitação:

9.2.1- Da Regularidade Fiscal

9.2.1.1 - Prova de regularidade relativa ao Fundo de Garantia por Tempo de Serviço (FGTS);

9.2.1.2 - Prova de regularidade para com a Fazenda Federal, mediante apresentação de Certidão Negativa De Débitos Relativos Aos Tributos Federais E À Dívida Ativa Da União, expedida pelo Ministério Da Fazenda/Secretaria da Receita Federal do Brasil;

9.2.1.3 - Prova de regularidade para com a Fazenda Estadual, mediante apresentação de Certidão de Regularidade Fiscal, expedida pela Secretaria de Estado da Fazenda, do domicílio ou sede do proponente, ou outra equivalente, na forma de lei;

9.2.1.4 - Prova de regularidade para com a Fazenda Municipal, mediante apresentação de Certidão de Regularidade Fiscal, expedida pela Secretaria de Municipal da Fazenda, do domicílio ou sede do proponente, ou outra equivalente, na forma de lei;

9.2.2- Da Qualificação Econômica Financeira

9.2.2.1- Certidão negativa de falência ou concordata, expedida pelo distribuidor da sede da pessoa jurídica. Não constando o prazo de validade, o Pregoeiro (a) aceitará apenas a certidão expedida até 60 (sessenta) dias antes da abertura das propostas.

J. S. S. S.



MUNICIPIO DE PLANALTO

CNPJ Nº 76.460.526/0001-16

Praça São Francisco de Assis, 1583 - CEP: 85.750-000.

e-mail: planalto@rline.com.br

Fone: (046) 3555-8100 - Fax: (46) 3555-8101

PLANALTO

-

PARANÁ

9.2.3- Da Prova de Inexistência de Débitos Trabalhistas, de acordo com a Lei nº 12.440 de 7 de julho de 2011.

9.2.4 - Documentos Complementares:

9.2.4.1 - Prova de Inscrição no Cadastro Nacional de Pessoas Jurídicas – CNPJ, com data de emissão não superior a 60(sessenta) dias;

9.2.4.2 - Ato constitutivo, estatuto ou contrato social e última alteração;

9.2.4.3- Declaração de Idoneidade (anexo IV)

9.3- Das Disposições Gerais dos Documentos de habilitação e credenciamento:

9.3.1- Os documentos exigidos para habilitação poderão ser apresentados em original, por qualquer processo de cópia autenticada, publicação em órgão da imprensa oficial ou ainda em cópia simples, a ser autenticada pelo (a) Pregoeiro (a)/Equipe de Apoio, mediante conferência com os originais, não sendo aceito qualquer documento em papel termo- sensível (Fac - simile).

a) serão aceitas apenas cópias legíveis;

b) não serão aceitos documentos cujas datas estejam esmaecidas, ilegíveis ou rasuradas;

c) Os documentos de habilitação deverão estar em plena vigência e, na hipótese de inexistência de prazo de validade expreso no documento, deverão ter sido emitidos há menos de 60(sessenta) dias da data estabelecida para o recebimento das propostas.

9.3.2- O(a) Pregoeiro (a) poderá desclassificar a proposta ou mesmo desqualificar a empresa, a qualquer tempo, no caso de conhecimento de fato superveniente ou circunstância desabonadora da empresa ou de seus sócios, nos termos do artigo 43, § 5º, da Lei nº 8.666/93.

9.3.3- As licitantes ficam obrigadas, sob as penas da lei, a declarar quando de sua ocorrência, fatos supervenientes impeditivos da habilitação, na forma do art. 32, parágrafo 2º, da Lei 8.666/93 e alterações posteriores;

9.3.4- As Certidões quanto à regularidade fiscal, poderão ser emitidas via Internet, e deverão ser apresentados em via original de impressão, desde que haja possibilidade, terão suas autenticidades confirmadas pela Comissão de Licitação, através de conferência no respectivo “site” de emissão.

9.3.5- A Comissão de Licitação inabilitará a Licitante que venha a incorrer em fatos que desabone sua idoneidade, que comprove a falsidade das informações prestadas ou qualquer outro que contrarie as disposições contidas neste Edital.

9.3.6- Todos os documentos deverão estar dentro dos respectivos prazos de validade e poderão ser apresentados em original ou por qualquer processo de cópia, desde que autenticada por cartório ou por membros da comissão de licitação.

9.3.7- Os documentos que serão autenticados por membros da comissão de Pregão deverão ser

Jairo

51

0423

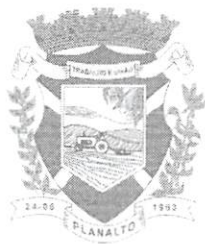

MUNICIPIO DE PLANALTO

CNPJ Nº 76.460.526/0001-16

Praça São Francisco de Assis, 1583 – CEP: 85.750-000.

e-mail: planalto@rline.com.br

Fone: (046) 3555-8100 – Fax: (46) 3555-8101

PLANALTO

-

PARANÁ

apresentados em até 01 (um) hora anterior à abertura dos envelopes, evitando assim, situações que atrasem o procedimento do certame. A autenticação, quando feita pelos membros da comissão de licitação do Município de Planalto - PR, poderá ser efetuada, em horário de expediente, na sala de licitações do prédio sede da Prefeitura Municipal de Planalto - PR, situada na Praça São Francisco de Assis, nº 1583 - Centro, no horário das 07:30 às 11:30 e das 13:00 às 17:00 horas, sem custo algum para a empresa interessada em participar do certame, desde que acompanhados dos originais para que sejam realizadas as conferências necessárias.

9.3.8- O CNPJ/MF a ser indicado nos documentos da proposta de preço e da habilitação, deverá ser o mesmo estabelecimento da empresa que efetivamente faturará e fornecerá o objeto da presente licitação.

9.3.9- Não serão aceitos documentos apresentados por meio de fac-símile, admitindo-se fotos, gravuras, desenhos, gráficos ou catálogos, apenas como forma de ilustração das propostas de preço.

10 - DO JULGAMENTO:

10.1- O julgamento da licitação será dividido em duas etapas (Classificação das propostas e Habilitação) e obedecerá, quanto à classificação das propostas, ao critério do **MENOR PREÇO POR ITEM**.

10.1.1- A etapa de classificação de preços, que compreenderá a ordenação das propostas de todas as licitantes, classificação das propostas passíveis de ofertas de lances verbais, das licitantes proclamadas para tal, classificação final das propostas e exame da aceitabilidade da proposta da primeira classificada, quanto ao valor.

10.1.2- Durante a etapa de lances não será permitido o uso de celulares para a consulta de preços. Quando convocado pelo(a) Pregoeiro (a), o licitante desejar efetuar ligações para consulta de preços, ou estiver ausente da sala de licitações seja qual for o motivo, o mesmo perderá o direito ao lance e será excluído da etapa de lances para aquele item.

10.1.3- A etapa de habilitação compreenderá a verificação e análise dos documentos apresentados no envelope “Documentos de Habilitação” da licitante classificada em primeiro lugar, relativamente ao atendimento das exigências constantes do presente Edital.

10.2- Etapa de Classificação de Preços:

10.2.1- Serão abertos os envelopes “Proposta de Preços” de todas as licitantes.

10.2.2- O(a) Pregoeiro (a) informará aos participantes presentes quais licitantes apresentaram propostas de preço para o fornecimento do objeto da presente licitação e os respectivos valores ofertados.

10.2.3- O(a) Pregoeiro (a) fará a ordenação dos valores das propostas, em ordem crescente, de todas as licitantes.

10.2.4- O(a) Pregoeiro (a) classificará a licitante da proposta de menor preço para cada item e

J. A. S. 52

0424



MUNICIPIO DE PLANALTO

CNPJ Nº 76.460.526/0001-16

Praça São Francisco de Assis, 1583 - CEP: 85.750-000.

e-mail: planalto@rline.com.br

Fone: (046) 3555-8100 - Fax: (46) 3555-8101

PLANALTO

-

PARANÁ

aquelas licitantes que tenham apresentado propostas em valores sucessivos e superiores em até 10 %(dez por cento), relativamente à de menor preço, para que seus autores participem dos lances verbais.

10.2.4.1- O valor máximo, em reais, das propostas a serem admitidas para a etapa de lances verbais, conforme subitem 10.2.4, será o valor da proposta válida de menor preço, multiplicado por 1,10 (um virgula dez), desprezando-se a terceira casa decimal.

10.2.5- Quando não houver, pelo menos, 03 (três) propostas escritas de preços nas condições definidas no subitem anterior, o(a) Pregoeiro (a) classificará as melhores propostas, até o máximo 03 (três), para que seus autores participem dos lances verbais, quaisquer que sejam os preços oferecidos nas propostas escritas.

10.2.6- Em seguida, será iniciada a fase de apresentação de lances verbais a serem propostos pelos representantes das licitantes classificadas, lances verbais estes que deverão ser formulados de forma sucessiva, em valores distintos e decrescentes, ficando esclarecido que o valor do primeiro lance verbal deverá ser inferior ao valor da menor proposta escrita ofertada.

10.2.7- O(a) Pregoeiro (a) convidará os representantes das licitantes classificadas (para os lances verbais), a apresentarem, individualmente, lances verbais, a partir da proposta escritas classificada como menor preço, prosseguindo sequencialmente, em ordem decrescente de valor.

10.2.8- O Pregoeiro (a) poderá estabelecer lances mínimos a serem ofertados de acordo com o item a ser adquirido.

10.2.9- Caso não mais se realize lance verbal será encerrada a etapa competitiva e ordenadas às ofertas, exclusivamente pelo critério de MENOR PREÇO POR ITEM.

10.2.10- A desistência em apresentar lance verbal, para determinado item, quando convocado pelo(a) Pregoeiro (a), implicará na exclusão da licitante das rodadas posteriores de oferta de lances verbais para aquele item, ficando sua última proposta registrada para classificação, na final da etapa competitiva.

10.2.11- Caso não se efetive nenhum lance verbal, será verificado a compatibilidade entre a proposta escrita de menor preço e o valor estimado para a contratação.

10.2.12- Declarada encerrada a etapa competitiva e classificadas as propostas, o(a) Pregoeiro (a) examinará a aceitabilidade da primeira classificada, quanto ao valor, decidindo motivada e expressamente a respeito.

10.2.13- Se a oferta não for aceitável, o(a) Pregoeiro (a) examinará a oferta subsequente, verificando a sua aceitabilidade, na ordem de classificação, e assim sucessivamente, até a apuração de uma proposta que atenda integralmente ao Edital.

10.2.14- Caso haja empate nas propostas escritas, ordenadas e classificadas, e não se realizem lances verbais, o desempate se fará por sorteio, em ato público, na mesma sessão do Pregão.

Tânio



MUNICIPIO DE PLANALTO

CNPJ Nº 76.460.526/0001-16

Praça São Francisco de Assis, 1583 – CEP: 85.750-000.

e-mail: planalto@rline.com.br

Fone: (046) 3555-8100 – Fax: (46) 3555-8101

PLANALTO

-

PARANÁ

10.2.15- Nas situações previstas nos subitens 10.2.10 e 10.2.13, o(a) Pregoeiro (a) poderá negociar diretamente com o representante credenciado para que seja obtido o melhor preço para a administração.

10.2.16- Não poderá haver desistência dos lances ofertados, sujeitando-se a licitante desistente às sanções administrativas constantes do item 12, deste Edital.

10.2.17- Será desclassificada a proposta que contiver preço ou execução do objeto condicionados a prazos, descontos, vantagens de qualquer natureza não previstos neste Pregão:

10.2.18- Em caso de divergência entre informações contidas em documentação impressa e na proposta específica, prevalecerão as da proposta.

10.3- DO TRATAMENTO DIFERENCIADO E FAVORECIDO ÀS MICRO EMPRESAS E EMPRESAS DE PEQUENO PORTE SEGUNDO A LEI COMPLEMENTAR FEDERAL 123/06.

10.3.1 – Destina-se exclusivamente para microempresas e empresas de pequeno porte, ou que se enquadrarem nos termos do art. 3º da Lei Complementar nº 123/2006 e Lei Complementar nº 147/2014.

10.4- ETAPA DE HABILITAÇÃO, DECLARAÇÃO DA LICITANTE VENCEDORA E ADJUDICAÇÃO.

10.4.1- Efetuados os procedimentos previstos no item 10.2 e 10.3 deste Edital, e sendo aceitável a proposta classificada em primeiro lugar, o(a) Pregoeiro (a) anunciará a abertura do envelope referente aos “Documentos de Habilitação” desta licitante.

10.4.2- As licitantes que deixarem de apresentar quaisquer dos documentos exigidos para a habilitação na presente licitação, ou os que apresentarem em desacordo com o estabelecido neste edital, serão inabilitadas.

10.4.3- As microempresas e empresas de pequeno porte deverão apresentar toda a documentação exigida para efeito de comprovação da regularidade fiscal, mesmo que esta apresente alguma restrição.

10.4.4- Havendo alguma restrição na comprovação da regularidade fiscal, a microempresa ou empresa de pequeno porte terá assegurado o prazo de 05 (cinco) dias úteis, prorrogáveis por igual período, a critério da Administração Pública, caso apresente alguma restrição pertinente à documentação de regularidade fiscal, para a devida regularização da documentação, pagamento ou parcelamento do débito, e emissão de eventuais certidões negativas ou positivas, com efeito, negativa.

Parágrafo Único – A não regularização da documentação, no prazo previsto no subitem acima, implicará na decadência do direito à contratação, sendo facultado à Administração convocar os licitantes remanescentes, na ordem de classificação, para a assinatura da Ata de Registro de Preços, ou revogar a licitação.

J. S. S. 54



MUNICIPIO DE PLANALTO

CNPJ Nº 76.460.526/0001-16

Praça São Francisco de Assis, 1583 – CEP: 85.750-000.

e-mail: planalto@rline.com.br

Fone: (046) 3555-8100 – Fax: (46) 3555-8101

PLANALTO

-

PARANÁ

10.4.5- Constatado o atendimento das exigências previstas neste Edital, a licitante será declarada vencedora, sendo-lhe adjudicado o objeto da licitação, pelo(a) próprio(a) Pregoeiro (a), na hipótese da inexistência de recursos, ou desistência de sua interposição, e pela autoridade titular do órgão promotor do certame, na hipótese de existência de recursos e desde que imprevistos, face ao reconhecimento da regularidade dos atos procedimentais.

10.4.6- Caso o proponente não atenda às exigências de habilitação, o(a) Pregoeiro (a) examinará a oferta subsequente de menor preço, decidirá sobre sua aceitabilidade e, em caso positivo, verificará as condições de habilitação de seu proponente, e assim sucessivamente, até a apuração de uma oferta aceitável cujo proponente atenda os requisitos de habilitação, caso em que será declarado vencedor, o(a) Pregoeiro (a) poderá negociar diretamente com o proponente para que seja obtido preço melhor.

10.4.7- Declarado o vencedor, qualquer licitante poderá manifestar imediata e motivadamente a intenção de recorrer, quando lhe será concedido o prazo de 3 (três) dias para apresentação das razões do recurso, ficando os demais licitantes desde logo intimados para apresentar contrarrazões em igual número de dias, que começarão a correr do término do prazo do recorrente, sendo-lhes assegurada vista imediata dos autos;

10.4.8- Da sessão do Pregão, será lavrada ata circunstanciada, que mencionará as licitantes credenciadas, as propostas escritas e as propostas verbais finais apresentadas, a ordem de classificação, a análise da documentação exigida para habilitação e os recursos interpostos, devendo ser a mesma assinada, ao final, pelo(a) Pregoeiro (a), sua equipe de apoio.

10.4.9- Os envelopes com os documentos relativos à habilitação das licitantes não declaradas vencedoras permanecerão em poder do(a) Pregoeiro (a), devidamente lacrados, até que seja retirada a nota de empenho pela licitante vencedora. Após esse fato, ficarão por 20 (vinte) dias correntes à disposição das licitantes interessadas. Findo esse prazo, sem que sejam retirados, serão destruídos.

10.4.10- Ao final da sessão, na hipótese de inexistência de recursos, ou desistência de sua interposição, será feita pelo(a) Pregoeiro (a), a adjudicação do objeto da licitação à licitante declarada vencedora, com posterior encaminhamento dos autos a Autoridade Competente do Município de Planalto - PR, para homologação do certame e decisão quanto à contratação.

11 – DA ASSINATURA DA ATA DE REGISTRO DE PREÇO

11.1 - Homologado o resultado da licitação, serão convocados os primeiros colocados para assinar o Termo da Ata de Registro de Preços, **em até 05 (cinco) dias**, nos casos em que o Termo da Ata de Registro de Preços for encaminhada via correio, a contratada terá o mesmo prazo para devolução (**em até 05 (cinco) dias**), sob pena de decair ao direito à contratação, sem prejuízo das sanções previstas no artigo 81 da Lei nº 8.666/93, que terá efeito de compromisso de fornecimento nas condições estabelecidas.

11.2 - A aquisição com os fornecedores registrados será formalizada pela Municipalidade, por intermédio da emissão da Nota de Empenho.

12 - DO GESTOR DA ATA DE REGISTRO DE PREÇOS:

Jairo
55

0427



MUNICIPIO DE PLANALTO

CNPJ Nº 76.460.526/0001-16

Praça São Francisco de Assis, 1583 – CEP: 85.750-000.

e-mail: planalto@rline.com.br

Fone: (046) 3555-8100 – Fax: (46) 3555-8101

PLANALTO

-

PARANÁ

12.1 A Administração indicará como gestor da Ata de Registro de Preços o Diretor do Departamento solicitante, ou pessoa designada para substituí-lo, dentro dos padrões determinados pela Lei de Licitações e Contratos nº8.666/93, que será responsável pelo acompanhamento e fiscalização da sua execução, procedendo ao registro das ocorrências e adotando as providências necessárias ao seu fiel cumprimento, tendo por parâmetro os resultados previstos na Ata de Registro de Preços.

12.2 Entre suas atribuições está a de apurar a ocorrência de quaisquer circunstâncias que incidam especificamente no art 78 e 88 da Lei 8666/93 que trata das Sanções Administrativas para o caso de inadimplemento contratual e cometimento de outros atos ilícitos.

12.3 As decisões e providências que ultrapassem a competência destes, deverão ser solicitadas à autoridade superior, em tempo hábil, para a adoção das medidas convenientes.

13- DA ALTERAÇÃO E DO CANCELAMENTO DA ATA

13.1 - A alteração da Ata de Registro de Preços e o cancelamento do registro do fornecedor obedecerão à disciplina do Decreto nº 4673/2017.

13.2 - É vedado efetuar acréscimos nos quantitativos fixados pela ata de registro de preços, inclusive o acréscimo de que trata o § 1º do art. 65 da Lei nº 8.666/93, sem prejuízo da possibilidade de alterações dos contratos eventualmente firmados.

13.3 - Durante a vigência do Registro de Preços, os valores registrados não serão reajustados.

13.4- Caso haja alteração imprevisível no custo, caberá ao contratado requerer e demonstrar documentalmente, a necessidade de reequilíbrio econômico-financeiro, com fundamento no artigo 65, II, “d”, da Lei nº 8.666/93.

13.5- O Registro de Preços poderá ser cancelado nas seguintes ocasiões:

13.5.1- A pedido, quando comprovar estar impossibilitado de cumprir as suas exigências por ocorrência de casos fortuitos ou de força maior, devidamente comprovado;

13.5.2- Por iniciativa do órgão ou entidade responsável, quando a empresa:

13.5.2.1- Descumprir as condições da Ata de Registro de Preços;

13.5.2.2- Não comparecer ou se recusar a retirar, no prazo estabelecido no edital, a respectiva Nota de Empenho ou instrumento equivalente no prazo estabelecido pela Administração, sem justificativa aceitável;

13.5.2.3- Não aceitar reduzir o seu preço registrado, na hipótese de este se tornar superior àqueles praticados no mercado;

13.6- Além dos motivos já previstos, também constituirão motivos para o cancelamento unilateral da Ata de Registro de Preços os descritos nos artigos 77 a 80 da Lei 8.666/93.

13.7- O cancelamento de registro do fornecedor será devidamente autuado no respectivo processo administrativo, e ensejará aditamento da Ata pelo órgão ou entidade responsável, que deverá informar aos demais fornecedores registrados a nova ordem de registro.

14- CONDIÇÕES DE RECEBIMENTO DO OBJETO

14.1- A empresa vencedora do certame deverá fornecer as peças no prazo máximo de 72 (setenta e duas) horas após a solicitação formal da secretaria responsável.

14.2- A empresa CONTRATADA deverá entregar as peças no Setor de Serviços Rodoviários (Pátio de Máquinas) situado na Rua Luiz Oscar Prauchner, nº1359, Bairro Santo Antônio.

14.3 - A solicitação formal mencionada no subitem anterior deve conter as seguintes informações:

a) Identificação da Secretaria Municipal solicitante;

b) Discriminação dos itens a serem adquiridos



MUNICIPIO DE PLANALTO

CNPJ Nº 76.460.526/0001-16

Praça São Francisco de Assis, 1583 – CEP: 85.750-000.

e-mail: planalto@rline.com.br

Fone: (046) 3555-8100 – Fax: (46) 3555-8101

PLANALTO

-

PARANÁ

c) Quantidade e medidas dos itens quando necessário;

d) Prazos e locais de entrega;

e) Assinatura do Secretário(a) responsável.

14.4 - A Contratada deve cumprir todas as obrigações constantes no Edital, seus anexos e sua proposta, assumindo como exclusivamente seus os riscos e as despesas decorrentes da boa e perfeita execução do objeto e, ainda:

14.5- Efetuar a entrega do objeto em perfeitas condições, conforme especificações, prazo e local constantes no Edital e seus anexos, acompanhado da respectiva nota fiscal, na qual constarão as indicações referentes à marca, fabricante, procedência e validade;

14.6- Todos os itens deverão observar rigorosamente as determinações legais no que tange ao registro, autorização de produção, ao armazenamento e à comercialização nos órgãos competentes;

14.7- Responsabilizar-se pelos vícios e danos decorrentes do objeto, de acordo com os artigos 12, 13 e 17 a 27, do Código de Defesa do Consumidor (Lei nº 8.078, de 1990); 7.1.3. substituir, reparar ou corrigir, às suas expensas, no prazo fixado, o objeto com avarias ou defeitos;

14.8- Comunicar à Contratante, no prazo máximo de 24 (vinte e quatro) horas que antecede a data da entrega, os motivos que impossibilitem o cumprimento do prazo previsto, com a devida comprovação;

14.9- Manter, durante toda a execução da Ata de Registro de Preços, em compatibilidade com as obrigações assumidas, todas as condições de habilitação e qualificação exigidas na licitação;

14.10- Responder, integralmente, por perdas e danos que vier a causar ao Município ou a terceiros em razão de ação ou omissão, dolosa ou culposa, sua ou de seus prepostos, independentemente de outras cominações contratuais ou legais a que estiver sujeita;

14.11- Substituir no prazo de 48 (quarenta e oito) horas o item que for considerado defeituoso pelo requisitante;

14.12- Assumir os ônus e responsabilidades pelo recolhimento de todos os tributos federais, estaduais e municipais que incidam ou venham a incidir sobre o objeto;

14.13- Entregar os itens em suas embalagens originais fechadas em boas condições;

14.14- Cumprir, as suas expensas, todas as cláusulas contratuais que definam suas obrigações;

14.15- Responsabilizar-se pelo transporte apropriado dos produtos, ainda que seja transporte especial quando o produto assim exigir, assumindo exclusivamente a responsabilidade por todas as despesas relativas à entrega do objeto até o devido atesto da Nota Fiscal, inclusive o frete.

14.16- Independentemente da aceitação, o adjudicatário garantirá a qualidade do(s) objeto(s), obrigando-se a substituir aquele que apresentar defeito.

14.17 - A Detentora da Ata se responsabilizará por todas as despesas relativas ao pagamento de seus empregados, encargos trabalhistas, previdenciários, bem como imposto e taxas incidentes sobre a presente Ata de Registro de Preços, além das despesas decorrentes de mão de obra, combustíveis, lubrificante, pneus, manutenção dos veículos, materiais e equipamentos correrão pôr conta da Detentora, assim como as despesas referentes aos seguros, bem como quaisquer danos causados a terceiros, correndo ainda por sua conta o pagamento de impostos de quaisquer naturezas da presente Ata de Registro de Preços.

15 - SANÇÕES ADMINISTRATIVAS, RESCISÃO E MULTA:

15.1- DAS SANÇÕES POR DESCUMPRIMENTO DA PROPOSTA – FASE PRÉ CONTRATUAL:

15.1.1- À proponente que não honrar a proposta protocolada ou solicitar a desistência dela, poderão ser aplicadas, a critério da Administração, as seguintes penalidades:

João 57



MUNICIPIO DE PLANALTO

CNPJ Nº 76.460.526/0001-16

Praça São Francisco de Assis, 1583 – CEP: 85.750-000.

e-mail: planalto@rline.com.br

Fone: (046) 3555-8100 – Fax: (46) 3555-8101

PLANALTO

-

PARANÁ

15.1.1.1- Multa de até 2,0 % (dois por cento) do valor global proposto, no caso de desistência de proposta protocolada, e ainda poderão ser aplicadas, neste caso, as penalidades dos itens seguintes:

15.1.1.2- Suspensão do direito de licitar pelo prazo que a autoridade competente fixar, segundo graduação que for estipulada em razão da natureza da falta;

15.1.1.3- A declaração de inidoneidade para licitar na Administração Municipal.

15.1.1.4- 10% (dez por cento) sobre o valor total dos itens vencedores da licitação, no caso de recusa injustificada da licitante adjudicatária em firmar o instrumento de Ata de Registro de Preços ou deixar de apresentar os documentos exigidos para a sua celebração, nos prazos e condições estabelecidas neste Edital;

15.2- DAS SANÇÕES POR INADIMPLENCIA DO CONTRATO – FASE CONTRATUAL

15.2.1- Sem prejuízo das demais penalidades previstas na legislação em vigor, Ata de Registro de Preços que se tornar inadimplente, ou cuja justificativa não seja aceita pela Administração, estará sujeito as seguintes sanções cumulativas ou não, conforme estabelece a Lei de Licitações.

15.2.2- A Detentora da Ata inadimplente será aplicada total ou parcialmente, às sanções legais, a saber:

a) Advertência;

b) Multa administrativa, graduáveis conforme a gravidade da infração;

c) Suspensão temporária de participação em licitação e impedimento de contratar com a Administração, emissão de declaração de idoneidade para licitar ou contratar com a Administração Pública, pelo prazo de até 5 (cinco) anos e inclusão na lista de impedidos de licitar junto ao Tribunal de Conta do Estado do Paraná, a licitante que:

1. Convocada dentro do prazo de validade de sua proposta, não assinar a Ata de Registro de Preços;

2. Deixar de entregar documentação exigida no edital;

3. Apresentar documentação falsa;

4. Ensejar o retardamento da execução de seu objeto;

5. Não mantiver a proposta;

6. Falhar ou fraudar na execução da Ata;

7. Comportar-se de modo inidôneo;

8. Fizer declaração falsa ou cometer fraude fiscal.

15.2.3- A inexecução contratual, inclusive por atraso injustificado na execução da Ata de Registro de Preços, sujeitará o detentor da Ata à multa de mora, que será graduada de acordo com a gravidade da infração, obedecidos os seguintes limites máximos.

a) Ocorrendo atraso, ou não realização da entrega do objeto conforme contratualidade, injustificado, a Detentora da Ata incidirá em multa na ordem de 1% (um por cento) sobre o valor total percebido pela Detentora da Ata, por dia de atraso na entrega.

b) 10% (dez por cento) sobre o valor da Ata de Registro de Preços, em caso de descumprimento total da obrigação, inclusive no de recusa do adjudicatário em firmar a Ata de Registro de Preços, ou ainda na hipótese de negar-se a efetuar o reforço da caução, dentro de 10 (dez) dias contados da ata de sua convocação;

c) 10% (dez por cento) sobre o valor da Ata de Registro de Preços por infração a qualquer cláusula ou condição da Ata, aplicada em dobro na reincidência;

d) 0,3% (três décimos por cento) ao dia, até o trigésimo dia de atraso, sobre o valor da parte do fornecimento do objeto;

J. São 58



MUNICIPIO DE PLANALTO

CNPJ Nº 76.460.526/0001-16

Praça São Francisco de Assis, 1583 - CEP: 85.750-000.

e-mail: planalto@rline.com.br

Fone: (046) 3555-8100 - Fax: (46) 3555-8101

PLANALTO

-

PARANÁ

- e) 0,7% (sete décimos por cento) sobre o valor da parte do fornecimento do objeto em atraso por cada dia subsequente ao trigésimo;
- f) 2% (dois por cento) sobre o valor da Ata de Registro de Preços, por infração à qualquer cláusula ou condição da Ata, aplicada em dobro na reincidência;
- g) 10% (dez por cento) sobre o valor total do período de vigência da Ata de Registro de Preços, contados da última prorrogação, no caso de rescisão da Ata por ato unilateral da administração, motivado por culpa da detentora da Ata, garantida defesa prévia, independentemente das demais sanções cabíveis;

15.2.4. Para a aplicação das penalidades previstas serão levadas em conta a natureza e a gravidade da falta, os prejuízos dela advindos para a Administração Pública e a reincidência na prática do ato conforme discriminado a seguir:

- 1) ADVERTÊNCIA ESCRITA, com o intuito de registrar o comportamento inadequado do licitante e/ou Detentor da Ata, sendo cabível apenas em falhas leves que não acarretem prejuízos graves ao município.
- 2) Constituem ilícitos administrativos as condutas previstas nas Leis Federais nº 8.666/93 e 10.520/02, assim como em decreto regulamentador do pregão, sujeitando-se os infratores às cominações legais, garantida a prévia e ampla defesa em processo administrativo.
- 3) a multa a que se refere este item não impede que a Administração rescinda unilateralmente a Ata de Registro de Preços e aplique as demais sanções previstas na lei.
- 4) a multa, aplicada após regular processo administrativo, será descontada da garantia do detentor da Ata faltoso.
- 5) se o valor da multa exceder ao da garantia prestada, além da perda desta, a detentora da Ata responderá pela sua diferença, que será descontada dos pagamentos eventualmente devidos pela Administração, ou, ainda, se for o caso, cobrada judicialmente.
- 6) não tendo sido prestada garantia, à Administração se reserva o direito de descontar diretamente do pagamento devido à Detentora da Ata o valor de qualquer multa porventura imposta.
- 7) as multas previstas neste item, não tem caráter compensatório e o seu pagamento não eximirá a Detentora da Ata da responsabilidade por perdas e danos decorrentes das infrações cometidas.
- 8) serão punidos com a pena de suspensão temporária do direito de cadastrar e licitar e impedimento de contratar com a Administração os que incorrerem nos ilícitos previstos nas disposições legais citadas.
- 9) serão punidos com a pena de declaração de inidoneidade para licitar e contratar com a administração, enquanto perdurarem os motivos determinantes da punição ou até que seja promovida a reabilitação perante a autoridade competente para aplicar a punição, os que incorram em outros ilícitos previstos em lei.

16- DO REAJUSTE

16.1 - Os preços dos objetos, constantes neste edital, caracterizando o valor unitário do objeto são **FIXOS E IRREAJUSTÁVEIS**, salvo por fator superveniente que caracterize a situação prevista na alínea "d" do inciso II do artigo 65 da Lei Federal 8666/03.

16.2 - Na hipótese de solicitação de revisão de preços pela Detentora da Ata, esta deverá comprovar a quebra do equilíbrio econômico-financeiro do fornecimento, por meio de apresentação de planilha(s) detalhada(s) de custos seguindo a mesma metodologia da composição da proposta e documentação correlata (lista de preços de fabricantes, notas fiscais de

J. A. S.

59

0431



MUNICIPIO DE PLANALTO

CNPJ Nº 76.460.526/0001-16

Praça São Francisco de Assis, 1583 - CEP: 85.750-000.

e-mail: planalto@rline.com.br

Fone: (046) 3555-8100 - Fax: (46) 3555-8101

PLANALTO

-

PARANÁ

aquisição de produtos e/ou matérias-primas, etc), que comprovem que a contratação tornou-se inviável nas condições inicialmente avençadas.

16.3 - Na hipótese de solicitação de revisão de preços pelo Município de Planalto, este deverá comprovar o rompimento do equilíbrio econômico-financeiro da Ata de Registro de Preços, em prejuízo da Municipalidade.

16.4 - Fica facultado ao Município de Planalto realizar ampla pesquisa de mercado para subsidiar, em conjunto com a análise dos requisitos dos subitens anteriores, a decisão quanto a revisão de preços solicitada pela Detentora da Ata.

16.5 - A eventual autorização da revisão dos preços contratuais será concedida após a análise técnica e jurídica do Município de Planalto

16.6 - Enquanto eventuais solicitações de revisão de preços estiverem sendo analisadas, a Detentora da Ata não poderá suspender o fornecimento e os pagamentos serão realizados aos preços acordados no presente instrumento.

17- CONDIÇÕES DE PAGAMENTO

17.1- Os pagamentos pertinentes a presente licitação dar-se-á até o 15º (décimo quinto) dia útil subsequente a entrega e aceitação do objeto, e mediante apresentação da(s) respectiva(s) nota(s) fiscal(is) e devidamente acompanhada de Certidão Negativa de INSS, FGTS e Certidão Tributo Municipal.

17.2- Para cobertura das despesas decorrentes desta licitação serão utilizados recursos financeiros oriundos do Município de Planalto. Proveniente das seguintes DOTAÇÕES ORÇAMENTÁRIAS:

DOTAÇÕES		
Conta da despesa	Funcional programática	Destinação de recurso
00690	06.119.26.782.2601.2067	3.3.90.30.00.00.00000
00730	06.120.26.782.26.01.1066	3.3.90.30.00.00.00000

17.3- Em recaindo o dia de pagamento no sábado, domingo ou feriado, o pagamento será efetuado no primeiro dia útil subsequente ao mesmo.

17.4- O pagamento será efetuado através de transferência eletrônica, para conta em nome da **Pessoa Jurídica contratada**, à vista da fatura/nota fiscal por ele apresentada, nos prazos definidos no item 17.1.

17.5- Caso se verifique erro na fatura, o pagamento será susado até que providências pertinentes sejam tomadas por parte da Detentora da Ata, emitente da fatura.

17.6- As Notas Fiscais deverão ser entregues na sede do Licitador, no endereço já declinado no preâmbulo da presente, contendo a descrição processo licitatório, PREGÃO PRESENCIAL nº/2019.

Tamo

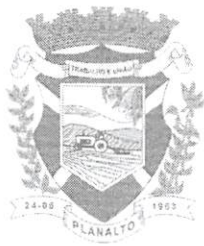

MUNICIPIO DE PLANALTO

CNPJ Nº 76.460.526/0001-16

Praça São Francisco de Assis, 1583 - CEP: 85.750-000.

e-mail: planalto@rline.com.br

Fone: (046) 3555-8100 - Fax: (46) 3555-8101

PLANALTO

PARANÁ

17.7- O pagamento será efetuado pela Tesouraria do Licitador/Contratante.

17.8- Em caso de não cumprimento pela contratada de disposição contratual, os pagamentos poderão ficar retidos até posterior solução, sem prejuízos de quaisquer outras disposições contratuais.

18 - DA IMPUGNAÇÃO DO EDITAL E DOS RECURSOS

18.1- Eventuais Impugnações do Edital e os recursos previstos em lei, os quais deverão estar devidamente fundamentados, somente serão recebidos conforme o prazo especificado no item 15.2, mediante:

a) Protocolo no Departamento de Licitação do Município de Planalto - PR., na Praça São Francisco de Assis, nº 1583, centro, de 2ª a 6ª feira, no horário compreendido entre as 07h30 e 11h30 e das 13h00 e 17h00.

b) Recebimento via postal, por qualquer forma de entrega, contando-se o prazo de recebimento, não o prazo de postagem;

18.2- O prazo para impugnação do Edital é de 2 (dois) dias úteis antes da data fixada para recebimento das propostas, qualquer pessoa poderá solicitar esclarecimentos, providencias ou impugnar o ato convocatório.

18.3- À Licitante é assegurado o direito de interposição de Recurso, nos termos do art. 109, da Lei nº 8.666/93.

18.4- Todos os recursos serão interpostos no final da sessão, com registro em ata, da síntese das suas razões e contra-razões, quando será concedido aos interessados o prazo de 03(três) dias corridos para a apresentação dos memoriais e razões do recurso.

18.5- Em casos especiais, quando complexas as questões debatidas, o(a) Pregoeiro (a) concederá àqueles que manifestarem a intenção de recorrer, prazo suficiente para apresentação das correspondentes razões, ficando os demais, desde logo, intimados para apresentar contra-razões em igual número de dias, que começarão a correr do término do prazo do recorrente, sendo-lhes assegurada a vista imediata dos autos.

18.6- A falta de manifestação imediata da proponente importará a preclusão do direito de recurso. Não será concedido prazo para recursos sobre assuntos meramente protelatórios ou quando não justificada a intenção de interpor o recurso da proponente no final da sessão do pregão.

18.7- Os recursos contra decisões do (a) Pregoeiro (a) não terão efeito suspensivos.

18.8- O acolhimento de recurso importará a invalidação apenas dos atos insuscetíveis de aproveitamento.

19 – VIGÊNCIA E EXECUÇÃO

19.1 - O prazo de vigência da presente Ata de Registro de Preços será de 12 (dode) meses, contados a partir da data de assinatura do instrumento contratual, não podendo ser prorrogado.

J. São



MUNICIPIO DE PLANALTO

CNPJ Nº 76.460.526/0001-16

Praça São Francisco de Assis, 1583 – CEP: 85.750-000.

e-mail: planalto@rline.com.br

Fone: (046) 3555-8100 – Fax: (46) 3555-8101

PLANALTO

-

PARANÁ

20 – DA CONTRATAÇÃO

20.1- As obrigações decorrentes da presente licitação serão formalizadas por termo de Ata de Registro de Preços celebrado entre o Município de Planalto, que será denominada de CONTRATANTE, e a licitante vencedora que será denominada de Detentora da Ata, a qual observará todas as normas legais e regulamentares, além das previstas neste Edital e seus Anexos.

20.2- A contratação com a licitante vencedora, de acordo com a necessidade do órgão, será formalizada por intermédio de instrumento contratual.

20.2.1- As condições de aquisição constam no presente Edital, e poderão ser detalhadas, em cada contratação específica, no respectivo pedido de contratação.

20.3- Após a homologação do Pregão, a licitante vencedora será convocada por escrito para, no prazo de 05 (cinco) dias úteis, assinar a Ata de Registro de Preços na forma da minuta.

20.3.1- Esse prazo poderá ser prorrogado, por igual período, por solicitação justificada do fornecedor e aceita pela Administração, nos termos do art. 64, § 1º, da Lei n.º 8.666/93.

20.3.3- É vedada a subcontratação total ou parcial da Ata de Registro de Preços.

20.4- O prazo de convocação poderá ser prorrogado uma só vez, por igual período, nos termos do art. 64, § 1º, da Lei n.º 8.666, de 1993.

20.5- Nas hipóteses de recusa da adjudicatária ou seu não comparecimento para assinatura da Ata de Registro de Preços, no prazo estipulado, e, ainda, em caso de perda dos requisitos de manutenção da habilitação até tal data, aplicar-se-á o disposto no art. 4º, inciso XXIII, da Lei n.º 10.520/02.

20.5.1- Até a efetiva celebração da Ata de Registro de Preços com o adjudicatário, a retomada do procedimento licitatório poderá ocorrer, observadas as ofertas anteriormente apresentadas pelas licitantes e o disposto no art. 4º, XXIII, da Lei n.º 10.520/02, sem prejuízo da aplicação das penalidades previstas, cabíveis às licitantes que não cumprirem os compromissos assumidos no certame.

21 - DISPOSIÇÕES GERAIS

21.1- Esclarecimentos relativos à presente licitação e às condições para atendimento das obrigações necessárias ao cumprimento de seu objeto, serão prestados quando solicitados, pelo Departamento de Licitações dessa Municipalidade sito à Praça São Francisco de Assis, nº 1583, Centro, Fone: 46 3555-8100, em Planalto - PR.

21.2- Das sessões públicas serão lavradas atas, as quais serão assinadas pelos membros da Comissão de Licitação e proponentes presentes.

J. São



MUNICIPIO DE PLANALTO

CNPJ N° 76.460.526/0001-16

Praça São Francisco de Assis, 1583 – CEP: 85.750-000.

e-mail: planalto@rline.com.br

Fone: (046) 3555-8100 – Fax: (46) 3555-8101

PLANALTO

-

PARANÁ

21.3- Os casos omissos ao presente edital serão resolvidos pela comissão à luz da Lei 10.520, Lei 8.666/93 e suas posteriores alterações, todos os documentos anexos ao edital, são complementares entre si.

21.4- O Município de Planalto se reserva o direito de revogar ou anular esta licitação, parcial ou totalmente, sem que caiba à(s) proponente(s) o direito de qualquer reclamação ou indenização.

21.5- A licitação não implica da obrigatoriedade de compra por parte do Município de Planalto. Até a entrega do empenho, poderá o licitante vencedor ser excluído da licitação, sem direito a indenização ou ressarcimento e sem prejuízo de outras sanções cabíveis, se a contratante tiver conhecimento de qualquer fato ou circunstância superveniente, anterior ou posterior ao julgamento desta licitação, que desabone sua idoneidade ou capacidade financeira, técnica ou administrativa.

22 - ANEXOS DO EDITAL

22.1- Integram o presente Edital, dele fazendo parte como se transcrita em seu corpo:

ANEXO I – Proposta de Preços (arquivo digital);

ANEXO II – Modelo de Carta de Credenciamento;

ANEXO III – Modelo de Declaração de Cumprimento dos Requisitos de Habilitação;

ANEXO IV – Modelo de Declaração de Idoneidade;

ANEXO V – Modelo de Declaração de Observância ao Disposto do Inciso XXXIII do Artigo 7º da Constituição Federal;

ANEXO VI – Modelo de declaração de enquadramento de ME ou EPP

ANEXO VII – Declaração De Elaboração Independente De Proposta;

ANEXO VIII - Minuta de Ata de Registro de Preços

ANEXO IX – Minuta de Contrato;

ANEXO X – Termo de Referência.

Planalto-PR, ... de de

INÁCIO JOSÉ WERLE
Prefeito Municipal

João



MUNICIPIO DE PLANALTO

CNPJ N° 76.460.526/0001-16

Praça São Francisco de Assis, 1583 - CEP: 85.750-000.

e-mail: planalto@rline.com.br

Fone: (046) 3555-8100 - Fax: (46) 3555-8101

PLANALTO

-

PARANÁ

PREGÃO PRESENCIAL N°/2019

ANEXO II – CARTA DE CREDENCIAMENTO

RAZÃO SOCIAL: _____

CNPJ N° _____

ENDEREÇO _____ FONE: _____

MUNICIPIO: _____ EST. _____

Credenciamos o(a) Sr.(a) _____

_____, portador(a) da cédula de identidade sob n° _____
e CPF sob n° _____.

A participar do procedimento licitatório, sob a modalidade de PREGÃO PRESENCIAL N°/2019, instaurado pelo Município de Planalto, na qualidade de representante legal da empresa, com poderes para representar a empresa, elaborar a proposta, oferecer lances, assinar atas, interpor de recurso e praticar todos os demais atos que se fizerem necessários.

Por ser a expressão da verdade, firmamos a presente

Local e data _____ / _____ / _____

NOME:

RG/CPF

CARGO

(assinatura com firma reconhecida)



MUNICÍPIO DE PLANALTO

CNPJ Nº 76.460.526/0001-16

Praça São Francisco de Assis, 1583 – CEP: 85.750-000.

e-mail: planalto@rline.com.br

Fone: (046) 3555-8100 – Fax: (46) 3555-8101

PLANALTO

-

PARANÁ

PREGÃO PRESENCIAL Nº .../2019

ANEXO III – DECLARAÇÃO DE CUMPRIMENTO DOS REQUISITOS DE HABILITAÇÃO (documento obrigatório)

RAZÃO SOCIAL: _____

CNPJ Nº _____

ENDEREÇO _____ FONE: _____

MUNICÍPIO: _____ EST. _____

O representante legal da empresa _____

_____, na qualidade de Proponente do procedimento licitatório sob a modalidade de PREGÃO PRESENCIAL Nº .../2019, instaurado pelo Município de Planalto, declara para fins de direito que a referida empresa cumpre plenamente os requisitos de habilitação exigidos no respectivo edital de licitação.

Por ser a expressão da verdade, firmamos a presente.

Local e data _____ / _____ / _____

NOME:

RG/CPF

CARGO



MUNICIPIO DE PLANALTO

CNPJ N° 76.460.526/0001-16

Praça São Francisco de Assis, 1583 - CEP: 85.750-000.

e-mail: planalto@rline.com.br

Fone: (046) 3555-8100 - Fax: (46) 3555-8101

PLANALTO

-

PARANÁ

PREGÃO PRESENCIAL N°/2019

ANEXO IV – DECLARAÇÃO DE IDONEIDADE

RAZÃO SOCIAL: _____

CNPJ N° _____

ENDEREÇO _____ FONE: _____

MUNICIPIO: _____ EST. _____

Declaramos para os fins de direito, na qualidade de proponente do procedimento licitatório, sob a modalidade de PREGÃO PRESENCIAL N°/2019, instaurado pelo Município de Planalto, que não fomos declarados inidôneos para licitar ou contratar com o Poder Público, em qualquer de suas esferas.

Por ser a expressão da verdade, firmamos a presente.

Local e data _____ / _____ / _____

NOME:

RG/CPF

CARGO



MUNICIPIO DE PLANALTO

CNPJ N° 76.460.526/0001-16

Praça São Francisco de Assis, 1583 - CEP: 85.750-000.

e-mail: planalto@rline.com.br

Fone: (046) 3555-8100 - Fax: (46) 3555-8101

PLANALTO

-

PARANÁ

PREGÃO PRESENCIAL N°/2019

ANEXO V – DECLARAÇÃO DE OBSERVÂNCIA AO DISPOSTO DO INCISO XXXIII DO ARTIGO 7º DA CONSTITUIÇÃO FEDERAL

PROPONENTE: _____

CNPJ N° _____

ENDEREÇO _____ FONE: _____

MUNICIPIO: _____ EST. _____

A proponente abaixo assinada, participante da licitação modalidade de PREGÃO PRESENCIAL N°/2019, por seu representante, declara, na forma e sob as penas impostas pela Lei n° 8.666/93, de 21 de junho de 1993 e demais legislação pertinente, que, nos termos do § 6º do artigo 27 da Lei n° 6.544, de 22 de novembro de 1989, encontra-se em situação regular perante o Ministério do Trabalho, no que se refere à observância do disposto no inciso XXXIII do artigo 7º da Constituição Federal.

Por ser a expressão da verdade, firmamos a presente.

Local e data _____ / _____ / _____

NOME:

RG/CPF

CARGO

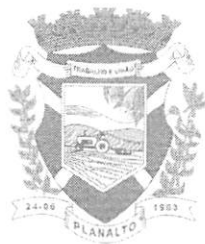

MUNICÍPIO DE PLANALTO

CNPJ N° 76.460.526/0001-16

Praça São Francisco de Assis, 1583 - CEP: 85.750-000.

e-mail: planalto@rline.com.br

Fone: (046) 3555-8100 - Fax: (46) 3555-8101

PLANALTO

-

PARANÁ

PREGÃO PRESENCIAL N°/2019

ANEXO VI – Declaração de enquadramento em regime de tributação de Microempresa ou Empresa de Pequeno Porte (na hipótese do licitante ser uma ME ou EPP)

RAZÃO SOCIAL: _____

CNPJ N° _____

ENDEREÇO _____ FONE: _____

MUNICÍPIO: _____ EST. _____

O representante legal da empresa _____

_____, na qualidade de Proponente do procedimento licitatório sob a modalidade de PREGÃO PRESENCIAL N°/2019, instaurado pelo Município de Planalto, declara para todos os fins de direito que estou(amos) sob o regime de microempresa ou empresa de pequeno porte, para efeito do disposto na Lei Complementar 123, de 14 de dezembro de 2006 LC 147/2014.

Por ser a expressão da verdade, firmamos a presente.

Local e data _____ / _____ / _____

NOME:

RG/CPF

CARGO



MUNICIPIO DE PLANALTO

CNPJ Nº 76.460.526/0001-16

Praça São Francisco de Assis, 1583 - CEP: 85.750-000.

e-mail: planalto@rline.com.br

Fone: (046) 3555-8100 - Fax: (46) 3555-8101

PLANALTO

-

PARANÁ

PREGÃO PRESENCIAL Nº .../2019

ANEXO VII - DECLARAÇÃO DE ELABORAÇÃO INDEPENDENTE DE PROPOSTA

.....[Identificação completa do representante da licitante], como representante devidamente constituído de[Identificação completa do licitante] doravante denominado licitante, para fins do disposto no item do Edital, declara, sob as penas da lei, em especial o art. 299 do Código Penal Brasileiro, que:

- A proposta apresentada para participar do Pregão Presencial nº .../2019 foi elaborada de maneira independente pelo Licitante, e o conteúdo da proposta não foi, no todo ou em parte, direta ou indiretamente, informado, discutido ou recebido de qualquer outro participante potencial ou de fato deste Pregão, por qualquer meio ou por qualquer pessoa;
- A intenção de apresentar a proposta elaborada para participar do Pregão Presencial nº .../2019 não foi informada, discutida ou recebida de qualquer outro participante potencial ou de fato deste Pregão, por qualquer meio ou por qualquer pessoa;
- Que não tentou, por qualquer meio ou por qualquer pessoa, influir na decisão de qualquer outro participante potencial ou de fato da (identificação da licitação) quanto a participar ou não da referida licitação;
- Que o conteúdo da proposta apresentada para participar do Pregão Presencial nº .../2019, não será, no todo ou em parte, direta ou indiretamente, comunicado ou discutido com qualquer outro participante potencial ou de fato deste Pregão antes da adjudicação do objeto da referida licitação;
- Que o conteúdo da proposta apresentada para participar do Pregão Presencial nº .../2019 não foi, no todo ou em parte, direta ou indiretamente, informado, discutido ou recebido de qualquer integrante do Instituto Nacional do Seguro Social antes da abertura oficial das propostas; e
- Que está plenamente ciente do teor e da extensão desta declaração e que detém plenos poderes e informações para firmá-la.

Cidade/UF, de de 20.....

[REPRESENTANTE LEGAL DO LICITANTE, NO ÂMBITO DA LICITAÇÃO, COM IDENTIFICAÇÃO COMPLETA]

Jão

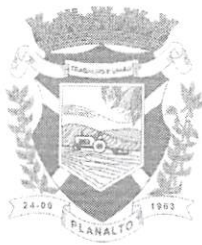

MUNICÍPIO DE PLANALTO

CNPJ Nº 76.460.526/0001-16

Praça São Francisco de Assis, 1583 – CEP: 85.750-000.

e-mail: planalto@rline.com.br

Fone: (046) 3555-8100 – Fax: (46) 3555-8101

PLANALTO

-

PARANÁ

ANEXO VII - (MINUTA DA ATA DE REGISTRO DE PREÇOS)

MUNICÍPIO DE PLANALTO – PR ATA DE REGISTRO DE PREÇOS Nº PREGÃO PRESENCIAL Nº /2019

Aos dias do mês de de....., o Município de Planalto - PR, inscrito no CNPJ/MF sob o nº 76.460.526/0001-16, com sede à Praça São Francisco de Assis, nº 1583, centro, doravante denominado Prefeitura, representada pelo seu Prefeito Municipal, Sr., nos termos do art. 15 da Lei Federal nº 8.666/93 e suas alterações, do Decreto Municipal nº 2727/2007, Decreto Municipal 4673/2017 e da Lei nº 10.520/02, em face da classificação das propostas apresentada no **Pregão Presencial SRP nº/2019**, por deliberação do Pregoeiro, devidamente homologada e publicada no Diário Oficial do Município de Planalto em resolve REGISTRAR OS PREÇOS da empresa classificada em primeiro lugar, observadas as condições do Edital que rege o Pregão e aquelas enunciadas nas cláusulas que se seguem.

....., sediada na, nº....., na cidade de, Estado do, inscrita no CNPJ sob o nº e Inscrição Estadual sob o nº....., doravante designada CONTRATADA, neste ato representada por seu Sr., portador do RG nº e do CPF nº

1. CLÁUSULA PRIMEIRA - DO OBJETO

1.1. O objeto desta Ata é a aquisição de peças para frota de máquinas pesadas deste Município de Planalto- PR, PROCESSADO PELO SISTEMA REGISTRO DE PREÇOS conforme especificações do Termo de Referência e quantidades estabelecidas abaixo:

ITEM	DESCRIÇÃO/ ESPECIFICAÇÃO	MARCA/ FABRICA NTE	QUANTIDADE	PREÇO UNITÁRIO RS	PREÇO TOTAL RS

1.2. A existência de preços registrados não obriga a Administração a firmar as aquisições que deles poderão advir, facultando-se a realização de licitação específica para a aquisição pretendida, sendo assegurada ao beneficiário do Registro a preferência de aquisição em igualdade de condições.

2. CLÁUSULA SEGUNDA - DA VALIDADE DO DA ATA DE REGISTRO DE PREÇOS

2.1. A presente Ata terá validade por 12 (doze) meses, a partir de sua assinatura.

3. CLÁUSULA TERCEIRA - DA AQUISIÇÃO

3.1. A aquisição obedecerá à conveniência e as necessidades do Município de Planalto - PR.

3.2. O Município de Planalto efetuará seus pedidos à Detentora da Ata nos termos da Cláusula Quarta desta Ata, mediante comprovante de recebimento por qualquer meio, inclusive fac-simile ou e-mail, o qual deverá conter além dos requisitos da Cláusula Quarta, as seguintes informações:

J. São
70

0442



MUNICÍPIO DE PLANALTO

CNPJ Nº 76.460.526/0001-16

Praça São Francisco de Assis, 1583 - CEP: 85.750-000.

e-mail: planalto@rline.com.br

Fone: (046) 3555-8100 - Fax: (46) 3555-8101

PLANALTO

-

PARANÁ

- 3.2.1. Número da Ata;
 - 3.2.3. Número do item conforme Ata;
 - 3.2.3. Dotação orçamentária onerada;
 - 3.2.4. Valor do material;
 - 3.2.5. Requerimento.
- 3.3. O objeto deverá atender rigorosamente as especificações exigidas pela Contratante.

4. CLÁUSULA QUARTA - DO PRAZO, LOCAL DE ENTREGA E CONDIÇÕES DE RECEBIMENTO

4.1. A empresa vencedora do certame deverá entregar os itens em até 72 (setenta e duas) horas, **atendendo a todos os requisitos constantes no item 14 do edital**, a qual somente poderá ocorrer posteriormente à elaboração de **requerimento de compra pela Secretaria solicitante do Município de Planalto**, nos termos do subitem seguinte.

4.2. O requerimento mencionado no subitem anterior deverá conter as seguintes informações:

- a) Identificação da Secretaria Municipal solicitante;
- b) Discriminação dos objetos a serem adquiridos;
- c) Local onde serão entregues;
- d) Prazo para entrega;
- e) Quantidade e medidas, quando for o caso;
- f) Justificativa da quantidade requisitada e a necessidade da aquisição;
- g) Assinatura da(o) Secretária(o) Municipal solicitante.

4.3. O requerimento deverá ser enviado ao Departamento de Licitações do Município que verificará a possibilidade da aquisição/prestação de serviços e encaminhará o respectivo pedido à empresa vencedora do certame, juntamente com a respectiva nota de empenho.

4.4. A empresa licitante deve negar o fornecimento do objeto caso estes sejam solicitados sem a elaboração do requerimento e as informações previstas no subitem 4.2.

4.4.1. A recusa fundamentada neste subitem não gera responsabilidade ou penalização para a empresa vencedora do certame.

4.5. O não cumprimento do disposto neste item enseja a nulidade da contratação e responsabilização do ordenador de despesa por improbidade administrativa.

4.6. O fornecimento de materiais/serviços pela empresa vencedora do certame sem a prévia elaboração do requerimento configura a concorrência da empresa para a nulidade do ato, configurando a má-fé da contratação, possibilitando a anulação de eventual nota de empenho emitida e o não pagamento dos produtos, sem prejuízo da adoção das medidas cabíveis para aplicação das penalidades previstas na Lei 12.846/2013.

4.7. As solicitações deverão ser carimbadas e assinadas pela comissão de recebimento, para fins de recebimento definitivo dos serviços.

4.8. As solicitações provenientes da Secretaria participante da Ata de Registro de Preços, após o recebimento definitivo dos bens, deverão ser armazenados em arquivo próprio no Controle Interno ou no Departamento de Licitações do Município ou na própria Secretaria Solicitante, permitindo a fiscalização de órgão interno e externos.

5. CLÁUSULA QUINTA - DO PAGAMENTO

0.1. **O pagamento será feito pelo Município de Planalto/PR até o 15º(décimo quinto) dia útil após a emissão da nota fiscal, de acordo com o item 17 do edital, de forma**



MUNICIPIO DE PLANALTO

CNPJ Nº 76.460.526/0001-16

Praça São Francisco de Assis, 1583 - CEP: 85.750-000.

e-mail: planalto@rline.com.br

Fone: (046) 3555-8100 - Fax: (46) 3555-8101

PLANALTO

-

PARANÁ

parcelada, conforme o fornecimento dos produtos, somente após o recebimento definitivo dos objetos, nos termos do item 14 do edital do certame.

0.1. Será considerada como data do pagamento o dia em que constar como emitida a ordem bancária para pagamento.

0.2. A CONTRATANTE não se responsabilizará por qualquer despesa que venha a ser efetuada pela Detentora da Ata, que porventura não tenha sido prevista nesta Ata de Registro de Preços.

0.3. As despesas com a aquisição dos objetos registrados nesta ata serão empenhadas nas seguintes dotações orçamentárias:

DOTAÇÕES		
Conta da despesa	Funcional programática	Destinação de recurso
00690	06.119.26.782.2601.2067	3.3.90.30.00.00.00000
00730	06.120.26.782.26.01.1066	3.3.90.30.00.00.00000

6. CLÁUSULA SEXTA - DO CONTROLE DA EXECUÇÃO DA ATA DE REGISTRO DE PREÇOS

6.1. A fiscalização da Ata de Registro de Preços será exercida por **representante da Secretaria Municipal de Serviços Rodoviários** conforme termo de referência, ao qual competirá dirimir as dúvidas que surgirem no curso da execução da Ata, e de tudo dará ciência à Administração, bem como atestar a prestação de serviços, nos termos do item 14 do edital.

6.2. A fiscalização de que trata este item não exclui nem reduz a responsabilidade da fornecedora, inclusive perante terceiros, por qualquer irregularidade, ainda que resultante de imperfeições técnicas, vícios redibitórios, ou material inadequado ou de qualidade inferior, e, na ocorrência desta, não implica em corresponsabilidade da Administração ou de seus agentes e prepostos, de conformidade com o art. 70 da Lei nº 8.666/93.

6.3. O fiscal da Ata de Registro de Preços anotará em registro próprio todas as ocorrências relacionadas com a execução da Ata de Registro de Preços, indicando dia, mês e ano, bem como o nome dos funcionários eventualmente envolvidos, determinando o que for necessário à regularização das faltas ou defeitos observados e encaminhando os apontamentos à autoridade competente para as providências cabíveis.

6.4. Ficam credenciados pela Administração do Município, para fiscalização da Ata de Registro de Preços, bem como prestar toda assistência e orientação que se fizer necessária, o **servidor Berlindo Leviski** para, junto ao representante da detentora da Ata, solicitar a correção de eventuais falhas ou irregularidades que forem verificadas, as quais, se não sanadas no prazo estabelecido, serão objeto de comunicação oficial à Detentora da Ata, para aplicação das penalidades cabíveis.

6.5. A fiscalização para cumprimento da presente Ata, por parte da Contratante, poderá ser alterada, a qualquer tempo, mediante autorização e posterior comunicação à Detentora da Ata.

7. CLÁUSULA SÉTIMA - DA ALTERAÇÃO DA ATA DE REGISTRO DE PREÇOS

7.1. É vedado efetuar acréscimos nos quantitativos fixados pela ata de registro de preços, inclusive o acréscimo de que trata o § 1º do art. 65 da Lei nº 8.666/93.

7.2. O preço registrado poderá ser revisto nos termos da alínea "d" do inciso II do *caput* do art. 65 da Lei nº 8.666/93, em decorrência de eventual redução dos preços praticados no mercado ou de fato que eleve o custo dos bens registrados, cabendo ao órgão gerenciador promover as negociações junto aos fornecedores.

J. S. S.
72



MUNICIPIO DE PLANALTO

CNPJ Nº 76.460.526/0001-16

Praça São Francisco de Assis, 1583 - CEP: 85.750-000.

e-mail: planalto@rline.com.br

Fone: (046) 3555-8100 - Fax: (46) 3555-8101

PLANALTO

PARANÁ

7.3. Quando o preço inicialmente registrado, por motivo superveniente, tornar-se superior ao preço praticado no mercado, o órgão gerenciador deverá:

7.3.1- Convocar o fornecedor visando à negociação para redução de preços e sua adequação ao praticado pelo mercado;

7.3.2 – Frustrada a negociação, liberar o fornecedor do compromisso assumido e cancelar o registro, sem aplicação de penalidade;

7.3.3 - Convocar os demais fornecedores visando igual oportunidade de negociação, observada a ordem de classificação original do certame.

7.4. Quando o preço de mercado tornar-se superior aos preços registrados e o fornecedor, mediante requerimento devidamente comprovado, não puder cumprir o compromisso, o órgão gerenciador poderá:

7.4.1. Convocar o fornecedor visando à negociação de preços e sua adequação ao praticado pelo mercado nos termos da alínea “d” do inciso II do caput do art. 65 da Lei nº 8.666/93, quando cabível, para rever o preço registrado em razão da superveniência de fatos imprevisíveis, ou previsíveis, porém de consequências incalculáveis, retardadores ou impeditivos da execução do ajustado, ou, ainda em caso de força maior, caso fortuito ou fato do príncipe, configurando álea econômica extraordinária e extracontratual.

7.4.2. Caso inviável ou frustrada a negociação, liberar o fornecedor do compromisso assumido, caso a comunicação ocorra antes do pedido do fornecimento, sem aplicação da penalidade se confirmada a veracidade dos motivos e comprovantes apresentados; e

7.4.3. Convocar os demais fornecedores para assegurar igual oportunidade de negociação, quando cabível.

7.5. A cada pedido de revisão de preço deverá o fornecedor comprovar e justificar as alterações havidas na planilha apresentada anteriormente, demonstrando analiticamente a variação dos componentes dos custos devidamente justificada.

7.6. Na análise do pedido de revisão, dentre outros critérios, a Administração adotará, para verificação dos preços constantes dos demonstrativos que acompanhem o pedido, pesquisa de mercado dentre empresas de reconhecido porte mercantil, produtoras e/ou comercializadoras, a ser realizada pela própria unidade, devendo a deliberação, o deferimento ou indeferimento da alteração solicitada ser instruída com justificativa da escolha do critério e memória dos respectivos cálculos, para decisão da Administração no prazo de 30 (trinta) dias. Todos os documentos utilizados para a análise do pedido de revisão de preços serão devidamente autuados, rubricados e numerados, sendo parte integrante dos autos processuais.

7.7. É vedado à Detentora da Ata interromper a entrega dos materiais enquanto aguarda o trâmite do processo de revisão de preços, estando, neste caso, sujeita às sanções previstas no Edital Convocatório, salvo a hipótese de liberação do fornecedor prevista nesta Ata.

7.8. Não havendo êxito nas negociações, o órgão gerenciador deverá proceder à revogação parcial ou total da Ata de Registro de Preços, mediante publicação no Diário Oficial do Município, e adotar as medidas cabíveis para obtenção de contratação mais vantajosa, nos termos do parágrafo único do art. 19 do Decreto 7.892/13.

7.9. É proibido o pedido de revisão com efeito retroativo.

7.10. Não cabe repactuação ou reajuste de preços da contratação, salvo nos casos previstos acima.

7.11. Havendo qualquer alteração, o órgão gerenciador encaminhará cópia atualizada da Ata de Registro de Preços aos órgãos participantes, se houver.

8. CLÁUSULA OITAVA - DO CANCELAMENTO DO REGISTRO



MUNICIPIO DE PLANALTO

CNPJ Nº 76.460.526/0001-16

Praça São Francisco de Assis, 1583 - CEP: 85.750-000.

e-mail: planalto@rline.com.br

Fone: (046) 3555-8100 - Fax: (46) 3555-8101

PLANALTO

-

PARANÁ

8.1. O fornecedor terá o seu registro cancelado por despacho do órgão gerenciador, assegurado o contraditório e a ampla defesa em processo administrativo específico além das hipóteses contidas no edital, quando:

8.1.1. Não cumprir as condições da Ata de Registro de Preços;

8.1.2. Não retirar a respectiva nota de empenho ou instrumento equivalente, ou não assinar a Ata de Registro de Preços, no prazo estabelecido pela Administração, sem justificativa aceitável;

8.1.3. Sofrer sanção prevista nos incisos III ou IV do *caput* do art. 87 da Lei nº 8.666/93, ou no art. 7º da Lei nº 10.520/02.

8.2. O cancelamento do registro de preços poderá ocorrer por fato superveniente, decorrente de caso fortuito ou força maior, que prejudique o cumprimento da ata, devidamente comprovados e justificados:

8.2.1. Por razões de interesse público;

8.2.2. A pedido do fornecedor.

8.2.3. Em qualquer das hipóteses acima, o órgão gerenciador comunicará o cancelamento do registro do fornecedor aos órgãos participantes, se houver.

9. CLÁUSULA NONA - DAS INFRAÇÕES E DAS SANÇÕES ADMINISTRATIVAS

9.1. Comete infração administrativa, a licitante/Adjudicatária que, no decorrer da licitação:

a) Não retirar a nota de empenho, ou não assinar a Ata de Registro de Preços, quando convocada dentro do prazo de validade da proposta;

b) Apresentar documentação falsa;

c) Deixar de entregar os documentos exigidos no certame;

d) Não mantiver a sua proposta dentro de prazo de validade;

e) Comportar-se de modo inidôneo;

f) Cometer fraude fiscal;

g) Fizer declaração falsa;

h) Ensejar o retardamento da execução do certame.

9.2 - Sem prejuízo das demais penalidades previstas na legislação em vigor, a Ata de Registro de Preços que se tornar inadimplente, ou cuja justificativa não seja aceita pela Administração, estará sujeito as seguintes sanções cumulativas ou não, conforme estabelece a Lei de Licitações.

9.3- A Detentora da Ata inadimplente será aplicada total ou parcialmente, às sanções legais, a saber:

a) Advertência;

b) Multa administrativa, graduáveis conforme a gravidade da infração;

c) Suspensão temporária de participação em licitação e impedimento de contratar com a Administração, emissão de declaração de idoneidade para licitar ou contratar com a Administração Pública, pelo prazo de até 5 (cinco) anos e inclusão na lista de impedidos de licitar junto ao Tribunal de Conta do Estado do Paraná, a licitante que:

1. Convocada dentro do prazo de validade de sua proposta, não assinar a Ata de Registro de Preços;

2. Deixar de entregar documentação exigida no edital;

3. Apresentar documentação falsa;

4. Ensejar o retardamento da execução de seu objeto;

5. Não mantiver a proposta;

6. Falhar ou fraudar na execução da Ata de Registro de Preços;

J. São



MUNICIPIO DE PLANALTO

CNPJ Nº 76.460.526/0001-16

Praça São Francisco de Assis, 1583 – CEP: 85.750-000.

e-mail: planalto@rline.com.br

Fone: (046) 3555-8100 – Fax: (46) 3555-8101

PLANALTO

PARANÁ

7. Comportar-se de modo inidôneo;

8. Fizer declaração falsa ou cometer fraude fiscal.

9.4 - A inexecução contratual, inclusive por atraso injustificado na execução da Ata de Registro de Preços, sujeitará o Detentor à multa de mora, que será graduada de acordo com a gravidade da infração, obedecidos os seguintes limites máximos.

a) Ocorrendo atraso, ou não realização da entrega do objeto conforme contratualidade, injustificado, a Detentora da Ata incidirá em multa na ordem de 1% (um por cento) sobre o valor total percebido pela Detentora da Ata, por dia de atraso na entrega.

b) 10% (dez por cento) sobre o valor da Ata de Registro de Preços, em caso de descumprimento total da obrigação, inclusive no de recusa do adjudicatário em firmar a Ata, ou ainda na hipótese de negar-se a efetuar o reforço da caução, dentro de 10 (dez) dias contados da ata de sua convocação;

c) 10% (dez por cento) sobre o valor da Ata de Registro de Preço por infração a qualquer cláusula ou condição da Ata, aplicada em dobro na reincidência;

d) 0,3% (três décimos por cento) ao dia, até o trigésimo dia de atraso, sobre o valor da parte do fornecimento do objeto;

e) 0,7% (sete décimos por cento) sobre o valor da parte do fornecimento do objeto em atraso por cada dia subsequente ao trigésimo;

f) 2% (dois por cento) sobre o valor da Ata de Registro de Preços, por infração à qualquer cláusula ou condição da Ata, aplicada em dobro na reincidência;

g) 10% (dez por cento) sobre o valor total do período de vigência da Ata de Registro de Preços, contados da última prorrogação, no caso de rescisão da Ata por ato unilateral da administração, motivado por culpa da Detentora da Ata, garantida defesa prévia, independentemente das demais sanções cabíveis;

9.5. Para a aplicação das penalidades previstas serão levadas em conta a natureza e a gravidade da falta, os prejuízos dela advindos para a Administração Pública e a reincidência na prática do ato conforme discriminado a seguir:

1) **ADVERTÊNCIA ESCRITA**, com o intuito de registrar o comportamento inadequado do licitante e/ou Detentor, sendo cabível apenas em falhas leves que não acarretem prejuízos graves ao município.

2) Constituem ilícitos administrativos as condutas previstas nas Leis Federais nº 8.666/93 e 10.520/02, assim como em decreto regulamentador do pregão, sujeitando-se os infratores às cominações legais, garantida a prévia e ampla defesa em processo administrativo.

3) a multa a que se refere este item não impede que a Administração rescinda unilateralmente a Ata de Registro de Preços e aplique as demais sanções previstas na lei.

4) a multa, aplicada após regular processo administrativo, será descontada da garantia do detentor da ata faltoso.

5) se o valor da multa exceder ao da garantia prestada, além da perda desta, a Detentora da Ata responderá pela sua diferença, que será descontada dos pagamentos eventualmente devidos pela Administração, ou, ainda, se for o caso, cobrada judicialmente.

6) não tendo sido prestada garantia, à Administração se reserva o direito de descontar diretamente do pagamento devido à detentora da Ata o valor de qualquer multa porventura imposta.

7) as multas previstas neste item, não tem caráter compensatório e o seu pagamento não eximirá a detentora da Ata da responsabilidade por perdas e danos decorrentes das infrações cometidas.

J. São



MUNICIPIO DE PLANALTO

CNPJ Nº 76.460.526/0001-16

Praça São Francisco de Assis, 1583 – CEP: 85.750-000.

e-mail: planalto@rline.com.br

Fone: (046) 3555-8100 – Fax: (46) 3555-8101

PLANALTO

PARANÁ

8) serão punidos com a pena de suspensão temporária do direito de cadastrar e licitar e impedimento de contratar com a Administração os que incorrerem nos ilícitos previstos nas disposições legais citadas.

9) serão punidos com a pena de declaração de inidoneidade para licitar e contratar com a administração, enquanto perdurarem os motivos determinantes da punição ou até que seja promovida a reabilitação perante a autoridade competente para aplicar a punição, os que incorram em outros ilícitos previstos em lei.

10. CLÁUSULA DÉCIMA - DO PREÇO

10.1. Durante a vigência de cada contratação, os preços são fixos e irredutíveis.

11. CLÁUSULA DÉCIMA PRIMEIRA - DAS OBRIGAÇÕES DAS PARTES

11.1. São obrigações da Detentora da Ata:

11.1.1. Todas as despesas decorrentes da entrega dos produtos, objeto desta licitação, correrão por conta da contratada incluindo despesas com deslocamento.

11.1.2. A empresa vencedora ficará obrigada a substituir, a suas expensas, o(s) objeto(s) que vier a ser recusado, sendo que o ato do recebimento não importará na aceitação.

11.1.3. Independentemente da aceitação, o adjudicatário garantirá a qualidade do(s) objeto(s), obrigando-se a substituir aquele que apresentar defeito.

11.1.4. A Detentora da Ata se responsabilizará por todas as despesas relativas ao pagamento de seus empregados, encargos trabalhistas, previdenciários, bem como imposto e taxas incidentes sobre a presente Ata de Registro de Preços, além das despesas decorrentes de mão de obra, combustíveis, lubrificante, pneus, manutenção dos veículos, materiais e equipamentos correrão por conta da Detentora, assim como as despesas referentes aos seguros, bem como quaisquer danos causados a terceiros, correndo ainda por sua conta o pagamento de impostos de quaisquer naturezas da presente Ata de Registro de Preços.

11.2. São Obrigações da Contratante:

11.2.1. Efetuar o pagamento ajustado;

11.2.2. Dar à Detentora da Ata as condições necessárias à regular execução da Ata de Registro de Preços.

12. CLÁUSULA DÉCIMA SEGUNDA- DO RECEBIMENTO E CRITÉRIO DE ACEITAÇÃO DO OBJETO

12.1. A Detentora da Ata deverá entregar os objetos no prazo máximo de 72 (setenta e duas) horas, após o recebimento da solicitação formal emitido pela Secretaria Municipal solicitante.

12.2. A Detentora da Ata deve negar o fornecimento dos itens caso estes sejam solicitados sem a elaboração do requerimento. A recusa fundamentada neste subitem não gera responsabilidade ou penalização para a Detentora da Ata.

13. CLÁUSULA DÉCIMA TERCEIRA- DO FORO

13.1. Para as questões decorrentes da execução deste instrumento que não possam ser dirimidas administrativamente, fica eleito o foro da Comarca de Capanema, com referência expressa a qualquer outro por mais privilegiado que seja.

14. CLÁUSULA DÉCIMA QUARTA - DAS DISPOSIÇÕES FINAIS



MUNICIPIO DE PLANALTO

CNPJ Nº 76.460.526/0001-16

Praça São Francisco de Assis, 1583 - CEP: 85.750-000.

e-mail: planalto@rline.com.br

Fone: (046) 3555-8100 - Fax: (46) 3555-8101

PLANALTO

-

PARANÁ

14.1. A execução da Ata de Registro de Preços, bem como os casos nele omissos, regular-se-ão pelas cláusulas contratuais e pelos preceitos de direito público, aplicando-lhes, supletivamente, os princípios da teoria geral dos contratos e as disposições de direito privado, na forma do artigo 54, da Lei nº 8.666/93, combinado com o inciso XII, do art. 55, do mesmo diploma legal.

14.2. Faz parte integrante desta Ata de Registro de Preços, aplicando-lhe todos os seus dispositivos, o edital do **Pregão Presencial SRP nº/2019**, o seu respectivo Termo de referência, e a proposta da empresa.

14.3. A Detentora da Ata deverá manter, enquanto vigorar o registro de preços e em compatibilidade com as obrigações por ele assumidas, todas as condições de habilitação e qualificação exigidas no **Pregão Presencial SRP nº/2019**.

14.4. Para constar que foi lavrada a presente Ata de Registro de Preços, que vai assinada pelo Excelentíssimo Senhor Inácio José Werle, Prefeito Municipal do Município de Planalto, e pelo (a) **Sr.(a) -----**, qualificado preambularmente, representando a Detentora da Ata.

Planalto - PR, de de 2019.

Inácio José Werle
Prefeito Municipal

Detentora da Ata (NOME)
Representante Legal

Inácio

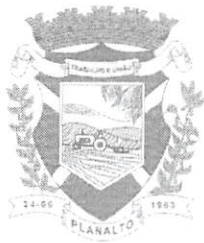

MUNICIPIO DE PLANALTO

CNPJ N° 76.460.526/0001-16

Praça São Francisco de Assis, 1583 - CEP: 85.750-000.

e-mail: planalto@rline.com.br

Fone: (046) 3555-8100 - Fax: (46) 3555-8101

PLANALTO

-

PARANÁ

MINUTA DE CONTRATO ADMINISTRATIVO N°./2019

PREGÃO PRESENCIAL N°/2019

CONTRATANTE: MUNICIPIO DE PLANALTO, pessoa jurídica de direito Público Interno, com sede à Praça São Francisco de Assis, n° 1583, inscrito no CNPJ n° 76.460.526/0001-16, neste ato devidamente representado pelo Prefeito Municipal, senhor **INÁCIO JOSÉ WERLE**, em pleno exercício de seu mandato e funções, brasileiro, casado, residente e domiciliado neste Município de Planalto, Estado do Paraná, portador da Cédula de Identidade RG n° 5.846.233-0 e do CPF/MF sob n° 815.418.219-04.

CONTRATADA: devidamente inscrita no CNPJ sob n.º, com sede à N.º..... na Cidade de, neste ato representado pelo Administrador(a) o Sr(a). brasileiro(a), comerciante, portador(a) do RG n.º e do CPF sob n.º residente e domiciliado(a), na Cidade de pelas partes contratantes, fica acertado e ajustado o presente contrato, que se regerá nos termos da Lei n° 8.666/93, de 21 de junho de 1993, assim como pelas condições do Edital de Pregão Presencial N°/2019 pelas cláusulas a seguir expressas, definidoras de direitos, obrigações e responsabilidades das partes.

CLÁUSULA PRIMEIRA - OBJETO

O objeto deste contrato é contratação de empresa visando à aquisição de peças para frota municipal de máquinas pesadas deste Município de Planalto- PR, nas condições fixadas nas cláusulas a seguir:

LOTE					
ITEM	QTD	CÓDIGO	DESCRIÇÃO	UNITÁRIO	TOTAL
TOTAL					

CLÁUSULA SEGUNDA - REGIME DE EXECUÇÃO.

Parágrafo Primeiro - Integram e completam o presente Termo Contratual, para todos os fins de direito, obrigando as partes em todos os seus termos, as condições expressas no edital PREGÃO PRESENCIAL N°./2019, juntamente com seus anexos e a proposta da CONTRATADA.

CLÁUSULA TERCEIRA - VALOR CONTRATUAL

78



MUNICIPIO DE PLANALTO

CNPJ Nº 76.460.526/0001-16

Praça São Francisco de Assis, 1583 – CEP: 85.750-000.

e-mail: planalto@rline.com.br

Fone: (046) 3555-8100 – Fax: (46) 3555-8101

PLANALTO

PARANÁ

Parágrafo Único - Pela integral e satisfatória compra dos objetos indicados na Cláusula Primeira a CONTRATANTE pagará à CONTRATADA valor total de R\$ (.....) daqui por diante denominado “VALOR CONTRATUAL”

CLÁUSULA QUARTA - CONDIÇÕES DE PAGAMENTO

Parágrafo Primeiro - Os pagamentos serão efetuados em parcelas de acordo com o consumo do Município, nos preços pertinente a proposta da CONTRATADA

Parágrafo Segundo - Os pagamentos pertinentes a presente licitação dar-se-á até o 15º (décimo quinto) dia útil e mediante apresentação da(s) respectiva(s) nota(s) fiscal(is) e devidamente acompanhada de Certidão Negativa de INSS, FGTS e Certidão Tributário Municipal.

Parágrafo Terceiro - A Nota Fiscal de faturamento preenchida sem rasuras, com a descrição completa, devidamente certificada pelo responsável da Secretaria Municipal de Administração, comprovando que o objeto foi executado em conformidade com as condições estabelecidas no Edital, Anexos e Cronograma:

- a) Descrição dos objetos comprados, com quantidades, valores unitário e total;
- b) Número do processo licitatório.
- c) Número do Contrato.

Parágrafo Quarto- A contratada ficará obrigada a repassar para a contratante, na proporção correspondente, eventuais reduções de preços, decorrentes de mudança de alíquotas de impostos incidentes o objeto do presente edital, em função de alterações na legislação pertinente.

Parágrafo Quinto - Em recaindo o dia de pagamento no sábado, domingo ou feriado, o pagamento será efetuado no primeiro dia útil subsequente ao mesmo.

Parágrafo Sexto - O pagamento será efetuado através de transferência eletrônica, para conta em nome da **Pessoa Jurídica contratada**, à vista da fatura/nota fiscal por ele apresentada, nos prazos definidos no parágrafo segundo desta cláusula 14.1.

Parágrafo Sétimo - Caso se verifique erro na fatura, o pagamento será sustado até que providências pertinentes sejam tomadas por parte da Contratada, emitente da fatura.

Parágrafo Oitavo - Em caso de não cumprimento pela contratada de disposição contratual, os pagamentos poderão ficar retidos até posterior solução, sem prejuízos de quaisquer outras disposições contratuais.

CLÁUSULA QUINTA - DIREITOS E RESPONSABILIDADES DAS PARTES

Parágrafo Primeiro - Constituem direitos da CONTRATANTE e da CONTRATADA o adimplemento total do presente Contrato.

Parágrafo Segundo – Constituem obrigações da CONTRATANTE:

- a) Efetuar o pagamento ajustado;
- b) Dar à Detentora da Ata as condições necessárias à regular execução da Ata de Registro de Preços.

Parágrafo Terceiro - Constituem obrigações da CONTRATADA:

- a) A empresa vencedora do certame deverá fornecer as peças no prazo máximo de 72 (setenta e duas) horas após a solicitação formal da secretaria responsável.
- b) A empresa CONTRATADA deverá entregar as peças no Setor de Serviços Rodoviários (Pátio de Máquinas) situado na Rua Luiz Oscar Prauchner, nº1359, Bairro Santo Antônio.
- c) A solicitação formal mencionada no subitem anterior deve conter as seguintes informações:
Identificação da Secretaria Municipal solicitante;



MUNICIPIO DE PLANALTO

CNPJ Nº 76.460.526/0001-16

Praça São Francisco de Assis, 1583 - CEP: 85.750-000.

e-mail: planalto@rline.com.br

Fone: (046) 3555-8100 - Fax: (46) 3555-8101

PLANALTO

-

PARANÁ

Discriminação dos itens a serem adquiridos

Quantidade e medidas dos itens quando necessário;

Prazos e locais de entrega;

Assinatura do Secretário(a) responsável.

- d) A Contratada deve cumprir todas as obrigações constantes no Edital, seus anexos e sua proposta, assumindo como exclusivamente seus os riscos e as despesas decorrentes da boa e perfeita execução do objeto e, ainda:
- e) Efetuar a entrega do objeto em perfeitas condições, conforme especificações, prazo e local constantes no Edital e seus anexos, acompanhado da respectiva nota fiscal, na qual constarão as indicações referentes à marca, fabricante, procedência e validade;
- f) Todos os itens deverão observar rigorosamente as determinações legais no que tange ao registro, autorização de produção, ao armazenamento e à comercialização nos órgãos competentes;
- g) Responsabilizar-se pelos vícios e danos decorrentes do objeto, de acordo com os artigos 12, 13 e 17 a 27, do Código de Defesa do Consumidor (Lei nº 8.078, de 1990); 7.1.3. substituir, reparar ou corrigir, às suas expensas, no prazo fixado, o objeto com avarias ou defeitos;
- h) Comunicar à Contratante, no prazo máximo de 24 (vinte e quatro) horas que antecede a data da entrega, os motivos que impossibilitem o cumprimento do prazo previsto, com a devida comprovação;
- i) Manter, durante toda a execução da Ata de Registro de Preços, em compatibilidade com as obrigações assumidas, todas as condições de habilitação e qualificação exigidas na licitação;
- j) Responder, integralmente, por perdas e danos que vier a causar ao Município ou a terceiros em razão de ação ou omissão, dolosa ou culposa, sua ou de seus prepostos, independentemente de outras cominações contratuais ou legais a que estiver sujeita;
- k) Substituir no prazo de 48 (quarenta e oito) horas o item que for considerado defeituoso pelo requisitante;
- l) Assumir os ônus e responsabilidades pelo recolhimento de todos os tributos federais, estaduais e municipais que incidam ou venham a incidir sobre o objeto;
- m) Entregar os itens em suas embalagens originais fechadas em boas condições;
- n) Cumprir, as suas expensas, todas as cláusulas contratuais que definam suas obrigações;
- o) Responsabilizar-se pelo transporte apropriado dos produtos, ainda que seja transporte especial quando o produto assim exigir, assumindo exclusivamente a responsabilidade por todas as despesas relativas à entrega do objeto até o devido atesto da Nota Fiscal, inclusive o frete.
- p) Independentemente da aceitação, o adjudicatário garantirá a qualidade do(s) objeto(s), obrigando-se a substituir aquele que apresentar defeito.
- q) A Detentora da Ata se responsabilizará por todas as despesas relativas ao pagamento de seus empregados, encargos trabalhistas, previdenciários, bem como imposto e taxas incidentes sobre a presente Ata de Registro de Preços, além das despesas decorrentes de mão de obra, combustíveis, lubrificante, pneus, manutenção dos veículos, materiais e equipamentos correrão pôr conta da Detentora, assim como as despesas referentes aos seguros, bem como quaisquer danos causados a terceiros, correndo ainda por sua conta o pagamento de impostos de quaisquer naturezas da presente Ata de Registro de Preços.

CLÁUSULA SEXTA - DOS RECURSOS FINANCEIROS

Jão



MUNICIPIO DE PLANALTO

CNPJ Nº 76.460.526/0001-16

Praça São Francisco de Assis, 1583 - CEP: 85.750-000.

e-mail: planalto@rline.com.br

Fone: (046) 3555-8100 - Fax: (46) 3555-8101

PLANALTO

-

PARANÁ

Parágrafo Primeiro - Para cobertura das despesas decorrentes desta licitação serão utilizados recursos financeiros oriundos do Município de Planalto. Proveniente das seguintes DOTAÇÕES ORÇAMENTÁRIAS:

DOTAÇÕES		
Conta da despesa	Funcional programática	Destinação de recurso
00690	06.119.26.782.2601.2067	3.3.90.30.00.00.00000
00730	06.120.26.782.26.01.1066	3.3.90.30.00.00.00000

CLÁUSULA SÉTIMA - DAS SANÇÕES POR INADIMPLENCIA DO CONTRATO – FASE CONTRATUAL

Parágrafo primeiro - Sem prejuízo das demais penalidades previstas na legislação em vigor, o contrato que se tornar inadimplente, ou cuja justificativa não seja aceita pela Administração, estará sujeito as seguintes sanções cumulativas ou não, conforme estabelece a Lei de Licitações.

Parágrafo segundo - A Contratada inadimplente será aplicada total ou parcialmente, às sanções legais, a saber:

- a) Advertência;
- b) Multa administrativa, graduáveis conforme a gravidade da infração;
- c) Suspensão temporária de participação em licitação e impedimento de contratar com a Administração, emissão de declaração de idoneidade para licitar ou contratar com a Administração Pública, pelo prazo de até 5 (cinco) anos e inclusão na lista de impedidos de licitar junto ao Tribunal de Conta do Estado do Paraná, a licitante que:
 1. Convocada dentro do prazo de validade de sua proposta, não assinar o contrato;
 2. Deixar de entregar documentação exigida no edital;
 3. Apresentar documentação falsa;
 4. Ensejar o retardamento da execução de seu objeto;
 5. Não mantiver a proposta;
 6. Falhar ou fraudar na execução do contrato;
 7. Comportar-se de modo inidôneo;
 8. Fizer declaração falsa ou cometer fraude fiscal.

Parágrafo terceiro - A inexecução contratual, inclusive por atraso injustificado na execução do contrato, sujeitará o contratado à multa de mora, que será graduada de acordo com a gravidade da infração, obedecidos os seguintes limites máximos

- a) Ocorrendo atraso, ou não realização da entrega do objeto conforme contratado, injustificado o atraso, a Contratada incidirá em multa na ordem de 1% (um por cento) sobre o valor total percebido pela Contratada, por dia de atraso na entrega.
- b) 10% (dez por cento) sobre o valor do contrato, em caso de descumprimento total da obrigação, inclusive no de recusa do adjudicatário em firmar o contrato, ou ainda na hipótese de negar-se a efetuar o reforço da caução, dentro de 10 (dez) dias contados da ata de sua convocação;
- c) 10% (dez por cento) sobre o valor do contrato por infração a qualquer cláusula ou condição do contrato, aplicada em dobro na reincidência;
- d) 0,3% (três décimos por cento) ao dia, até o trigésimo dia de atraso, sobre o valor da parte do fornecimento do objeto;
- e) 0,7% (sete décimos por cento) sobre o valor da parte do fornecimento do objeto em atraso por cada dia subsequente ao trigésimo;

J. J. J.



MUNICÍPIO DE PLANALTO

CNPJ Nº 76.460.526/0001-16

Praça São Francisco de Assis, 1583 – CEP: 85.750-000.

e-mail: planalto@rline.com.br

Fone: (046) 3555-8100 – Fax: (46) 3555-8101

PLANALTO

-

PARANÁ

f) 2% (dois por cento) sobre o valor do contrato, por infração à qualquer cláusula ou condição do contrato, aplicada em dobro na reincidência;

g) 10% (dez por cento) sobre o valor total do período de vigência do contrato, contados da última prorrogação, no caso de rescisão do contrato por ato unilateral da administração, motivado por culpa da Contratada, garantida defesa prévia, independentemente das demais sanções cabíveis;

Parágrafo quarto - Para a aplicação das penalidades previstas serão levadas em conta a natureza e a gravidade da falta, os prejuízos dela advindos para a Administração Pública e a reincidência na prática do ato conforme discriminado a seguir:

1) ADVERTÊNCIA ESCRITA, com o intuito de registrar o comportamento inadequado do licitante e/ou contratado, sendo cabível apenas em falhas leves que não acarretem prejuízos graves ao município.

2) Constituem ilícitos administrativos as condutas previstas nas Leis Federais nº 8.666/93 e 10.520/02, assim como em decreto regulamentador do pregão, sujeitando-se os infratores às cominações legais, garantida a prévia e ampla defesa em processo administrativo.

3) a multa a que se refere este item não impede que a Administração rescinda unilateralmente o contrato e aplique as demais sanções previstas na lei.

4) a multa, aplicada após regular processo administrativo, será descontada da garantia do contratado faltoso.

5) se o valor da multa exceder ao da garantia prestada, além da perda desta, a contratada responderá pela sua diferença, que será descontada dos pagamentos eventualmente devidos pela Administração, ou, ainda, se for o caso, cobrada judicialmente.

6) não tendo sido prestada garantia, à Administração se reserva o direito de descontar diretamente do pagamento devido à contratada o valor de qualquer multa porventura imposta.

7) as multas previstas neste item, não tem caráter compensatório e o seu pagamento não eximirá a contratada da responsabilidade por perdas e danos decorrentes das infrações cometidas.

8) serão punidos com a pena de suspensão temporária do direito de cadastrar e licitar e impedimento de contratar com a Administração os que incorrerem nos ilícitos previstos nas disposições legais citadas.

9) serão punidos com a pena de declaração de inidoneidade para licitar e contratar com a administração, enquanto perdurarem os motivos determinantes da punição ou até que seja promovida a reabilitação perante a autoridade competente para aplicar a punição, os que incorram em outros ilícitos previstos em lei.

CLÁUSULA NONA – PRAZOS

Parágrafo Primeiro - O prazo de execução e vigência do presente Contrato será de até 12 (doze) meses.

CLÁUSULA DÉCIMA - DO REAJUSTE

Parágrafo Primeiro - Os preços dos objetos, constantes neste contrato, caracterizando o valor unitário do objeto são **FIXOS E IRREAJUSTÁVEIS**, salvo por fator superveniente que caracterize a situação prevista na alínea “d” do inciso II do artigo 65 da Lei Federal 8666/03.

Parágrafo Segundo - Na hipótese de solicitação de revisão de preços pela CONTRATADA, esta deverá comprovar a quebra do equilíbrio econômico-financeiro do fornecimento, por meio de apresentação de planilha(s) detalhada(s) de custos seguindo a mesma metodologia da composição da proposta e documentação correlata (lista de preços de fabricantes, notas fiscais de aquisição de produtos e/ou matérias-primas, etc), que comprovem que a contratação tornou-se inviável nas condições inicialmente avençadas.

São



MUNICIPIO DE PLANALTO

CNPJ Nº 76.460.526/0001-16

Praça São Francisco de Assis, 1583 – CEP: 85.750-000.

e-mail: planalto@rline.com.br

Fone: (046) 3555-8100 – Fax: (46) 3555-8101

PLANALTO

-

PARANÁ

Parágrafo Terceiro - Na hipótese de solicitação de revisão de preços pelo Município de Planalto, este deverá comprovar o rompimento do equilíbrio econômico-financeiro do contrato, em prejuízo da Municipalidade.

Parágrafo Quarto - Fica facultado ao Município de Planalto realizar ampla pesquisa de mercado para subsidiar, em conjunto com a análise dos requisitos dos subitens anteriores, a decisão quanto a revisão de preços solicitada pela CONTRATADA.

Parágrafo Quinto - A eventual autorização da revisão dos preços contratuais será concedida após a análise técnica e jurídica do Município de Planalto

Parágrafo Sexto - Enquanto eventuais solicitações de revisão de preços estiverem sendo analisadas, a CONTRATADA não poderá suspender o fornecimento e os pagamentos serão realizados aos preços acordados no presente instrumento.

CLÁUSULA DÉCIMA PRIMEIRA – RESCISÃO

Parágrafo Primeiro: Ficará o presente Contrato rescindido, mediante formalização, assegurado o contraditório e a defesa, nos seguintes casos:

- a) o não cumprimento ou cumprimento irregular de cláusulas contratuais;
- b) a lentidão do seu cumprimento, levando a Administração a comprovar a impossibilidade da conclusão dos serviços nos prazos estipulados;
- c) atraso injustificado, a juízo da Administração, na execução dos serviços/objeto contratado;
- d) não entrega do objeto, sem justa causa ou prévia comunicação à Administração;
- e) a subcontratação total do objeto deste Contrato, sem prévia autorização do CONTRATANTE, associação da CONTRATADA com outrem, a cessão ou transferência total ou parcial, bem como a fusão, cisão ou incorporação, que afetem a boa execução do presente Contrato;
- f) o desatendimento das determinações regulares da autoridade designada para acompanhar e fiscalizar a execução deste Contrato, assim como a de seus superiores;
- g) cometimento reiterado de faltas na execução do contrato;
- g) decretação de falência ou instauração de insolvência civil;
- h) dissolução de Sociedade;
- i) alteração social e a modificação da finalidade ou da estrutura da empresa, que, a juízo da Administração, prejudiquem a execução deste Contrato;
- j) razões de interesse público de alta relevância e amplo conhecimento, justificados e determinados pela máxima autoridade da esfera administrativa a que está subordinada o CONTRATANTE e exaradas no processo administrativo a que se refere o contrato amplo conhecimento Público;
- k) ocorrência de caso fortuito ou de força maior, regularmente comprovada, impeditiva da execução deste Contrato.

Parágrafo Segundo - O presente Contrato poderá ser rescindido caso ocorram quaisquer dos fatos elencados no art. 78 e seguintes da Lei nº 8.666/93.

Parágrafo Terceiro – A CONTRATADA reconhece os direitos da CONTRATANTE, em caso de rescisão administrativa prevista no art. 77 da Lei nº 8.666/93.

CLÁUSULA DÉCIMA SEGUNDA - DA COMUNICAÇÃO

Parágrafo Único - As comunicações necessárias em razão deste Contrato devem ser feitas por escrito, e enviadas através de carta registrada, ou protocoladas na Prefeitura Municipal de Planalto, Praça São Francisco de Assis, 1583, Centro, CEP: 85.750-000 – Planalto, Paraná.

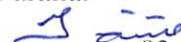
83

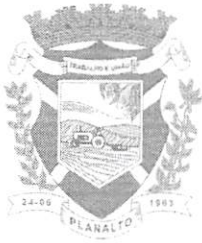

MUNICIPIO DE PLANALTO

CNPJ Nº 76.460.526/0001-16

Praça São Francisco de Assis, 1583 - CEP: 85.750-000.

e-mail: planalto@rline.com.br

Fone: (046) 3555-8100 - Fax: (46) 3555-8101

PLANALTO

-

PARANÁ

CLÁUSULA DÉCIMA TERCEIRA – SUBCONTRATAÇÃO

Parágrafo Único - Não será permitida a subcontratação total ou parcial para a execução do objeto do presente contrato.

CLÁUSULA DÉCIMA QUARTA - LEGISLAÇÃO APLICÁVEL

O presente Instrumento contratual rege-se pelas disposições expressas na Lei nº 10.520, de 17 de julho de 2002 e suas alterações, Lei nº. 8.666, de 21 de junho de 1993, suas alterações, demais legislações aplicáveis e pelos preceitos de direito público, aplicando-se supletivamente, os princípios da Teoria Geral dos Contratos e as disposições de direito privado.

CLÁUSULA DÉCIMA QUINTA - CASOS OMISSOS

Os casos omissos serão resolvidos à luz da Lei nº. 8.666/93, e dos princípios gerais de direito.

CLÁUSULA DÉCIMA SEXTA - DO FORO

Fica eleito o Foro da Comarca de Capanema/PR, para dirimir toda e qualquer questão oriunda deste instrumento, renunciando-se a outro por mais privilegiado que o seja. E por estarem de acordo com as condições aqui estipuladas, lavrou-se o presente contrato em 02 (duas) vias de igual teor e para o mesmo efeito, o qual, depois de lido e achado conforme, é assinado pelo CONTRATANTE, CONTRATADA e testemunhas.

Planalto – PR, ___ de ___ de 2019.

CONTRATANTE

CONTRATADA

TESTEMUNHAS:

.....

Jão



MUNICÍPIO DE PLANALTO

CNPJ Nº 76.460.526/0001-16

Praça São Francisco de Assis, 1583

Fone/Fax: (046) 3555-8100

85750-000

PLANALTO

PARANÁ

PARECER JURÍDICO

Senhor Prefeito,

1. Trata-se de procedimento licitatório, na modalidade Pregão Presencial, com vistas à contratação de empresa para o fornecimento de peças para os veículos do Município de Planalto-PR, cujas especificações estão estabelecidas em solicitação data de 20 de maio de 2019, conforme especificações do Termo de Referência.
2. Foram anexados 03 (três) orçamentos aos autos e declaração de utilização de outros meios de pesquisa por amostragem, como por exemplo internet e outras empresas, o que serviu de base de cálculo para a estipulação dos preços da licitação.
3. Os autos foram devidamente paginados e não há **o número do pregão a ser realizado**.
4. O procedimento licitatório encontra-se instruído com os seguintes documentos, no que importa à presente análise:
 - a) Solicitação;
 - b) Termo de referência;
 - c) Orçamentos;
 - d) Despacho do Prefeito Municipal determinando a remessa dos presentes autos ao Contador para indicação de recursos de ordem orçamentária para garantir a despesa; Remessa à Procuradoria Jurídica para emissão de parecer jurídico, datado de 20 de **abril** de 2019;
 - e) Parecer Contábil da Secretaria de finanças datado de 20 de **maio** de 2019;
 - f) Minuta do edital, anexos e minuta do contrato;
 - g) Parecer jurídico prévio, determinando nova pesquisa de preço;

5. Na sequência, **em data de 18 de setembro de 2019**, o processo foi remetido a esta Procuradoria, para a análise prévia dos aspectos jurídicos da minuta de edital elaborada e minuta do contrato, prescrita no art. 38, parágrafo único, da Lei nº 8.666/93. Este Parecer, portanto, tem o escopo de assistir a municipalidade no controle interno da legalidade dos atos administrativos praticados na fase preparatória da licitação.

ANÁLISE JURÍDICA

I. DA ADEQUAÇÃO DA MODALIDADE LICITATÓRIA ELEITA

6. O pregão consiste em modalidade de licitação instituída pela Lei nº 10.520/2002, para a aquisição de bens e serviços comuns no âmbito da União, Estados, Distrito Federal e Municípios.

7. Nos termos do parágrafo único do art. 1º do referido diploma legal¹, são considerados bens e serviços comuns aqueles cujos padrões de desempenho e qualidade possam ser objetivamente definidos pelo edital, por meio de especificações usuais no mercado.

8. No caso vertente, pressupõe-se correta a aquisição dos bens pretendidos com o presente certame, o que viabiliza a adoção do pregão como modalidade licitatória e o exame dos demais aspectos jurídicos relativos ao certame proposto.

9. **Contudo, na hipótese, a Administração optou pela utilização do pregão presencial, o que não foi justificado, devendo ser apresentada justificativa para tanto.**

10. Considere-se também, no que concerne especificamente ao Sistema de Registro de Preços-SRP, que, a par da modalidade concorrência prevista no art. 15, §3º, inc. I, da Lei nº 8.666 de 1993, o art. 11 da Lei nº 10.520, de 2002² admitiu a utilização do Pregão para a efetivação do registro de preços para eventual contratação de bens e serviços comuns.

11. Importante ressaltar que o Decreto nº 7.892/2013, que regulamenta o SRP, em seu art. 3º, *caput*, fez previsão no mesmo sentido, de maneira que se pode concluir que a utilização do pregão para registro de preços de bens comuns é a modalidade licitatória compatível com a legislação pertinente.

¹ Art. 1º da Lei nº 10.520/2002: “Para aquisição de bens e serviços comuns, poderá ser adotada a licitação na modalidade de pregão, que será regida por esta Lei. **Parágrafo único.** Consideram-se bens e serviços comuns, para os fins e efeitos deste artigo, aqueles cujos padrões de desempenho e qualidade possam ser objetivamente definidos pelo edital, por meio de especificações usuais no mercado.”

² Art. 11. As compras e contratações de bens e serviços comuns, no âmbito da União, dos Estados, do Distrito Federal e dos Municípios, quando efetuadas pelo sistema de registro de preços previsto no art. 15 da Lei nº 8.666, de 21 de junho de 1993, poderão adotar a modalidade de pregão, conforme regulamento específico.

12. Por fim, o artigo 2º do Decreto nº 7.892, de 2003 enumera as situações nas quais deverá ser adotado, preferencialmente, o Sistema de Registro de Preços. Tais hipóteses não são exaustivas, dependendo a utilização de referido sistema mais do atendimento ao interesse público do que do enquadramento preciso em uma delas.

13. **A Administração Municipal acertadamente optou por realizar a contratação por Ata de Registro de Preços.**

II. DOS REQUISITOS LEGAIS PARA A REALIZAÇÃO DO PREGÃO

14. O pregão é regido pela Lei nº 10.520/2002, o Decreto nº 3.555/2000, e, subsidiariamente, a Lei nº 8.666/93.

15. Os requisitos a serem observados na fase preparatória da licitação foram estabelecidos no art. 3º da Lei nº 10.520/2002, que assim dispõe:

I - a autoridade competente justificará a necessidade de contratação e definirá o objeto do certame, as exigências de habilitação, os critérios de aceitação das propostas, as sanções por inadimplemento e as cláusulas do contrato, inclusive com fixação dos prazos para fornecimento;

II - a definição do objeto deverá ser precisa, suficiente e clara, vedadas especificações que, por excessivas, irrelevantes ou desnecessárias, limitem a competição;

III - dos autos do procedimento constarão a justificativa das definições referidas no inciso I deste artigo e os indispensáveis elementos técnicos sobre os quais estiverem apoiados, bem como o orçamento, elaborado pelo órgão ou entidade promotora da licitação, dos bens ou serviços a serem licitados; e

IV - a autoridade competente designará, dentre os servidores do órgão ou entidade promotora da licitação, o pregoeiro e respectiva equipe de apoio, cuja atribuição inclui, dentre outras, o recebimento das propostas e lances, a análise de sua aceitabilidade e sua classificação, bem como a habilitação e a adjudicação do objeto do certame ao licitante vencedor.

16. A seguir, passa-se ao cotejo entre estas exigências legais e a instrução dos autos, no intuito de verificar a regularidade jurídica do caso em exame, ou, se for o caso, apontar as providências que ainda devem ser adotadas pela Administração.

2.1. Da justificativa da contratação

17. Sobre a justificativa da necessidade da contratação, extrai-se da legislação de regência, tratar-se de ato atribuído à autoridade competente (ou, por

delegação de competência, ao ordenador de despesa ou, ainda, ao agente encarregado da contratação no âmbito da Administração)³, a quem cabe indicar os elementos técnicos fundamentais que o apoiam.

18. Nos autos, se encontram encartados a justificativa da contratação, com exposição da sua motivação e dos benefícios dela resultantes, constando no termo de referência a necessidade de contratação para suprir as necessidades da Administração Municipal, não tendo este Procurador Jurídico como analisar as questões de conveniência e necessidade, sendo de responsabilidade de quem às declarou e solicitou e de quem autorizou a sua compra.

19. **Verifica-se, ainda, a necessidade de chancela da autoridade competente à justificativa apresentada, a fim de que se possa considerar atendida a exigência normativa neste quesito, ao menos no que tange aos seus aspectos jurídico-formais.**

20. É importante lembrar que a teoria dos motivos determinantes preconiza que os atos administrativos, quando motivados, ficam vinculados aos motivos expostos, para todos os efeitos jurídicos. Até mesmo sua validade dependerá da efetiva existência dos motivos apresentados. Recomenda-se, por isso, especial cautela quanto aos seus termos, que devem ser claros, precisos e corresponder à real demanda do Município, sendo inadmissíveis especificações que não agreguem valor ao resultado da contratação, ou superiores às necessidades da municipalidade, ou, ainda, que estejam defasadas tecnológica e/ou metodologicamente.

21. A Lei nº 10.520/2002 (art. 3º, I) determina também que a autoridade competente estabeleça, de modo motivado, as exigências de habilitação/qualificação, os critérios de aceitação das propostas, as sanções por inadimplemento e as cláusulas do futuro contrato. Estes quesitos foram atendidos na minuta do edital e do contrato administrativo.

2.2. Do Termo de Referência e da definição do objeto

22. O Termo de Referência consiste em um dos atos essenciais do pregão e deve conter todos os elementos caracterizadores do objeto que se pretende licitar, como a sua descrição detalhada, o orçamento estimativo de custos. Deve propiciar a avaliação do custo pela Administração, a definição dos métodos, a estratégia de suprimento e o prazo de execução contratual.

23. Em atendimento à exigência legal, o termo de referência fora devidamente juntado aos autos deve ser chancelado pelo Prefeito Municipal, eis que ainda não há autorização para a contratação.

24. Ainda quanto ao Termo de Referência, infere-se do art. 8º, III, "a" do Decreto nº 3.555/2000 que balizará a definição do objeto do certame pela autoridade competente, exigida na Lei do Pregão (nº 10.520/2002). Nos autos, percebe-se a consonância entre o objeto detalhado pela área requisitante e aquele definido pela autoridade competente, constante da minuta de Edital.

³ Lei nº 10.520/2002, art. 3º, I; Decreto nº 3.555/2000, art. 8º, III a.

25. Para a licitude da competição, impende também que a definição do objeto, refletida no Termo de Referência, corresponda às reais necessidades do Município, evitando-se detalhes excessivos, irrelevantes ou desnecessários, capazes de conduzir à limitação da competitividade do certame. Registre-se que não incumbe à Procuradoria avaliar as especificações utilizadas, dado o seu caráter eminentemente técnico, recomendando-se à Administração que verifique o cumprimento deste requisito.

26. Convém lembrar que o art. 7º, § 4º da Lei nº 8.666/93, veda a inclusão, no objeto da licitação, de fornecimento de materiais e serviços sem previsão de quantidades. Em atenção ao preceito legal, a correta definição do objeto impõe a apresentação dos quantitativos estimados para a licitação, de forma justificada, mesmo que sucintamente.

27. Ao que tudo indica, tal requisito foi atendido.

2.3. Da pesquisa de preços e do orçamento estimado

28. A especificação clara e precisa do objeto, bem assim de todos os elementos que o caracterizam (quantidades, metodologia e tecnologia a serem empregados, critérios ambientais, etc.), possibilita a adequada pesquisa dos preços, imposta pelo nosso ordenamento jurídico.

29. A cotação de preços deve ser ampla e atualizada, de modo a refletir, efetivamente, a realidade do mercado. Para tanto, o TCU orienta que a Administração obtenha, no mínimo, três cotações válidas. Se não for possível, deve consignar a justificativa nos autos.

30. Alerta-se, porém, que o atendimento à orientação da Egrégia Corte de Contas nem sempre é suficiente para fixar um parâmetro de preços aceitável. Falhas comuns são a limitação ao universo de empresas pesquisadas e a cotação dos preços praticados no varejo, quando o volume da contratação permitiria eventual ganho de escala, com redução dos preços obtidos.

31. Assim, para evitar distorções, além de realizar pesquisa que seja adequada às características do objeto licitado e tão ampla quanto a característica do mercado recomende, é salutar que a Administração busque ampliar sua base de consulta através de outras fontes de pesquisa, tais como bases de sistemas de compras e avaliação de contratos recentes ou vigentes.

32. Observe-se que as empresas pesquisadas devem ser do ramo pertinente à contratação desejada (Acórdão nº 1.782/2010-Plenário) **e que não pode haver vínculo societário entre as empresas pesquisadas (Acórdão nº 4.561/2010-1ª Câmara).**

33. Para fins de documentação, devem ser acostados nos autos:

a) *A identificação do servidor responsável pela cotação (AC-0909-10/07-1);*

b) *A caracterização completa das empresas consultadas, com menção ao endereço e números de telefones (AC-3889-25/09-1);*

c) *Indicação dos valores praticados (AC-2602-36/10-P) de maneira fundamentada e detalhada (AC-1330-27/08-P);*

d) *Data e local de expedição dos orçamentos apresentados (AC-3889-25/09-1).*

34. Ademais, vale asseverar que a adequada pesquisa de preços é essencial para aquilatar o orçamento da contratação, sendo imprescindível para a verificar a existência de recursos suficientes para acobertá-la.

35. Serve, também, para afastar o risco de limitação ou ampliação indevida da participação no certame⁴, uma vez que o valor contratual estimado é determinante para definir se a licitação deve ser destinada exclusivamente às microempresas, empresas de pequeno porte e sociedades cooperativas.

36. **No presente caso, houve a apresentação de 03 orçamentos e declaração de que houve pesquisa na internet.**

37. **Saliento que à fl. 297 fora emitido parecer jurídico solicitando a realização de nova pesquisa de preço.**

38. **Referido parecer está datado de 04 de junho de 2019.**

39. **O processo de licitação retornou para parecer somente em data de 18 de setembro de 2019, ou seja, havia tempo hábil para uma pesquisa esmerada.**

40. **Os orçamentos juntados aos autos já estão defasados, em especial o de fl. 93/125, datado de 10 de dezembro de 2018.**

41. **Há de se ressaltar que a nova pesquisa realizada não se demonstra suficiente.**

42. **Foram anexados algumas pesquisas da internet, mas nenhuma pesquisa realizada junto ao banco de preços ou contratos com municípios vizinhos.**

43. **Friso, em especial ao ilustre Pregoeiro que irá coordenar os trabalhos na presente licitação, de que atualmente o TCU tem entendido que referido servidor também é responsável por conferir os preços dos itens que estão sendo licitados.**

44. **Aliás, toda a CPL deve participar desta conferência.**

45. **Referido entendimento fora exarado no Acórdão nº 2.318/17 do TCU, onde fixou-se o entendimento de que é de responsabilidade do pregoeiro e da autoridade que homologa o certame a conferência sobre a pesquisa de preço, ou seja, se ela realmente atende aos critérios exigidos, estando dentro do preço de mercado e se não houve sobre-preço.**

46. **Assim, entendo como não satisfeita a pesquisa de preço realizada, cabendo à CPL e à Administração Municipal decidir pelo**

⁴ Art. 18, I da LC nº 123/2006; Art. 6º do Decreto nº 6.204/2007 e art. 34 da Lei nº 11.488/2007.

prosseguimento da licitação da forma como se encontra atualmente, sob sua responsabilidade.

2.4. Das Exigências de Habilitação

47. A Lei nº 10.520/02 determina que a habilitação far-se-á com a verificação de que "o licitante está em situação regular perante a Fazenda Nacional, a Seguridade Social e o Fundo de Garantia do Tempo de Serviço - FGTS, e as Fazendas Estaduais e Municipais, quando for o caso, com a comprovação de que atende às exigências do edital quanto à habilitação jurídica e qualificações técnica e econômico-financeira".

48. Como se pode perceber da análise da minuta de edital, os requisitos estão presentes, porém faço ressalvas quanto à capacidade econômico-financeira que deve ser comprovada no presente processo licitatório e nos demais a serem realizados, visto que exigir somente a apresentação de certidão negativa de falência ou concordata, não me parece seguro para a Administração Pública, visto que a "saúde" econômica de grande parte das empresas brasileiras não encontram-se em situação invejável, recomendando-se exigir a apresentação da documentação prevista no artigo 31 da Lei 8.666/93, objetivando sempre que o contrato possa ser cumprido em seus ulteriores termos.

Dos critérios de Aceitação das Propostas

49. Outra exigência da Lei nº 10.520/2002 é que a autoridade competente defina os critérios de aceitação das propostas feitas pelos licitantes (art. 3º, I).

50. Do exame da minuta de edital, verifica-se satisfeita a recomendação tocante aos critérios de aceitação das propostas.

2.5. Da Previsão de existência de recursos orçamentários

51. A Lei nº 8.666/93, aplicável ao presente caso, estabelece que a realização de licitação depende da previsão de recursos orçamentários que assegurem o pagamento das obrigações decorrentes das aquisições e da contratação dos serviços comuns.

52. Assim, conforme se denota do processo de licitação, o parecer contábil é genérico, merecendo seja o mesmo sanado, apontando todas as exigências legais para a realização do processo licitatório, no que tange às finanças públicas.

2.6. Autorização para a abertura da licitação

53. Superadas as etapas relativas ao planejamento da contratação, como a definição do objeto e a indicação do recurso próprio para a despesa, torna-se possível ao gestor avaliar a oportunidade e a conveniência de se realizar a contratação.

54. Caso conclua por deflagrar a licitação pretendida, deve emitir a autorização para a abertura da licitação, prevista no art. 21, inciso V do Decreto nº 3.555/2000.

55. No presente caso, tal exigência foi cumprida.

2.7. Da Minuta do Edital e seus Anexos

56. Segundo o art. 21, incisos VIII e IX do Decreto nº 3.555/2000, o processo licitatório deve ser instruído com a minuta de edital e seus anexos, dentre os quais a minuta do contrato – o que foi atendido.

CONCLUSÃO

57. Ante o exposto, a proposição **está** em condições de ser aprovada, **COM AS DEVIDAS RESSALVAS, desde que observadas todas as recomendações dispostas no presente parecer**, especialmente:

- a) Que o presente processo licitatório seja numerado, nos termos do art. 38, *caput*, da Lei n. 8.666/93;
- b) Recomenda-se exigir dos licitantes a apresentação da documentação prevista no artigo 31 da Lei 8.666/93, objetivando sempre que o contrato possa ser cumprido em seus ulteriores termos;
- c) Deve ser juntado justificativa aos autos para a não utilização do pregão eletrônico no presente caso;
- d) Devem ser adequadas no edital e na minuta do contrato todas as recomendações ora apresentadas, especialmente que a contratação se dê por ata de registro de preços.
- e) Deve ser juntado aos autos parecer contábil que atenda às exigências legais;
- f) Solicito que a justificativa para a não utilização de tais critérios e métodos deverá vir por escrito aos autos, sob responsabilidade de quem as declarar;
- g) É necessário que o Ilustre Prefeito Municipal emita autorização para a realização da presente licitação;
- h) **Sugiro a realização de pesquisa de preço escoreita, conforme fundamentação retro.**

48. Registro, por fim, que a análise consignada neste parecer se ateve às questões jurídicas observadas na instrução processual e no edital, com seus anexos, nos termos do parágrafo único do art. 38 da Lei nº 8.666/93. Não se incluem no âmbito de análise da Procuradoria os elementos técnicos pertinentes ao certame, como aqueles de ordem financeira ou orçamentária, cuja exatidão deverá ser verificada pelos setores responsáveis e autoridade competente do Município.

49. **Saliento que considerando os termos da minuta do edital e do contrato a presente licitação atende aos requisitos legais, porém sugiro seja realizada cotação de preço escoreita, porém, tal incumbência é de responsabilidade da CPL e da autoridade que irá homologar a presente licitação, eis que poderão eventualmente ser responsabilizados caso haja caracterização de sobre preço nos itens licitados.**

50. Concluída a análise, encaminhem-se os autos ao setor de origem, para as providências cabíveis.

Após, à consideração superior.

Planalto/PR, 19 de setembro de 2019.

JOÃO ANDERSON KLAUCK

Procurador Jurídico – OAB/PR n. 61.323

PARA:

PREFEITURA MUNICIPAL DE PLANALTO

REFERENTE SEU ORÇAMENTO PARA TRATOR DE PNEU MF27S SEGUE PROPOSTA DE PREÇOS

QTD	CÓDIGO	DESCRIÇÃO	UNITÁRIO	TOTAL
1	022638N1	REDUZIDA COMPLETA TRA	R\$ 2.252,02	R\$ 2.252,02
1	022651P3	DECAL CONTR PROFUND	R\$ 15,75	R\$ 15,75
1	022661T1	FAROL AUXILIAR	R\$ 94,41	R\$ 94,41
1	022673N1	RESPIRO	R\$ 34,64	R\$ 34,64
1	022697S1	PEDAL DO BLOQUEIO	R\$ 105,63	R\$ 105,63
1	022706S1	COLUNA LD DO TOLDO	R\$ 626,31	R\$ 626,31
1	022707S1	ESTRUTURA LE SEGURA	R\$ 563,75	R\$ 563,75
1	022728S1	TRAVESSA ACO	R\$ 208,50	R\$ 208,50
1	022742PA	TOLDO (3317 220)	R\$ 444,51	R\$ 444,51
1	022742S1	CJTOLDO CHAPA	R\$ 1.641,22	R\$ 1.641,22
1	022749S1	SUPORTE LE ESTRUTS	R\$ 184,54	R\$ 184,54
1	022750S1	SUPORTE LD ESTRUTS	R\$ 184,54	R\$ 184,54
1	022754T2	CAIXA DE FUSIVEIS	R\$ 37,59	R\$ 37,59
1	022827T1	INDICADOR SEM FUNCAO	R\$ 28,90	R\$ 28,90
1	022836P1	CHICOTE FAROL SERVICO	R\$ 6,33	R\$ 6,33
1	022842P1	ESPACADOR ACO	R\$ 2,06	R\$ 2,06
1	022846T1	SUPORTE DO TOLDO	R\$ 60,15	R\$ 60,15
1	022847T1	TOLDO	R\$ 1.169,97	R\$ 1.169,97
1	022859N1	PORTA ENGRENAGEM	R\$ 2.142,68	R\$ 2.142,68
1	022861S1	SUPORTE	R\$ 102,23	R\$ 102,23
1	022866S1	PAINEL SUPERIOR RADIA	R\$ 57,14	R\$ 57,14
1	022870S1	PAINEL LATERAL LDRA	R\$ 35,99	R\$ 35,99
1	022883P1	SUPORTE LD PARALAMA	R\$ 297,81	R\$ 297,81
1	022884S1	SUPORTE LE	R\$ 125,57	R\$ 125,57
1	022885P2	SUPORTE LD	R\$ 93,79	R\$ 93,79
1	022886P2	EXTENSAO ACO PARAL LD	R\$ 83,14	R\$ 83,14
1	022887P2	EXTENSION ACO PARAL L	R\$ 85,06	R\$ 85,06
1	022888S1	PARALAMA LE	R\$ 461,46	R\$ 461,46
1	022889S1	PARALAMA LD	R\$ 529,08	R\$ 529,08
1	022891S1	PARALAMA LD	R\$ 382,97	R\$ 382,97
1	022892S1	PARALAMA LE (= OX116	R\$ 382,97	R\$ 382,97
1	022895S1	SUPORTE DO COMANDO	R\$ 86,16	R\$ 86,16
1	022897T1	MANGUEIRA	R\$ 85,52	R\$ 85,52
1	022898P1	TUBO	R\$ 194,22	R\$ 194,22
1	022900P1	TUBO DE SUCCAO	R\$ 49,29	R\$ 49,29
1	022946S1	TUBO DEFLETOR LD	R\$ 146,99	R\$ 146,99
1	022947S1	TUBO DEFLETOR LD	R\$ 146,99	R\$ 146,99
1	022948S1	TUBO DEFLETOR	R\$ 156,83	R\$ 156,83
1	022949S1	TUBO DEFLETOR LE	R\$ 154,95	R\$ 154,95
1	022955S1	PAINEL	R\$ 415,26	R\$ 415,26
1	022966P1	GUARNICAO	R\$ 16,11	R\$ 16,11
1	022993P1	DEFLETOR	R\$ 67,73	R\$ 67,73
1	022994P1	DEFLETOR OX10698	R\$ 88,79	R\$ 88,79
1	023008R1	ARRUELA ENCOSTO ACO	R\$ 2,02	R\$ 2,02
1	023014R1	DISCO PRESSAO ACO	R\$ 17,55	R\$ 17,55
1	023043R1	EIXO ACO DE MUDANCA	R\$ 376,94	R\$ 376,94
1	023072R1	ARRUELA LISA 76X55,5X	R\$ 19,73	R\$ 19,73
1	023123P1	MAGUEIRA BORRACHA	R\$ 17,21	R\$ 17,21
1	023210P1	CALCAO 0,2MM	R\$ 3,34	R\$ 3,34
1	023216P1	ROLAMENTO AXIAL TRANS	R\$ 16,94	R\$ 16,94
1	023219P1	ANEL TRAVA ACO	R\$ 2,31	R\$ 2,31
1	023220P1	ROLAMENTO DE AGULHAS	R\$ 50,95	R\$ 50,95
1	023221P1	ROLAMENTO AGULHAS	R\$ 68,25	R\$ 68,25
1	023230N2	EIXO 540 RPM TOMADA P	R\$ 372,20	R\$ 372,20
1	023276P1	EIXO DA POLIA TENSORA	R\$ 79,37	R\$ 79,37
1	023293T1	CABO FREIO	R\$ 67,52	R\$ 67,52
1	023332P1	MOLA HELICOIDAL	R\$ 121,99	R\$ 121,99
1	023368P1	ESPACADOR ACION FREIO	R\$ 33,91	R\$ 33,91

Especializada em Peças e Assistência para Máquinas Pesadas

Avenida Tancredo Neves, 2703 - Térreo | Planeiras Catarinenses | CEP 85.805-516 - Cascavel - Paraná
E-mail: evendas@terra.com.br | (45) 3321-6151 | CNPJ: 23.144.005/0001-93 - Insc. Est.: 907.03766-50

0466

**ENGEMATSU**

Peças e Serviços para Tratores

1	023371P1	PINO ACO ACIONAMENTO	R\$	26,19	R\$	26,19
1	023384P1	TIRANTE ALAVANCA FREI	R\$	13,69	R\$	13,69
1	023385P1	TRAVA ACO ALAVANCA FR	R\$	19,19	R\$	19,19
1	023393N1	ALAVANCA FREIO MAO AC	R\$	259,30	R\$	259,30
1	023394S1	KIT ENG	R\$	19,79	R\$	19,79
1	023402R2	ENGRENAGEM DE TRANSMI	R\$	362,11	R\$	362,11
1	023403R2	ENGRENA TRANSMIS 2=3	R\$	574,75	R\$	574,75
1	023405R1	PINHAO SATELITE	R\$	307,06	R\$	307,06
1	023406R1	ARRUELA ACO RED CX MU	R\$	12,93	R\$	12,93
1	023408R1	PINHAO 21 DENTES	R\$	429,51	R\$	429,51
1	023409R1	ENGRENAGEM	R\$	329,22	R\$	329,22
1	023410N1	EIXO SECUNDARIO TRANS	R\$	1.029,39	R\$	1.029,39
1	023411N1	CJ ENGRENAGEM TRANSMI	R\$	763,31	R\$	763,31
1	023412N1	CJ ENGRENAGEM TRANSMI	R\$	624,67	R\$	624,67
1	023414R1	GARFO DA TRANSMISSAO	R\$	561,33	R\$	561,33
1	023415R1	GARFO DA TRASMISSAO	R\$	626,39	R\$	626,39
1	023416R1	SELETOR DO EPICICLICO	R\$	119,49	R\$	119,49
1	023421R1	MOLA PRATO DA REDUZID	R\$	50,14	R\$	50,14
1	023422R1	ARRUELA	R\$	66,52	R\$	66,52
1	023424R1	GARFO ALTA/BAIXA TRAN	R\$	771,87	R\$	771,87
1	023426N1	ENGRENAGEM CXCAMBIO	R\$	761,71	R\$	761,71
1	023427N1	ENGRENAGEM	R\$	730,13	R\$	730,13
1	023475T1	BRACADEIRA ACO	R\$	30,24	R\$	30,24
1	023482T1	TUBO EJETOR DO FILTRO	R\$	204,38	R\$	204,38
1	023483R1	PINO TRAVA CX SINCR0	R\$	11,72	R\$	11,72
1	023484R1	MOLA HELIOCOIDAL	R\$	1,85	R\$	1,85
1	023486R1	LUVA DE ENGATE	R\$	472,15	R\$	472,15
1	023487R1	ANEL SINCRONIZADOR	R\$	79,79	R\$	79,79
1	023488R1	CONE USE 1685067M1	R\$	350,59	R\$	350,59
1	023490R1	CUBO SINCR3MARCHAA	R\$	516,96	R\$	516,96
1	023501P1	FIXADOR LATARIA	R\$	7,25	R\$	7,25
1	023637P1	CALCO DIFERENCIAL EIX	R\$	27,32	R\$	27,32
1	023638P1	CALCO DIFERENCIAL EIX	R\$	33,93	R\$	33,93
1	023668T1	INTERRUPTOR FAROIS AU	R\$	49,00	R\$	49,00
1	023701P1	ARRUELA DE AJUSTE	R\$	6,82	R\$	6,82
1	023702P1	PINO	R\$	14,54	R\$	14,54
1	023761P1	ACIONADOR DE MARCHA	R\$	77,03	R\$	77,03
1	023762P1	ACIONADOR MARCHA	R\$	85,06	R\$	85,06
1	023782N1	CJ ESPACADOR JCXTRA	R\$	8.712,43	R\$	8.712,43
1	023785P1	CARCACA ESPACADORA	R\$	1.502,64	R\$	1.502,64
1	023788P1	MAGUEIRA	R\$	10,99	R\$	10,99
1	023789P1	MAGUEIRA	R\$	14,36	R\$	14,36
1	023834T1	MANGUEIRA	R\$	67,46	R\$	67,46
1	023934N1	KIT BOMBA DIRECAO	R\$	2.184,52	R\$	2.184,52
1	023991T2	DISCO EMB13" ESTRIA	R\$	506,85	R\$	506,85
1	024000S1	PINO ACO CONTRAPESO	R\$	77,43	R\$	77,43
1	024003T1	TAMPA RESOLEO HIDRB	R\$	28,33	R\$	28,33
1	024114S1	CJ SD EIXO DIANTEIRO	R\$	2.566,14	R\$	2.566,14
1	024117P1	ARRUELA ACO EIXO DIAN	R\$	94,90	R\$	94,90
1	024118P1	ARRUELA ACO EIXO DIAN	R\$	94,81	R\$	94,81
1	024119P1	ANEL VEDACAO BORRACHA	R\$	5,80	R\$	5,80
1	024179P1	ANEL BORRACHA SUPORTE	R\$	7,53	R\$	7,53
1	024180P1	ANEL VEDACAO BORRACHA	R\$	6,14	R\$	6,14
1	024204P1	PINO ACO EIXO DIANTEI	R\$	202,63	R\$	202,63
1	024206P1	BUCHA ACO EIXO DIANTE	R\$	32,94	R\$	32,94
1	024207S1	PINO ACO EIXO DIANTEI	R\$	96,23	R\$	96,23
1	024209P1	BUCHA USE D3423DP1	R\$	148,16	R\$	148,16
1	024210P1	BUCHA ACO EIXO DIANTE	R\$	79,45	R\$	79,45
1	024217P1	ARRUELA ACO 2,15 MM E	R\$	22,95	R\$	22,95
1	024218P1	ARRUELA ACO 2,50MM EI	R\$	21,21	R\$	21,21
1	024229R1	FILTRO AR EXT	R\$	138,52	R\$	138,52
1	024230R1	FILTRO AR INT	R\$	56,56	R\$	56,56
1	024242P1	PINO ACO CONTRAPESO	R\$	75,14	R\$	75,14
1	024246P1	BUCHA ACO PEDAIS FREI	R\$	20,25	R\$	20,25

Especializada em Peças e Assistência para Máquinas PesadasAvenida Tancredo Neves, 2703 - Térreo | Pioneiros Catarinenses | CEP 85.805-516 - Cascavel - Paraná
E-mail: evendas@terra.com.br | (45) 3321-6151 | CNPJ: 23.144.005/0001-93 - Insc. Est.: 907.03766-50

0467



ENGEMATSU
Peças e Serviços para Tratores

1	024284S1	EIXO ACO ACELERADOR	R\$	43,35	R\$	43,35
1	024292T1	CABO ACELERADOR MAO	R\$	40,86	R\$	40,86
1	024293T1	CABO ACELERADOR PE	R\$	37,27	R\$	37,27
1	024305N1	CJ COMP TANQUE COMB	R\$	1.414,42	R\$	1.414,42
1	024319P1	MANGUEIRA SUPERIOR RA	R\$	91,80	R\$	91,80
1	024320P1	MANGUEIRA INFERIOR RA	R\$	101,07	R\$	101,07
1	024326S1	BOCAL TQ COMBUSTIVEL	R\$	105,38	R\$	105,38
1	024330T1	CABO ACO ACIONAMENTO	R\$	53,29	R\$	53,29
1	024340S1	SUPORTE ACO LETQ CO	R\$	55,35	R\$	55,35
1	024341S1	SUPORTE ACO LDTQ CO	R\$	55,35	R\$	55,35
1	024355P1	VEDADOR BORRACHA TQC	R\$	6,25	R\$	6,25
1	024375N1	TUBO ACO SIST HIDR DI	R\$	75,43	R\$	75,43
1	024386P1	MOLA ALAVANCA COMANDO	R\$	9,38	R\$	9,38
1	024389R1	ROTULA CI O HIDR DIR	R\$	122,84	R\$	122,84
1	024390R1	JG REPARO CILINDRO DI	R\$	103,71	R\$	103,71
1	024393T1	FAROL SERVICO (MILHA)	R\$	102,68	R\$	102,68
1	024394T1	SILENCIOSO SISTEMA ESC	R\$	157,23	R\$	157,23
1	024406N1	TUBO ACO SIST HIDR DI	R\$	35,12	R\$	35,12
1	024419S1	PINO CILINDRO DIRECAO	R\$	84,31	R\$	84,31
1	024422S1	PINO ACO CILINDRO DIR	R\$	97,99	R\$	97,99
1	024424P1	ESPACADOR ACO CIL DIR	R\$	12,72	R\$	12,72
1	024425P1	PINO ACO CILINDRO DIR	R\$	49,72	R\$	49,72
1	024426T1	TUBO ESCAPE	R\$	122,22	R\$	122,22
1	024432T1	SENSOR OLEO TRANSMISS	R\$	178,11	R\$	178,11
1	024433T1	CIRCUITO DO COMANDO	R\$	1.229,07	R\$	1.229,07
1	024458T1	MANGUEIRA SISTEMA HID	R\$	44,12	R\$	44,12
1	024459P1	TUBO ACO SISTEMA HIDR	R\$	264,04	R\$	264,04
1	024463P1	EIXO ACION BBA HIDR	R\$	90,96	R\$	90,96
1	024464N1	TUBO ACO SISTEMA HIDR	R\$	158,41	R\$	158,41
1	024466N1	TUBO RETORNO RADIADOR	R\$	520,02	R\$	520,02
1	024470T1	RADIADOR OLEO RETRO E	R\$	1.473,79	R\$	1.473,79
1	024475T4	COMANDO HIDRAULICO	R\$	4.181,63	R\$	4.181,63
1	024497P1	COBERTURA ACO SISTEMA	R\$	104,53	R\$	104,53
1	024500T1	MANGUEIRA	R\$	155,13	R\$	155,13
2	SAE15W40	ÓLEO LUBRIFICANTE	R\$	265,00	R\$	530,00
5	SAE68	ÓLEO HIDRAULICO	R\$	285,26	R\$	1.426,30
2	SAE90	ÓLEO LUBRIFICANTE	R\$	290,00	R\$	580,00
50	HORAS	SERVIÇOS MECANICOS GERAL	R\$	90,00	R\$	4.500,00
50	HORAS	SERVIÇO MECANICOS ESPECIALIZADOS HIDRAULICO	R\$	135,00	R\$	6.750,00
		TOTAL			R\$	67.665,32

REFERENTE 02 MOTONIVELADORA CAT 120K		INFORMAMOS:		
QTD	CÓDIGO	DESCRIÇÃO	UNITÁRIO	TOTAL
10	5T-0731	EMENDA	R\$	45,00 R\$ 450,00
4	3096942	Óleo Hidraulico	R\$	465,00 R\$ 1.860,00
4	3E9848	Óleo motor	R\$	548,00 R\$ 2.192,00
4	7X7855	Óleo transmissão	R\$	654,00 R\$ 2.616,00
4	7X7858	Óleo tanden	R\$	655,00 R\$ 2.620,00
1	0R7197	TURBINA	R\$	8.240,44 R\$ 8.240,44
3	1011530	BRONZINA	R\$	71,00 R\$ 213,00
1	1029392	VIDRO	R\$	1.429,96 R\$ 1.429,96
6	1051568	ANEL	R\$	47,26 R\$ 283,56
1	10373131	EIXO	R\$	2.859,92 R\$ 2.859,92
3	1077708	BRONZINA	R\$	74,26 R\$ 222,78
6	1077787	ANEL	R\$	47,26 R\$ 283,56
1	1077832	JUNTA	R\$	294,74 R\$ 294,74
3	1136200	JUNTA	R\$	29,36 R\$ 88,08
2	115024	POLIA	R\$	290,84 R\$ 581,68
4	1154202	JUNTA	R\$	50,94 R\$ 203,76
4	1188118	FIXADOR	R\$	69,08 R\$ 276,32
2	1192940	JUNTA	R\$	45,86 R\$ 91,72
12	1193036	ANEL	R\$	10,84 R\$ 130,08
6	1193061	LUVA	R\$	17,60 R\$ 105,60
1	1240395	INDICADOR	R\$	1.055,16 R\$ 1.055,16

Especializada em Peças e Assistência para Máquinas Pesadas

Avenida Tancredo Neves, 2703 - Térreo | Pioneiros Catarinenses | CEP 85.805-516 - Cascavel - Paraná
E-mail: evendas@terra.com.br | (45) 3321-6151 | CNPJ: 23.144.005/0001-93 - Insc. Est.: 907.03766-50

0468

**ENGEMATSU**

Peças e Serviços para Tratores

1	1262728	CONE	R\$	359,50	R\$	359,50
1	1265869	VALVULA	R\$	72,76	R\$	72,76
4	1303595	PINO	R\$	338,46	R\$	1.353,84
2	1313737	SOQUETE	R\$	273,08	R\$	546,16
1	1345276	EIXO	R\$	1.869,20	R\$	1.869,20
6	1360819	VALVULA	R\$	157,34	R\$	944,04
2	1473309	PONTA	R\$	5.089,68	R\$	10.179,36
1	1554652	SOLENOIDE	R\$	1.520,06	R\$	1.520,06
2	1561871	ROLAMENTO	R\$	41,58	R\$	83,16
1	1593141	BOMBA	R\$	3.029,58	R\$	3.029,58
6	1614280	VALVULA	R\$	85,08	R\$	510,48
6	1672186	RETENTOR	R\$	5,16	R\$	30,96
4	1672190	RETENTOR	R\$	26,82	R\$	107,28
3	1672195	RETENTOR	R\$	4,82	R\$	14,46
2	1672294	RETENTOR	R\$	6,02	R\$	12,04
3	1672300	RETENTOR	R\$	6,20	R\$	18,60
3	1672304	RETENTOR	R\$	10,78	R\$	32,34
1	1803833	VOLTIMETRO	R\$	80,00	R\$	80,00
3	1861525	VALVULA	R\$	2.956,86	R\$	8.870,58
4	1H7339	ANEL	R\$	1,06	R\$	4,24
2	1M3003	RETENTOR	R\$	13,72	R\$	27,44
4	1M3780	MANCAL	R\$	48,48	R\$	193,92
1	1P2636	CAPA	R\$	86,42	R\$	86,42
1	1P2662	CONE	R\$	158,92	R\$	158,92
1	153184	CONE	R\$	662,06	R\$	662,06
4	157057	JUNTA	R\$	0,92	R\$	3,68
5	1U3202	PONTA	R\$	43,10	R\$	215,50
1	2165586	MANCAL	R\$	58,08	R\$	58,08
4	2192434	ANEL	R\$	254,16	R\$	1.016,64
1	2223910	RETENTOR	R\$	174,16	R\$	174,16
2	2268202	RETENTOR	R\$	13,94	R\$	27,88
3	2299382	RETENTOR	R\$	14,94	R\$	44,82
3	2313539	RETENTOR	R\$	17,76	R\$	53,28
4	2360737	CILINDRO	R\$	545,32	R\$	2.181,28
4	2457339	RETENTOR	R\$	73,90	R\$	295,60
4	2674743	COLMEIA	R\$	2.539,26	R\$	10.157,04
4	2824351	RETENTOR	R\$	145,42	R\$	581,68
4	2D9454	CAPA	R\$	353,86	R\$	1.415,44
2	2G7387	MANCAL	R\$	83,40	R\$	166,80
2	2G7388	MANCAL	R\$	84,32	R\$	168,64
3	2G8631	MANCAL	R\$	45,20	R\$	135,60
4	2G8741	ANEL	R\$	17,28	R\$	69,12
4	2G8777	RETENTOR	R\$	43,62	R\$	174,48
3	2H4145	ANEL	R\$	1,06	R\$	3,18
3	2J8163	ANEL	R\$	1,72	R\$	5,16
10	2M9780	ANEL	R\$	0,24	R\$	2,40
1	2N2138	CAPA	R\$	183,94	R\$	183,94
4	2W7212	JUNTA	R\$	0,76	R\$	3,04
3	2W7566	MANCAL	R\$	46,64	R\$	139,92
3	2W8085	ENGRENAGEM	R\$	708,46	R\$	2.125,38
3	2W8087	EIXO	R\$	529,90	R\$	1.589,70
3	2W8090	EIXO	R\$	500,36	R\$	1.501,08
4	300060	CAPA	R\$	208,40	R\$	833,60
4	300061	CONE	R\$	313,84	R\$	1.255,36
1	366775	CORREIA	R\$	40,78	R\$	40,78
1	3E7855	INDUZIDO	R\$	1.575,38	R\$	1.575,38
26	3F5108	PARAFUSO	R\$	2,70	R\$	70,20
3	3G0361	JUNTA	R\$	1,82	R\$	5,46
10	3I1907	ANEL	R\$	1,18	R\$	11,80
10	4F7391	ANEL	R\$	0,48	R\$	4,80
3	4H9105	ANEL	R\$	1,30	R\$	3,90
10	4J5477	RETENTOR	R\$	0,54	R\$	5,40
10	4J5733	ANEL	R\$	0,26	R\$	2,60
3	4J9224	ANEL	R\$	2,44	R\$	7,32

Especializada em Peças e Assistência para Máquinas PesadasAvenida Tancredo Neves, 2703 - Térreo | Pioneiros Catarinenses | CEP 85.805-516 - Cascavel - Paraná
E-mail: evendas@terra.com.br | (45) 3321-6151 | CNPJ: 23.144.005/0001-93 - Insc. Est.: 907.03766-50



ENGEMATSU

Peças e Serviços para Tratores

3	4J9225	ANEL	R\$	1,84	R\$	5,52
26	4K0367	PORCA	R\$	1,26	R\$	32,76
10	4K1388	ANEL	R\$	0,24	R\$	2,40
2	4K7463	RETENTOR	R\$	13,72	R\$	27,44
1	4K8659	MANCAL	R\$	286,00	R\$	286,00
2	4L9822	RETENTOR	R\$	18,18	R\$	36,36
2	4W1203	CAPA	R\$	26,34	R\$	52,68
2	4W1204	CONE	R\$	59,40	R\$	118,80
2	4W7592	JUNTA	R\$	10,86	R\$	21,72
4	5D9558	BORDA CORTANTE	R\$	1.816,22	R\$	7.264,88
10	5H8848	ANEL	R\$	0,80	R\$	8,00
10	5J1086	ANEL	R\$	16,10	R\$	161,00
10	5K2595	RETENTOR	R\$	47,46	R\$	474,60
10	5K5288	RETENTOR	R\$	143,14	R\$	1.431,40
4	5L2030	CONE	R\$	622,12	R\$	2.488,48
4	5L2031	CAPA	R\$	174,34	R\$	697,36
4	5P2545	RETENTOR	R\$	16,40	R\$	65,60
8	5P8842	RETENTOR	R\$	6,06	R\$	48,48
2	5P8890	RETENTOR	R\$	65,82	R\$	131,64
4	5T0735	CORRENTE	R\$	2.154,26	R\$	8.617,04
4	5T2925	TIRA	R\$	114,52	R\$	458,08
3	5Y0767	CRUZETA	R\$	181,78	R\$	545,34
2	6F2956	CAPA	R\$	161,54	R\$	323,08
6	6G4524	TIRA	R\$	46,82	R\$	280,92
20	6I8912	DISCO	R\$	52,88	R\$	1.057,60
3	6J5731	ANEL	R\$	2,38	R\$	7,14
4	6K4191	SUPORTE	R\$	224,50	R\$	898,00
2	6K8329	CONE	R\$	358,50	R\$	717,00
4	6T0840	ANEL	R\$	45,84	R\$	183,36
2	6V8082	RETENTOR	R\$	157,54	R\$	315,08
10	6Y5230	DENTE	R\$	40,32	R\$	403,20
7	6Y7955	DISCO	R\$	118,96	R\$	832,72
4	6Y9960	AMORTECEDOR	R\$	128,52	R\$	514,08
2	7C1152	JUNTA	R\$	21,30	R\$	42,60
2	7C1160	JUNTA	R\$	13,26	R\$	26,52
3	7C3693	SILENCIOSO	R\$	1.785,00	R\$	5.355,00
10	7C4273	MOLA	R\$	24,98	R\$	249,80
6	7C5232	ANEL	R\$	65,36	R\$	392,16
6	7C6208	CAMISA	R\$	138,14	R\$	828,84
3	7C7431	JUNTA	R\$	6,18	R\$	18,54
2	7D8436	ANEL	R\$	14,52	R\$	29,04
2	7D8636	CONE	R\$	348,50	R\$	697,00
2	7D8637	CAPA	R\$	134,80	R\$	269,60
6	7E5786	ANEL	R\$	48,02	R\$	288,12
1	7E8925	POLIA	R\$	347,48	R\$	347,48
4	7E8926	REPARO	R\$	472,62	R\$	1.890,48
4	7E9506	TUBO	R\$	121,18	R\$	484,72
4	7E9817	JUNTA	R\$	12,46	R\$	49,84
4	7J6833	RETENTOR	R\$	16,96	R\$	67,84
1	7N0718	INTERRUPTOR	R\$	133,92	R\$	133,92
2	7S4571	ANEL	R\$	45,00	R\$	90,00
4	7W2398	JUNTA	R\$	0,88	R\$	3,52
1	7W6552	JUNTA	R\$	47,24	R\$	47,24
6	7W9415	BRONZINA	R\$	76,10	R\$	456,60
1	7W9930	MANCAL	R\$	29,48	R\$	29,48
1	8C3091	ANEL	R\$	17,58	R\$	17,58
2	8D8795	ANE	R\$	31,08	R\$	62,16
8	8D9718	DISCO	R\$	269,02	R\$	2.152,16
1	8D9738	RETENTOR	R\$	67,86	R\$	67,86
1	8D9909	ROLAMENTO	R\$	952,64	R\$	952,64
3	8E5742	ANEL	R\$	26,18	R\$	78,54
5	8E6208	PINO	R\$	7,20	R\$	36,00
5	8E6209	FIXADOR	R\$	6,78	R\$	33,90
1	8T4750	RETENTOR	R\$	38,78	R\$	38,78

Especializada em Peças e Assistência para Máquinas Pesadas

Avenida Tancredo Neves, 2703 - Térreo | Pioneiros Catarinenses | CEP 85.805-516 - Cascavel - Paraná
E-mail: evendas@terra.com.br | (45) 3321-6151 | CNPJ: 23.144.005/0001-93 - Insc. Est.: 907.03766-50

0470



ENGEMATSU
Peças e Serviços para Tratores

4	8W5293	PINO	R\$	107,12	R\$	428,48
2	8W6473	MANCAL	R\$	90,72	R\$	181,44
1	8W6476	PINO	R\$	117,58	R\$	117,58
2	8W8289	RODA	R\$	1.689,30	R\$	3.378,60
1	8X2228	VIDRO	R\$	1.817,74	R\$	1.817,74
4	8X4741	INSERTO	R\$	52,10	R\$	208,40
3	9F1399	ANEL	R\$	2,76	R\$	8,28
1	9G7641	CHAVE	R\$	141,74	R\$	141,74
3	9H6454	JUNTA	R\$	2,82	R\$	8,46
1	9L2526	CORREIA	R\$	53,32	R\$	53,32
4	9M2092	ANEL	R\$	2,18	R\$	8,72
1	9N4158	ENGRENAGEM	R\$	2.678,14	R\$	2.678,14
1	9N4161	ENGRENAGEM	R\$	6.291,82	R\$	6.291,82
1	9N4162	ENGRENAGEM	R\$	5.174,52	R\$	5.174,52
2	9P0356	CRUZETA	R\$	203,78	R\$	407,56
4	9W7209	RETENTOR	R\$	105,96	R\$	423,84
2	9W9920	AMORTECEDOR	R\$	119,52	R\$	239,04
1	9X1439	FAROL	R\$	82,04	R\$	82,04
1	9X4282	INDICADOR	R\$	230,24	R\$	230,24
1	9X4284	INDICADOR	R\$	230,24	R\$	230,24
1	9X4825	ESCOVAS	R\$	126,04	R\$	126,04
1	9Y0081	VARETA	R\$	216,00	R\$	216,00
10	9Y8848	GUIA	R\$	13,80	R\$	138,00
20	5P8356	ANEL	R\$	0,24	R\$	4,80
20	5P8245	ARRUELA	R\$	1,06	R\$	21,20
8	7K6128	ARRUELA	R\$	4,86	R\$	38,88
8	8T4223	ARRUELA	R\$	1,06	R\$	8,48
5	2G8631	BUCHA	R\$	45,20	R\$	226,00
8	5K0984	BUCHA	R\$	85,40	R\$	683,20
10	8W6483	BUCHA	R\$	90,72	R\$	907,20
5	4K8659	BUCHA	R\$	286,00	R\$	1.430,00
10	2G3221	CALÇO	R\$	3,10	R\$	31,00
24	5D6644	CALÇO	R\$	2,82	R\$	67,68
5	2G4011	COLAR	R\$	161,02	R\$	805,10
5	4P4456	COTOVELO	R\$	87,26	R\$	436,30
7	8J5299	DENTE	R\$	302,96	R\$	2.120,72
5	8D9688	ESPAÇADOR	R\$	179,86	R\$	899,30
5	6K4187	CALÇOS	R\$	36,34	R\$	181,70
5	8D9689	CALÇOS	R\$	84,34	R\$	421,70
5	8D9909	ROALENTO	R\$	952,64	R\$	4.763,20
5	6K4185	LUVA	R\$	102,94	R\$	514,70
3	8W0751	MANCAL	R\$	2.666,02	R\$	7.998,06
6	DR8682	INJETOR	R\$	8.547,98	R\$	51.287,88
20	6H1717	PARAFUSO	R\$	0,90	R\$	18,00
20	9X8881	PARAFUSO	R\$	2,40	R\$	48,00
20	9X8883	PARAFUSO	R\$	2,38	R\$	47,60
10	5P2566	PARAFUSO	R\$	1,00	R\$	10,00
8	1243240	PINO	R\$	499,38	R\$	3.995,04
9	2G6157	PINO	R\$	329,20	R\$	2.962,80
10	8W1749	PLACA	R\$	13,58	R\$	135,80
5	4P4445	PONTEIRA	R\$	145,42	R\$	727,10
7	KIT	REPARO	R\$	320,00	R\$	2.240,00
12	4K7663	RETENTOR	R\$	13,72	R\$	164,64
3	5P8843	RETENTOR	R\$	6,06	R\$	18,18
12	6K4186	RETENTOR	R\$	75,08	R\$	900,96
10	7K9204	RETENTOR	R\$	7,28	R\$	72,80
12	6E3414	RETENTOR	R\$	7,28	R\$	87,36
6	7D9506	SAÍDA	R\$	121,18	R\$	727,08
3	8W1750	SUPORTE	R\$	2.617,56	R\$	7.852,68
12	5T8366	TIRA DE BRONZE	R\$	66,24	R\$	794,88
15	5T8367	TIRA DE BRONZE	R\$	97,44	R\$	1.461,60
50	HORAS	SERVIÇOS MECANICOS GERAL	R\$	90,00	R\$	4.500,00
50	HORAS	SERVIÇO MECANICOS ESPECIALIZADOS HIDRAULICO	R\$	135,00	R\$	6.750,00
50	HORAS	SERVIÇOS MECANICOS ESPECIALIZADOS EM TRANSMISSÃO	R\$	140,00	R\$	7.000,00

Especializada em Peças e Assistência para Máquinas Pesadas

Avenida Tancredo Neves, 2703 - Térreo | Pioneiros Catarinenses | CEP 85.805-516 - Cascavel - Paraná
E-mail: evendas@terra.com.br | (45) 3321-6151 | CNPJ: 23.144.005/0001-93 - Insc. Est.: 907.03766-50

0471



ENGEMATSU

Peças e Serviços para Tratores

TOTAL

R\$ 262.873,46

REFERENTE MOTONIVELADORA NEWHOLLAND RG140B INFORMAMOS:

QTD	CÓDIGO	DESCRIÇÃO	UNITÁRIO	TOTAL
12	73125480	SAPATA		
12	73125481	SAPATA	R\$ 145,00	R\$ 1.740,00
12	73125517	GUIA DO CIRCULO	R\$ 145,00	R\$ 1.740,00
120	73125483	PARAFUSO	R\$ 850,00	R\$ 10.200,00
12	73125484	CHAPA	R\$ 2,30	R\$ 275,00
12	73125482	CHAPA	R\$ 144,00	R\$ 1.728,00
12	75239620	CHAPA	R\$ 143,00	R\$ 1.716,00
12	75239622	CHAPA	R\$ 130,00	R\$ 1.560,00
12	75239624	GUIA	R\$ 130,00	R\$ 1.560,00
1	KIT	CALÇO DE AJUSTES	R\$ 175,00	R\$ 2.100,00
4	75237123	EIXO TRAZEIRO	R\$ 120,00	R\$ 120,00
6	70683926	ROLAMENTO	R\$ 750,00	R\$ 3.000,00
6	73133298	ROLAMENTO	R\$ 145,00	R\$ 870,00
6	73129486	ROLAMENTO	R\$ 120,00	R\$ 720,00
4	75239787	TAMPA	R\$ 132,00	R\$ 792,00
4	70683928	ROLAMENTO	R\$ 1.287,59	R\$ 5.150,36
4	70684817	ROLAMENTO	R\$ 221,45	R\$ 885,80
4	73148957	ESPAÇADOR	R\$ 147,00	R\$ 588,00
6	75213805	LUVA	R\$ 35,25	R\$ 141,00
6	KIT	CALÇOS	R\$ 34,26	R\$ 205,56
4	70653828	ANEL	R\$ 18,68	R\$ 112,08
5	73149202	CRUZETA	R\$ 5,68	R\$ 22,72
6	73064718	EMBREGEM	R\$ 241,56	R\$ 1.207,80
6	73064717	MOLA	R\$ 397,85	R\$ 2.387,10
6	73064716	RETENTOR	R\$ 65,64	R\$ 393,84
4	73064715	ENGRENAGEM	R\$ 45,26	R\$ 271,56
4	75204306	VÁLVULA	R\$ 1.252,36	R\$ 5.009,44
4	75285706	PRATO	R\$ 220,12	R\$ 880,48
12	87625355	ANEL	R\$ 15,26	R\$ 61,04
12	87625356	ANEL	R\$ 45,26	R\$ 543,12
4	87625357	ANEL	R\$ 45,00	R\$ 540,00
40	87625345	DISCO FREIO	R\$ 118,00	R\$ 472,00
40	87625346	DISCO FREIO	R\$ 197,56	R\$ 7.902,40
4	73125501	EIXO GIRO	R\$ 189,52	R\$ 7.580,80
6	87715377	PASTILHA DE FREIO	R\$ 750,00	R\$ 3.000,00
4	87625367	RETENTOR	R\$ 562,31	R\$ 3.373,86
3	73166453	SILENCIOSO	R\$ 745,26	R\$ 2.981,04
6	KITS	REPARO VALVULAS	R\$ 3.264,18	R\$ 9.792,54
3	75254545	CAB FILTER	R\$ 135,09	R\$ 810,54
3	84350712	CAB FILTER	R\$ 374,25	R\$ 1.122,75
3	87574040	HEATER HOSE	R\$ 148,29	R\$ 444,87
3	84304778	HOSE ASSY.	R\$ 49,60	R\$ 148,80
3	47666211	HOSE	R\$ 652,31	R\$ 1.956,93
3	87756511	FLEXIBLE HOSE	R\$ 198,00	R\$ 594,00
4	JG	BORRACHAS DE PORTA	R\$ 541,00	R\$ 1.623,00
3	84304776	HOSE ASSY.	R\$ 470,00	R\$ 1.880,00
3	84304777	HOSE ASSY.	R\$ 458,19	R\$ 1.374,57
3	R55242	HEATER HOSE	R\$ 478,12	R\$ 1.434,36
3	75320965	HEATER HOSE	R\$ 244,00	R\$ 732,00
6	214-1410	HOSE CLAMP	R\$ 14,00	R\$ 42,00
2	84304860	CLAMP	R\$ 7,00	R\$ 42,00
2	84304854	AIR DUCT	R\$ 12,36	R\$ 24,72
6	10902631	BOLT	R\$ 278,59	R\$ 557,18
6	86517328	LOCK WASHER	R\$ 9,58	R\$ 57,48
2	84310907	TUBE	R\$ 0,98	R\$ 5,88
4	86625032	HOSE CLAMP	R\$ 85,26	R\$ 170,52
2	84304856	AIR DUCT	R\$ 15,42	R\$ 61,68
4	84336219	CABO	R\$ 325,14	R\$ 650,28
2	84178155	ANEL	R\$ 128,97	R\$ 515,88
1	47710307	MANGA	R\$ 23,65	R\$ 47,30
2	75321576	ISOLADOR	R\$ 479,24	R\$ 479,24
4	87363102	CONECTOR	R\$ 27,75	R\$ 55,50
			R\$ 85,00	R\$ 340,00

Especializada em Peças e Assistência para Máquinas Pesadas

Avenida Tancredo Neves, 2703 - Térreo | Pioneiros Catarinenses | CEP 85.805-516 - Cascavel - Paraná
E-mail: evendas@terra.com.br | (45) 3321-6151 | CNPJ: 23.144.005/0001-93 - Insc. Est.: 907.03766-50

0472



ENGEMATSU

Peças e Serviços para Tratores

4	75325647	RESERVATORIO			
4	75313577	SENSOR	R\$	354,28	R\$ 1.417,12
4	47710304	MANGA	R\$	75,89	R\$ 303,56
4	84182246	JUNTA	R\$	457,59	R\$ 1.830,36
4	84198991	JUNTA	R\$	65,28	R\$ 261,12
30	86511842	PARAFUSO	R\$	85,00	R\$ 340,00
4	14463780	ANEL	R\$	1,89	R\$ 56,70
4	73164453	ESCAPAMENTO	R\$	8,35	R\$ 33,40
4	A167896	ABRACADEIRA	R\$	1.495,26	R\$ 5.981,04
4	75324072	CURVA	R\$	45,00	R\$ 180,00
4	75287946	JUNTA	R\$	785,29	R\$ 3.141,16
4	75208188	ANEL	R\$	145,23	R\$ 580,92
4	75312697	JUNTA CARTER	R\$	12,00	R\$ 48,00
4	75288011	RETENTOR	R\$	354,28	R\$ 1.417,12
4	75287865	ABRACADEIRA	R\$	165,23	R\$ 660,92
4	75312737	JUNTA	R\$	95,17	R\$ 380,68
4	75312745	BOMBA	R\$	3,52	R\$ 14,08
4	75287944	VALVULA	R\$	725,36	R\$ 2.901,44
4	75287937	MOLA	R\$	65,29	R\$ 261,16
4	75311639	JUNTA	R\$	18,26	R\$ 73,04
4	75208357	JUNTA	R\$	42,00	R\$ 168,00
4	75310729	CORREIA	R\$	12,36	R\$ 49,44
6	73125849	ROLAMENTO ACELERADOR	R\$	109,54	R\$ 438,16
4	75222095	EIXO	R\$	12,36	R\$ 49,44
3	70686384	PINO ESFERA	R\$	34,00	R\$ 136,00
6	70638732	PINO	R\$	35,00	R\$ 105,00
6	87421807	PINO	R\$	66,28	R\$ 397,68
4	87519452	FILTRO	R\$	35,26	R\$ 211,56
4	73125853	FILTRO HIDRAULICO	R\$	325,26	R\$ 1.301,04
4	SAE15W40	ÓLEO DO MOTOR	R\$	45,29	R\$ 181,16
4	75248729	FILTRO DE AR	R\$	375,00	R\$ 1.500,00
4	75248730	FILTRO DE AR	R\$	45,00	R\$ 180,00
4	70686384	ARTICULAÇÃO	R\$	166,00	R\$ 664,00
4	73163927	TIRANTE	R\$	45,87	R\$ 183,48
4	75312983	FILTRO DIESEL	R\$	145,29	R\$ 581,16
4	75327649	FILTRO AGUA	R\$	98,56	R\$ 394,24
4	75312746	FILTRO ÓLEO DO MOTOR	R\$	45,00	R\$ 180,00
50	HORAS	SERVIÇOS MECANICOS GERAL	R\$	78,29	R\$ 313,16
50	HORAS	SERVIÇO MECANICOS ESPECIALIZADOS HIDRAULICO	R\$ 90,00		R\$ 4.500,00
50	HORAS	SERVIÇOS MECANICOS ESPECIALIZADOS EM TRANSMISSÃO	R\$	135,00	R\$ 6.750,00
		TOTAL	R\$	140,00	R\$ 7.000,00
					R\$ 141.986,08

REFERENTE SEU ORÇAMENTO PARA RETROESCAVADEIRA JCB 3C SEGUE PROPOSTA DE PREÇOS

QTD	CÓDIGO	DESCRIÇÃO	UNITÁRIO	TOTAL
8	ANEL 813/50012		R\$ 40,00	R\$ 320,00
8	ANEL 813/50026		R\$ 35,00	R\$ 280,00
8	ANEL 826/10467		R\$ 65,00	R\$ 520,00
8	ANEL 828/00196		R\$ 45,00	R\$ 360,00
10	Arruelas de calço. 823/00470		R\$ 23,52	R\$ 235,20
2	Bomba 20/925552		R\$ 2.850,00	R\$ 5.700,00
2	Bucha 1208/0015		R\$ 150,00	R\$ 300,00
2	Bucha 1208/0022		R\$ 200,00	R\$ 400,00
2	Bucha 809/00102		R\$ 65,00	R\$ 130,00
2	Bucha 809/00192		R\$ 77,00	R\$ 154,00
2	Bucha 911/12400		R\$ 202,00	R\$ 404,00
2	Caixa de Planetária. 450/10205		R\$ 2.330,00	R\$ 4.660,00
2	Cardan 914/86200		R\$ 1.230,00	R\$ 2.460,00
2	COROA 450/10205		R\$ 2.330,00	R\$ 4.660,00
6	Correia do motor 02/103600		R\$ 145,00	R\$ 870,00
8	Coxim 123/03138		R\$ 450,00	R\$ 3.600,00
8	Cruzeta 914/86202		R\$ 192,00	R\$ 1.536,00
18	Dente da lamina. 531/03205		R\$ 85,00	R\$ 1.530,00
4	Dente de canto 531/03208		R\$ 140,00	R\$ 560,00
4	Dente de canto 531/03209		R\$ 140,00	R\$ 560,00
10	Disco 331/16516		R\$ 75,00	R\$ 750,00

Especializada em Peças e Assistência para Máquinas Pesadas

Avenida Tancredo Neves, 2703 - Térreo | Pioneiros Catarinenses | CEP 85.805-516 - Cascavel - Paraná
E-mail: evendas@terra.com.br | (45) 3321-6151 | CNPJ: 23.144.005/0001-93 - Insc. Est.: 907.03766-50

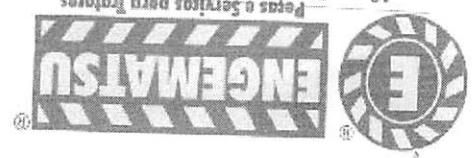

Pecas e Servicos para Motores

QTD	CODIGO	DESCRICO	UNITARIO	TOTAL
10	331/16517	Disco 331/16517	R\$	1.260,00
2	459/50431	Eixo 459/50431	R\$	1.100,00
2	821/00296	Encosto 821/00296	R\$	720,00
6	450/10206	ENGRANAGEM 450/10206	R\$	3.800,00
6	450/10206	Engrenagem planetaria, 450/10206	R\$	150,00
5	32/925682	Filtro 32/925682	R\$	2.280,00
5	32/925683	Filtro 32/925683	R\$	2.280,00
5	320/07155	Filtro 320/07155	R\$	1.400,00
5	581/18076	Filtro 581/18076	R\$	725,00
4	914/6203	Flange 914/6203	R\$	425,00
4	339/01027	Helice do motor 339/01027	R\$	4.400,00
4		KIT PINO/BUCHA DIANTEIRO	R\$	1.704,00
4		KIT PINO/BUCHA TRASEIRO	R\$	1.704,00
1		Lamina da concha dianteira, 993/35700	R\$	15.400,00
1		Lamina da concha traseltra, 331/49472	R\$	23.200,00
4		Pino da concha dianteira, 811/80001	R\$	2.200,00
4		Pino das cagambas, 911/12400	R\$	1.500,00
10		Pino trava, 826/00512	R\$	280,00
4		Pino, 811/50578	R\$	800,00
2		PLACA 458/20285	R\$	160,00
5		Reparo 813/00425	R\$	440,00
5		Reparo 826/01182	R\$	250,00
5		Reparo 911/00003	R\$	600,00
5		Reparo 911/00103	R\$	600,00
5		Reparo 911/00110	R\$	600,00
5		Reparo 911/00145	R\$	600,00
5		Reparo 911/00147	R\$	600,00
5		Reparo 911/00156	R\$	600,00
5		Reparo 911/10151	R\$	600,00
5		Reparo 991/00163	R\$	600,00
2		Retentor 904/50023	R\$	600,00
2		Retentor 904/50033	R\$	600,00
2		Retentor 904/50040	R\$	220,00
2		RETENTOR 904/50047	R\$	300,00
2		RETENTOR 904/50047	R\$	270,00
2		Retentor 907/08300	R\$	290,00
2		Retentor 907/09100	R\$	1.070,00
2		Retentor 907/09200	R\$	724,00
2		Retentor 907/52200	R\$	724,00
2		Retentor 916/10012	R\$	700,00
2		Retentor 917/50200	R\$	1.184,00
2		Terminal 126/02253	R\$	210,00
4		Vedador 2240	R\$	1.184,00
50		HORAS SERVIÇOS MECANICOS GERAL	R\$	4.500,00
50		HORAS SERVIÇO MECANICOS ESPECIALIZADOS HIDRAULICO	R\$	6.750,00
50		HORAS SERVIÇOS MECANICOS ESPECIALIZADOS EM TRANSMISSAO	R\$	7.000,00
	TOTAL		R\$	127.530,20

REFERENTE SEU ORÇAMENTO PARA RETROSCAVADORA NEWHOLLAND LB90 SEQUE. PROPOSTA DE PREÇOS

QTD	CODIGO	DESCRICO	UNITARIO	TOTAL
1	75287966	JUNTA DA TAMPA CABECOTE	R\$	25,32
1	75208372	TAMPA DO MOTOR	R\$	85,05
2	79104494	TAMPA DO TANQUE COMBUSTIVEL	R\$	85,05
3	85821324	CABO ACELERADOR	R\$	281,96
4	71101596	FILTRO AR EXTERNO	R\$	667,80
4	71101595	FILTRO AR INTERNO	R\$	784,40
2	1903525	TUBO INJETOR	R\$	402,80
2	1903524	TUBO INJETOR	R\$	141,38
2	1903523	TUBO INJETOR	R\$	139,36
2	1903522	TUBO INJETOR	R\$	140,70
2	1903521	TUBO INJETOR	R\$	139,36
4	3905375	TUBO FILTRO COMBUSTIVEL	R\$	483,00

Especializada em Peças e Assistência para Máquinas Pesadas

Avenda Tancredo Neves, 2703 - Térreo | Pioneiros Cotritenses | CEP 85.805-516 - Cascavel - Paraná
 E-mail: evendas@terra.com.br | (45) 3321-6151 | CNPJ: 23.144.005/0001-93 - Insc. Est.: 907.03766-50

0774



ENGEMATSU

Peças e Serviços para Tratores

2	75287974	JUNTA DO COLETOR			
3	275967A1	TUBO SAIDA DO ESCAPE	R\$	13,72	R\$ 27,44
3	75262043	SILENCIOSO MOTOR	R\$	98,80	R\$ 296,40
3	A170467	ABRAÇADEIRA DO ESCAPE	R\$	366,09	R\$ 1.098,27
8	117846A1	COXIM SUPORTE MOTOR	R\$	63,30	R\$ 189,90
3	9968312	RETENTOR TRANSMISSÃO	R\$	55,12	R\$ 440,96
3	9968359	FILTRO TELA TRANSMISSÃO	R\$	37,44	R\$ 112,32
2	9968311	BOMBA TORQUE	R\$	64,79	R\$ 194,37
4	85817004	FILTRO OLEO TRANSMISSÃO	R\$	860,72	R\$ 1.721,44
21	9968291	ANEL TRAVA	R\$	73,85	R\$ 295,40
4	9968357	RETENTOR FLANGE TRANSMISSÃO	R\$	35,53	R\$ 746,13
4	9968360	ANEL FILTRO CONVERSOR	R\$	29,54	R\$ 118,16
8	9968410	CRUZETA CARDÃO TRANSMISSÃO	R\$	5,20	R\$ 20,80
4	9968010	BUCHA EIXO DIANTEIRO	R\$	120,18	R\$ 961,44
4	9968007	BUCHA EIXO DIANTEIRO	R\$	66,56	R\$ 266,24
4	9967992	BUCHA EIXO DIANTEIRO	R\$	88,62	R\$ 354,48
4	9967993	ESPAÇADOR EIXO DIANTEIRO	R\$	71,02	R\$ 284,08
4	9967994	RETENTOR EIXO DIANTEIRO	R\$	71,02	R\$ 284,08
4	85805704	TAMPA EIXO DIANTEIRO	R\$	47,48	R\$ 189,92
2	85805980	FLANGE SUPERIOR EIXO DIANTEIRO	R\$	26,38	R\$ 105,52
2	85805983	FLANGE INFERIOR EIXO DIANTEIRO	R\$	133,56	R\$ 267,12
4	85805974	BARRA DIREÇÃO	R\$	144,15	R\$ 288,32
4	85805975	JUNTA ESFERICA DIREÇÃO	R\$	398,79	R\$ 1.595,16
6	85805977	TERMINAL DIREÇÃO	R\$	145,60	R\$ 582,40
4	85806002	ROLAMENTO CUBO DIANTEIRO	R\$	170,10	R\$ 1.020,60
2	85806003	CUBO DIANTEIRO	R\$	273,48	R\$ 1.093,92
10	9968070	PRISIONEIRO CUBO	R\$	640,64	R\$ 1.281,28
10	9968071	PORCA RODA DIANTEIRA	R\$	15,90	R\$ 159,00
2	9968049	FLANGE EIXO DIANTEIRO	R\$	11,66	R\$ 116,60
10	9967734	ARRUELA ENCOSTO	R\$	425,17	R\$ 850,34
1	85805997	EIXO DIANTEIRO	R\$	22,99	R\$ 229,90
10	85805999	ARRUELA EIXO DIANTEIRO	R\$	538,72	R\$ 538,72
4	85827067	RETENTOR CUBO RODA	R\$	20,90	R\$ 209,00
4	85805711	ANEL CUBO RODA	R\$	276,15	R\$ 1.104,60
4	83417133	ANEL PLANETARIA	R\$	5,23	R\$ 20,92
10	83955490	PARAFUSO EIXO TRASEIRO	R\$	8,93	R\$ 35,72
6	81874478	DISCO FREIO	R\$	11,66	R\$ 116,60
6	81874462	PISTÃO FREIO	R\$	770,15	R\$ 4.620,90
6	81875252	ANEL PISTÃO FREIO	R\$	273,00	R\$ 1.638,00
6	81875253	ANEL PISTÃO FREIO	R\$	17,85	R\$ 107,10
10	81846884	PARAFUSO EIXO TRASEIRO	R\$	7,35	R\$ 44,10
10	83989915	ARRUELA SATELITE	R\$	23,21	R\$ 232,10
4	81875248	RETENTOR BUCHA CHASSI	R\$	36,93	R\$ 369,30
2	83910645	BUCHA CHASSI	R\$	14,84	R\$ 59,36
4	85801025	RETENTOR BUCHA SUPORTE RETRO	R\$	70,35	R\$ 140,70
2	85801026	PINO SUPORTE RETRO	R\$	26,00	R\$ 104,00
2	85801191	ESPAÇADOR SUPORTE RETRO	R\$	182,70	R\$ 365,40
4	86989733	FILTRO HIDRAULICO	R\$	66,88	R\$ 133,76
2	85700130	ESPAÇADOR BRAÇO CARREG.	R\$	323,40	R\$ 1.293,60
4	83931281	RETENTOR BRAÇO ELEVACÃO	R\$	25,20	R\$ 50,40
4	83910546	BUCHA BRAÇO ELEVACÃO	R\$	11,50	R\$ 46,00
4	83910548	BUCHA BRAÇO ESCAVACÃO	R\$	94,50	R\$ 378,00
4	83931289	RETENTOR BUCHA DO BRAÇO	R\$	91,79	R\$ 367,16
4	85803005	PINO BRAÇO ESCAVACÃO	R\$	13,59	R\$ 54,36
4	85802975	PINO BRAÇO ESCAVACÃO	R\$	160,16	R\$ 640,64
4	85803002	PINO BRAÇO ESCAVACÃO	R\$	94,50	R\$ 378,00
4	83910548	BUCHA BRAÇO TELESCOPIO	R\$	160,16	R\$ 640,64
4	83910634	BUCHA CAÇAMBA TRASEIRA	R\$	92,22	R\$ 368,88
3	75238130	LAMINA 16 FUROS	R\$	54,08	R\$ 216,32
100	12164121	PORCA LAMINA	R\$	2.616,60	R\$ 7.849,80
30	75238350	DENTE LAMINA	R\$	3,45	R\$ 345,00
100	75238351	PARAFUSO DA LAMINA	R\$	98,23	R\$ 2.946,90
10	75261224	SUPORTE DENTE LAMINA TRASEIRA	R\$	5,59	R\$ 559,00
30	85801096	UNHA CONCHA TRASEIRA	R\$	55,12	R\$ 551,20
			R\$	52,00	R\$ 1.560,00

Especializada em Peças e Assistência para Máquinas Pesadas

Avenida Tancredo Neves, 2703 - Térreo | Pioneiros Catarinenses | CEP 85.805-516 - Cascavel - Paraná
E-mail: evendas@terra.com.br | (45) 3321-6151 | CNPJ: 23.144.005/0001-93 - Insc. Est.: 907.03766-50

0475



ENGEMATSU
Peças e Serviços para Tratores

2	75214200	INDICADOR NIVEL OLEO			
4	73124631	FILTRO HIDRAULICO	R\$	37,44	R\$ 74,88
6	85819355	REPARO CILINDRO CAÇAMBA	R\$	125,08	R\$ 500,32
6	85819352	REPARO CILINDRO LEVANTE	R\$	113,36	R\$ 680,16
6	85819356	REPARO CILINDRO ESTABILIZADOR	R\$	106,56	R\$ 639,36
6	85819353	REPARO CILINDRO ROTAÇÃO	R\$	161,70	R\$ 970,20
6	85819350	REPARO CILINDRO BRAÇO TELESCOPIO	R\$	172,43	R\$ 1.034,58
6	85819299	REPARO CILINDRO PENETRAÇÃO	R\$	105,55	R\$ 633,30
6	85819358	REPARO CILINDRO ELEVAÇÃO	R\$	170,10	R\$ 1.020,60
3	75208372	REPARO CILINDRO BASCULANTE	R\$	203,62	R\$ 1.221,72
2	71100951	TAMPA ENCHIMENTO OLEO MOTOR	R\$	163,28	R\$ 979,68
2	J916166	BOMBA ALIMENTADORA	R\$	85,05	R\$ 255,15
2	75264466	MANGUEIRA COLETOR ESCAPE	R\$	292,24	R\$ 584,48
2	71100619	HELICE	R\$	74,20	R\$ 148,40
4	71101604	BOMBA D'ÁGUA	R\$	465,92	R\$ 931,84
3	75286363	CORREIA MOTOR	R\$	409,64	R\$ 819,28
8	117846A1	ESTICADOR CORREIA	R\$	164,07	R\$ 656,28
2	9968312	COXIM TRANSMISSÃO	R\$	409,64	R\$ 1.228,92
2	9968360	RETENTOR TRANSMISSÃO	R\$	55,39	R\$ 443,12
4	9968359	ANEL "O" TRANSMISSÃO	R\$	37,62	R\$ 75,24
1	85817620	FILTRO TRANSMISSÃO	R\$	1,37	R\$ 2,74
2	9968241	CONVERSOR TORQUE	R\$	64,79	R\$ 259,16
2	85817254	DISCO CONVERSOR	R\$	4.874,00	R\$ 4.874,00
30	9968218	PLACA CONVERSOR	R\$	313,34	R\$ 626,68
4	85817004	ANEL "O" TRANSMISSÃO	R\$	53,00	R\$ 106,00
1	85813304	FILTRO TRANSMISSÃO	R\$	0,63	R\$ 18,90
1	85813338	SOLENOIDE TRANSMISSÃO	R\$	111,83	R\$ 447,32
1	85813300	KIT SOLENOIDE TRANSMISSÃO	R\$	362,62	R\$ 362,62
4	9968926	CABEÇOTE FREIO TRANSMISSÃO	R\$	859,04	R\$ 859,04
2	9968305	PASTILHA FREIO TRANSMISSÃO	R\$	2.154,88	R\$ 2.154,88
2	9968228	ROLAMENTO TRANSMISSÃO	R\$	288,08	R\$ 1.152,32
2	9968304	ROLAMENTO TRANSMISSÃO	R\$	143,85	R\$ 287,70
2	9968291	ROLAMENTO TRANSMISSÃO	R\$	32,55	R\$ 65,10
10	9968290	ANEL TRAVA EXT. TRANSMISSÃO	R\$	68,64	R\$ 137,28
10	9968289	DISCO TRANSMISSÃO	R\$	35,53	R\$ 71,06
20	9968296	DISCO TRANSMISSÃO	R\$	51,21	R\$ 512,10
5	9968297	ANEL "O" TRANSMISSÃO	R\$	37,62	R\$ 376,20
2	80510884	ANEL TEFLON TRANSMISSÃO	R\$	2,76	R\$ 55,20
2	83958890	ROLAMENTO DIFERENCIAL EIXO TRASEIRO	R\$	17,94	R\$ 89,70
2	82958961	COROA E PINHÃO DIFERENCIAL TRASEIRO	R\$	247,93	R\$ 495,86
2	83949810	ROLAMENTO DIFERENCIAL EIXO TRASEIRO	R\$	4.103,95	R\$ 8.207,90
2	81834073	FLANGE DIFERENCIAL TRASEIRO	R\$	247,93	R\$ 495,86
2	85804646	RETENTOR DIFERENCIAL TRASEIRO	R\$	424,27	R\$ 848,54
4	85700728	CABO FREIO ESTACIONARIO	R\$	29,68	R\$ 59,36
2	81875248	BUCHA CHASSI	R\$	175,40	R\$ 352,80
4	83910645	RETENTOR CHASSI	R\$	107,06	R\$ 428,24
8	85803196	BUCHA CHASSI	R\$	14,84	R\$ 29,68
8	85801029	BUCHA SUPORTE RETRO	R\$	69,68	R\$ 278,72
2	85001025	BUCHA SUPORTE RETRO	R\$	78,07	R\$ 624,56
4	85803197	RETENTOR SUPORTE RETRO	R\$	61,95	R\$ 495,60
4	85803193	BUCHA SUPORTE RETRO	R\$	26,38	R\$ 52,76
4	85803192	BUCHA SUPORTE RETRO	R\$	73,50	R\$ 294,00
4	11066276	PINO SUPORTE RETRO	R\$	71,02	R\$ 284,08
4	85801076	PINO SUPORTE RETRO	R\$	111,83	R\$ 447,32
4	85803194	ANEL TRAVA EXT. SUPORTE RETRO	R\$	5,20	R\$ 20,80
2	49581226	PINO SUPORTE RETRO	R\$	215,28	R\$ 861,12
2	85801079	PINO SUPORTE RETRO	R\$	33,76	R\$ 135,04
2	85803198	ESPAÇADOR SUPORTE RETRO	R\$	8,94	R\$ 17,88
2	85802872	PINO SUPORTE RETRO	R\$	197,60	R\$ 395,20
2	85801191	ANEL TRAVA EXT. SUPORTE RETRO	R\$	13,52	R\$ 27,04
2	8274447	PINO SUPORTE RETRO	R\$	144,54	R\$ 289,08
2	83910557	ESPAÇADOR SUPORTE RETRO	R\$	67,20	R\$ 134,40
2	85815696	ARRUELA SUPORTE RETRO	R\$	10,40	R\$ 20,80
2		BUCHA BRAÇO ELEVAÇÃO	R\$	107,61	R\$ 215,22
2		PINO BRAÇO ELEVAÇÃO	R\$	215,28	R\$ 430,56

Especializada em Peças e Assistência para Máquinas Pesadas

Avenida Tancredo Neves, 2703 - Térreo | Pioneiros Catarinenses | CEP 85.805-516 - Cascavel - Paraná
E-mail: evendas@terra.com.br | (45) 3321-6151 | CNPJ: 23.144.005/0001-93 - Insc. Est.: 907.03766-50

0176

**ENGEMATSU**

Peças e Serviços para Tratores

2	85815607				
2	9968226	PINO BRAÇO ELEVACÃO			
2	9968276	ANEL "O" TRANSMISSÃO	R\$	292,24	R\$ 584,48
2	9968357	ROLAMENTO TRANSMISSÃO	R\$	10,55	R\$ 21,10
2	9968270	RETENTOR TRANSMISSÃO	R\$	124,95	R\$ 249,90
2	9968280	ROLAMENTO TRANSMISSÃO	R\$	29,68	R\$ 59,36
2	85827067	EIXO TRANSMISSÃO	R\$	95,55	R\$ 191,10
2	85806011	RETENTOR EIXO DIANTEIRO	R\$	4.950,40	R\$ 9.900,80
2	85806015	CARÇAÇA CUBO EIXO DIANTEIRO	R\$	278,78	R\$ 557,56
2	85806014	ROLETE EIXO DIANTEIRO	R\$	1.216,88	R\$ 2.433,76
2	9968083	ENGRENAGEM EIXO DIANTEIRO	R\$	2,64	R\$ 5,28
2	85806016	ANEL TRAVA EXT. EIXO DIANTEIRO	R\$	177,02	R\$ 354,04
2	83417133	PLACA RETENTORA EIXO DIANTEIRO	R\$	6,30	R\$ 12,60
4	83955490	ANEL "O" EIXO TRASEIRO	R\$	50,88	R\$ 101,76
4	85802758	PARAFUSO EIXO TRASEIRO	R\$	8,88	R\$ 17,76
4	81866390	PORCA PARAFUSO EIXO TRASEIRO	R\$	11,50	R\$ 46,00
4	81845041	RETENTOR EIXO TRASEIRO	R\$	6,79	R\$ 27,16
2	81820047	ANEL "O" EIXO TRASEIRO	R\$	44,10	R\$ 176,40
2	81803474	SANGRADOR EIXO TRASEIRO	R\$	2,91	R\$ 11,64
2	81800475	ANEL EIXO TRASEIRO	R\$	7,32	R\$ 14,64
2	81803413	ANEL EIXO TRASEIRO	R\$	26,25	R\$ 52,50
2	81728114	ROLAMENTO EIXO TRASEIRO	R\$	33,76	R\$ 67,52
6	83989915	SATELITE EIXO TRASEIRO	R\$	290,44	R\$ 580,88
6	81803424	ARRUELA SATELITE EIXO TRASIERO	R\$	273,52	R\$ 547,04
4	81800471	ARRUELA SATELITE EIXO TRASIERO	R\$	36,40	R\$ 218,40
2	81803445	BUCHA EIXO TRASEIRO	R\$	61,95	R\$ 371,70
4	81876885	ENGRENAGEM PLANETARIA EIXO TRASEIRO	R\$	65,52	R\$ 262,08
2	81803451	CRUZETA PLANETARIA EIXO TRASEIRO	R\$	646,80	R\$ 1.293,60
10	83910977	ENGRENAGEM PLANETARIA EIXO TRASEIRO	R\$	277,47	R\$ 1.109,88
2	85813469	ARRUELA BRAÇO ESCAVACÃO	R\$	867,30	R\$ 1.734,60
2	KIT	PINO BRAÇO ESCAVACÃO	R\$	8,93	R\$ 89,30
2	KIT	KIT PINO/BUCHA TRASEIRO	R\$	142,48	R\$ 284,96
2	KIT	KIT PINO/BUCHA DIANTEIRO	R\$	5.800,00	R\$ 11.600,00
2	89824067	RETENTOR BRAÇO ELEVACÃO	R\$	3.785,00	R\$ 7.570,00
1	85818997	BOMBA HIDRAULICA	R\$	94,95	R\$ 189,90
50	HORAS	SERVIÇOS MECANICOS GERAL	R\$	3.952,00	R\$ 3.952,00
50	HORAS	SERVIÇO MECANICOS ESPECIALIZADOS HIDRAULICO	R\$	90,00	R\$ 4.500,00
50	HORAS	SERVIÇOS MECANICOS ESPECIALIZADOS EM TRANSMISSÃO	R\$	135,00	R\$ 6.750,00
		TOTAL	R\$	140,00	R\$ 7.000,00
					R\$ 150.806,93

REFERENTE SEU ORÇAMENTO PARA RETROESCAVADEIRA NEWHOLLAND B95B SEGUE PROPOSTA DE PREÇOS

QTD	CÓDIGO	DESCRIÇÃO	UNITÁRIO	TOTAL
4	87 48 83 18	COXIM DIANTEIRO DO MOTOR	R\$	125,00 R\$ 500,00
8	48 95 180	TUCHO DE VALVULA	R\$	45,00 R\$ 360,00
1	28 56 017	CABEÇOTE DO MOTOR	R\$	8.541,23 R\$ 8.541,23
1	28 30 920	JUNTA DO CABEÇOTE	R\$	650,00 R\$ 650,00
1	28 56 809	JUNTA DA TAMPA DE VALVULA	R\$	210,00 R\$ 210,00
1	28 30 784	RESPIRO DA TAMPA DE VALVULA	R\$	102,36 R\$ 102,36
1	28 30 775	DEFLETOR TAMPA DE VALVULA	R\$	650,12 R\$ 650,12
1	28 54 076	RETENTOR TRASEIRO DO MOTOR	R\$	420,00 R\$ 420,00
1	84 35 3714	RETENTOR DIANTEIRO DO MOTOR	R\$	320,12 R\$ 320,12
1	48 90 832	VEDADOR DE OLEO DIANTEIRO	R\$	145,29 R\$ 145,29
1	28 52 051	GRAMALHEIRA DO MOTOR	R\$	798,55 R\$ 798,55
1	28 56 775	JOGO DE BROZINHA DO VIRABREQUIM - MANCAU	R\$	652,12 R\$ 652,12
1	28 56 767	JOGO DE BROZINHA DE BIELA	R\$	365,10 R\$ 365,10
4	28 56 819	BIELA DO MOTOR	R\$	854,10 R\$ 3.416,40
4	28 55 623	PISTÃO DO MOTOR	R\$	750,00 R\$ 3.000,00
16	28 30 198	ANEL DO MOTOR	R\$	198,00 R\$ 3.168,00
1	87 63 9188	MANGUEIRA DE RESPIRO DO FILTRO DE AR	R\$	452,00 R\$ 452,00
1	87 65 0179	MANGUEIRA DO FILTRO DE AR	R\$	641,00 R\$ 641,00
1	1 11 68 20	ABRACADEIRA DO FILTRO DE AR	R\$	152,00 R\$ 152,00
1	22 81 20A1	CONJUNTO PRE-FILTRO DE AR	R\$	1.852,36 R\$ 1.852,36
1	28 31 203	COLETOR DE ESCAPE	R\$	1.847,25 R\$ 1.847,25
1	28 52 068	TURBINA	R\$	6.524,12 R\$ 6.524,12
1	48 95 133	JUNTA DO COLETOR DA TURBINA	R\$	142,31 R\$ 142,31

Especializada em Peças e Assistência para Máquinas PesadasAvenida Tancredo Neves, 2703 - Térreo | Pioneiros Catarinenses | CEP 85.805-516 - Cascavel - Paraná
E-mail: evendas@terra.com.br | (45) 3321-6151 | CNPJ: 23.144.005/0001-93 - Insc. Est.: 907.03766-50

0477



ENGEMATSU

Peças e Serviços para Tratores

1	28 52 102	TUDO RESPIRO DA TURBINA				
1	28 52 195	TUBO LUBRIFICAÇÃO DA TURBINA	R\$	241,25	R\$	241,25
2	87 47 91 95	SILENCIOSO	R\$	364,17	R\$	364,17
1	28 52 012	JUNTA DO CARTER	R\$	1.450,00	R\$	2.900,00
2	28 53 410	TAMPA ENCHIMENTO DE OLEO	R\$	215,44	R\$	215,44
4	28 52 027	RESPIRO TAMPA DE VALVULA	R\$	362,15	R\$	724,30
1	48 97 480	BOMBA OLEO DO MOTOR	R\$	147,88	R\$	591,52
4	85 26 62 30	CORREIA DO ALTERNADOR	R\$	1.402,55	R\$	1.402,55
4	28 52 161	SENSOR DA CORREIA DO ALTERNADOR	R\$	147,58	R\$	590,32
3	18 53 77A1	HELICE DO MOTOR	R\$	547,14	R\$	2.188,56
1	87 67 33 41	RADIADOR DE AGUA	R\$	1.740,00	R\$	5.220,00
1	87 67 3346	RESERVATORIO DE AGUA DO RADIADOR	R\$	5.641,23	R\$	5.641,23
1	28 56 893	BOMBA AGUA	R\$	285,14	R\$	285,14
1	86 98 55 87	BOIA DO TANQUE	R\$	365,14	R\$	365,14
2	84 12 37 98	PEDAL DO ACELERADOR	R\$	452,13	R\$	452,13
2	84 22 13 99	CABO ACELERADOR	R\$	1.520,00	R\$	3.040,00
1	58 01 39 42 52	JOGO DE CANO DE BICO	R\$	385,29	R\$	770,58
2	84 26 84 75	BOMBA ALIMENTADORA DE COMBUSTIVEL	R\$	852,12	R\$	852,12
4	84 40 22 79	BICO INJETOR	R\$	452,12	R\$	904,24
1	86 99 23 95	MOTOR DE ARANQUE	R\$	1.210,44	R\$	4.841,76
1	87 42 27 77	ALTERNADOR	R\$	2.854,17	R\$	2.854,17
1	85 40 46 75	CHAVE DE IGNIÇÃO	R\$	1.905,23	R\$	1.905,23
1	85 80 19 38	AVALANCA CONTROLADORA	R\$	498,55	R\$	498,55
1	85 80 56 24	DIREÇÃO HIDRAULICA	R\$	2.415,29	R\$	2.415,29
1	87 36 04 24	REPARO DA BOMBA DIREÇÃO HIDRAULICA	R\$	3.620,00	R\$	3.620,00
1	87 40 69 34	PLACA DO CONVERSOR DE TORQUE	R\$	589,28	R\$	589,28
1	87 40 92 01	PLACA DE APOIO CONVERSOR DE TORQUE	R\$	620,00	R\$	620,00
4	87 48 83 19	COXIM DA TRANSMISSÃO	R\$	452,16	R\$	452,16
1	86 63 93 25	ARRUELA PLANA DO CONVERSOR DE TORQUE	R\$	145,00	R\$	580,00
1	85 80 29 47	MAÇANETA DA ALAVANCA DE MARCHA	R\$	362,14	R\$	362,14
1	87 70 13 09	COBERTURA DA TRANSMISSÃO DO FREIO	R\$	187,00	R\$	187,00
1	87 70 13 10	ANEL DE BORRACHA DA TRANSMISSÃO DO FREIO	R\$	398,00	R\$	398,00
1	36 34 85 A1	MOLA DA ARUELA DO FREIO	R\$	251,41	R\$	251,41
1	87 70 13 13	SENSOR	R\$	174,55	R\$	174,55
1	87 70 13 15	ANEL DE VEDAÇÃO	R\$	564,18	R\$	564,18
2	87 70 13 17	PISTÃO DE ACIONAMENTO DO FREIO	R\$	120,00	R\$	120,00
1	87 70 13 18	ANEL VEDADOR DO FREIO	R\$	654,28	R\$	1.308,56
1	87 70 13 23	PLACA DE RETENÇÃO	R\$	144,29	R\$	144,29
1	87 70 13 24	PLACA DE FREIO	R\$	354,28	R\$	354,28
1	87 70 13 27	PACOTE DE FREIO	R\$	452,18	R\$	452,18
1	87 70 13 29	SOLENOIDE DE FREIO	R\$	541,23	R\$	541,23
1	18 11 58A1	DISCO DE EMBREAGEM	R\$	1.452,39	R\$	1.452,39
1	18 11 59 A1	JOGO DE DISCO	R\$	145,00	R\$	145,00
1	A48 041	ANEL ELASTICO DO FREIO DE MOLA	R\$	198,00	R\$	198,00
1	35 86 35 A1	ESPASADOR DA EMBREAGEM	R\$	15,45	R\$	15,45
1	35 86 32 A1	PINHÃO DA EMBREAGEM	R\$	78,55	R\$	78,55
1	31 05 19 A1	PLACA DA EMBREAGEM	R\$	584,17	R\$	584,17
1	18 11 61 A1	PLACA DE ENCOSTO DA EMBREAGEM	R\$	365,12	R\$	365,12
1	35 86 41 A1	ACOPLAMENTO DA EMBREAGEM	R\$	741,20	R\$	741,20
1	85 52 58 49	KIT DE REPARO DA EMBREAGEM	R\$	1.250,00	R\$	1.250,00
2	85 52 58 49	KIT DE REPARO DA EMBREAGEM	R\$	1.650,00	R\$	3.300,00
1	34 92 5A1	VALVULA SONELOIDE DA TRANSMISSÃO	R\$	2.105,00	R\$	2.105,00
1	87 52 44 32	KIT REPARO TRANSMISSÃO	R\$	3.641,22	R\$	3.641,22
1	87 42 99 70	BOMBA OLEO DA TRANSMISSÃO	R\$	2.897,44	R\$	2.897,44
1	85 82 43 39	EIXO DIANTEIRO	R\$	852,15	R\$	852,15
1	96 67 992	BUCHA DO EIXO DIANTEIRO	R\$	65,28	R\$	65,28
1	96 67 994	ANEL DE ENCOSTO DO EIXO DIANTEIRO	R\$	12,15	R\$	12,15
1	85 82 43 47	ALOJAMENTO DO EIXO DIANTEIRO	R\$	541,28	R\$	541,28
1	99 68 009	SUORTE DO EIXO DIANTEIRO	R\$	854,00	R\$	854,00
1	96 67 673	ARUELA PLANA DO EIXO DIANTEIRO	R\$	364,00	R\$	364,00
1	96 67 678	PISTA DO EIXO DIANTEIRO	R\$	365,00	R\$	365,00
1	87 67 39 91	ALOJAMENTO DO CUBO EIXO DIANTEIRO	R\$	745,00	R\$	745,00
1	87 67 39 72	JUNTA GIRATORIA DO CUBO EIXO DIANTEIRO	R\$	321,00	R\$	321,00
1	85 80 59 77	TIRANTE DA DIREÇÃO	R\$	387,00	R\$	387,00
1	85 80 59 75	JUNTA ESFERICA DA DIREÇÃO	R\$	1.897,00	R\$	1.897,00

Especializada em Peças e Assistência para Máquinas Pesadas

Avenida Tancredo Neves, 2703 - Térreo | Pioneiros Catarinenses | CEP 85.805-516 - Cascavel - Paraná
E-mail: evendas@terra.com.br | (45) 3321-6151 | CNPJ: 23.144.005/0001-93 - Insc. Est.: 907.03766-50

0478



ENGEMATSU
Peças e Serviços para Tratores

1	85 80 59 78	CILINDRO DA DIREÇÃO			
2	85 80 59 90	KIT VEDAÇÃO CILINDRO DE DIREÇÃO	R\$	280,00	R\$ 280,00
2	99 67 687	ROLAMENTO DO CUBO DIANTEIRO	R\$	320,00	R\$ 640,00
2	84 19 03 73	CUBO DIANTEIRO	R\$	1.452,00	R\$ 2.904,00
2	99 67 687	CONJUNTO RELAMENTO CUBO DIANTEIRO	R\$	432,00	R\$ 864,00
1	87 70 84 41	KIT AJUSTE DO FREIO TRASEIRO	R\$	1.470,00	R\$ 2.940,00
2	F135 785	ROLAMENTO DO BLOQUEIO DO DIFERENCIAL TRASEIRO	R\$	412,00	R\$ 412,00
1	87 70 84 01	LUA DO BLOQUEIO	R\$	854,00	R\$ 1.708,00
1	29 22 07 A1	PINÔ DO BLOQUEIO	R\$	210,00	R\$ 210,00
1	87 70 84 03	ALOJAMENTO DO BLOQUEIO	R\$	1.085,00	R\$ 1.085,00
2	84 203 713	CONJUNTO DE COROA E PINHÃO DIFERENCIAL TRASEIRO	R\$	1.420,00	R\$ 1.420,00
2	84 20 99 18	CILINDRO DA SAPATA	R\$	3.850,00	R\$ 7.700,00
1	87 48 06 53	VALVULA AMORTECEDORA DO GIRO	R\$	541,00	R\$ 1.082,00
2	87 31 55 29	CILINDRO TRASEIRO DO GIRO DA LANÇA TRASEIRA	R\$	4.741,00	R\$ 4.741,00
2	87 38 20 83	CILINDRO RECOLHIMENTO DA CONCHA TRASEIRA	R\$	3.904,00	R\$ 7.808,00
2	87 49 95 60	CILINDRO LEVANTAMENTO DO BRAÇO LONGO	R\$	4.250,00	R\$ 8.500,00
40	12 16 41 21	PORCA DO DENTE CONCHA DIANTEIRA	R\$	3.952,00	R\$ 7.904,00
40	45 62 99	DENTE DA CONCHA DIANTEIRA	R\$	2,50	R\$ 100,00
60	75 23 83 51	PARAFUSO DO DENTE CONCHA DIANTEIRA	R\$	145,00	R\$ 5.800,00
50	HORAS	SERVIÇOS MECANICOS GERAL	R\$	8,90	R\$ 534,00
50	HORAS	SERVIÇO MECANICOS ESPECIALIZADOS HIDRAULICO	R\$	90,00	R\$ 4.500,00
50	HORAS	SERVIÇOS MECANICOS ESPECIALIZADOS EM TRANSMISSÃO	R\$	135,00	R\$ 6.750,00
		TOTAL	R\$	140,00	R\$ 7.000,00
					R\$ 182.952,68

REFERENTE SEU ORÇAMENTO PARA PÁ CARREGADEIRA 12B INFORMAMOS:

QTD	CÓDIGO	DESCRIÇÃO	UNITÁRIO	TOTAL
2	14469280	Anel	R\$ 35,00	R\$ 70,00
8	14469780	Anel	R\$ 45,00	R\$ 360,00
4	14469781	Anel De Viton	R\$ 65,00	R\$ 260,00
6	75202896	Bico Injetor	R\$ 325,15	R\$ 1.950,90
1	75223009	Bomba	R\$ 3.541,23	R\$ 3.541,23
1	75204059	Bomba Alimentadora	R\$ 520,00	R\$ 520,00
1	73403480/75202649	Bomba D'Agua	R\$ 850,00	R\$ 850,00
1	75285250	Bomba De Agua	R\$ 850,00	R\$ 850,00
1	75202976	Bomba De Oleo	R\$ 640,00	R\$ 640,00
1	75213660	Bucha De Aço	R\$ 45,26	R\$ 45,26
6	75202946	Cabeçote	R\$ 654,18	R\$ 3.925,08
1	75216020	Cabo	R\$ 352,00	R\$ 352,00
1	79065816	Caixa	R\$ 1.741,00	R\$ 1.741,00
1	75222308	Cilindro Da Caçamba	R\$ 3.652,00	R\$ 3.652,00
1	75217745	Cilindro De Direção	R\$ 2.410,00	R\$ 2.410,00
3	73118063	Cj. Defletor	R\$ 745,26	R\$ 2.235,78
3	75206391	Cj. Eixo Turbina	R\$ 2.520,00	R\$ 7.560,00
3	71004849	Cj. Filtro Sucção	R\$ 321,25	R\$ 963,75
2	75202970	Coletor	R\$ 1.452,00	R\$ 2.904,00
1	75202967	Coletor De Escapamento	R\$ 352,00	R\$ 352,00
1	75202968	Coletor De Escapamento	R\$ 641,00	R\$ 641,00
1	75202988	Correia	R\$ 325,14	R\$ 325,14
1	75285164	Cruzeta	R\$ 280,00	R\$ 280,00
1	75285164	Cruzeta	R\$ 280,00	R\$ 280,00
3	79057890	Cruzeta Diferencial	R\$ 320,00	R\$ 960,00
12	75216654	Dente	R\$ 225,00	R\$ 2.700,00
16	73118088	Disco	R\$ 125,00	R\$ 2.000,00
16	73118089	Disco	R\$ 124,00	R\$ 1.984,00
4	79058186	Disco De Freio	R\$ 326,00	R\$ 1.304,00
3	73118090	Espaçador	R\$ 65,00	R\$ 195,00
1	75206486	Estator	R\$ 541,00	R\$ 541,00
2	75216635	Faca Frontal	R\$ 1.285,00	R\$ 2.570,00
2	75219114	Faca Lateral	R\$ 654,12	R\$ 1.308,24
5	8320220	Filtro	R\$ 126,00	R\$ 630,00
5	73118171	Filtro	R\$ 184,84	R\$ 924,20
3	75202609	Filtro	R\$ 155,00	R\$ 465,00
8	75213131	Filtro	R\$ 164,00	R\$ 1.312,00
5	75214701	Filtro	R\$ 168,97	R\$ 844,85

Especializada em Peças e Assistência para Máquinas Pesadas

Avenida Tancredo Neves, 2703 - Térreo | Pioneiros Catarinenses | CEP 85.805-516 - Cascavel - Paraná
E-mail: evendas@terra.com.br | (45) 3321-6151 | CNPJ: 23.144.005/0001-93 - Insc. Est.: 907.03766-50



ENGEMATSU
Peças e Serviços para Tratores

QTD	CODIGO	DESCRIÇÃO	UNITARIO	TOTAL
5	79011386	Filtro	R\$ 215,00	R\$ 1.075,00
5	79011387	Filtro	R\$ 265,00	R\$ 1.325,00
3	75202964	Filtro De Combustivel	R\$ 325,87	R\$ 977,61
3	79104646/73118171	Filtro Óleo Tran	R\$ 421,52	R\$ 1.264,56
2	75212889	Flange	R\$ 651,47	R\$ 1.302,94
1	70673881	Flange	R\$ 547,88	R\$ 547,88
1	79058166	Flange Saída	R\$ 851,26	R\$ 851,26
1	75206393	Impulsor	R\$ 1.541,26	R\$ 1.541,26
7	79107889	Jg Retentor Borr	R\$ 215,41	R\$ 1.507,87
3	539120	Junta	R\$ 65,00	R\$ 195,00
24	75202526	Junta	R\$ 87,00	R\$ 2.088,00
6	75286813	Kit	R\$ 174,58	R\$ 1.047,48
6	75287812	Kit	R\$ 164,00	R\$ 984,00
4	KIT	Kit De Pastilha De Freio	R\$ 254,17	R\$ 1.016,68
2	75206401	Kit Elem. Ved Conve	R\$ 854,74	R\$ 1.709,48
3	75206423	Kit Elem. Ved Trans	R\$ 962,31	R\$ 2.886,93
3	73118095	Luva	R\$ 451,28	R\$ 1.353,84
3	75218061	Mangueira	R\$ 321,55	R\$ 964,65
3	75218180	Mangueira	R\$ 287,44	R\$ 862,32
3	75218181	Mangueira	R\$ 259,64	R\$ 778,92
1	75204604	Motor De Partida	R\$ 1.587,45	R\$ 1.587,45
40	70921597	Parafuso	R\$ 8,96	R\$ 358,40
5	8321373	Parafuso Lamina	R\$ 5,90	R\$ 29,50
10	79085961	Pastilha Freio Peq	R\$ 65,00	R\$ 650,00
2	75213763	Pino De Aço	R\$ 154,26	R\$ 308,52
2	79052629	Placa	R\$ 187,00	R\$ 374,00
2	73118174	Placa Motriz	R\$ 215,00	R\$ 430,00
2	73118373	Placa Motriz	R\$ 225,00	R\$ 450,00
3	73118173	Placa Motriz	R\$ 225,00	R\$ 675,00
2	79064886	Porca	R\$ 1,00	R\$ 2,00
5	8321374	Porca Da Lamina	R\$ 2,00	R\$ 10,00
1	75218178	Radiador	R\$ 4.568,29	R\$ 4.568,29
8	75207931	Reparo	R\$ 174,52	R\$ 1.396,16
5	75202512	Retentor	R\$ 123,25	R\$ 616,25
5	75202607	Retentor	R\$ 85,64	R\$ 428,20
5	76673983	Retentor	R\$ 89,00	R\$ 445,00
4	79040176	Retentor	R\$ 87,55	R\$ 350,20
2	79047473	Retentor	R\$ 97,00	R\$ 194,00
5	24903490/79042277	Rolament Difere	R\$ 254,18	R\$ 1.270,90
3	75218370	Rolamento	R\$ 325,14	R\$ 975,42
2	79042276	Rolamento	R\$ 365,41	R\$ 730,82
2	79042277	Rolamento	R\$ 452,16	R\$ 904,32
2	79058167	Rolamento	R\$ 478,00	R\$ 956,00
2	79058190	Rolamento	R\$ 366,28	R\$ 732,56
1	75216114	Silencioso	R\$ 655,22	R\$ 655,22
1	75206481	Suporte Estator	R\$ 745,28	R\$ 745,28
1	75206399	Tampa	R\$ 321,45	R\$ 321,45
2	75206974	Tampa	R\$ 187,44	R\$ 374,88
1	75202734	Termostato	R\$ 215,41	R\$ 215,41
1	75202980	Tubo	R\$ 150,00	R\$ 150,00
5	75205371	Tubo	R\$ 154,78	R\$ 773,90
3	75216115	Tubo	R\$ 165,00	R\$ 495,00
3	75218597	Tubo	R\$ 214,00	R\$ 642,00
1	75206488	Turbina	R\$ 3.854,78	R\$ 3.854,78
1	75215160	Válv Pedal Freio	R\$ 2.541,58	R\$ 2.541,58
1	75206427	Valvula De Controle	R\$ 3.621,05	R\$ 3.621,05
2	75202984	Ventilador	R\$ 950,00	R\$ 1.900,00
50	HORAS SERVIÇOS MECANICOS GERAL		R\$ 90,00	R\$ 4.500,00
50	HORAS SERVIÇO MECANICOS ESPECIALIZADOS HIDRAULICO		R\$ 135,00	R\$ 6.750,00
50	HORAS SERVIÇOS MECANICOS ESPECIALIZADOS EM TRANSMISSÃO		R\$ 140,00	R\$ 7.000,00
TOTAL DO ORÇAMENTO			R\$ 131.711,65	

REFERENTE SEU ORÇAMENTO PARA PÁ CARREGADEIRA 12D INFORMAMOS:

QTD CODIGO DESCRIÇÃO UNITARIO TOTAL

Especializada em Peças e Assistência para Máquinas Pesadas

Avenida Tancredo Neves, 2703 - Térreo | Pioneiros Catarinenses | CEP 85.805-516 - Cascavel - Paraná
E-mail: evendas@terra.com.br | (45) 3321-6151 | CNPJ: 23.144.005/0001-93 - Insc. Est.: 907.03766-50

0480

**ENGEMATSU**

Peças e Serviços para Tratores

2	14469280	Anel				
8	14469780	Anel				
4	14469781	Anel De Viton	R\$	35,00	R\$	70,00
6	75202896	Bico Injetor	R\$	45,00	R\$	360,00
1	75223009	Bomba	R\$	65,00	R\$	260,00
1	75204059	Bomba Alimentadora	R\$	325,15	R\$	1.950,90
1	73403480/75202649	Bomba D'Agua	R\$	3.541,23	R\$	3.541,23
1	75285250	Bomba De Agua	R\$	520,00	R\$	520,00
1	75202976	Bomba De Óleo	R\$	850,00	R\$	850,00
1	75213660	Bucha De Aço	R\$	850,00	R\$	850,00
6	75202946	Cabeçote	R\$	640,00	R\$	640,00
1	75216020	Cabo	R\$	45,26	R\$	45,26
1	79065816	Caixa	R\$	654,18	R\$	3.925,08
1	75222308	Cilindro Da Caçamba	R\$	352,00	R\$	352,00
1	75217745	Cilindro De Direção	R\$	1.741,00	R\$	1.741,00
3	73118063	Cj. Defletor	R\$	3.652,00	R\$	3.652,00
3	75206391	Cj. Eixo Turbina	R\$	2.410,00	R\$	2.410,00
3	71004849	Cj. Filtro Sucção	R\$	745,26	R\$	2.235,78
2	75202970	Coletor	R\$	2.520,00	R\$	7.560,00
1	75202967	Coletor De Escapamento	R\$	321,25	R\$	963,75
1	75202968	Coletor De Escapamento	R\$	1.452,00	R\$	2.904,00
1	75202988	Correla	R\$	352,00	R\$	352,00
1	75285164	Cruzeta	R\$	641,00	R\$	641,00
1	75285164	Cruzeta	R\$	325,14	R\$	325,14
3	79057890	Cruzeta Diferencial	R\$	280,00	R\$	280,00
12	75216654	Dente	R\$	280,00	R\$	280,00
16	73118088	Disco	R\$	320,00	R\$	960,00
16	73118089	Disco	R\$	225,00	R\$	2.700,00
4	79058186	Disco De Freio	R\$	125,00	R\$	2.000,00
3	73118090	Espaçador	R\$	124,00	R\$	1.984,00
1	75206486	Estator	R\$	326,00	R\$	1.304,00
2	75216635	Faca Frontal	R\$	65,00	R\$	195,00
2	75219114	Faca Lateral	R\$	541,00	R\$	541,00
5	8320220	Filtro	R\$	1.285,00	R\$	2.570,00
5	73118171	Filtro	R\$	654,12	R\$	1.308,24
3	75202609	Filtro	R\$	126,00	R\$	630,00
8	75213131	Filtro	R\$	184,84	R\$	924,20
5	75214701	Filtro	R\$	155,00	R\$	465,00
5	79011386	Filtro	R\$	164,00	R\$	1.312,00
5	79011387	Filtro	R\$	168,97	R\$	844,85
3	75202964	Filtro De Combustivel	R\$	215,00	R\$	1.075,00
3	79104646/73118171	Filtro Óleo Tran	R\$	265,00	R\$	1.325,00
2	75212889	Flange	R\$	325,87	R\$	977,61
1	70673881	Flange	R\$	421,52	R\$	1.264,56
1	79058166	Flange Saída	R\$	651,47	R\$	1.302,94
1	75206393	Impulsor	R\$	547,88	R\$	547,88
7	79107889	Jg Retentor Borr	R\$	851,26	R\$	851,26
3	539120	Junta	R\$	1.541,26	R\$	1.541,26
24	75202526	Junta	R\$	215,41	R\$	1.507,87
6	75286813	Kit	R\$	65,00	R\$	195,00
6	75287812	Kit	R\$	87,00	R\$	2.088,00
4	KIT	Kit De Pastilha De Freio	R\$	174,58	R\$	1.047,48
2	75206401	Kit Elem. Ved Conve	R\$	164,00	R\$	984,00
3	75206423	Kit Elem. Ved Trans	R\$	254,17	R\$	1.016,68
3	73118095	Luva	R\$	854,74	R\$	1.709,48
3	75218061	Mangueira	R\$	962,31	R\$	2.886,93
3	75218180	Mangueira	R\$	451,28	R\$	1.353,84
3	75218181	Mangueira	R\$	321,55	R\$	964,65
1	75204604	Motor De Partida	R\$	287,44	R\$	862,32
40	70921597	Parafuso	R\$	259,64	R\$	778,92
5	8321373	Parafuso Lamina	R\$	1.587,45	R\$	1.587,45
10	79085961	Pastilha Freio Peq	R\$	8,96	R\$	358,40
2	75213763	Pino De Aço	R\$	5,90	R\$	29,50
2	79052629	Placa	R\$	65,00	R\$	650,00
			R\$	154,26	R\$	308,52
			R\$	187,00	R\$	374,00

Especializada em Peças e Assistência para Máquinas PesadasAvenida Tancredo Neves, 2703 - Térreo | Pioneiros Catarinenses | CEP 85.805-516 - Cascavel - Paraná
E-mail: evendas@terra.com.br | (45) 3321-6151 | CNPJ: 23.144.005/0001-93 - Insc. Est.: 907.03766-50

0481



Especializada em Peças e Assistência para Máquinas Pesadas

Avenida Tancredo Neves, 2703 - Térreo | Fone/fixo Catimenes | CEP 85.805-516 - Cascavel - Paraná
 E-mail: eventos@terra.com.br | (45) 3321-6151 | CNPJ: 23.144.005/0001-93 - Insc. Est.: 907.03766-50

0482

QTD	CÓDIGO/DESCRIÇÃO	VALOR UNITÁRIO	VALOR TOTAL
2	73118174	R\$ 731,8373	R\$ 1.463,6746
2	73118373	R\$ 731,8373	R\$ 1.463,6746
3	73118173	R\$ 731,8373	R\$ 2.195,5119
2	79064886	R\$ 790,64886	R\$ 1.581,29772
5	8321374	R\$ 832,1374	R\$ 4.160,687
1	75218178	R\$ 752,18178	R\$ 752,18178
8	75207931	R\$ 752,07931	R\$ 6.016,63448
5	75202512	R\$ 752,02512	R\$ 3.760,1256
5	75202607	R\$ 752,02607	R\$ 3.760,13035
5	76673983	R\$ 766,73983	R\$ 3.833,69915
4	79040176	R\$ 790,40176	R\$ 3.161,67104
2	79047473	R\$ 790,47473	R\$ 1.580,94946
5	24902490/79042277	R\$ 249,02490	R\$ 1.245,1245
3	75218370	R\$ 752,18370	R\$ 2.256,5511
2	79042276	R\$ 790,42276	R\$ 1.580,84552
2	79042277	R\$ 790,42277	R\$ 1.580,85029
2	79058167	R\$ 790,58167	R\$ 1.581,16334
2	79058190	R\$ 790,58190	R\$ 1.581,1638
1	75216114	R\$ 752,16114	R\$ 752,16114
1	75206481	R\$ 752,06481	R\$ 752,06481
1	75206399	R\$ 752,06399	R\$ 752,06399
2	75206974	R\$ 752,06974	R\$ 1.504,13948
1	75207234	R\$ 752,07234	R\$ 752,07234
1	75202980	R\$ 752,02980	R\$ 752,02980
5	75205371	R\$ 752,05371	R\$ 3.760,26855
3	75216115	R\$ 752,16115	R\$ 2.256,55345
3	75218597	R\$ 752,18597	R\$ 2.256,55791
1	75206488	R\$ 752,06488	R\$ 752,06488
1	75215160	R\$ 752,15160	R\$ 752,15160
1	75204277	R\$ 752,04277	R\$ 752,04277
2	75202984	R\$ 752,02984	R\$ 1.504,05968
2	Ventilador		R\$ 3.621,05
50	HORAS SERVIÇOS MECANICOS ESPECIALIZADOS EM TRANSMISSÃO		R\$ 4.500,00
50	HORAS SERVIÇOS MECANICOS ESPECIALIZADOS HIDRAULICO		R\$ 6.750,00
50	HORAS SERVIÇOS MECANICOS GERAL		R\$ 1.900,00
50	TOTAL DO ORÇAMENTO		R\$ 131.711,85
1	2340636 JG DE REPARO DA BOMBA D AGUA	R\$ 954,00	R\$ 954,00
1	5P1295 MANGOTE HIDRAULICO	R\$ 12,00	R\$ 12,00
2	VO11713551 JUNTA	R\$ 245,00	R\$ 490,00
1	8E2394 ANEL TRAVA	R\$ 32,00	R\$ 32,00
1	4J3745-CINTA POLIAMIDA	R\$ 15,00	R\$ 15,00
6	5V0354-ARRUELA	R\$ 15,00	R\$ 90,00
2	5V0353-ARRUELA	R\$ 15,00	R\$ 30,00
3	7P1577-PINO	R\$ 27,76	R\$ 83,28
1	9U3440 - ACOPLAMENTO	R\$ 307,62	R\$ 307,62
1	8R2526 JOGO DE CALCO	R\$ 95,00	R\$ 95,00
1	6K2696-JOGO DE CALCO	R\$ 62,26	R\$ 62,26
1	9C3851 PINO	R\$ 41,54	R\$ 41,54
1	9C3851 PINO	R\$ 145,04	R\$ 145,04
7	3B8491-GRAXEIRO 1 8 NPT RETO LONGO	R\$ 42,42	R\$ 296,88
2	5V4475 - BUCHA	R\$ 58,69	R\$ 117,38
3	9D1535 - ARRUELA	R\$ 5,52	R\$ 16,56
2	3F6605 - RETENTOR	R\$ 25,15	R\$ 50,30
1	6K2701 - JG.CALCO	R\$ 47,16	R\$ 47,16
1	5J9969 - RETENTOR	R\$ 10,96	R\$ 10,96
1	1726284-JUNTA COLETOR	R\$ 18,87	R\$ 18,87
10	1726298 PARAUFUSO FLANGE 10,9	R\$ 32,10	R\$ 321,00
20	4F4097-ANEL	R\$ 4,04	R\$ 80,80
10	40211 RETENTOR 2170A208	R\$ 268,94	R\$ 2.689,40
2	124213 CONEXAO	R\$ 190,22	R\$ 380,44
4	1226892 MANGUEIRA	R\$ 5,54	R\$ 22,16
5	1226873 MANGUEIRA	R\$ 3,64	R\$ 18,20
2	8Y7730 VARETA	R\$ 378,14	R\$ 756,28

REFERENTE SEU ORÇAMENTO PARA RA CARREGADEIRA CAT 9246 SEQUE. PROPOSTA DE PREÇOS



ENGEMATSU
Peças e Serviços para Tratores

1	8S8821 ANEL	R\$	0,40	R\$	0,40
2	5J7854 GAXETA	R\$	30,42	R\$	60,84
1	9R9812 PINO	R\$	60,02	R\$	60,02
6	6D1601 MOLA	R\$	5,02	R\$	30,12
2	3D9502 PINO BOLA	R\$	627,32	R\$	1.254,64
2	6N8749 SAIDA D4 D4E	R\$	50,51	R\$	101,02
5	978503 GAXETA	R\$	10,48	R\$	52,40
1	980330 JUNTA	R\$	5,24	R\$	5,24
1	980332 JUNTA	R\$	8,08	R\$	8,08
11	980334 ANEL	R\$	9,43	R\$	103,73
2	1038341 ANEL	R\$	81,33	R\$	162,66
12	7K1089 BUCHA DE BRONZE	R\$	37,33	R\$	447,96
4	930086 CALCO	R\$	45,40	R\$	181,60
2	2291013 MANCAL	R\$	456,34	R\$	912,68
1	8T5379 PARAFUSO	R\$	25,04	R\$	25,04
1	3050329 FILTRO	R\$	105,40	R\$	105,40
1	1909775 FILTRO DE TAMPA	R\$	289,20	R\$	289,20
1	ELEMENTO # 160102/3	R\$	223,66	R\$	223,66
20	7K1089 BUCHA	R\$	34,65	R\$	693,00
1	8D2469 EIXO	R\$	817,44	R\$	817,44
1	8Y6998 TRINCO	R\$	334,00	R\$	334,00
2	3D0369 BUCHA	R\$	26,03	R\$	52,06
1	8D1502 CARDA	R\$	127,80	R\$	127,80
1	2Y5396 CARDA	R\$	127,80	R\$	127,80
1	7D1842 CARDA FEMEA 670	R\$	195,18	R\$	195,18
1	6F3824 BUCHA BR	R\$	32,04	R\$	32,04
1	6F0307 CHAVETA	R\$	7,94	R\$	7,94
1	4D4684 EIXO	R\$	85,00	R\$	85,00
8	2S0115 ARRUELA	R\$	1,10	R\$	8,80
3	4800201 CARCACA ROLETE INFERIOR DUPLO	R\$	569,00	R\$	1.707,00
2	25002375375 GAXETA HIDRAULICA	R\$	32,00	R\$	64,00
2	31203250 GAXETA HIDRAULICA	R\$	44,00	R\$	88,00
1	3B5822 PINO	R\$	13,62	R\$	13,62
1	5L2952 TAMPA	R\$	30,44	R\$	30,44
1	D2500 RASP GAXETA HIDRAULICA	R\$	19,99	R\$	19,99
2	18702500-375 GAXETA HIDRAULICA	R\$	28,40	R\$	56,80
1	2154683 VARETA NIVEL DO OLEO	R\$	128,52	R\$	128,52
2	0600032215 ROLOS CONICOS	R\$	83,84	R\$	167,68
1	28995890 ROLAMENTO ESFERAS	R\$	50,30	R\$	50,30
2	1221875 ANEL	R\$	88,03	R\$	176,06
2	6V4368 ANEL	R\$	4,19	R\$	8,38
1	8T2193 ANEL	R\$	16,76	R\$	16,76
2	1999252 ANEL	R\$	10,76	R\$	21,52
2	1710087 PROTETOR	R\$	683,86	R\$	1.367,72
2	2D2124 BASE	R\$	180,60	R\$	361,20
1	6I0846 PARAFUSO	R\$	0,22	R\$	0,22
2	1999751 ANEL	R\$	2,26	R\$	4,52
2	1408718 ESPACADOR	R\$	0,38	R\$	0,76
1	2257738 ANEL O RING	R\$	3,24	R\$	3,24
1	2257739 ANEL	R\$	57,86	R\$	57,86
8	961628 BUJAO	R\$	33,60	R\$	268,80
2	1659448 ANEL	R\$	6,29	R\$	12,58
12	3901097 RETENTOR	R\$	7,32	R\$	87,84
1	2154683 VARETA	R\$	323,62	R\$	323,62
1	801595 FILTRO AR	R\$	35,66	R\$	35,66
2	3P6599 ANEL	R\$	7,60	R\$	15,20
12	3P0340 DISCO	R\$	36,60	R\$	439,20
4	8T9422 ANEL O RING	R\$	5,54	R\$	22,16
8	6Y5914 DISCO	R\$	32,28	R\$	258,24
1	4J9221 ANEL	R\$	21,52	R\$	21,52
1	6V5853 - RASPADOR	R\$	25,16	R\$	25,16
1	1760209 RETENTOR	R\$	30,18	R\$	30,18
4	3901085 BUCHA BIELA	R\$	19,35	R\$	77,40
1	3901306 BUCHA COMANDO FINA	R\$	10,78	R\$	10,78

Especializada em Peças e Assistência para Máquinas Pesadas

Avenida Tancredo Neves, 2703 - Térreo | Pioneiros Catarinenses | CEP 85.805-516 - Cascavel - Paraná
E-mail: ovendas@terra.com.br | (45) 3321-6151 | CNPJ: 23.144.005/0001-93 - Insc. Est.: 907.03766-50

0483



ENGEMATSU
Peças e Serviços para Tratores

4	2H3429 ANEL	RS	1,28	RS	5,12
4	6M5062 ANEL	RS	4,44	RS	17,76
4	716601 RETENTOR	RS	8,48	RS	33,92
5	1U3251 PONTA CURTA	RS	42,74	RS	213,70
6	8F1179 CLIPE	RS	7,72	RS	46,32
1	5V1274 CRUZETA	RS	139,98	RS	139,98
4	8D9753 ERL SATELITE	RS	546,69	RS	2.186,76
1	6Y0306 BUCHA METAL	RS	20,92	RS	20,92
1	7N7999 JUNTA CABECOTE	RS	115,68	RS	115,68
1	4D1577 ANEL NITRILICO	RS	14,00	RS	14,00
2	9S4191 BUJAO	RS	23,00	RS	46,00
2	5F8916 TRAVA	RS	6,25	RS	12,50
3	5P5859 ANEL SILICONE	RS	4,00	RS	12,00
1	5M6039 JUNTA	RS	326,00	RS	326,00
20	TERMINAL FREIO MOTOR	RS	9,54	RS	190,80
3	7H7290 CHAVE	RS	45,35	RS	136,05
1	592803 PIVO SUSP	RS	88,68	RS	88,68
2	1165277 BLOCO	RS	307,72	RS	615,44
1	119315A2 RETENTOR VITON	RS	127,86	RS	127,86
1	7G8389 PROTETOR	RS	140,44	RS	140,44
1	1B4334 PORCA LAMINA	RS	9,60	RS	9,60
1	2059577 TAMPA	RS	302,00	RS	302,00
1	1726489 LANTERNA	RS	257,80	RS	257,80
1	90652337 JOGO DE ENGRENAGEM	RS	132,94	RS	132,94
1	3303997 ASSENTO	RS	753,72	RS	753,72
3	2185107 COTOVELO	RS	100,00	RS	300,00
1	7M1177-ANEL DE ACO	RS	100,12	RS	100,12
3	5M6210-PINO	RS	47,13	RS	141,39
4	5M6141-ANEL DE ACO	RS	80,77	RS	323,08
1	2P4472-PLACA	RS	163,40	RS	163,40
10	6T7799-ARRUELA	RS	7,90	RS	79,00
1	1530821 TERMINAL	RS	169,32	RS	169,32
5	8C7557 MOLA	RS	0,48	RS	2,40
1	7X2659-REPARO	RS	78,36	RS	78,36
2	8F7559-ANEL DE ACO	RS	10,40	RS	20,80
2	8C9160 - RETENTOR	RS	20,96	RS	41,92
2	8C9125 - GAXETA	RS	14,84	RS	29,68
2	180642GR-IMP FILTRO COMBUSTIVEL BLINDADO	RS	50,00	RS	100,00
6	330371 EIXO ROL: SUP	RS	59,95	RS	359,70
1	554C4611 PREPARACAO 3,875L	RS	259,00	RS	259,00
1	1058723 ARMACAO	RS	1.194,00	RS	1.194,00
2	18700527 VALVULA	RS	996,00	RS	1.992,00
3	1R0746 2T8670 FILTRO	RS	134,16	RS	402,48
1	2Y4985 CANTO MOTO 5F	RS	207,54	RS	207,54
1	2Y4984 CANTO MOTO CAT 5F	RS	207,54	RS	207,54
1	1136250 JUNTA TAMPA VALVULA INFERIOR	RS	55,72	RS	55,72
1	9H5548 ANEL O RING	RS	4,50	RS	4,50
68	5J4771 PARAFUSO LAMINA	RS	6,44	RS	437,92
1	1570570 JUNTA	RS	2,14	RS	2,14
4	3E9848 OLEO 15W40 C14	RS	25,30	RS	101,20
1	6I0274 TR25132 FILTRO DE AR CATERPILLAR	RS	88,92	RS	88,92
1	79007215R KIT VED TRANSM	RS	1.654,00	RS	1.654,00
8	6B4841 TRAVA	RS	2,30	RS	18,40
1	4B1382 ARRUELA	RS	3,84	RS	3,84
1	75204979 CORREIA	RS	143,58	RS	143,58
4	6W9173 BUCHA	RS	56,59	RS	226,36
1	3E6748 RETENTOR	RS	35,02	RS	35,02
1	9T1752 JUNTA	RS	21,24	RS	21,24
1	9T9963 ANEL	RS	24,44	RS	24,44
4	0700063025 ANEL	RS	2,08	RS	8,32
2	3E6818 TERMINAL	RS	157,80	RS	315,60
4	3B6966 LONA	RS	8,04	RS	32,16
1	6V7687 PORCA PARLOCK	RS	1,37	RS	1,37
1	2229021 FILTRO AR SECUNDARIO	RS	42,12	RS	42,12

Especializada em Peças e Assistência para Máquinas Pesadas

Avenida Tancredo Neves, 2703 - Térreo | Pioneiros Catarinenses | CEP 85.805-516 - Cascavel - Paraná
E-mail: evendas@terra.com.br | (45) 3321-6151 | CNPJ: 23.144.005/0001-93 - Insc. Est.: 907.03766-50



ENGEMATSU
Peças e Serviços para Tratores

1	2170596 JUNTA	R\$	32,14	R\$	32,14
1	2168712 JUNTA COLETOR ESCAPE	R\$	60,01	R\$	60,01
1	0676095 VARETA	R\$	22,00	R\$	22,00
1	14ANEL O RING	R\$	2,36	R\$	2,36
1	5V7238 TORNEIRA	R\$	132,40	R\$	132,40
1	2293557 ANEL O RING	R\$	4,40	R\$	4,40
1	2870524 CONTROLE	R\$	1.252,46	R\$	1.252,46
1	P0002015242 RETENTOR	R\$	643,80	R\$	643,80
1	1407515 ANEL NITRILICO	R\$	1,40	R\$	1,40
2	1407443 JUNTA	R\$	41,84	R\$	83,68
2	1416188 ANEL O RING	R\$	0,64	R\$	1,28
2	1620236 ANEL	R\$	22,44	R\$	44,88
2	6I4374 PARAFUSO SEXTAVADO	R\$	0,88	R\$	1,76
2	6I0456 PARAFUSO SEXTAVADO	R\$	0,42	R\$	0,84
3	6I4374 PARAFUSO SEXTAVADO	R\$	0,88	R\$	2,64
1	6I0260 PARAFUSO SEXTAVADO	R\$	0,32	R\$	0,32
2	4W5359 RETENTOR DIANTEIRO	R\$	42,80	R\$	85,60
2	5H3252 ANEL O RING	R\$	1,90	R\$	3,80
1	1131504 ANEL	R\$	0,96	R\$	0,96
5	1173267 RETENTOR	R\$	78,00	R\$	390,00
8	4E0207 ANEL SILICONE	R\$	96,52	R\$	772,16
1	1105065 AMORTECEDOR	R\$	701,60	R\$	701,60
2	8R2533 PISTÃO	R\$	589,81	R\$	1.179,62
1	9T8847 REPARO	R\$	49,54	R\$	49,54
280	6V0756 MOLA	R\$	0,68	R\$	190,40
44	1611835 MANGUEIRA	R\$	13,02	R\$	572,88
4	6Y7968 DISCO FIBRA	R\$	38,08	R\$	152,32
1	7W4553 JUNTA	R\$	0,80	R\$	0,80
1	2341948 ANEL	R\$	192,14	R\$	192,14
3	8E6258 PINO TRAVA	R\$	11,21	R\$	33,63
1	2018745 JUNTA	R\$	151,82	R\$	151,82
1	6V2394 ANEL DE ACO	R\$	16,70	R\$	16,70
1	8C3982 ANEL	R\$	5,68	R\$	5,68
2	1620757 RETENTOR	R\$	6,16	R\$	12,32
1	1131505 ANEL NITRILICO	R\$	0,42	R\$	0,42
6	2169643 JUNTA	R\$	42,77	R\$	256,62
1	6I4786 JUNTA	R\$	3,66	R\$	3,66
2	8F9206 ANEL NITRILICO	R\$	0,26	R\$	0,52
1	3E6748 RETENTOR	R\$	34,12	R\$	34,12
1	8F5340-RETENTOR	R\$	6,36	R\$	6,36
1	9T2002 JUNTA	R\$	4,94	R\$	4,94
2	9T7122 ANEL TF	R\$	6,46	R\$	12,92
1	7K9212 RASPADOR	R\$	39,00	R\$	39,00
1	1407504 JUNTA	R\$	45,00	R\$	45,00
1	295 P ANTIVIBRADOR	R\$	466,32	R\$	466,32
1	1663992 JUNTA	R\$	125,00	R\$	125,00
1	4322111 TERMINAL	R\$	9,17	R\$	9,17
1	1713369 TAMPA	R\$	91,88	R\$	91,88
5	2303776 RETENTOR	R\$	54,00	R\$	270,00
1	4322008 TERMINAL	R\$	6,71	R\$	6,71
1	9X2299 TRINCO	R\$	764,24	R\$	764,24
1	2982942 FECHADURA	R\$	878,08	R\$	878,08
1	5V8780 PUXADOR	R\$	145,00	R\$	145,00
1	1125345 TRINCO	R\$	545,54	R\$	545,54
50	HORAS SERVIÇOS MECANICOS GERAL	R\$	90,00	R\$	4.500,00
50	HORAS SERVIÇO MECANICOS ESPECIALIZADOS HIDRAULICO	R\$	135,00	R\$	6.750,00
50	HORAS SERVIÇOS MECANICOS ESPECIALIZADOS EM TRANSMISSÃO	R\$	140,00	R\$	7.000,00
TOTAL				R\$	63.130,14

REFERENTE SEU ORÇAMENTO PARA ESCAVADEIRA KOMATSU PC160 INFORMAMOS:

QTD	CÓDIGO	DESCRIÇÃO	UNITÁRIO	TOTAL
2	21K-70-73130	BRACO	R\$ 1.370,00	R\$ 2.740,00
16	07145-00080	RETENTOR	R\$ 12,04	R\$ 192,64
4	21K-70-71311	BUCHA	R\$ 245,00	R\$ 980,00

Especializada em Peças e Assistência para Máquinas Pesadas

Avenida Tancredo Neves, 2703 - Térreo | Pioneiros Catarinenses | CEP 85.805-516 - Cascavel - Paraná
E-mail: evendas@terra.com.br | (45) 3321-6151 | CNPJ: 23.144.005/0001-93 - Insc. Est.: 907.03766-50

0485

**ENGEMATSU**

Peças e Serviços para Tratores

12	700012012	ANEL			
32	700011008	ANEL	RS	23,00	RS 276,00
16	7093061130	VEDAÇÃO	RS	25,00	RS 800,00
16	7022155450	ANEL	RS	24,00	RS 384,00
16	7235631730	ANEL	RS	26,00	RS 416,00
15	700011006	ANEL	RS	21,00	RS 336,00
12	700013024	ANEL	RS	18,54	RS 278,10
18	700212434	ANEL	RS	17,56	RS 210,72
18	700211623	ANEL	RS	14,25	RS 256,50
14	700210823	ANEL	RS	20,00	RS 360,00
14	700211223	ANEL	RS	21,00	RS 294,00
11	7231118430	ANEL	RS	25,00	RS 350,00
13	200213334	ANEL	RS	24,00	RS 264,00
12	700013042	ANEL	RS	26,35	RS 342,55
13	700012016	ANEL	RS	22,00	RS 264,00
14	700211423	ANEL	RS	17,89	RS 232,57
13	441454610	ANEL	RS	15,26	RS 213,64
11	7235631730	ANEL	RS	14,26	RS 185,38
12	200012014	ANEL	RS	13,00	RS 143,00
13	700012120	ANEL	RS	12,00	RS 144,00
13	7232615830	ANEL	RS	14,78	RS 192,14
14	7232615840	ANEL	RS	19,00	RS 247,00
14	700012022	ANEL	RS	16,24	RS 227,36
13	700012010	ANEL	RS	17,89	RS 250,46
28	5754117420	ANEL	RS	14,50	RS 188,50
6	SAE15W40	ÓLEO LUBRIFICANTE	RS	21,54	RS 603,12
10	SAE46	ÓLEO HIDRAULICO	RS	265,00	RS 1.590,00
2	SAE90	ÓLEO LUBRIFICANTE	RS	398,47	RS 3.984,70
50	HORAS	SERVIÇOS MECANICOS GERAL	RS	290,00	RS 580,00
50	HORAS	SERVIÇO MECANICOS ESPECIALIZADOS HIDRAULICO	RS	90,00	RS 4.500,00
50	HORAS	SERVIÇOS MECANICOS ESPECIALIZADOS EM TRANSMISSÃO	RS	135,00	RS 6.750,00
TOTAL DO ORÇAMENTO					RS 146.342,12

REFERENTE SEU ORÇAMENTO PARA ROLO COMPACTADOR MULLER VAP 70 INFORMAMOS:

QTD	CÓDIGO	DESCRIÇÃO	UNITÁRIO	TOTAL
1	6170014129	Abraçadeira	RS 7,83	RS 7,83
1	2182150305	Alavanca	RS 157,13	RS 157,13
1	6820082570	Alternador	RS 1.274,00	RS 1.274,00
5	6940620766	Anel	RS 25,68	RS 128,40
6	6940634732	Anel	RS 22,05	RS 132,30
5	6140411975	Anel Elastico	RS 4,25	RS 21,25
2	6370683528	Aro	RS 865,11	RS 1.730,22
1	6620143770	Bomba	RS 1.045,00	RS 1.045,00
1	6670031036	Bomba	RS 2.541,00	RS 2.541,00
1	6655033476	Bomba Basculante	RS 1.658,98	RS 1.658,98
1	6670031042	Bomba De Vibração	RS 2.840,00	RS 2.840,00
2	6670030503	Bomba Hidraulica	RS 2.584,00	RS 5.168,00
8	6535620481	Borracha	RS 166,41	RS 1.331,28
8	6536520389	Borracha	RS 159,75	RS 1.278,00
2	3920154102	Cabo	RS 234,60	RS 469,20
1	35009844	Caixa	RS 1.950,54	RS 1.950,54
1	1503694065	Caixa	RS 1.935,00	RS 1.935,00
1	6601227475	Caixa De Freio	RS 2.445,06	RS 2.445,06
1	6601226014	Caixa Satelite	RS 3.215,00	RS 3.215,00
20	6520070128	Calço	RS 14,58	RS 291,60
8	6520210154	Calço	RS 25,14	RS 201,12
8	65200701	Calso De Borracha	RS 202,96	RS 1.623,68
3	4063030232	Carcaça	RS 3.547,00	RS 10.641,00
2	4020019765	Cilindro	RS 1.250,00	RS 2.500,00
1	4020019857	Cilindro	RS 1.250,00	RS 1.250,00
1	6620150275	Cj Bloco Cilindro	RS 1.365,00	RS 1.365,00
1	6620129096	Cj Pistão Deslizad	RS 1.470,00	RS 1.470,00
1	6650102698	Comando Hidraulico	RS 3.084,00	RS 3.084,00
1	6800300615	Compressor	RS 2.852,00	RS 2.852,00

Especializada em Peças e Assistência para Máquinas PesadasAvenida Tancredo Neves, 2703 - Térreo | Pioneiros Catarinenses | CEP 85.805-516 - Cascavel - Paraná
E-mail: evendas@terra.com.br | (45) 3321-6151 | CNPJ: 23.144.005/0001-93 - Insc. Est.: 907.03766-50

D486



ENGEMATSU

Peças e Serviços para Tratores

4	20Y-70-31430	ESPAÇADOR	R\$	4,74	R\$	18,96
4	206-70-71450	ESPAÇADOR	R\$	6,68	R\$	26,72
4	21K-70-71180	PINO	R\$	754,00	R\$	3.016,00
4	21K-70-71410	ESPAÇADOR	R\$	39,02	R\$	156,08
4	21K-70-71420	ESPAÇADOR	R\$	45,22	R\$	180,88
4	21K-70-71430	ESPAÇADOR	R\$	45,22	R\$	180,88
4	206-70-71450	ESPAÇADOR	R\$	4,74	R\$	18,96
6	21K-70-71261	PINO	R\$	898,00	R\$	5.388,00
6	20Y-70-31380	ESPAÇADOR	R\$	5,78	R\$	34,58
4	20Y-70-31390	ESPAÇADOR	R\$	6,90	R\$	27,60
4	20Y-70-31161	PINO	R\$	459,28	R\$	1.837,12
4	20Y-70-31430	ESPAÇADOR	R\$	4,74	R\$	18,96
4	20Y-70-32351	BUCHA	R\$	211,34	R\$	845,36
3	21K-70-71192	PINO	R\$	175,18	R\$	525,54
4	20Y-70-32371	BUCHA	R\$	165,82	R\$	663,28
28	20Y-70-23220	RETENTOR	R\$	15,76	R\$	441,28
2	21K-70-72211	BUCHA	R\$	445,65	R\$	891,30
2	21K-70-72230	BUCHA	R\$	158,00	R\$	316,00
4	20Y-70-31380	ESPAÇADOR	R\$	5,96	R\$	23,84
3	20Y-70-31390	ESPAÇADOR	R\$	6,90	R\$	20,70
6	21K-70-23140	PINO	R\$	614,00	R\$	3.684,00
6	21K-70-23191	PINO	R\$	636,00	R\$	3.816,00
6	21K-70-23220	PINO	R\$	687,00	R\$	4.122,00
6	21K-70-72240	BUCHA	R\$	168,44	R\$	1.010,64
6	20Y-70-32361	BUCHA	R\$	86,42	R\$	518,52
6	21K-70-71440	ESPAÇADOR	R\$	5,96	R\$	35,76
6	21K-70-71490	ESPAÇADOR	R\$	6,90	R\$	41,40
4	21K-70-72260	ANEL	R\$	7,96	R\$	31,84
4	21K-70-23160	ANEL	R\$	7,30	R\$	29,20
4	21K-70-74220	BUCHA	R\$	266,85	R\$	1.067,40
4	21K-70-74210	BUCHA	R\$	371,28	R\$	1.485,12
4	21K-70-71320	BUCHA	R\$	148,59	R\$	594,36
10	07145-00070	RETENTOR	R\$	9,92	R\$	99,20
4	707-76-80470	BUCHA	R\$	172,92	R\$	691,68
4	07145-00080	RETENTOR	R\$	12,04	R\$	48,16
4	21K-70-72250	BUCHA	R\$	72,96	R\$	291,84
10	2057019570	DENTE	R\$	280,00	R\$	2.800,00
6	21K70B1130	CANTO	R\$	645,28	R\$	3.871,68
10	21K7074220	BUCHA	R\$	371,28	R\$	3.712,80
30	2083211231	PARAFUSO	R\$	12,90	R\$	387,00
10	6004111113E	ANTI CONGELANTE 10 BALDE 20L	R\$	654,78	R\$	6.547,80
4	808830000	RELÉ	R\$	245,00	R\$	980,00
6	21K0171150	MANGUEIRA	R\$	452,00	R\$	2.712,00
6	21K0171161	MANGUEIRA	R\$	498,78	R\$	2.992,68
4	20Y6031121	ELEMENTO	R\$	185,00	R\$	740,00
6	17M9113530	ELEMENTO	R\$	245,00	R\$	1.470,00
4	20Y2711582	MOTRIZ	R\$	1.654,00	R\$	6.616,00
2	21K3200110	CORRENTE	R\$	8.795,26	R\$	17.590,52
10	20Y7014520	ADAPTADOR	R\$	478,29	R\$	4.782,90
10	924402496	TRAVA	R\$	45,00	R\$	450,00
6	21K70B1140	CANTO	R\$	645,28	R\$	3.871,68
30	180302228	PORCA	R\$	4,98	R\$	149,40
2	DK1544104720	SELONOIDE	R\$	3.589,47	R\$	7.178,94
2	7861532310	SENSOR	R\$	2.852,36	R\$	5.704,72
4	7079938720	REPARO LEVANTE	R\$	854,79	R\$	3.419,16
10	700011007	ANEL	R\$	12,50	R\$	125,00
10	700101007	CALÇO	R\$	14,62	R\$	146,20
10	700011009	ANEL	R\$	13,00	R\$	130,00
14	700101009	CALÇO	R\$	45,00	R\$	630,00
25	700211023	ANEL	R\$	12,00	R\$	300,00
16	700211423	ANEL	R\$	14,00	R\$	224,00
12	1441454610	ANEL	R\$	17,00	R\$	204,00
16	7235631720	ANEL	R\$	18,00	R\$	288,00
18	7027511520	ANEL	R\$	19,00	R\$	342,00

Especializada em Peças e Assistência para Máquinas Pesadas

Avenida Tancredo Neves, 2703 - Térreo | Pioneiros Catarinenses | CEP 85.805-516 - Cascavel - Paraná
E-mail: evendas@terra.com.br | (45) 3321-6151 | CNPJ: 23.144.005/0001-93 - Insc. Est.: 907.03766-50



ENGEMATSU

Peças e Serviços para Tratores

1	1501081306	Contrapeso				
1	6601213225	Coroa E Pinhao	R\$	1.503,96	R\$	1.503,96
5	6200081035	Correia	R\$	3.740,00	R\$	3.740,00
1	6200114051	Correia Compress	R\$	154,03	R\$	770,15
1	5930510037	Corrente	R\$	86,81	R\$	86,81
1	2920311410	Cruzeta	R\$	272,77	R\$	272,77
2	6601227567	Disco	R\$	225,01	R\$	225,01
1	1040010449	Disco	R\$	156,32	R\$	312,64
1	2005060502	Eixo	R\$	161,16	R\$	161,16
1	2006412126	Eixo	R\$	1.874,00	R\$	1.874,00
1	2003250698	Eixo	R\$	1.650,00	R\$	1.650,00
1	6601202798	Eixo Completo	R\$	742,77	R\$	742,77
5	6930313953	Elemento Primario	R\$	3.258,00	R\$	3.258,00
5	6930314018	Elemento Secundario	R\$	145,00	R\$	725,00
1	1000070425	Engrenagem	R\$	174,00	R\$	870,00
1	1503699030	Esticador Correia	R\$	316,42	R\$	316,42
5	6930160494	Filtro	R\$	280,00	R\$	280,00
5	5006058361	Filtro	R\$	125,00	R\$	625,00
1	69300230-34	Filtro Completo	R\$	132,00	R\$	660,00
5	6930411778	Filtro De Combustivel	R\$	291,16	R\$	291,16
5	6930112786	Filtro De Oleo	R\$	79,20	R\$	396,00
1	6930023218	Filtro Do Ar	R\$	131,75	R\$	658,75
2	1201210627	Flange	R\$	211,00	R\$	211,00
2	5009050029	Helice	R\$	652,00	R\$	1.304,00
1	6620146381	Jg Bloco Cilindro	R\$	576,00	R\$	1.152,00
1	6620148735	Jogo Guia Pistão	R\$	1.323,24	R\$	1.323,24
1	6941063655	Kit	R\$	275,50	R\$	275,50
5	6941063747	Kit	R\$	664,00	R\$	664,00
2	2306011607	Mancal	R\$	587,00	R\$	2.935,00
1	6540210056	Mangote	R\$	325,00	R\$	650,00
1	6540220050	Mangote	R\$	74,36	R\$	74,36
1	6542186069	Mangote	R\$	11,48	R\$	11,48
2	6542015115	Mangueira	R\$	77,47	R\$	77,47
2	6542015207	Mangueira	R\$	216,75	R\$	433,50
2	6542015399	Mangueira	R\$	310,00	R\$	620,00
2	6542185812	Mangueira	R\$	237,60	R\$	475,20
2	6542185904	Mangueira	R\$	330,30	R\$	660,60
1	6550073658	Mangueira	R\$	328,10	R\$	656,20
2	6550447352	Mangueira	R\$	98,54	R\$	98,54
1	6542516183	Mangueira	R\$	204,00	R\$	408,00
1	6542516643	Mangueira	R\$	105,07	R\$	105,07
1	6542516735	Mangueira	R\$	102,29	R\$	102,29
1	6542516827	Mangueira	R\$	112,51	R\$	112,51
1	6542618348	Mangueira	R\$	136,97	R\$	136,97
1	6980060182	Manopla	R\$	137,70	R\$	137,70
1	6620126393	Motor	R\$	45,73	R\$	45,73
1	6670030695	Motor Hidraulico	R\$	3.254,00	R\$	3.254,00
1	6620143954	Motor Hidroestatico	R\$	2.960,00	R\$	2.960,00
1	6756018631	Órbitol	R\$	2.496,83	R\$	2.496,83
1	2040741672	Pino	R\$	2.647,75	R\$	2.647,75
5	1200960942	Placa	R\$	116,78	R\$	116,78
1	6601210706	Planetario	R\$	194,83	R\$	974,15
1	6601226390	Planetario	R\$	217,00	R\$	217,00
2	1163490461	Porta Rolamento	R\$	217,00	R\$	217,00
1	1503024405	Quadro	R\$	321,25	R\$	642,50
1	4000017785	Radiador De Agua	R\$	719,60	R\$	719,60
1	4000050158	Radiador De Ar	R\$	3.465,00	R\$	3.465,00
1	4000033701	Radiador De Oleo	R\$	1.520,00	R\$	1.520,00
1	6614213770	Redutor	R\$	3.540,00	R\$	3.540,00
5	6940322115	Retentor	R\$	2.280,00	R\$	2.280,00
4	6550012693	Rolamento	R\$	325,00	R\$	1.625,00
2	6601222663	Rolamento	R\$	301,75	R\$	1.207,00
4	6601222694	Rolamento	R\$	342,65	R\$	685,30
4	6601222786	Rolamento	R\$	301,19	R\$	1.204,76
4	6601222786	Rolamento	R\$	136,65	R\$	546,60

Especializada em Peças e Assistência para Máquinas Pesadas

Avenida Tancredo Neves, 2703 - Térreo | Pioneiros Catarinenses | CEP 85.805-516 - Cascavel - Paraná
E-mail: evendas@terra.com.br | (45) 3321-6151 | CNPJ: 23.144.005/0001-93 - Insc. Est.: 907.03766-50

0488



ENGEMATSU
Peças e Serviços para Tratores

1	6620133308	Rolamento				
1	6620151218	Rolamento	R\$	175,47	R\$	175,47
2	6950012409	Rolamento	R\$	697,00	R\$	697,00
1	6950012693	Rolamento	R\$	128,48	R\$	256,96
3	6950351385	Rolamento	R\$	473,09	R\$	473,09
3	6954351921	Rolamento	R\$	654,11	R\$	1.962,33
4	6952730284	Rotula	R\$	1.045,58	R\$	3.136,74
1	6950721659	Rotula	R\$	159,20	R\$	636,80
1	6952738284	Rotula	R\$	104,78	R\$	104,78
1	2003700511	Semi Eixo	R\$	56,54	R\$	56,54
3	4083831371	Silencioso	R\$	2.541,00	R\$	2.541,00
1	1060050979	Suporte	R\$	680,00	R\$	2.040,00
1	1503705567	Suporte	R\$	1.250,00	R\$	1.250,00
1	6380013221	Tambor	R\$	820,75	R\$	820,75
1	6385012952	Tambor Vibratorio	R\$	126,07	R\$	126,07
1	1140541029	Tampa	R\$	3.410,00	R\$	3.410,00
1	1140830495	Tampa	R\$	541,00	R\$	541,00
1	6920412214	Tampão	R\$	578,77	R\$	578,77
2	2443290378	Tubo	R\$	741,00	R\$	741,00
1	6620129924	Valvula De Escape	R\$	507,64	R\$	1.015,28
1	6655102772	Valvula Direcional	R\$	120,00	R\$	120,00
4	6601223047	Vedador	R\$	929,69	R\$	929,69
1	6480015113	Ventuiinha	R\$	215,00	R\$	860,00
6	SAE15W40	ÓLEO LUBRIFICANTE	R\$	255,93	R\$	255,93
10	SAE68	ÓLEO HIDRAULICO	R\$	265,00	R\$	1.590,00
4	SAE90	ÓLEO LUBRIFICANTE	R\$	285,26	R\$	2.852,60
50	HORAS	SERVIÇOS MECÂNICOS GERAL	R\$	290,00	R\$	1.160,00
50	HORAS	SERVIÇO MECANICOS ESPECIALIZADOS HIDRAULICO	R\$	90,00	R\$	4.500,00
50	HORAS	SERVIÇOS MECANICOS ESPECIALIZADOS EM TRANSMISSÃO	R\$	135,00	R\$	6.750,00
		TOTAL DO ORÇAMENTO	R\$	140,00	R\$	7.000,00
					R\$	163.597,62

REFERENTE ROLO COMPACTADOR HAMM 3411 - INFORMAMOS:

Qtd	Número	Nome da Peça	Unitário	Total
2	873985	FIXO	R\$	2.491,50
3	231355	ARRUELA	R\$	31,35
3	1298488	PARAFUSO	R\$	8,52
4	1524461	ESPAÇADOR	R\$	260,92
3	422258	LUVA	R\$	4.972,80
20	202010	ANEL	R\$	93,60
2	336009	ROLAMENTO	R\$	5.795,12
6	488526	CHAPA	R\$	170,70
4	383465	ANEL	R\$	501,44
4	383341	ANEL	R\$	260,00
2	817252	EIXO EXCENTRICO	R\$	22.900,00
10	349364	ANEL	R\$	165,00
16	385859	ANEL	R\$	405,76
2	383260	DUOCONE	R\$	2.970,52
2	288268	ROLAMENTO	R\$	3.690,52
2	370665	ROLAMENTO	R\$	3.356,60
2	477494	ESPAÇADOR	R\$	390,52
4	477486	TAMPA	R\$	1.178,24
16	312886	PARAFUSO	R\$	234,56
4	337609	ANEL	R\$	144,00
2	486892	FLANGE CONICA	R\$	12.690,52
4	1209590	FILTRO DE AR PRIMARIO	R\$	1.409,44
4	1209620	FILTRO DE AR SECUNDARIO	R\$	1.700,00
4	234486	FILTRO OLEO LUBRIFICANTE	R\$	595,12
4	2036282	FILTRO COMBUSTIVEL	R\$	1.016,48
4	1292404	PRÉ FILTRO DO COMBUSTIVEL	R\$	749,80
4	2031492	FILTRO HIDRÁULICO	R\$	1.460,00
4	1285491	FILTRO HIDRÁULICO	R\$	1.912,00
4	1259334	FILTRO DA VENTILAÇÃO	R\$	1.300,60
12	1220322	ANEL	R\$	144,00
4	1290991	CORREIA	R\$	749,80

Especializada em Peças e Assistência para Máquinas Pesadas

Avenida Tancredo Neves, 2703 - Térreo | Pioneiros Catarinenses | CEP 85.805-516 - Cascavel - Paraná
E-mail: evendas@terra.com.br | (45) 3321-6151 | CNPJ: 23.144.005/0001-93 - Insc. Est.: 907.03766-50

0489

**ENGEMATSU**

Peças e Serviços para Tratores

5	2065020	ÓLEO MOTOR 15W40			
10	2118574	ÓLEO HIDRÁULICO 68			
3	1238051	ÓLEO ESPECIAL HAMM P/ VIBRADOR galão 5 litros	R\$	295,00	R\$ 1.475,00
3	1238051	ÓLEO ESPECIAL HAMM P/ REDUTOR TAMBOR galão 5 litros	R\$	245,00	R\$ 2.450,00
5	2065030	ÓLEO ESPECIAL HAMM P/ REDUTOR TAMBOR galão 5 litros	R\$	1.254,00	R\$ 3.762,00
50	23897	ÓLEO DIFERENCIAL	R\$	1.254,00	R\$ 3.762,00
2	123568	LIQUIDO REFRIGERANTE P/ RADIADOR LITRO	R\$	489,78	R\$ 2.448,90
2	123659	MANGUEIRA DO VIBRADOR	R\$	45,00	R\$ 2.250,00
2	123547	MANGUEIRA DA BOMBA DE TRACÇÃO	R\$	458,00	R\$ 916,00
2	123587	MANGUEIRA DO MOTOR DE TRACÇÃO	R\$	564,00	R\$ 1.128,00
50	HORAS	MANGUEIRA MOTOR DE VIBRAÇÃO	R\$	358,00	R\$ 716,00
50	HORAS	SERVIÇOS MECANICOS GERAL	R\$	478,00	R\$ 956,00
50	HORAS	SERVIÇO MECANICOS ESPECIALIZADOS HIDRAULICO	R\$	90,00	R\$ 4.500,00
50	HORAS	SERVIÇOS MECANICOS ESPECIALIZADOS EM TRANSMISSÃO	R\$	135,00	R\$ 6.750,00
		TOTAL	R\$	140,00	R\$ 7.000,00
					R\$ 111.863,33

REFERENTE SEU ORÇAMENTO PARA TRATOR DE ESTEIRAS KOMATSU D50 INFORMAMOS:

QTD	CÓDIGO	DESCRIÇÃO	UNITÁRIO	TOTAL
2	13010B2350	MOLA	R\$ 173,94	R\$ 347,88
2	13010B2360	MOLA	R\$ 77,08	R\$ 154,16
2	13010B2130	TAMPA	R\$ 1.411,35	R\$ 2.822,72
1	13010B2141	ENGRENAGEM	R\$ 884,00	R\$ 884,00
8	12F1011240	DISCO	R\$ 495,98	R\$ 3.967,84
6	1111112120	SEPARADOR	R\$ 248,76	R\$ 1.492,56
4	600006006	ROLAMENTO	R\$ 41,40	R\$ 165,60
6	13010B2270	PLACA	R\$ 993,00	R\$ 5.958,00
2	13010B1231	CAIXA ROLAMENTO	R\$ 259,34	R\$ 518,68
2	604006214	ROLAMENTO	R\$ 191,08	R\$ 382,16
3	13010B2190	PARAFUSO	R\$ 7,50	R\$ 22,50
2	13010B2730	BUCHA	R\$ 54,80	R\$ 109,60
2	604006007	ROLAMENTO	R\$ 51,26	R\$ 102,52
2	604006008	ROLAMENTO	R\$ 51,22	R\$ 102,44
1	701210085	RETENTOR	R\$ 27,14	R\$ 27,14
2	700005475	ANEL	R\$ 92,24	R\$ 184,48
1	604200213	ROLAMENTO	R\$ 566,40	R\$ 566,40
1	1311000240	CINTA	R\$ 168,32	R\$ 168,32
3	13010B2220	SUPORTE	R\$ 55,38	R\$ 166,14
3	13010B2230	HASTE	R\$ 79,22	R\$ 237,66
3	13010B2210	ALAVANCA	R\$ 88,06	R\$ 264,18
4	701200035	RETENTOR	R\$ 63,24	R\$ 252,96
2	1311045250	BUCHA	R\$ 29,96	R\$ 59,92
4	13010B2870	CRUZETA	R\$ 213,20	R\$ 852,80
4	700010075	RETENTOR	R\$ 45,68	R\$ 182,72
2	1311444550	ACOPLAMENTO	R\$ 385,28	R\$ 770,56
2	13014B1230	ENGRENAGEM	R\$ 939,66	R\$ 1.879,32
2	13014B1240	ENGRENAGEM	R\$ 1.568,64	R\$ 3.137,28
2	13014B1250	ENGRENAGEM	R\$ 1.678,42	R\$ 3.356,84
2	1300931160	ROLAMENTO	R\$ 796,40	R\$ 1.592,80
2	603021312	ROLAMENTO	R\$ 966,42	R\$ 1.932,84
2	1300913413	ROLAMENTO	R\$ 624,60	R\$ 1.249,20
2	1300913210	ROLAMENTO	R\$ 2.379,20	R\$ 4.758,40
1	604006314	ROLAMENTO	R\$ 597,20	R\$ 597,20
2	13014B1290	ENGRENAGEM	R\$ 979,38	R\$ 1.958,76
2	13014B1320	ENGRENAGEM	R\$ 1.185,36	R\$ 2.370,72
2	13014B1330	ENGRENAGEM	R\$ 1.010,60	R\$ 2.021,20
2	13014B1350	ENGRENAGEM	R\$ 367,76	R\$ 735,52
2	13014B1310	ENGRENAGEM	R\$ 424,60	R\$ 849,20
2	603021310	ROLAMENTO	R\$ 824,60	R\$ 1.649,20
2	604100311	ROLAMENTO	R\$ 882,64	R\$ 1.765,28
2	604006211	ROLAMENTO	R\$ 118,72	R\$ 237,44
2	604100211	ROLAMENTO	R\$ 624,00	R\$ 1.248,00
2	1352711141	JUNTA	R\$ 37,88	R\$ 75,76
2	701310090	VEDAÇÃO	R\$ 82,16	R\$ 164,32
2	1302700010	RETENTOR	R\$ 486,00	R\$ 972,00
2	1302700020	RETENTOR	R\$ 134,92	R\$ 269,84

Especializada em Peças e Assistência para Máquinas PesadasAvenida Tancredo Neves, 2703 - Térreo | Pioneiros Catarinenses | CEP 85.805-516 - Cascavel - Paraná
E-mail: evendas@terra.com.br | (45) 3321-6151 | CNPJ: 23.144.005/0001-93 - Insc. Est.: 907.03766-50

0490



ENGEMATSU
Peças e Serviços para Tratores

2	1312742121	TRAVA	R\$	16,50	R\$	33,00
2	1302781230	BUCHA	R\$	179,48	R\$	358,96
54	1312742230	PARAFUSO	R\$	6,86	R\$	370,44
54	180301824	PORCA	R\$	2,46	R\$	132,84
1	604302224	ROLAMENTO	R\$	2.790,60	R\$	2.790,60
2	1422711230	ROLAMENTO	R\$	958,64	R\$	1.917,28
2	604300313	ROLAMENTO	R\$	1.178,60	R\$	2.357,20
2	1300931321	ROLAMENTO	R\$	1.308,46	R\$	2.616,92
2	1300931331	ROLAMENTO	R\$	2.197,00	R\$	4.394,00
2	603021318	ROLAMENTO	R\$	835,20	R\$	1.670,40
2	600032215	ROLAMENTO	R\$	467,20	R\$	934,40
2	1300911352	RETENTOR	R\$	63,26	R\$	126,52
1	1300914660	ROLAMENTO	R\$	527,00	R\$	527,00
1	1300914670	ROLAMENTO	R\$	816,60	R\$	816,60
2	600107217	ROLAMENTO	R\$	1.246,00	R\$	2.492,00
4	1302212762	PARAFUSO	R\$	29,96	R\$	119,84
1	1302211193	PLACA	R\$	1.068,46	R\$	1.068,46
18	1312143220	DISCO	R\$	317,08	R\$	5.707,44
14	1302211320	SEPARADOR	R\$	84,94	R\$	1.189,16
16	1308075610	MOLA	R\$	37,52	R\$	600,32
16	1308075620	MOLA	R\$	12,70	R\$	203,20
2	1308075660	TAMBOR	R\$	1.568,00	R\$	3.136,00
20	1308095222	LONA	R\$	38,82	R\$	776,40
1	1304351121	JUNTA	R\$	33,92	R\$	33,92
1	1315041140	PLACA	R\$	18,96	R\$	18,96
1	1303047143	PROTETOR	R\$	258,28	R\$	258,28
1	1303047133	PROTETOR	R\$	258,28	R\$	258,28
4	1300912790	VEDADOR	R\$	36,70	R\$	146,80
2	1303081130	BUCHA	R\$	224,32	R\$	448,64
2	1353011230	PINO	R\$	153,44	R\$	306,88
2	1303080050	JOGO DE REPARO	R\$	46,40	R\$	92,80
4	1413011190	PLACA	R\$	24,20	R\$	96,80
28	1403000040	RETENTOR	R\$	57,90	R\$	1.621,20
24	1303081360	BUCHA	R\$	84,88	R\$	2.037,12
1	1303013129	EIXO	R\$	321,84	R\$	321,84
10	1303016120	TRAVA	R\$	15,98	R\$	159,80
4	1303081270	BUCHA	R\$	86,00	R\$	344,00
4	1303081280	BUCHA	R\$	59,74	R\$	238,96
1	1303057110	SUORTE	R\$	1.337,04	R\$	1.337,04
8	1403016181	BUCHA	R\$	174,60	R\$	1.396,80
2	1303284100	JOGO DE PINO E BUCHA	R\$	9.094,16	R\$	18.188,32
312	1303211213	PARAFUSO	R\$	6,89	R\$	2.149,68
312	180301622	PORCA	R\$	2,00	R\$	624,00
1	1305081110	BUCHA	R\$	90,78	R\$	90,78
1	1315041132	PINO	R\$	200,78	R\$	200,78
2	1300912911	VEDADOR	R\$	36,60	R\$	73,20
1	1315041140	PLACA	R\$	18,96	R\$	18,96
6	SAE15W40	ÓLEO LUBRIFICANTE	R\$	265,00	R\$	1.590,00
10	SAE68	ÓLEO HIDRAULICO	R\$	285,26	R\$	2.852,60
4	SAE90	ÓLEO LUBRIFICANTE	R\$	290,00	R\$	1.160,00
50	HORAS	SERVIÇOS MECANICOS GERAL	R\$	90,00	R\$	4.500,00
50	HORAS	SERVIÇO MECANICOS ESPECIALIZADOS HIDRAULICO	R\$	135,00	R\$	6.750,00
50	HORAS	SERVIÇOS MECANICOS ESPECIALIZADOS EM TRANSMISSÃO	R\$	140,00	R\$	7.000,00
					TOTAL DO ORÇAMENTO	R\$ 142.240,48

Cascavel, 20 de Setembro de 2019

ENGEMATSU PEÇAS E SERVIÇOS PARA TRATORES EIRELI - EPP
CNPJ.: 23.144.005/0001-93 / I.E.: 90703766-50

23 144 005 / 0001 - 93
I.E. 907.03766-50
ENGEMATSU PEÇAS E SERVIÇOS
PARA TRATORES EIRELI
Av. Tancredo Neves, 2703 - Terreo
Pioneiros Catarinense - CEP 85805-516
CASCAVEL - PARANÁ

Especializada em Peças e Assistência para Máquinas Pesadas

Avenida Tancredo Neves, 2703 - Térreo | Pioneiros Catarinenses | CEP 85.805-516 - Cascavel - Paraná
E-mail: evendas@terra.com.br | (45) 3321-6151 | CNPJ: 23.144.005/0001-93 - Insc. Est.: 907.03766-50



Cezar Soares <cezarplanalto@gmail.com>

Orçamento Engematsu

1 mensagem

engematsu engematsu <engematsu@hotmail.com>
Para: Cezar Soares <cezarplanalto@gmail.com>

20 de setembro de 2019 10:35

Bom dia, Sr. Cezar

Segue anexo, Orçamento solicitado ao Sr. Miro.

att
Engematsu

 **Scanner_20190920_compressed.pdf**
4169K

0402

01.400.519/0001-20

J MARTINELLI EIRELI - EPP

PARA:

PREFEITURA MUNICIPAL DE PLANALTO

RUA DAS PALMEIRAS, S/Nº - BAIRRO CRISTO REI
85.560-000 - CHOPINZINHO - PR

REFERENTE SEU ORÇAMENTO PARA TRATOR DE PNEU MF275 SEGUE PROPOSTA DE PREÇOS

QTD	CÓDIGO	DESCRIÇÃO	UNITÁRIO	TOTAL
1	022638N1	REDUZIDA COMPLETA TRA	R\$ 2.252,02	R\$ 2.252,02
1	022651P3	DECAL CONTR PROFUND	R\$ 15,75	R\$ 15,75
1	022661T1	FAROL AUXILIAR	R\$ 94,41	R\$ 94,41
1	022673N1	RESPIRO	R\$ 34,64	R\$ 34,64
1	022697S1	PEDAL DO BLOQUEIO	R\$ 105,63	R\$ 105,63
1	022706S1	COLUNA LD DO TOLDO	R\$ 626,31	R\$ 626,31
1	022707S1	ESTRUTURA LE SEGURA	R\$ 563,75	R\$ 563,75
1	022728S1	TRAVESSA ACO	R\$ 208,50	R\$ 208,50
1	022742PA	TOLDO (3317 220)	R\$ 444,51	R\$ 444,51
1	022742S1	CITOLDO CHAPA	R\$ 1.641,22	R\$ 1.641,22
1	022749S1	SUPORTE LE ESTRUTS	R\$ 184,54	R\$ 184,54
1	022750S1	SUPORTE LD ESTRUTS	R\$ 184,54	R\$ 184,54
1	022754T2	CAIXA DE FUSIVEIS	R\$ 37,59	R\$ 37,59
1	022827T1	INDICADOR SEM FUNCAO	R\$ 28,90	R\$ 28,90
1	022836P1	CHICOTE FAROL SERVICO	R\$ 6,33	R\$ 6,33
1	022842P1	ESPACADOR ACO	R\$ 2,06	R\$ 2,06
1	022846T1	SUPORTE DO TOLDO	R\$ 60,15	R\$ 60,15
1	022847T1	TOLDO	R\$ 1.169,97	R\$ 1.169,97
1	022859N1	PORTA ENGRENAGEM	R\$ 2.142,68	R\$ 2.142,68
1	022861S1	SUPORTE	R\$ 102,23	R\$ 102,23
1	022866S1	PAINEL SUPERIOR RADIA	R\$ 57,14	R\$ 57,14
1	022870S1	PAINEL LATERAL LDRA	R\$ 35,99	R\$ 35,99
1	022883P1	SUPORTE LD PARALAMA	R\$ 297,81	R\$ 297,81
1	022884S1	SUPORTE LE	R\$ 125,57	R\$ 125,57
1	022885P2	SUPORTE LD	R\$ 93,79	R\$ 93,79
1	022886P2	EXTENSAO ACO PARAL LD	R\$ 83,14	R\$ 83,14
1	022887P2	EXTENSION ACO PARAL L	R\$ 85,06	R\$ 85,06
1	022888S1	PARALAMA LE	R\$ 461,46	R\$ 461,46
1	022889S1	PARALAMA LD	R\$ 529,08	R\$ 529,08
1	022891S1	PARALAMA LD	R\$ 382,97	R\$ 382,97
1	022892S1	PARALAMA LE (= OX116	R\$ 382,97	R\$ 382,97
1	022895S1	SUPORTE DO COMANDO	R\$ 86,16	R\$ 86,16
1	022897T1	MANGUEIRA	R\$ 85,52	R\$ 85,52
1	022898P1	TUBO	R\$ 194,22	R\$ 194,22
1	022900P1	TUBO DE SUCCAO	R\$ 49,29	R\$ 49,29
1	022946S1	TUBO DEFLETOR LD	R\$ 146,99	R\$ 146,99
1	022947S1	TUBO DEFLETOR LD	R\$ 146,99	R\$ 146,99
1	022948S1	TUBO DEFLETOR	R\$ 156,83	R\$ 156,83
1	022949S1	TUBO DEFLETOR LE	R\$ 154,95	R\$ 154,95
1	022955S1	PAINEL	R\$ 415,26	R\$ 415,26
1	022966P1	GUARNICAO	R\$ 16,11	R\$ 16,11
1	022993P1	DEFLETOR	R\$ 67,73	R\$ 67,73
1	022994P1	DEFLETOR OX10698	R\$ 88,79	R\$ 88,79
1	023008R1	ARRUELA ENCOSTO ACO	R\$ 2,02	R\$ 2,02
1	023014R1	DISCO PRESSAO ACO	R\$ 17,55	R\$ 17,55
1	023043R1	EIXO ACO DE MUDANCA	R\$ 376,94	R\$ 376,94
1	023072R1	ARRUELA LISA 76X55,5X	R\$ 19,73	R\$ 19,73
1	023123P1	MAGUEIRA BORRACHA	R\$ 17,21	R\$ 17,21
1	023210P1	CALCAO 0,2MM	R\$ 3,34	R\$ 3,34
1	023216P1	ROLAMENTO AXIAL TRANS	R\$ 16,94	R\$ 16,94
1	023219P1	ANEL TRAVA ACO	R\$ 2,31	R\$ 2,31
1	023220P1	ROLAMENTO DE AGULHAS	R\$ 50,95	R\$ 50,95
1	023221P1	ROLAMENTO AGULHAS	R\$ 68,25	R\$ 68,25
1	023230N2	EIXO 540 RPM TOMADA P	R\$ 372,20	R\$ 372,20
1	023276P1	EIXO DA POLIA TENSORA	R\$ 79,37	R\$ 79,37

0493

1	023293T1	CABO FREIO	R\$	67,52	R\$	67,52
1	023332P1	MOLA HELICOIDAL	R\$	121,99	R\$	121,99
1	023368P1	ESPAÇADOR AÇION FREIO	R\$	33,91	R\$	33,91
1	023371P1	PINO AÇO AÇIONAMENTO	R\$	26,19	R\$	26,19
1	023384P1	TIRANTE ALAVANCA FREI	R\$	13,69	R\$	13,69
1	023385P1	TRAVA AÇO ALAVANCA FR	R\$	19,19	R\$	19,19
1	023393N1	ALAVANCA FREIO MAO AC	R\$	259,30	R\$	259,30
1	023394S1	KIT ENG	R\$	19,79	R\$	19,79
1	023402R2	ENGRENAGEM DE TRANSMI	R\$	362,11	R\$	362,11
1	023403R2	ENGRENA TRANSMIS Z=3	R\$	574,75	R\$	574,75
1	023405R1	PINHAO SATELITE	R\$	307,06	R\$	307,06
1	023406R1	ARRUELA AÇO RED CX MU	R\$	12,93	R\$	12,93
1	023408R1	PINHAO 21 DENTES	R\$	429,51	R\$	429,51
1	023409R1	ENGRENAGEM	R\$	329,22	R\$	329,22
1	023410N1	EIXO SECUNDARIO TRANS	R\$	1.029,39	R\$	1.029,39
1	023411N1	CJ ENGRENAGEM TRANSMI	R\$	763,31	R\$	763,31
1	023412N1	CJ ENGRENAGEM TRANSMI	R\$	624,67	R\$	624,67
1	023414R1	GARFO DA TRANSMISSAO	R\$	561,33	R\$	561,33
1	023415R1	GARFO DA TRANSMISSAO	R\$	626,39	R\$	626,39
1	023416R1	SELETOR DO EPICICLICO	R\$	119,49	R\$	119,49
1	023421R1	MOLA PRATO DA REDUZID	R\$	50,14	R\$	50,14
1	023422R1	ARRUELA	R\$	66,52	R\$	66,52
1	023424R1	GARFO ALTA/BAIXA TRAN	R\$	771,87	R\$	771,87
1	023426N1	ENGRENAGEM CXCAMBIO	R\$	761,71	R\$	761,71
1	023427N1	ENGRENAGEM	R\$	730,13	R\$	730,13
1	023475T1	BRACADEIRA AÇO	R\$	30,24	R\$	30,24
1	023482T1	TUBO EJETOR DO FILTRO	R\$	204,38	R\$	204,38
1	023483R1	PINO TRAVA CX SINCRO	R\$	11,72	R\$	11,72
1	023484R1	MOLA HELIOCIDAL	R\$	1,85	R\$	1,85
1	023486R1	LUVA DE ENGATE	R\$	472,15	R\$	472,15
1	023487R1	ANEL SINCRONIZADOR	R\$	79,79	R\$	79,79
1	023488R1	CONE USE 1685067M1	R\$	350,59	R\$	350,59
1	023490R1	CUBO SINC23MARCHAA	R\$	516,96	R\$	516,96
1	023501P1	FIXADOR LATARIA	R\$	7,25	R\$	7,25
1	023637P1	CALÇO DIFERENCIAL EIX	R\$	27,32	R\$	27,32
1	023638P1	CALÇO DIFERENCIAL EIX	R\$	33,93	R\$	33,93
1	023668T1	INTERRUPTOR FAROIS AU	R\$	49,00	R\$	49,00
1	023701P1	ARRUELA DE AJUSTE	R\$	6,82	R\$	6,82
1	023702P1	PINO	R\$	14,54	R\$	14,54
1	023761P1	AÇIONADOR DE MARCHA	R\$	77,03	R\$	77,03
1	023762P1	AÇIONADOR MARCHA	R\$	85,06	R\$	85,06
1	023782N1	CJ ESPAÇADOR (CXTRA	R\$	8.712,43	R\$	8.712,43
1	023785P1	CARCACA ESPAÇADORA	R\$	1.502,64	R\$	1.502,64
1	023788P1	MAGUEIRA	R\$	10,99	R\$	10,99
1	023789P1	MAGUEIRA	R\$	14,36	R\$	14,36
1	023834T1	MANGUEIRA	R\$	67,46	R\$	67,46
1	023934N1	KIT BOMBA DIRECAO	R\$	2.184,52	R\$	2.184,52
1	023991T2	DISCO EMB13" ESTRIA	R\$	506,85	R\$	506,85
1	024000S1	PINO AÇO CONTRAPESO	R\$	77,43	R\$	77,43
1	024003T1	TAMPA RESOLEO HIDRB	R\$	28,33	R\$	28,33
1	024114S1	CJ SD EIXO DIANTEIRO	R\$	2.566,14	R\$	2.566,14
1	024117P1	ARRUELA AÇO EIXO DIAN	R\$	94,90	R\$	94,90
1	024118P1	ARRUELA AÇO EIXO DIAN	R\$	94,81	R\$	94,81
1	024119P1	ANEL VEDACAO BORRACHA	R\$	5,80	R\$	5,80
1	024179P1	ANEL BORRACHA SUPORTE	R\$	7,53	R\$	7,53
1	024180P1	ANEL VEDACAO BORRACHA	R\$	6,14	R\$	6,14
1	024204P1	PINO AÇO EIXO DIANTEI	R\$	202,63	R\$	202,63
1	024206P1	BUCHA AÇO EIXO DIANTE	R\$	32,94	R\$	32,94
1	024207S1	PINO AÇO EIXO DIANTEI	R\$	96,23	R\$	96,23
1	024209P1	BUCHA USE 034230P1	R\$	148,16	R\$	148,16
1	024210P1	BUCHA AÇO EIXO DIANTE	R\$	79,45	R\$	79,45
1	024217P1	ARRUELA AÇO 2,15 MM E	R\$	22,95	R\$	22,95

1	024218P1	ARRUELA ACO 2,50MM EI				
1	024229R1	FILTRO AR EXT	R\$	21,21	R\$	21,21
1	024230R1	FILTRO AR INT	R\$	138,52	R\$	138,52
1	024242P1	PINO ACO CONTRAPESO	R\$	56,56	R\$	56,56
1	024246P1	BUCHA ACO PEDAIS FREI	R\$	75,14	R\$	75,14
1	024284S1	EIXO ACO ACELERADOR	R\$	20,25	R\$	20,25
1	024292T1	CABO ACELERADOR MAO	R\$	43,35	R\$	43,35
1	024293T1	CABO ACELERADOR PE	R\$	40,86	R\$	40,86
1	024305N1	CJ COMP TANQUE COMB	R\$	37,27	R\$	37,27
1	024319P1	MANGUEIRA SUPERIOR RA	R\$	1.414,42	R\$	1.414,42
1	024320P1	MANGUEIRA INFERIOR RA	R\$	91,80	R\$	91,80
1	024326S1	BOCAL TQ COMBUSTIVEL	R\$	101,07	R\$	101,07
1	024330T1	CABO ACO ACIONAMENTO	R\$	105,38	R\$	105,38
1	024340S1	SUPORTE ACO LETQ CO	R\$	53,29	R\$	53,29
1	024341S1	SUPORTE ACO LDTQ CO	R\$	55,35	R\$	55,35
1	024355P1	VEDADOR BORRACHA TQC	R\$	55,35	R\$	55,35
1	024375N1	TUBO ACO SIST HIDR DI	R\$	6,25	R\$	6,25
1	024386P1	MOLA ALAVANCA COMANDO	R\$	75,43	R\$	75,43
1	024389R1	ROTULA CI O HIDR DIR	R\$	9,38	R\$	9,38
1	024390R1	JG REPARO CILINDRO DI	R\$	122,84	R\$	122,84
1	024393T1	FAROL SERVICO (MILHA)	R\$	103,71	R\$	103,71
1	024394T1	SILENCIOSO SISTEMA ESC	R\$	102,68	R\$	102,68
1	024406N1	TUBO ACO SIST HIDR DI	R\$	157,23	R\$	157,23
1	024419S1	PINO CILINDRO DIRECAO	R\$	35,12	R\$	35,12
1	024422S1	PINO ACO CILINDRO DIR	R\$	84,31	R\$	84,31
1	024424P1	ESPACADOR ACO CIL DIR	R\$	97,99	R\$	97,99
1	024425P1	PINO ACO CILINDRO DIR	R\$	12,72	R\$	12,72
1	024426T1	TUBO ESCAPE	R\$	49,72	R\$	49,72
1	024432T1	SENSOR OLEO TRANSMISS	R\$	122,22	R\$	122,22
1	024433T1	CIRCUITO DO COMANDO	R\$	178,11	R\$	178,11
1	024458T1	MANGUEIRA SISTEMA HID	R\$	1.229,07	R\$	1.229,07
1	024459P1	TUBO ACO SISTEMA HIDR	R\$	44,12	R\$	44,12
1	024463P1	EIXO ACION BBA HIDR	R\$	264,04	R\$	264,04
1	024464N1	TUBO ACO SISTEMA HIDR	R\$	90,96	R\$	90,96
1	024466N1	TUBO RETORNO RADIADOR	R\$	158,41	R\$	158,41
1	024470T1	RADIADOR OLEO RETRO E	R\$	520,02	R\$	520,02
1	024475T4	COMANDO HIDRAULICO	R\$	1.473,79	R\$	1.473,79
1	024497P1	COBERTURA ACO SISTEMA	R\$	4.181,63	R\$	4.181,63
1	024500T1	MANGUEIRA	R\$	104,53	R\$	104,53
2	SAE15W40	ÓLEO LUBRIFICANTE	R\$	155,13	R\$	155,13
5	SAE68	ÓLEO HIDRAULICO	R\$	265,00	R\$	530,00
2	SAE90	ÓLEO LUBRIFICANTE	R\$	285,26	R\$	1.426,30
50	HORAS	SERVIÇOS MECANICOS GERAL	R\$	290,00	R\$	580,00
50	HORAS	SERVIÇO MECANICOS ESPECIALIZADOS HIDRAULICO	R\$	90,00	R\$	4.500,00
		TOTAL	R\$	135,00	R\$	6.750,00
					R\$	67.665,32

REFERENTE 02 MOTONIVELADORA CAT 120K INFORMAMOS:

QTD	CÓDIGO	DESCRIÇÃO	UNITÁRIO	TOTAL
10	5T-0731	EMENDA	R\$	
4	3096942	Óleo Hidraulico	R\$	45,00 R\$ 450,00
4	3E9848	Óleo motor	R\$	465,00 R\$ 1.860,00
4	7X7855	Óleo transmissão	R\$	548,00 R\$ 2.192,00
4	7X7858	Óleo tanden	R\$	654,00 R\$ 2.616,00
1	OR7197	TURBINA	R\$	655,00 R\$ 2.620,00
3	1011530	BRONZINA	R\$	8.240,44 R\$ 8.240,44
1	1029392	VIDRO	R\$	71,00 R\$ 213,00
6	1051568	ANEL	R\$	1.429,96 R\$ 1.429,96
1	10373131	EIXO	R\$	47,26 R\$ 283,56
3	1077708	BRONZINA	R\$	2.859,92 R\$ 2.859,92
6	1077787	ANEL	R\$	74,26 R\$ 222,78
1	1077832	JUNTA	R\$	47,26 R\$ 283,56
			R\$	294,74 R\$ 294,74

3	1136200	JUNTA	R\$	29,36	R\$	88,08
2	115024	POLIA	R\$	290,84	R\$	581,68
4	1154202	JUNTA	R\$	50,94	R\$	203,76
4	1188118	FIXADOR	R\$	69,08	R\$	276,32
2	1192940	JUNTA	R\$	45,86	R\$	91,72
12	1193036	ANEL	R\$	10,84	R\$	130,08
6	1193061	LUVA	R\$	17,60	R\$	105,60
1	1240395	INDICADOR	R\$	1.055,16	R\$	1.055,16
1	1262728	CONE	R\$	359,50	R\$	359,50
1	1265869	VALVULA	R\$	72,76	R\$	72,76
4	1303595	PINO	R\$	338,46	R\$	1.353,84
2	1313737	SOQUETE	R\$	273,08	R\$	546,16
1	1345276	EIXO	R\$	1.869,20	R\$	1.869,20
6	1360819	VALVULA	R\$	157,34	R\$	944,04
2	1473309	PONTA	R\$	5.089,68	R\$	10.179,36
1	1554652	SOLENOIDE	R\$	1.520,06	R\$	1.520,06
2	1561871	ROLAMENTO	R\$	41,58	R\$	83,16
1	1593141	BOMBA	R\$	3.029,58	R\$	3.029,58
6	1614280	VALVULA	R\$	85,08	R\$	510,48
6	1672186	RETENTOR	R\$	5,16	R\$	30,96
4	1672190	RETENTOR	R\$	26,82	R\$	107,28
3	1672195	RETENTOR	R\$	4,82	R\$	14,46
2	1672294	RETENTOR	R\$	6,02	R\$	12,04
3	1672300	RETENTOR	R\$	6,20	R\$	18,60
3	1672304	RETENTOR	R\$	10,78	R\$	32,34
1	1803833	VOLTIMETRO	R\$	80,00	R\$	80,00
3	1861525	VALVULA	R\$	2.956,86	R\$	8.870,58
4	1H7339	ANEL	R\$	1,06	R\$	4,24
2	1M3003	RETENTOR	R\$	13,72	R\$	27,44
4	1M3780	MANCAL	R\$	48,48	R\$	193,92
1	1P2636	CAPA	R\$	86,42	R\$	86,42
1	1P2662	CONE	R\$	158,92	R\$	158,92
1	1S3184	CONE	R\$	662,06	R\$	662,06
4	1S7057	JUNTA	R\$	0,92	R\$	3,68
5	1U3202	PONTA	R\$	43,10	R\$	215,50
1	2165586	MANCAL	R\$	58,08	R\$	58,08
4	2192434	ANEL	R\$	254,16	R\$	1.016,64
1	2223910	RETENTOR	R\$	174,16	R\$	174,16
2	2268202	RETENTOR	R\$	13,94	R\$	27,88
3	2299382	RETENTOR	R\$	14,94	R\$	44,82
3	2313539	RETENTOR	R\$	17,76	R\$	53,28
4	2360737	CILINDRO	R\$	545,32	R\$	2.181,28
4	2457339	RETENTOR	R\$	73,90	R\$	295,60
4	2674743	COLMEIA	R\$	2.539,26	R\$	10.157,04
4	2824351	RETENTOR	R\$	145,42	R\$	581,68
4	2D9454	CAPA	R\$	353,86	R\$	1.415,44
2	2G7387	MANCAL	R\$	83,40	R\$	166,80
2	2G7388	MANCAL	R\$	84,32	R\$	168,64
3	2G8631	MANCAL	R\$	45,20	R\$	135,60
4	2G8741	ANEL	R\$	17,28	R\$	69,12
4	2G8777	RETENTOR	R\$	43,62	R\$	174,48
3	2H4145	ANEL	R\$	1,06	R\$	3,18
3	2J8163	ANEL	R\$	1,72	R\$	5,16
10	2M9780	ANEL	R\$	0,24	R\$	2,40
1	2N2138	CAPA	R\$	183,94	R\$	183,94
4	2W7212	JUNTA	R\$	0,76	R\$	3,04
3	2W7566	MANCAL	R\$	46,64	R\$	139,92
3	2W8085	ENGRENAGEM	R\$	708,46	R\$	2.125,38
3	2W8087	EIXO	R\$	529,90	R\$	1.589,70
3	2W8090	EIXO	R\$	500,36	R\$	1.501,08
4	300060	CAPA	R\$	208,40	R\$	833,60
4	300061	CONE	R\$	313,84	R\$	1.255,36

1		366775 CORREIA				
1	3E7855	INDUZIDO	R\$	40,78	R\$	40,78
26	3F5108	PARAFUSO	R\$	1.575,38	R\$	1.575,38
3	3G0361	JUNTA	R\$	2,70	R\$	70,20
10	3J1907	ANEL	R\$	1,82	R\$	5,46
10	4F7391	ANEL	R\$	1,18	R\$	11,80
3	4H9105	ANEL	R\$	0,48	R\$	4,80
10	4J5477	RETENTOR	R\$	1,30	R\$	3,90
10	4J5733	ANEL	R\$	0,54	R\$	5,40
3	4J9224	ANEL	R\$	0,26	R\$	2,60
3	4J9225	ANEL	R\$	2,44	R\$	7,32
26	4K0367	PORCA	R\$	1,84	R\$	5,52
10	4K1388	ANEL	R\$	1,26	R\$	32,76
2	4K7463	RETENTOR	R\$	0,24	R\$	2,40
1	4K8659	MANCAL	R\$	13,72	R\$	27,44
2	4L9822	RETENTOR	R\$	286,00	R\$	286,00
2	4W1203	CAPA	R\$	18,18	R\$	36,36
2	4W1204	CONE	R\$	26,34	R\$	52,68
2	4W7592	JUNTA	R\$	59,40	R\$	118,80
4	5D9558	BORDA CORTANTE	R\$	10,86	R\$	21,72
10	5H8848	ANEL	R\$	1.816,22	R\$	7.264,88
10	5J1086	ANEL	R\$	0,80	R\$	8,00
10	5K2595	RETENTOR	R\$	16,10	R\$	161,00
10	5K5288	RETENTOR	R\$	47,46	R\$	474,60
4	5L2030	CONE	R\$	143,14	R\$	1.431,40
4	5L2031	CAPA	R\$	622,12	R\$	2.488,48
4	5P2545	RETENTOR	R\$	174,34	R\$	697,36
8	5P8842	RETENTOR	R\$	16,40	R\$	65,60
2	5P8890	RETENTOR	R\$	6,06	R\$	48,48
4	5T0735	CORRENTE	R\$	65,82	R\$	131,64
4	5T2925	TIRA	R\$	2.154,26	R\$	8.617,04
3	5Y0767	CRUZETA	R\$	114,52	R\$	458,08
2	6F2956	CAPA	R\$	181,78	R\$	545,34
6	6G4524	TIRA	R\$	161,54	R\$	323,08
20	6I8912	DISCO	R\$	46,82	R\$	280,92
3	6J5731	ANEL	R\$	52,88	R\$	1.057,60
4	6K4191	SUPOORTE	R\$	2,38	R\$	7,14
2	6K8329	CONE	R\$	224,50	R\$	898,00
4	6T0840	ANEL	R\$	358,50	R\$	717,00
2	6V8082	RETENTOR	R\$	45,84	R\$	183,36
10	6Y5230	DENTE	R\$	157,54	R\$	315,08
7	6Y7955	DISCO	R\$	40,32	R\$	403,20
4	6Y9960	AMORTECEDOR	R\$	118,96	R\$	832,72
2	7C1152	JUNTA	R\$	128,52	R\$	514,08
2	7C1160	JUNTA	R\$	21,30	R\$	42,60
3	7C3693	SILENCIOSO	R\$	13,26	R\$	26,52
10	7C4273	MOLA	R\$	1.785,00	R\$	5.355,00
6	7C5232	ANEL	R\$	24,98	R\$	249,80
6	7C6208	CAMISA	R\$	65,36	R\$	392,16
3	7C7431	JUNTA	R\$	138,14	R\$	828,84
2	7D8436	ANEL	R\$	6,18	R\$	18,54
2	7D8636	CONE	R\$	14,52	R\$	29,04
2	7D8637	CAPA	R\$	348,50	R\$	697,00
6	7E5786	ANEL	R\$	134,80	R\$	269,60
1	7E8925	POLIA	R\$	48,02	R\$	288,12
4	7E8926	REPARO	R\$	347,48	R\$	347,48
4	7E9506	TUBO	R\$	472,62	R\$	1.890,48
4	7E9817	JUNTA	R\$	121,18	R\$	484,72
4	7J6833	RETENTOR	R\$	12,46	R\$	49,84
1	7N0718	INTERRUPTOR	R\$	16,96	R\$	67,84
2	7S4571	ANEL	R\$	133,92	R\$	133,92
4	7W2398	JUNTA	R\$	45,00	R\$	90,00
			R\$	0,88	R\$	3,52

1	7W6552	JUNTA	R\$	47,24	R\$	47,24
6	7W9415	BRONZINA	R\$	76,10	R\$	456,60
1	7W9930	MANCAL	R\$	29,48	R\$	29,48
1	8C3091	ANEL	R\$	17,58	R\$	17,58
2	8D8795	ANE	R\$	31,08	R\$	62,16
8	8D9718	DISCO	R\$	269,02	R\$	2.152,16
1	8D9738	RETENTOR	R\$	67,86	R\$	67,86
1	8D9909	ROLAMENTO	R\$	952,64	R\$	952,64
3	8E5742	ANEL	R\$	26,18	R\$	78,54
5	8E6208	PINO	R\$	7,20	R\$	36,00
5	8E6209	FIXADOR	R\$	6,78	R\$	33,90
1	8T4750	RETENTOR	R\$	38,78	R\$	38,78
4	8W5293	PINO	R\$	107,12	R\$	428,48
2	8W6473	MANCAL	R\$	90,72	R\$	181,44
1	8W6476	PINO	R\$	117,58	R\$	117,58
2	8W8289	RODA	R\$	1.689,30	R\$	3.378,60
1	8X2228	VIDRO	R\$	1.817,74	R\$	1.817,74
4	8X4741	INSERTO	R\$	52,10	R\$	208,40
3	9F1399	ANEL	R\$	2,76	R\$	8,28
1	9G7641	CHAVE	R\$	141,74	R\$	141,74
3	9H6454	JUNTA	R\$	2,82	R\$	8,46
1	9L2526	CORREIA	R\$	53,32	R\$	53,32
4	9M2092	ANEL	R\$	2,18	R\$	8,72
1	9N4158	ENGRENAGEM	R\$	2.678,14	R\$	2.678,14
1	9N4161	ENGRENAGEM	R\$	6.291,82	R\$	6.291,82
1	9N4162	ENGRENAGEM	R\$	5.174,52	R\$	5.174,52
2	9P0356	CRUZETA	R\$	203,78	R\$	407,56
4	9W7209	RETENTOR	R\$	105,96	R\$	423,84
2	9W9920	AMORTECEDOR	R\$	119,52	R\$	239,04
1	9X1439	FAROL	R\$	82,04	R\$	82,04
1	9X4282	INDICADOR	R\$	230,24	R\$	230,24
1	9X4284	INDICADOR	R\$	230,24	R\$	230,24
1	9X4825	ESCOVAS	R\$	126,04	R\$	126,04
1	9Y0081	VARETA	R\$	216,00	R\$	216,00
10	9Y8848	GUIA	R\$	13,80	R\$	138,00
20	5P8356	ANEL	R\$	0,24	R\$	4,80
20	5P8245	ARRUELA	R\$	1,06	R\$	21,20
8	7K6128	ARRUELA	R\$	4,86	R\$	38,88
8	8T4223	ARRUELA	R\$	1,06	R\$	8,48
5	2G8631	BUCHA	R\$	45,20	R\$	226,00
8	5K0984	BUCHA	R\$	85,40	R\$	683,20
10	8W6483	BUCHA	R\$	90,72	R\$	907,20
5	4K8659	BUCHA	R\$	286,00	R\$	1.430,00
10	2G3221	CALÇO	R\$	3,10	R\$	31,00
24	5D6644	CALÇO	R\$	2,82	R\$	67,68
5	2G4011	COLAR	R\$	161,02	R\$	805,10
5	4P4456	COTOVELO	R\$	87,26	R\$	436,30
7	8J5299	DENTE	R\$	302,96	R\$	2.120,72
5	8D9688	ESPAÇADOR	R\$	179,86	R\$	899,30
5	6K4187	CALÇOS	R\$	36,34	R\$	181,70
5	8D9689	CALÇOS	R\$	84,34	R\$	421,70
5	8D9909	ROALENTO	R\$	952,64	R\$	4.763,20
5	6K4185	LUVA	R\$	102,94	R\$	514,70
3	8W0751	MANCAL	R\$	2.666,02	R\$	7.998,06
6	0R8682	INJETOR	R\$	8.547,98	R\$	51.287,88
20	6H1717	PARAFUSO	R\$	0,90	R\$	18,00
20	9X8881	PARAFUSO	R\$	2,40	R\$	48,00
20	9X8883	PARAFUSO	R\$	2,38	R\$	47,60
10	5P2566	PARAFUSO	R\$	1,00	R\$	10,00
8	1243240	PINO	R\$	499,38	R\$	3.995,04
9	2G6157	PINO	R\$	329,20	R\$	2.962,80
10	8W1749	PLACA	R\$	13,58	R\$	135,80

5	4P4445	PONTEIRA				
7	KIT	REPARO				
12	4K7663	RETENTOR				
3	5P8843	RETENTOR				
12	6K4186	RETENTOR				
10	7K9204	RETENTOR				
12	6E3414	RETENTOR				
6	7D9506	SAÍDA				
3	8W1750	SUPORTE				
12	5T8366	TIRA DE BRONZE				
15	5T8367	TIRA DE BRONZE				
50	HORAS	SERVIÇOS MECANICOS GERAL				
50	HORAS	SERVIÇO MECANICOS ESPECIALIZADOS HIDRAULICO				
50	HORAS	SERVIÇOS MECANICOS ESPECIALIZADOS EM TRANSMISSÃO				
		TOTAL				

01.400.519/0001-20

J MARTINELLI EIRELI - EPP

RUA DAS PALMEIRAS, S/Nº - BAIRRO CRISTO
85.560-000 - CHOPINZINHO - PR

REFERENTE MOTONIVELADORA NEWHOLLAND RG140B INFORMAMOS:

12		73125480 SAPATA				
12		73125481 SAPATA				
12		73125517 GUIA DO CIRCULO				
120		73125483 PARAFUSO				
12		73125484 CHAPA				
12		73125482 CHAPA				
12		75239620 CHAPA				
12		75239622 CHAPA				
12		75239624 GUIA				
1	KIT	CALÇO DE AJUSTES				
4		75237123 EIXO TRAZEIRO				
6		70683926 ROLAMENTO				
6		73133298 ROLAMENTO				
6		73129486 ROLAMENTO				
4		75239787 TAMPA				
4		70683928 ROLAMENTO				
4		70684817 ROLAMENTO				
4		73148957 ESPAÇADOR				
6		75213805 LUVA				
6	KIT	CALÇOS				
4		70653828 ANEL				
5		73149202 CRUZETA				
6		73064718 EMBREAGEM				
6		73064717 MOLA				
6		73064716 RETENTOR				
4		73064715 ENGRENAGEM				
4		75204306 VÁLVULA				
4		75285706 PRATO				
12		87625355 ANEL				
12		87625356 ANEL				
4		87625357 ANEL				
40		87625345 DISCO FREIO				
40		87625346 DISCO FREIO				
4		73125501 EIXO GIRO				
6		87715377 PASTILHA DE FREIO				
4		87625367 RETENTOR				
3		73166453 SILENCIOSO				
6	KITS	REPARO VALVULAS				
3		75254545 CAB FILTER				
3		84350712 CAB FILTER				
3		87574040 HEATER HOSE				
3		84304778 HOSE ASSY.				
3		47666211 HOSE				

3		87756511 FLEXIBLE HOSE	R\$	541,00	R\$	1.623,00
4	JG	BORRACHAS DE PORTA	R\$	470,00	R\$	1.880,00
3		84304776 HOSE ASSY.	R\$	458,19	R\$	1.374,57
3		84304777 HOSE ASSY.	R\$	478,12	R\$	1.434,36
3	R55242	HEATER HOSE	R\$	244,00	R\$	732,00
3		75320965 HEATER HOSE	R\$	14,00	R\$	42,00
6	214-1410	HOSE CLAMP	R\$	7,00	R\$	42,00
2		84304860 CLAMP	R\$	12,36	R\$	24,72
2		84304854 AIR DUCT	R\$	278,59	R\$	557,18
6		10902631 BOLT	R\$	9,58	R\$	57,48
6		86517328 LOCK WASHER	R\$	0,98	R\$	5,88
2		84310907 TUBE	R\$	85,26	R\$	170,52
4		86625032 HOSE CLAMP	R\$	15,42	R\$	61,68
2		84304856 AIR DUCT	R\$	325,14	R\$	650,28
4		84336219 CABO	R\$	128,97	R\$	515,88
2		84178155 ANEL	R\$	23,65	R\$	47,30
1		47710307 MANGA	R\$	479,24	R\$	479,24
2		75321576 ISOLADOR	R\$	27,75	R\$	55,50
4		87363102 CONECTOR	R\$	85,00	R\$	340,00
4		75325647 RESERVATORIO	R\$	354,28	R\$	1.417,12
4		75313577 SENSOR	R\$	75,89	R\$	303,56
4		47710304 MANGA	R\$	457,59	R\$	1.830,36
4		84182246 JUNTA	R\$	65,28	R\$	261,12
4		84198991 JUNTA	R\$	85,00	R\$	340,00
30		86511842 PARAFUSO	R\$	1,89	R\$	56,70
4		14463780 ANEL	R\$	8,35	R\$	33,40
4		73164453 ESCAPAMENTO	R\$	1.495,26	R\$	5.981,04
4	A162896	ABRACADEIRA	R\$	45,00	R\$	180,00
4		75324072 CURVA	R\$	785,29	R\$	3.141,16
4		75287946 JUNTA	R\$	145,23	R\$	580,92
4		75208188 ANEL	R\$	12,00	R\$	48,00
4		75312697 JUNTA CARTER	R\$	354,28	R\$	1.417,12
4		75288011 RETENTOR	R\$	165,23	R\$	660,92
4		75287865 ABRAÇADEIRA	R\$	95,17	R\$	380,68
4		75312737 JUNTA	R\$	3,52	R\$	14,08
4		75312745 BOMBA	R\$	725,36	R\$	2.901,44
4		75287944 VALVULA	R\$	65,29	R\$	261,16
4		75287937 MOLA	R\$	18,26	R\$	73,04
4		75311639 JUNTA	R\$	42,00	R\$	168,00
4		75208357 JUNTA	R\$	12,36	R\$	49,44
4		75310729 CORREIA	R\$	109,54	R\$	438,16
6		73125849 ROLAMENTO ACELERADOR	R\$	12,36	R\$	74,16
4		75222095 EIXO	R\$	34,00	R\$	136,00
3		70686384 PINO ESFERA	R\$	35,00	R\$	105,00
6		70638732 PINO	R\$	66,28	R\$	397,68
6		87421807 PINO	R\$	35,26	R\$	211,56
4		87519452 FILTRO	R\$	325,26	R\$	1.301,04
4		73125853 FILTRO HIDRAULICO	R\$	45,29	R\$	181,16
4	SAE15W40	ÓLEO DO MOTOR	R\$	375,00	R\$	1.500,00
4		75248729 FILTRO DE AR	R\$	45,00	R\$	180,00
4		75248730 FILTRO DE AR	R\$	166,00	R\$	664,00
4		70686384 ARTICULAÇÃO	R\$	45,87	R\$	183,48
4		73163927 TIRANTE	R\$	145,29	R\$	581,16
4		75312983 FILTRO DIESEL	R\$	98,56	R\$	394,24
4		75327649 FILTRO AGUA	R\$	45,00	R\$	180,00
4		75312746 FILTRO ÓLEO DO MOTOR	R\$	78,29	R\$	313,16
50	HORAS	SERVIÇOS MECANICOS GERAL	R\$	90,00	R\$	4.500,00
50	HORAS	SERVIÇO MECANICOS ESPECIALIZADOS HIDRAULICO	R\$	135,00	R\$	6.750,00
50	HORAS	SERVIÇOS MECANICOS ESPECIALIZADOS EM TRANSMISSÃO	R\$	140,00	R\$	7.000,00
		TOTAL			R\$	141.986,08

REFERENTE SEU ORÇAMENTO PARA RETROESCAVADEIRA JCB 3C SEGUE PROPOSTA DE PREÇOS

8	ANEL 813/50012	R\$	40,00	R\$	320,00
8	ANEL 813/50026	R\$	35,00	R\$	280,00
8	Anel 826/10467	R\$	65,00	R\$	520,00
8	ANEL 828/00196	R\$	45,00	R\$	360,00
10	Arruelas de calço. 823/00470	R\$	23,52	R\$	235,20
2	Bomba 20/925552	R\$	2.850,00	R\$	5.700,00
2	Bucha 1208/0015	R\$	150,00	R\$	300,00
2	Bucha 1208/0022	R\$	200,00	R\$	400,00
2	Bucha 809/00102	R\$	65,00	R\$	130,00
2	Bucha 809/00192	R\$	77,00	R\$	154,00
2	Bucha 911/12400	R\$	202,00	R\$	404,00
2	Caixa de Planetária. 450/10205	R\$	2.330,00	R\$	4.660,00
2	Cardan 914/86200	R\$	1.230,00	R\$	2.460,00
2	COROA 450/10205	R\$	2.330,00	R\$	4.660,00
6	Correia do motor 02/103600	R\$	145,00	R\$	870,00
8	Coxim 123/03138	R\$	450,00	R\$	3.600,00
8	Cruzeta 914/86202	R\$	192,00	R\$	1.536,00
18	Dente da lamina. 531/03205	R\$	85,00	R\$	1.530,00
4	Dente de canto 531/03208	R\$	140,00	R\$	560,00
4	Dente de canto 531/03209	R\$	140,00	R\$	560,00
10	Disco 331/16516	R\$	75,00	R\$	750,00
10	Disco 331/16517	R\$	126,00	R\$	1.260,00
10	Disco 331/16520	R\$	110,00	R\$	1.100,00
6	DISCO 458/20353	R\$	120,00	R\$	720,00
2	Eixo 459/50431	R\$	1.900,00	R\$	3.800,00
2	Encosto 821/00296	R\$	50,00	R\$	100,00
6	ENGRENAGEM 450/10206	R\$	380,00	R\$	2.280,00
6	Engrenagem planetária. 450/10206	R\$	380,00	R\$	2.280,00
5	Filtro 32/925682	R\$	280,00	R\$	1.400,00
5	Filtro 32/925683	R\$	145,00	R\$	725,00
5	Filtro 320/07155	R\$	185,00	R\$	925,00
5	Filtro 581/18076	R\$	85,00	R\$	425,00
4	Flange 914/6203	R\$	1.100,00	R\$	4.400,00
4	Hélice do motor 339/01027	R\$	426,00	R\$	1.704,00
4	KIT PINO/BUCHA DIANTEIRO	R\$	3.850,00	R\$	15.400,00
4	KIT PINO/BUCHA TRASEIRO	R\$	5.800,00	R\$	23.200,00
1	Lamina da concha dianteira. 993/35700	R\$	2.200,00	R\$	2.200,00
1	Lamina da concha traseira. 331/49472	R\$	1.500,00	R\$	1.500,00
4	Pino da concha dianteira. 811/80001	R\$	70,00	R\$	280,00
4	Pino das caçambas. 911/12400	R\$	200,00	R\$	800,00
10	Pino trava. 826/00512	R\$	16,00	R\$	160,00
4	Pino. 811/50578	R\$	110,00	R\$	440,00
2	PLACA 458/20285	R\$	125,00	R\$	250,00
5	Reparo 813/00425	R\$	120,00	R\$	600,00
5	Reparo 813/00425	R\$	120,00	R\$	600,00
5	Reparo 826/01182	R\$	120,00	R\$	600,00
5	Reparo 991/00003	R\$	120,00	R\$	600,00
5	Reparo 991/00103	R\$	120,00	R\$	600,00
5	Reparo 991/00110	R\$	120,00	R\$	600,00
5	Reparo 991/00145	R\$	120,00	R\$	600,00
5	Reparo 991/00147	R\$	120,00	R\$	600,00
5	Reparo 991/00156	R\$	120,00	R\$	600,00
5	Reparo 991/10151	R\$	120,00	R\$	600,00
5	Reparo991/00163	R\$	120,00	R\$	600,00
2	Retentor 904/06700	R\$	185,00	R\$	370,00
2	Retentor 904/50023	R\$	110,00	R\$	220,00
2	Retentor 904/50033	R\$	150,00	R\$	300,00
2	RETENTOR 904/50040	R\$	135,00	R\$	270,00
2	RETENTOR 904/50047	R\$	145,00	R\$	290,00
2	Rolamento 907/08300	R\$	535,00	R\$	1.070,00

01.400.519/0001-20

2	Rolamento 907/09100	R\$	362,00	R\$	724,00
2	Rolamento 907/09200	R\$	350,00	R\$	700,00
2	Rolamento 907/52200	R\$	592,00	R\$	1.184,00
2	Rolamento 916/10012	R\$	105,00	R\$	210,00
2	Rolamento 917/50200	R\$	592,00	R\$	1.184,00
2	Terminal 126/02253'	R\$	380,00	R\$	760,00
4	Vedador 2240	R\$	15,00	R\$	60,00
50	HORAS SERVIÇOS MECANICOS GERAL	R\$ 90,00		R\$	4.500,00
50	HORAS SERVIÇO MECANICOS ESPECIALIZADOS HIDRAULICO	R\$	135,00	R\$	6.750,00
50	HORAS SERVIÇOS MECANICOS ESPECIALIZADOS EM TRANSMISSÃO	R\$	140,00	R\$	7.000,00
	TOTAL			R\$	127.530,20

J MARTINELLI EIRELI - EPP

RUA DAS PALMEIRAS, S/Nº - BAIRRO CRISTO REI
85.560-000 - CHOPINZINHO - PR

REFERENTE SEU ORÇAMENTO PARA RETROESCAVADEIRA NEWHOLLAND LB90 SEGUE PROPOSTA DE PREÇOS

1	75287966 JUNTA DA TAMPA CABEÇOTE	R\$	25,32	R\$	25,32
1	75208372 TAMPA DO MOTOR	R\$	85,05	R\$	85,05
2	79104494 TAMPA DO TANQUE COMBUSTIVEL	R\$	140,98	R\$	281,96
3	85821324 CABO ACELERADOR	R\$	222,60	R\$	667,80
4	71101596 FILTRO AR EXTERNO	R\$	196,10	R\$	784,40
4	71101595 FILTRO AR INTERNO	R\$	100,70	R\$	402,80
2	J903525 TUBO INJETOR	R\$	70,69	R\$	141,38
2	J903524 TUBO INJETOR	R\$	69,68	R\$	139,36
2	J903523 TUBO INJETOR	R\$	70,35	R\$	140,70
2	J903522 TUBO INJETOR	R\$	69,68	R\$	139,36
4	3905375 TUBO FILTRO COMBUSTIVEL	R\$	120,75	R\$	483,00
2	75287974 JUNTA DO COLETOR	R\$	13,72	R\$	27,44
3	275967A1 TUBO SAIDA DO ESCAPE	R\$	98,80	R\$	296,40
3	75262043 SILENCIOSO MOTOR	R\$	366,09	R\$	1.098,27
3	A170467 ABRAÇADEIRA DO ESCAPE	R\$	63,30	R\$	189,90
8	117846A1 COXIM SUPORTE MOTOR	R\$	55,12	R\$	440,96
3	9968312 RETENTOR TRANSMISSÃO	R\$	37,44	R\$	112,32
3	9968359 FILTRO TELA TRANSMISSÃO	R\$	64,79	R\$	194,37
2	9968311 BOMBA TORQUE	R\$	860,72	R\$	1.721,44
4	85817004 FILTRO OLEO TRANSMISSÃO	R\$	73,85	R\$	295,40
21	9968291 ANEL TRAVA	R\$	35,53	R\$	746,13
4	9968357 RETENTOR FLANGE TRANSMISSÃO	R\$	29,54	R\$	118,16
4	9968360 ANEL FILTRO CONVERSOR	R\$	5,20	R\$	20,80
8	9968410 CRUZETA CARDÃO TRANSMISSÃO	R\$	120,18	R\$	961,44
4	9968010 BUCHA EIXO DIANTEIRO	R\$	66,56	R\$	266,24
4	9968007 BUCHA EIXO DIANTEIRO	R\$	88,62	R\$	354,48
4	9967992 BUCHA EIXO DIANTEIRO	R\$	71,02	R\$	284,08
4	9967993 ESPAÇADOR EIXO DIANTEIRO	R\$	71,02	R\$	284,08
4	9967994 RETENTOR EIXO DIANTEIRO	R\$	47,48	R\$	189,92
4	85805704 TAMPA EIXO DIANTEIRO	R\$	26,38	R\$	105,52
2	85805980 FLANGE SUPERIOR EIXO DIANTEIRO	R\$	133,56	R\$	267,12
2	85805983 FLANGE INFERIOR EIXO DIANTEIRO	R\$	144,16	R\$	288,32
4	85805974 BARRA DIREÇÃO	R\$	398,79	R\$	1.595,16
4	85805975 JUNTA ESFERICA DIREÇÃO	R\$	145,60	R\$	582,40
6	85805977 TERMINAL DIREÇÃO	R\$	170,10	R\$	1.020,60
4	85806002 ROLAMENTO CUBO DIANTEIRO	R\$	273,48	R\$	1.093,92
2	85806003 CUBO DIANTEIRO	R\$	640,64	R\$	1.281,28
10	9968070 PRISIONEIRO CUBO	R\$	15,90	R\$	159,00
10	9968071 PORCA RODA DIANTEIRA	R\$	11,66	R\$	116,60
2	9968049 FLANGE EIXO DIANTEIRO	R\$	425,17	R\$	850,34
10	9967734 ARRUELA ENCOSTO	R\$	22,99	R\$	229,90
1	85805997 EIXO DIANTEIRO	R\$	538,72	R\$	538,72
10	85805999 ARRUELA EIXO DIANTEIRO	R\$	20,90	R\$	209,00
4	85827067 RETENTOR CUBO RODA	R\$	276,15	R\$	1.104,60
4	85805711 ANEL CUBO RODA	R\$	5,23	R\$	20,92
4	83417133 ANEL PLANETARIA	R\$	8,93	R\$	35,72
10	83955490 PARAFUSO EIXO TRASEIRO	R\$	11,66	R\$	116,60

6	81874478	DISCO FREIO	R\$	770,15	R\$	4.620,90
6	81874462	PISTÃO FREIO	R\$	273,00	R\$	1.638,00
6	81875252	ANEL PISTÃO FREIO	R\$	17,85	R\$	107,10
6	81875253	ANEL PISTÃO FREIO	R\$	7,35	R\$	44,10
10	81846884	PARAFUSO EIXO TRASEIRO	R\$	23,21	R\$	232,10
10	83989915	ARRUELA SATELITE	R\$	36,93	R\$	369,30
4	81875248	RETENTOR BUCHA CHASSI	R\$	14,84	R\$	59,36
2	83910645	BUCHA CHASSI	R\$	70,35	R\$	140,70
4	85801025	RETENTOR BUCHA SUPORTE RETRO	R\$	26,00	R\$	104,00
2	85801026	PINO SUPORTE RETRO	R\$	182,70	R\$	365,40
2	85801191	ESPAÇADOR SUPORTE RETRO	R\$	66,88	R\$	133,76
4	86989733	FILTRO HIDRAULICO	R\$	323,40	R\$	1.293,60
2	85700130	ESPAÇADOR BRAÇO CARREG.	R\$	25,20	R\$	50,40
4	83931281	RETENTOR BRAÇO ELEVAÇÃO	R\$	11,50	R\$	46,00
4	83910546	BUCHA BRAÇO ELEVAÇÃO	R\$	94,50	R\$	378,00
4	83910548	BUCHA BRAÇO ESCAVAÇÃO	R\$	91,79	R\$	367,16
4	83931289	RETENTRO BUCHA DO BRAÇO	R\$	13,59	R\$	54,36
4	85803005	PINO BRAÇO ESCAVAÇÃO	R\$	160,16	R\$	640,64
4	85802975	PINO BRAÇO ESCAVAÇÃO	R\$	94,50	R\$	378,00
4	85803002	PINO BRAÇO ESCAVAÇÃO	R\$	160,16	R\$	640,64
4	83910548	BUCHA BRAÇO TELESCOPIO	R\$	92,22	R\$	368,88
4	83910634	BUCHA CAÇAMBA TRASEIRA	R\$	54,08	R\$	216,32
3	75238130	LAMINA 16 FUROS	R\$	2.616,60	R\$	7.849,80
100	12164121	PORCA LAMINA	R\$	3,45	R\$	345,00
30	75238350	DENTE LAMINA	R\$	98,23	R\$	2.946,90
100	75238351	PARAFUSO DA LAMINA	R\$	5,59	R\$	559,00
10	75261224	SUPORTE DENTE LAMINA TRASEIRA	R\$	55,12	R\$	551,20
30	85801096	UNHA CONCHA TRASEIRA	R\$	52,00	R\$	1.560,00
2	75214200	INDICADOR NIVEL OLEO	R\$	37,44	R\$	74,88
4	73124631	FILTRO HIDRAULICO	R\$	125,08	R\$	500,32
6	85819355	REPARO CILINDRO CAÇAMBA	R\$	113,36	R\$	680,16
6	85819352	REPARO CILINDRO LEVANTE	R\$	106,56	R\$	639,36
6	85819356	REPARO CILINDRO ESTABILIZADOR	R\$	161,70	R\$	970,20
6	85819353	REPARO CILINDRO ROTAÇÃO	R\$	172,43	R\$	1.034,58
6	85819367	REPARO CILINDRO BRAÇO TELESCOPIO	R\$	105,55	R\$	633,30
6	85819350	REPARO CILINDRO PENETRAÇÃO	R\$	170,10	R\$	1.020,60
6	85819299	REPARO CILINDRO ELEVAÇÃO	R\$	203,62	R\$	1.221,72
6	85819358	REPARO CILINDRO BASCULANTE	R\$	163,28	R\$	979,68
3	75208372	TAMPA ENCHIMENTO OLEO MOTOR	R\$	85,05	R\$	255,15
2	71100951	BOMBA ALIMENTADORA	R\$	292,24	R\$	584,48
2	1916166	MANGUEIRA COLETOR ESCAPE	R\$	74,20	R\$	148,40
2	75264466	HELICE	R\$	465,92	R\$	931,84
2	71100619	BOMBA D'ÁGUA	R\$	409,64	R\$	819,28
4	71101604	CORREIA MOTOR	R\$	164,07	R\$	656,28
3	75286363	ESTICADOR CORREIA	R\$	409,64	R\$	1.228,92
8	117846A1	COXIM TRANSMISSÃO	R\$	55,39	R\$	443,12
2	9968312	RETENTOR TRANSMISSÃO	R\$	37,62	R\$	75,24
2	9968360	ANEL "O" TRANSMISSÃO	R\$	1,37	R\$	2,74
4	9968359	FILTRO TRANSMISSÃO	R\$	64,79	R\$	259,16
1	85817620	CONVERSOR TORQUE	R\$	4.874,00	R\$	4.874,00
2	9968241	DISCO CONVERSOR	R\$	313,34	R\$	626,68
2	85817254	PLACA CONVERSOR	R\$	53,00	R\$	106,00
30	9968218	ANEL "O" TRANSMISSÃO	R\$	0,63	R\$	18,90
4	85817004	FILTRO TRANSMISSÃO	R\$	111,83	R\$	447,32
1	85813304	SOLENOIDE TRANSMISSÃO	R\$	362,62	R\$	362,62
1	85813338	KIT SOLENOIDE TRANSMISSÃO	R\$	859,04	R\$	859,04
1	85813300	CABEÇOTE FREIO TRANSMISSÃO	R\$	2.154,88	R\$	2.154,88
4	9968926	PASTILHA FREIO TRANSMISSÃO	R\$	288,08	R\$	1.152,32
2	9968305	ROLAMENTO TRANSMISSÃO	R\$	143,85	R\$	287,70
2	9968228	ROLAMENTO TRANSMISSÃO	R\$	32,55	R\$	65,10
2	9968304	ROLAMENTO TRANSMISSÃO	R\$	68,64	R\$	137,28
2	9968291	ANEL TRAVA EXT. TRANSMISSÃO	R\$	35,53	R\$	71,06

10	9968290	DISCO TRANSMISSÃO	R\$	51,21	R\$	512,10
10	9968289	DISCO TRANSMISSÃO	R\$	37,62	R\$	376,20
20	9968296	ANEL "O" TRANSMISSÃO	R\$	2,76	R\$	55,20
5	9968297	ANEL TEFLON TRANSMISSÃO	R\$	17,94	R\$	89,70
2	80510884	ROLAMENTO DIFERENCIAL EIXO TRASEIRO	R\$	247,93	R\$	495,86
2	83958890	COROA E PINHÃO DIFERENCIAL TRASEIRO	R\$	4.103,95	R\$	8.207,90
2	82958961	ROLAMENTO DIFERENCIAL EIXO TRASEIRO	R\$	247,93	R\$	495,86
2	83949810	FLANGE DIFERENCIAL TRASEIRO	R\$	424,27	R\$	848,54
2	81834073	RENTOR DIFERENCIAL TRASEIRO	R\$	29,68	R\$	59,36
4	85700728	BUCHA CHASSI	R\$	176,40	R\$	352,80
2	81875248	RENTOR CHASSI	R\$	107,06	R\$	428,24
4	83910645	BUCHA CHASSI	R\$	14,84	R\$	29,68
8	85803196	BUCHA SUPORTE RETRO	R\$	69,68	R\$	278,72
8	85801029	BUCHA SUPORTE RETRO	R\$	78,07	R\$	624,56
2	85001025	RENTRO SUPORTE RETRO	R\$	61,95	R\$	495,60
4	85803197	BUCHA SUPORTE RETRO	R\$	26,38	R\$	52,76
4	85803193	BUCHA SUPORTE RETRO	R\$	73,50	R\$	294,00
4	85803192	PINO SUPORTE RETRO	R\$	71,02	R\$	284,08
4	11066276	ANEL TRAVA EXT. SUPORTE RETRO	R\$	111,83	R\$	447,32
4	85801076	PINO SUPORTE RETRO	R\$	5,20	R\$	20,80
4	85803194	PINO SUPORTE RETRO	R\$	215,28	R\$	861,12
2	49581226	ESPAÇADOR SUPORTE RETRO	R\$	33,76	R\$	135,04
2	85801079	PINO SUPORTE RETRO	R\$	8,94	R\$	17,88
2	85803198	ANEL TRAVA EXT. SUPORTE RETRO	R\$	197,60	R\$	395,20
2	85802872	PINO SUPORTE RETRO	R\$	13,52	R\$	27,04
2	85801191	ESPAÇADOR SUPORTE RETRO	R\$	144,54	R\$	289,08
2	8274447	ARRUELA SUPORTE RETRO	R\$	67,20	R\$	134,40
2	83910557	BUCHA BRAÇO ELEVAÇÃO	R\$	10,40	R\$	20,80
2	85815696	PINO BRAÇO ELEVAÇÃO	R\$	107,61	R\$	215,22
2	85815607	PINO BRAÇO ELEVAÇÃO	R\$	215,28	R\$	430,56
2	9968226	ANEL "O" TRANSMISSÃO	R\$	292,24	R\$	584,48
2	9968276	ROLAMENTO TRANSMISSÃO	R\$	10,55	R\$	21,10
2	9968357	RENTOR TRANSMISSÃO	R\$	124,95	R\$	249,90
2	9968270	ROLAMENTO TRANSMISSÃO	R\$	29,68	R\$	59,36
2	9968280	EIXO TRANSMISSÃO	R\$	95,55	R\$	191,10
2	85827067	RENTOR EIXO DIANTEIRO	R\$	4.950,40	R\$	9.900,80
2	85806011	CARCAÇA CUBO EIXO DIANTEIRO	R\$	278,78	R\$	557,56
2	85806015	ROLETE EIXO DIANTEIRO	R\$	1.216,88	R\$	2.433,76
2	85806014	ENGRENAGEM EIXO DIANTEIRO	R\$	2,64	R\$	5,28
2	9968083	ANEL TRAVA EXT. EIXO DIANTEIRO	R\$	177,02	R\$	354,04
2	85806016	PLACA REENTORA EIXO DIANTEIRO	R\$	6,30	R\$	12,60
2	83417133	ANEL "O" EIXO TRASEIRO	R\$	50,88	R\$	101,76
4	83955490	PARAFUSO EIXO TRASEIRO	R\$	8,88	R\$	17,76
4	85802758	PORCA PARAFUSO EIXO TRASEIRO	R\$	11,50	R\$	46,00
4	81866390	RENTOR EIXO TRASEIRO	R\$	6,79	R\$	27,16
4	81845041	ANEL "O" EIXO TRASEIRO	R\$	44,10	R\$	176,40
2	81820047	SANGRADOR EIXO TRASEIRO	R\$	2,91	R\$	11,64
2	81803474	ANEL EIXO TRASEIRO	R\$	7,32	R\$	14,64
2	81803475	ANEL EIXO TRASEIRO	R\$	26,25	R\$	52,50
2	81803413	ROLAMENTO EIXO TRASEIRO	R\$	33,76	R\$	67,52
2	81278114	SATELITE EIXO TRASEIRO	R\$	290,44	R\$	580,88
6	83989915	ARRUELA SATELITE EIXO TRASEIRO	R\$	273,52	R\$	547,04
6	81803424	ARRUELA SATELITE EIXO TRASEIRO	R\$	36,40	R\$	218,40
4	81800471	BUCHA EIXO TRASEIRO	R\$	61,95	R\$	371,70
2	81803445	ENGRENAGEM PLANETARIA EIXO TRASEIRO	R\$	65,52	R\$	262,08
4	81876885	CRUZETA PLANETARIA EIXO TRASEIRO	R\$	646,80	R\$	1.293,60
2	81803451	ENGRENAGEM PLANETARIA EIXO TRASEIRO	R\$	277,47	R\$	1.109,88
10	83910977	ARRUELA BRAÇO ESCAVACÃO	R\$	867,30	R\$	1.734,60
2	85813469	PINO BRAÇO ESCAVACÃO	R\$	8,93	R\$	89,30
2	KIT	KIT PINO/BUCHA TRASEIRO	R\$	142,48	R\$	284,96
2	KIT	KIT PINO/BUCHA DIANTEIRO	R\$	5.800,00	R\$	11.600,00
2			R\$	3.785,00	R\$	7.570,00

2	89824067	RETENTOR BRAÇO ELEVÇÃO	R\$	94,95	R\$	189,90
1	85818997	BOMBA HIDRAULICA	R\$	3.952,00	R\$	3.952,00
50	HORAS	SERVIÇOS MECANICOS GERAL	R\$	90,00	R\$	4.500,00
50	HORAS	SERVIÇO MECANICOS ESPECIALIZADOS HIDRAULICO	R\$	135,00	R\$	6.750,00
50	HORAS	SERVIÇOS MECANICOS ESPECIALIZADOS EM TRANSMISSÃO	R\$	140,00	R\$	7.000,00
		TOTAL			R\$	150.806,93

REFERENTE SEU ORÇAMENTO PARA RETROESCAVADEIRA NEWHOLLAND B95B SEGUE PROPOSTA DE PREÇOS

4	87 48 83 18	COXIM DIANTEIRO DO MOTOR	R\$	125,00	R\$	500,00
8	48 95 180	TUCHO DE VALVULA	R\$	45,00	R\$	360,00
1	28 56 017	CABEÇOTE DO MOTOR	R\$	8.541,23	R\$	8.541,23
1	28 30 920	JUNTA DO CABEÇOTE	R\$	650,00	R\$	650,00
1	28 56 809	JUNTA DA TAMP A DE VALVULA	R\$	210,00	R\$	210,00
1	28 30 784	RESPIRO DA TAMP A DE VALVULA	R\$	102,36	R\$	102,36
1	28 30 775	DEFLETOR TAMP A DE VALVULA	R\$	650,12	R\$	650,12
1	28 54 076	RETENTOR TRASEIRO DO MOTOR	R\$	420,00	R\$	420,00
1	84 35 3714	RETENTOR DIANTEIRO DO MOTOR	R\$	320,12	R\$	320,12
1	48 90 832	VEDADOR DE OLEO DIANTEIRO	R\$	145,29	R\$	145,29
1	28 52 051	GRAMALHEIRA DO MOTOR	R\$	798,55	R\$	798,55
1	28 56 775	JOGO DE BROZINHA DO VIRABREQUIM - MANCAU	R\$	652,12	R\$	652,12
1	28 56 767	JOGO DE BROZINHA DE BIELA	R\$	365,10	R\$	365,10
4	28 56 819	BIELA DO MOTOR	R\$	854,10	R\$	3.416,40
4	28 55 623	PISTÃO DO MOTOR	R\$	750,00	R\$	3.000,00
16	28 30 198	ANEL DO MOTOR	R\$	198,00	R\$	3.168,00
1	87 63 9188	MANGUEIRA DE RESPIRO DO FILTRO DE AR	R\$	452,00	R\$	452,00
1	87 65 0179	MANGUEIRA DO FILTRO DE AR	R\$	641,00	R\$	641,00
1	L 11 68 20	ABRAÇADEIRA DO FILTRO DE AR	R\$	152,00	R\$	152,00
1	22 81 20A1	CONJUNTO PRE-FILTRO DE AR	R\$	1.852,36	R\$	1.852,36
1	28 31 203	COLETOR DE ESCAPE	R\$	1.847,25	R\$	1.847,25
1	28 52 068	TURBINA	R\$	6.524,12	R\$	6.524,12
1	48 95 133	JUNTA DO COLETOR DA TURBINA	R\$	142,31	R\$	142,31
1	28 52 102	TUDO RESPIRO DA TURBINA	R\$	241,25	R\$	241,25
1	28 52 195	TUBO LUBRIFICAÇÃO DA TURBINA	R\$	364,17	R\$	364,17
2	87 47 91 95	SILENCIOSO	R\$	1.450,00	R\$	2.900,00
1	28 52 012	JUNTA DO CARTER	R\$	215,44	R\$	215,44
2	28 53 410	TAMP A ENCHIMENTO DE OLEO	R\$	362,15	R\$	724,30
4	28 52 027	RESPIRO TAMP A DE VALVULA	R\$	147,88	R\$	591,52
1	48 97 480	BOMBA OLEO DO MOTOR	R\$	1.402,55	R\$	1.402,55
4	85 26 62 30	CORREIA DO ALTERNADOR	R\$	147,58	R\$	590,32
4	28 52 161	TENSOR DA CORREIA DO ALTERNADOR	R\$	547,14	R\$	2.188,56
3	18 53 77A1	HELICE DO MOTOR	R\$	1.740,00	R\$	5.220,00
1	87 67 33 41	RADIADOR DE AGUA	R\$	5.641,23	R\$	5.641,23
1	87 67 3346	RESERVATORIO DE AGUA DO RADIADOR	R\$	285,14	R\$	285,14
1	28 56 893	BOMBA AGUA	R\$	365,14	R\$	365,14
1	86 98 55 87	BOIA DO TANQUE	R\$	452,13	R\$	452,13
2	84 12 37 98	PEDAL DO ACELERADOR	R\$	1.520,00	R\$	3.040,00
2	84 22 13 99	CABO ACELERADOR	R\$	385,29	R\$	770,58
1	58 01 39 42 52	JOGO DE CANO DE BICO	R\$	852,12	R\$	852,12
2	84 26 84 75	BOMBA ALIMENTADORA DE COMBUSTIVEL	R\$	452,12	R\$	904,24
4	84 40 22 79	BICO INJETOR	R\$	1.210,44	R\$	4.841,76
1	86 99 23 95	MOTOR DE ARANQUE	R\$	2.854,17	R\$	2.854,17
1	87 42 27 77	ALTERNADOR	R\$	1.905,23	R\$	1.905,23
1	85 40 46 75	CHAVE DE IGNIÇÃO	R\$	498,55	R\$	498,55
1	85 80 19 38	AVALANCA CONTROLADORA	R\$	2.415,29	R\$	2.415,29
1	85 80 56 24	DIREÇÃO HIDRAULICA	R\$	3.620,00	R\$	3.620,00
1	87 36 04 24	REPARO DA BOMBA DIREÇÃO HIDRAULICA	R\$	589,28	R\$	589,28
1	87 40 69 34	PLACA DO CONVERSOR DE TORQUE	R\$	620,00	R\$	620,00
1	87 40 92 01	PLACA DE APOIO CONVERSOR DE TORQUE	R\$	452,16	R\$	452,16
4	87 48 83 19	COXIM DA TRANSMISSÃO	R\$	145,00	R\$	580,00
1	86 63 93 25	ARRUELA PLANA DO CONVERSOR DE TORQUE	R\$	362,14	R\$	362,14

1	85 80 29 47	MAÇANETA DA ALAVANCA DE MARCHA	R\$	187,00	R\$	187,00
1	87 70 13 09	COBERTURA DA TRANSMISSÃO DO FREIO	R\$	398,00	R\$	398,00
1	87 70 13 10	ANEL DE BORRACHA DA TRANSMISSÃO DO FREIO	R\$	251,41	R\$	251,41
1	36 34 85 A1	MOLA DA ARUELA DO FREIO	R\$	174,55	R\$	174,55
1	87 70 13 13	SENSOR	R\$	564,18	R\$	564,18
1	87 70 13 15	ANEL DE VEDAÇÃO	R\$	120,00	R\$	120,00
2	87 70 13 17	PISTÃO DE ACIONAMENTO DO FREIO	R\$	654,28	R\$	1.308,56
1	87 70 13 18	ANEL VEDADOR DO FREIO	R\$	144,29	R\$	144,29
1	87 70 13 23	PLACA DE RETENSÃO	R\$	354,28	R\$	354,28
1	87 70 13 24	PLACA DE FREIO	R\$	452,18	R\$	452,18
1	87 70 13 27	PACOTE DE FREIO	R\$	541,23	R\$	541,23
1	87 70 13 29	SOLENOIDE DE FREIO	R\$	1.452,39	R\$	1.452,39
1	18 11 58A1	DISCO DE EMBREAGEM	R\$	145,00	R\$	145,00
1	18 11 59 A1	JOGO DE DISCO	R\$	198,00	R\$	198,00
1	A48 041	ANEL ELASTICO DO FREIO DE MOLA	R\$	15,45	R\$	15,45
1	35 86 35 A1	ESPASADOR DA EMBREAGEM	R\$	78,55	R\$	78,55
1	35 86 32 A1	PINHÃO DA EMBREAGEM	R\$	584,17	R\$	584,17
1	31 05 19 A1	PLACA DA EMBREAGEM	R\$	365,12	R\$	365,12
1	18 11 61 A1	PLACA DE ENCOSTO DA EMBREAGEM	R\$	741,20	R\$	741,20
1	35 86 41 A1	ACOPLAMENTO DA EMBREAGEM	R\$	1.250,00	R\$	1.250,00
2	85 52 58 49	KIT DE REPARO DA EMBREAGEM	R\$	1.650,00	R\$	3.300,00
1	34 92 5A1	VALVULA SONELOIDE DA TRANSMISSÃO	R\$	2.105,00	R\$	2.105,00
1	87 52 44 32	KIT REPARO TRANSMISSÃO	R\$	3.641,22	R\$	3.641,22
1	87 42 99 70	BOMBA OLEO DA TRANSMISSÃO	R\$	2.897,44	R\$	2.897,44
1	85 82 43 39	EIXO DIANTEIRO	R\$	852,15	R\$	852,15
1	96 67 992	BUCHA DO EIXO DIANTEIRO	R\$	65,28	R\$	65,28
1	96 67 994	ANEL DE ENCOSTO DO EIXO DIANTEIRO	R\$	12,15	R\$	12,15
1	85 82 43 47	ALOJAMENTO DO EIXO DIANTEIRO	R\$	541,28	R\$	541,28
1	99 68 009	SUPORTE DO EIXO DIANTEIRO	R\$	854,00	R\$	854,00
1	96 67 673	ARUELA PLANA DO EIXO DIANTEIRO	R\$	364,00	R\$	364,00
1	96 67 678	PISTA DO EIXO DIANTEIRO	R\$	365,00	R\$	365,00
1	87 67 39 91	ALOJAMENTO DO CUBO EIXO DIANTEIRO	R\$	745,00	R\$	745,00
1	87 67 39 72	JUNTA GIRATORIA DO CUBO EIXO DIANTEIRO	R\$	321,00	R\$	321,00
1	85 80 59 77	TIRANTE DA DIREÇÃO	R\$	387,00	R\$	387,00
1	85 80 59 75	JUNTA ESFERICA DA DIREÇÃO	R\$	1.897,00	R\$	1.897,00
1	85 80 59 78	CILINDRO DA DIREÇÃO	R\$	280,00	R\$	280,00
2	85 80 59 90	KIT VEDAÇÃO CILINDRO DE DIREÇÃO	R\$	320,00	R\$	640,00
2	99 67 687	ROLAMENTO DO CUBO DIANTEIRO	R\$	1.452,00	R\$	2.904,00
2	84 19 03 73	CUBO DIANTEIRO	R\$	432,00	R\$	864,00
2	99 67 687	CONJUNTO RELAMENTO CUBO DIANTEIRO	R\$	1.470,00	R\$	2.940,00
1	87 70 84 41	KIT AJUSTE DO FREIO TRASEIRO	R\$	412,00	R\$	412,00
2	E135 785	ROLAMENTO DO BLOQUEIO DO DIFERENCIAL TRASEIRO	R\$	854,00	R\$	1.708,00
1	87 70 84 01	LUVA DO BLOQUEIO	R\$	210,00	R\$	210,00
1	29 22 07 A1	PINO DO BLOQUEIO	R\$	1.085,00	R\$	1.085,00
1	87 70 84 03	ALOJAMENTO DO BLOQUEIO	R\$	1.420,00	R\$	1.420,00
2	84 203 713	CONJUNTO DE COROA E PINHÃO DIFERENCIAL TRASEIRO	R\$	3.850,00	R\$	7.700,00
2	84 20 99 18	CILINDRO DA SAPATA	R\$	541,00	R\$	1.082,00
1	87 48 06 53	VALVULA AMORTECEDORA DO GIRO	R\$	4.741,00	R\$	4.741,00
2	87 31 55 29	CILINDRO TRASEIRO DO GIRO DA LANÇA TRASEIRA	R\$	3.904,00	R\$	7.808,00
2	87 38 20 83	CILINDRO RECOLHIMENTO DA CONCHA TRASEIRA	R\$	4.250,00	R\$	8.500,00
2	87 49 95 60	CILINDRO LEVANTAMENTO DO BRAÇO LONGO	R\$	3.952,00	R\$	7.904,00
40	12 16 41 21	PORCA DO DENTE CONCHA DIANTEIRA	R\$	2,50	R\$	100,00
40	45 62 99	DENTE DA CONCHA DIANTEIRA	R\$	145,00	R\$	5.800,00
60	75 23 83 51	PARAFUSO DO DENTE CONCHA DIANTEIRA	R\$	8,90	R\$	534,00
50	HORAS	SERVIÇOS MECANICOS GERAL	R\$	90,00	R\$	4.500,00
50	HORAS	SERVIÇO MECANICOS ESPECIALIZADOS HIDRAULICO	R\$	135,00	R\$	6.750,00
50	HORAS	SERVIÇOS MECANICOS ESPECIALIZADOS EM TRANSMISSÃO	R\$	140,00	R\$	7.000,00
		TOTAL			R\$	182.952,68

REFERENTE SEU ORÇAMENTO PARA PÁ CARREGADEIRA 12B INFORMAMOS:

QTD	CÓDIGO	DESCRIÇÃO	UNITÁRIO	TOTAL
-----	--------	-----------	----------	-------

2	14469280 Anel	R\$	35,00	R\$	70,00
8	14469780 Anel	R\$	45,00	R\$	360,00
4	14469781 Anel De Viton	R\$	65,00	R\$	260,00
6	75202896 Bico Injetor	R\$	325,15	R\$	1.950,90
1	75223009 Bomba	R\$	3.541,23	R\$	3.541,23
1	75204059 Bomba Alimentadora	R\$	520,00	R\$	520,00
1	73403480/752026 Bomba D'Agua	R\$	850,00	R\$	850,00
1	75285250 Bomba De Agua	R\$	850,00	R\$	850,00
1	75202976 Bomba De Oleo	R\$	640,00	R\$	640,00
1	75213660 Bucha De Aço	R\$	45,26	R\$	45,26
6	75202946 Cabeçote	R\$	654,18	R\$	3.925,08
1	75216020 Cabo	R\$	352,00	R\$	352,00
1	79065816 Caixa	R\$	1.741,00	R\$	1.741,00
1	75222308 Cilindro Da Caçamba	R\$	3.652,00	R\$	3.652,00
1	75217745 Cilindro De Direção	R\$	2.410,00	R\$	2.410,00
3	73118063 Cj. Defletor	R\$	745,26	R\$	2.235,78
3	75206391 Cj. Eixo Turbina	R\$	2.520,00	R\$	7.560,00
3	71004849 Cj. Filtro Sucção	R\$	321,25	R\$	963,75
2	75202970 Coletor	R\$	1.452,00	R\$	2.904,00
1	75202967 Coletor De Escapamento	R\$	352,00	R\$	352,00
1	75202968 Coletor De Escapamento	R\$	641,00	R\$	641,00
1	75202988 Correia	R\$	325,14	R\$	325,14
1	75285164 Cruzeta	R\$	280,00	R\$	280,00
1	75285164 Cruzeta	R\$	280,00	R\$	280,00
3	79057890 Cruzeta Diferencial	R\$	320,00	R\$	960,00
12	75216654 Dente	R\$	225,00	R\$	2.700,00
16	73118088 Disco	R\$	125,00	R\$	2.000,00
16	73118089 Disco	R\$	124,00	R\$	1.984,00
4	79058186 Disco De Freio	R\$	326,00	R\$	1.304,00
3	73118090 Espaçador	R\$	65,00	R\$	195,00
1	75206486 Estator	R\$	541,00	R\$	541,00
2	75216635 Faca Frontal	R\$	1.285,00	R\$	2.570,00
2	75219114 Faca Lateral	R\$	654,12	R\$	1.308,24
5	8320220 Filtro	R\$	126,00	R\$	630,00
5	73118171 Filtro	R\$	184,84	R\$	924,20
3	75202609 Filtro	R\$	155,00	R\$	465,00
8	75213131 Filtro	R\$	164,00	R\$	1.312,00
5	75214701 Filtro	R\$	168,97	R\$	844,85
5	79011386 Filtro	R\$	215,00	R\$	1.075,00
5	79011387 Filtro	R\$	265,00	R\$	1.325,00
3	75202964 Filtro De Combustivel	R\$	325,87	R\$	977,61
3	79104646/731181 Filtro Óleo Tran	R\$	421,52	R\$	1.264,56
2	75212889 Flange	R\$	651,47	R\$	1.302,94
1	70673881 Flange	R\$	547,88	R\$	547,88
1	79058166 Flange Saída	R\$	851,26	R\$	851,26
1	75206393 Impulsor	R\$	1.541,26	R\$	1.541,26
7	79107889 Jg Retentor Borr	R\$	215,41	R\$	1.507,87
3	539120 Junta	R\$	65,00	R\$	195,00
24	75202526 Junta	R\$	87,00	R\$	2.088,00
6	75286813 Kit	R\$	174,58	R\$	1.047,48
6	75287812 Kit	R\$	164,00	R\$	984,00
4	KIT Kit De Pastilha De Freio	R\$	254,17	R\$	1.016,68
2	75206401 Kit Elem. Ved Conve	R\$	854,74	R\$	1.709,48
3	75206423 Kit Elem. Ved Trans	R\$	962,31	R\$	2.886,93
3	73118095 Luva	R\$	451,28	R\$	1.353,84
3	75218061 Mangueira	R\$	321,55	R\$	964,65
3	75218180 Mangueira	R\$	287,44	R\$	862,32
3	75218181 Mangueira	R\$	259,64	R\$	778,92
1	75204604 Motor De Partida	R\$	1.587,45	R\$	1.587,45
40	70921597 Parafuso	R\$	8,96	R\$	358,40
5	8321373 Parafuso Lamina	R\$	5,90	R\$	29,50
10	79085961 Pastilha Freio Peq	R\$	65,00	R\$	650,00

2	75213763	Pino De Aço	R\$	154,26	R\$	308,52
2	79052629	Placa	R\$	187,00	R\$	374,00
2	73118174	Placa Motriz	R\$	215,00	R\$	430,00
2	73118373	Placa Motriz	R\$	225,00	R\$	450,00
3	73118173	Placa Motriz	R\$	225,00	R\$	675,00
2	79064886	Porca	R\$	1,00	R\$	2,00
5	8321374	Porca Da Lamina	R\$	2,00	R\$	10,00
1	75218178	Radiador	R\$	4.568,29	R\$	4.568,29
8	75207931	Reparo	R\$	174,52	R\$	1.396,16
5	75202512	Retentor	R\$	123,25	R\$	616,25
5	75202607	Retentor	R\$	85,64	R\$	428,20
5	76673983	Retentor	R\$	89,00	R\$	445,00
4	79040176	Retentor	R\$	87,55	R\$	350,20
2	79047473	Retentor	R\$	97,00	R\$	194,00
5	24903490/790422	Rolament Difere	R\$	254,18	R\$	1.270,90
3	75218370	Rolamento	R\$	325,14	R\$	975,42
2	79042276	Rolamento	R\$	365,41	R\$	730,82
2	79042277	Rolamento	R\$	452,16	R\$	904,32
2	79058167	Rolamento	R\$	478,00	R\$	956,00
2	79058190	Rolamento	R\$	366,28	R\$	732,56
1	75216114	Silencioso	R\$	655,22	R\$	655,22
1	75206481	Suporte Estator	R\$	745,28	R\$	745,28
1	75206399	Tampa	R\$	321,45	R\$	321,45
2	75206974	Tampa	R\$	187,44	R\$	374,88
1	75202734	Termostato	R\$	215,41	R\$	215,41
1	75202980	Tube	R\$	150,00	R\$	150,00
5	75205371	Tube	R\$	154,78	R\$	773,90
3	75216115	Tube	R\$	165,00	R\$	495,00
3	75218597	Tube	R\$	214,00	R\$	642,00
1	75206488	Turbina	R\$	3.854,78	R\$	3.854,78
1	75215160	Válv Pedal Freio	R\$	2.541,58	R\$	2.541,58
1	75206427	Valvula De Controle	R\$	3.621,05	R\$	3.621,05
2	75202984	Ventilador	R\$	950,00	R\$	1.900,00
50	HORAS SERVIÇOS MECANICOS GERAL		R\$	90,00	R\$	4.500,00
50	HORAS SERVIÇO MECANICOS ESPECIALIZADOS HIDRAULICO		R\$	135,00	R\$	6.750,00
50	HORAS SERVIÇOS MECANICOS ESPECIALIZADOS EM TRANSMISSÃO		R\$	140,00	R\$	7.000,00
TOTAL DO ORÇAMENTO					R\$	131.711,65

01.400.519/0001-207

J MARTINELLI EIRELI - EPP

RUA DAS PALMEIRAS, S/Nº - BAIRRO CRISTO REI
85.560-000 - CHOPINZINHO - PR

REFERENTE SEU ORÇAMENTO PARA PÁ CARREGADEIRA 12D INFORMAMOS:

QTD	CÓDIGO	DESCRIÇÃO	UNITÁRIO	TOTAL
2	14469280	Anel	R\$ 35,00	R\$ 70,00
8	14469780	Anel	R\$ 45,00	R\$ 360,00
4	14469781	Anel De Viton	R\$ 65,00	R\$ 260,00
6	75202896	Bico Injetor	R\$ 325,15	R\$ 1.950,90
1	75223009	Bomba	R\$ 3.541,23	R\$ 3.541,23
1	75204059	Bomba Alimentadora	R\$ 520,00	R\$ 520,00
1	73403480/752026	Bomba D'Agua	R\$ 850,00	R\$ 850,00
1	75285250	Bomba De Agua	R\$ 850,00	R\$ 850,00
1	75202976	Bomba De Oleo	R\$ 640,00	R\$ 640,00
1	75213660	Bucha De Aço	R\$ 45,26	R\$ 45,26
6	75202946	Cabeçote	R\$ 654,18	R\$ 3.925,08
1	75216020	Cabo	R\$ 352,00	R\$ 352,00
1	79065816	Caixa	R\$ 1.741,00	R\$ 1.741,00
1	75222308	Cilindro Da Caçamba	R\$ 3.652,00	R\$ 3.652,00
1	75217745	Cilindro De Direção	R\$ 2.410,00	R\$ 2.410,00
3	73118063	Cj. Defletor	R\$ 745,26	R\$ 2.235,78
3	75206391	Cj. Eixo Turbina	R\$ 2.520,00	R\$ 7.560,00
3	71004849	Cj. Filtro Sucção	R\$ 321,25	R\$ 963,75
2	75202970	Coletor	R\$ 1.452,00	R\$ 2.904,00
1	75202967	Coletor De Escapamento	R\$ 352,00	R\$ 352,00
1	75202968	Coletor De Escapamento	R\$ 641,00	R\$ 641,00

1	75202988	Correia	R\$	325,14	R\$	325,14
1	75285164	Cruzeta	R\$	280,00	R\$	280,00
1	75285164	Cruzeta	R\$	280,00	R\$	280,00
3	79057890	Cruzeta Diferencial	R\$	320,00	R\$	960,00
12	75216654	Dente	R\$	225,00	R\$	2.700,00
16	73118088	Disco	R\$	125,00	R\$	2.000,00
16	73118089	Disco	R\$	124,00	R\$	1.984,00
4	79058186	Disco De Freio	R\$	326,00	R\$	1.304,00
3	73118090	Espaçador	R\$	65,00	R\$	195,00
1	75206486	Estator	R\$	541,00	R\$	541,00
2	75216635	Faca Frontal	R\$	1.285,00	R\$	2.570,00
2	75219114	Faca Lateral	R\$	654,12	R\$	1.308,24
5	8320220	Filtro	R\$	126,00	R\$	630,00
5	73118171	Filtro	R\$	184,84	R\$	924,20
3	75202609	Filtro	R\$	155,00	R\$	465,00
8	75213131	Filtro	R\$	164,00	R\$	1.312,00
5	75214701	Filtro	R\$	168,97	R\$	844,85
5	79011386	Filtro	R\$	215,00	R\$	1.075,00
5	79011387	Filtro	R\$	265,00	R\$	1.325,00
3	75202964	Filtro De Combustivel	R\$	325,87	R\$	977,61
3	79104646/731181	Filtro Óleo Tran	R\$	421,52	R\$	1.264,56
2	75212889	Flange	R\$	651,47	R\$	1.302,94
1	70673881	Flange	R\$	547,88	R\$	547,88
1	79058166	Flange Saída	R\$	851,26	R\$	851,26
1	75206393	Impulsor	R\$	1.541,26	R\$	1.541,26
7	79107889	Jg Retentor Borr	R\$	215,41	R\$	1.507,87
3	539120	Junta	R\$	65,00	R\$	195,00
24	75202526	Junta	R\$	87,00	R\$	2.088,00
6	75286813	Kit	R\$	174,58	R\$	1.047,48
6	75287812	Kit	R\$	164,00	R\$	984,00
4	KIT	Kit De Pastilha De Freio	R\$	254,17	R\$	1.016,68
2	75206401	Kit Elem. Ved Conve	R\$	854,74	R\$	1.709,48
3	75206423	Kit Elem. Ved Trans	R\$	962,31	R\$	2.886,93
3	73118095	Luva	R\$	451,28	R\$	1.353,84
3	75218061	Mangueira	R\$	321,55	R\$	964,65
3	75218180	Mangueira	R\$	287,44	R\$	862,32
3	75218181	Mangueira	R\$	259,64	R\$	778,92
1	75204604	Motor De Partida	R\$	1.587,45	R\$	1.587,45
40	70921597	Parafuso	R\$	8,96	R\$	358,40
5	8321373	Parafuso Lamina	R\$	5,90	R\$	29,50
10	79085961	Pastilha Freio Peq	R\$	65,00	R\$	650,00
2	75213763	Pino De Aço	R\$	154,26	R\$	308,52
2	79052629	Placa	R\$	187,00	R\$	374,00
2	73118174	Placa Motriz	R\$	215,00	R\$	430,00
2	73118373	Placa Motriz	R\$	225,00	R\$	450,00
3	73118173	Placa Motriz	R\$	225,00	R\$	675,00
2	79064886	Porca	R\$	1,00	R\$	2,00
5	8321374	Porca Da Lamina	R\$	2,00	R\$	10,00
1	75218178	Radlador	R\$	4.568,29	R\$	4.568,29
8	75207931	Reparo	R\$	174,52	R\$	1.396,16
5	75202512	Retentor	R\$	123,25	R\$	616,25
5	75202607	Retentor	R\$	85,64	R\$	428,20
5	76673983	Retentor	R\$	89,00	R\$	445,00
4	79040176	Retentor	R\$	87,55	R\$	350,20
2	79047473	Retentor	R\$	97,00	R\$	194,00
5	24903490/790422	Rolament Difere	R\$	254,18	R\$	1.270,90
3	75218370	Rolamento	R\$	325,14	R\$	975,42
2	79042276	Rolamento	R\$	365,41	R\$	730,82
2	79042277	Rolamento	R\$	452,16	R\$	904,32
2	79058167	Rolamento	R\$	478,00	R\$	956,00
2	79058190	Rolamento	R\$	366,28	R\$	732,56
1	75216114	Silencioso	R\$	655,22	R\$	655,22

1	75206481 Suporte Estator	R\$	745,28	R\$	745,28
1	75206399 Tampa	R\$	321,45	R\$	321,45
2	75206974 Tampa	R\$	187,44	R\$	374,88
1	75202734 Termostato	R\$	215,41	R\$	215,41
1	75202980 Tubo	R\$	150,00	R\$	150,00
5	75205371 Tubo	R\$	154,78	R\$	773,90
3	75216115 Tubo	R\$	165,00	R\$	495,00
3	75218597 Tubo	R\$	214,00	R\$	642,00
1	75206488 Turbina	R\$	3.854,78	R\$	3.854,78
1	75215160 Válv Pedal Freio	R\$	2.541,58	R\$	2.541,58
1	75206427 Valvula De Controle	R\$	3.621,05	R\$	3.621,05
2	75202984 Ventilador	R\$	950,00	R\$	1.900,00
50	HORAS SERVIÇOS MECANICOS GERAL	R\$	90,00	R\$	4.500,00
50	HORAS SERVIÇO MECANICOS ESPECIALIZADOS HIDRAULICO	R\$	135,00	R\$	6.750,00
50	HORAS SERVIÇOS MECANICOS ESPECIALIZADOS EM TRANSMISSÃO	R\$	140,00	R\$	7.000,00
	TOTAL DO ORÇAMENTO			R\$	131.711,65

01.400.519/0001-20

J MARTINELLI EIRELI - EPP

RUA DAS PALMEIRAS, S/Nº - BAIRRO CRISTO REI
85.560-000 - CHOPINZINHO - PR

REFERENTE SEU ORÇAMENTO PARA PÁ CARREGADEIRA CAT 924G SEGUE PROPOSTA DE PREÇOS

QTD	CÓDIGO/DESCRIÇÃO	VALOR UNITÁRIO	VALOR TOTAL
1	2340636 JG DE REPARO DA BOMBA D AGUA	R\$ 954,00	R\$ 954,00
1	5P1295 MANGOTE HIDRAULICO	R\$ 12,00	R\$ 12,00
2	VO11713551 JUNTA	R\$ 245,00	R\$ 490,00
1	8E2394 ANEL TRAVA	R\$ 32,00	R\$ 32,00
1	4J3745-CINTA POLIAMIDA	R\$ 15,00	R\$ 15,00
6	5V0354-ARRUELA	R\$ 16,30	R\$ 97,80
2	5V0353-ARRUELA	R\$ 13,88	R\$ 27,76
3	7P1577-PINO	R\$ 102,54	R\$ 307,62
1	9U3440 - ACOPLAMENTO	R\$ 95,00	R\$ 95,00
1	8R2526 JOGO DE CALCO	R\$ 62,26	R\$ 62,26
1	6K2696-JOGO DE CALCO	R\$ 41,54	R\$ 41,54
1	9C3851 PINO	R\$ 145,04	R\$ 145,04
7	3B8491-GRAXEIRO 1 8 NPT RETO LONGO	R\$ 6,06	R\$ 42,42
2	9V4975 - BUCHA	R\$ 58,69	R\$ 117,38
3	9D1535 - ARRUELA	R\$ 5,52	R\$ 16,56
2	3F6605 - RETENTOR	R\$ 25,15	R\$ 50,30
1	6K2701 - JG.CALCO	R\$ 47,16	R\$ 47,16
1	5J9969 - RETENTOR	R\$ 10,96	R\$ 10,96
1	1726284-JUNTA COLETOR	R\$ 18,87	R\$ 18,87
10	1726298 PARAFUSO FLANGE 10.9	R\$ 3,21	R\$ 32,10
20	4F4097-ANEL	R\$ 4,04	R\$ 80,80
10	40211 RETENTOR 21704208	R\$ 268,94	R\$ 2.689,40
2	1242123 CONEXAO	R\$ 190,22	R\$ 380,44
4	1226892 MANGUEIRA	R\$ 5,54	R\$ 22,16
5	1226873 MANGUEIRA	R\$ 3,64	R\$ 18,20
2	8Y7730 VARETA	R\$ 378,14	R\$ 756,28
1	8S8821 ANEL	R\$ 0,40	R\$ 0,40
2	5J7854 GAXETA	R\$ 30,42	R\$ 60,84
1	9R9812 PINO	R\$ 60,02	R\$ 60,02
6	6D1601 MOLA	R\$ 5,02	R\$ 30,12
2	3D9502 PINO BOLA	R\$ 627,32	R\$ 1.254,64
2	6N8749 SAIDA D4 D4E	R\$ 50,51	R\$ 101,02
5	978503 GAXETA	R\$ 10,48	R\$ 52,40
1	980330 JUNTA	R\$ 5,24	R\$ 5,24
1	980332 JUNTA	R\$ 8,08	R\$ 8,08
11	980334 ANEL	R\$ 9,43	R\$ 103,73
2	1038341 ANEL	R\$ 81,33	R\$ 162,66
12	7K1089 BUCHA DE BRONZE	R\$ 37,33	R\$ 447,96
4	930086 CALCO	R\$ 45,40	R\$ 181,60
2	2291013 MANCAL	R\$ 456,34	R\$ 912,68
1	8T5379 PARAFUSO	R\$ 25,04	R\$ 25,04
1	3050329 FILTRO	R\$ 105,40	R\$ 105,40

1	1909775 FILTRO DE TAMPA				
1	ELEMENTO # 160102/3	R\$	289,20	R\$	289,20
20	7K1089 BUCHA	R\$	223,66	R\$	223,66
1	8D2469 EIXO	R\$	34,65	R\$	693,00
1	8Y6998 TRINCO	R\$	817,44	R\$	817,44
2	3D0369 BUCHA	R\$	334,00	R\$	334,00
1	8D1502 CARDA	R\$	26,03	R\$	52,06
1	2Y5396 CARDA	R\$	127,80	R\$	127,80
1	7D1842 CARDA FEMEA 670	R\$	127,80	R\$	127,80
1	6F3824 BUCHA BR	R\$	195,18	R\$	195,18
1	6F0307 CHAVETA	R\$	32,04	R\$	32,04
1	4D4684 EIXO	R\$	7,94	R\$	7,94
8	2S0115 ARRUELA	R\$	85,00	R\$	85,00
3	4800201 CARACA ROLETE INFERIOR DUPLO	R\$	1,10	R\$	8,80
2	25002375375 GAXETA HIDRAULICA	R\$	569,00	R\$	1.707,00
2	31203250 GAXETA HIDRAULICA	R\$	32,00	R\$	64,00
1	385822 PINO	R\$	44,00	R\$	88,00
1	5L2952 TAMPA	R\$	13,62	R\$	13,62
1	D2500 RASP GAXETA HIDRAULICA	R\$	30,44	R\$	30,44
2	18702500-375 GAXETA HIDRAULICA	R\$	19,99	R\$	19,99
1	2154683 VARETA NIVEL DO OLEO	R\$	28,40	R\$	56,80
2	0600032215 ROLOS CONICOS,	R\$	128,52	R\$	128,52
1	28995890 ROLAMENTO ESFERAS	R\$	83,84	R\$	167,68
2	1221875 ANEL	R\$	50,30	R\$	50,30
2	6V4368 ANEL	R\$	88,03	R\$	176,06
1	8T2193 ANEL	R\$	4,19	R\$	8,38
2	1999252 ANEL	R\$	16,76	R\$	16,76
2	1710087 PROTETOR	R\$	10,76	R\$	21,52
2	2D2124 BASE	R\$	683,86	R\$	1.367,72
1	6I0846 PARAFUSO	R\$	180,60	R\$	361,20
2	1999751 ANEL	R\$	0,22	R\$	0,22
2	1408718 ESPACADOR	R\$	2,26	R\$	4,52
1	2257738 ANEL O RING	R\$	0,38	R\$	0,76
1	2257739 ANEL	R\$	3,24	R\$	3,24
8	961628 BUJAO	R\$	57,86	R\$	57,86
2	1659448 ANEL	R\$	33,60	R\$	268,80
12	3901097 RETENTOR	R\$	6,29	R\$	12,58
1	2154683 VARETA	R\$	7,32	R\$	87,84
1	801595 FILTRO AR	R\$	323,62	R\$	323,62
2	3P6599 ANEL	R\$	35,66	R\$	35,66
12	3P0340 DISCO	R\$	7,60	R\$	15,20
4	8T9422 ANEL O RING	R\$	36,60	R\$	439,20
8	6Y5914 DISCO	R\$	5,54	R\$	22,16
1	4J9221 ANEL	R\$	32,28	R\$	258,24
1	6V5853 - RASPADOR	R\$	21,52	R\$	21,52
1	1760209 RETENTOR	R\$	25,16	R\$	25,16
4	3901085 BUCHA BIELA	R\$	30,18	R\$	30,18
1	3901306 BUCHA COMANDO FINA	R\$	19,35	R\$	77,40
4	2H3429 ANEL	R\$	10,78	R\$	10,78
4	6M5062 ANEL	R\$	1,28	R\$	5,12
4	7I6601 RETENTOR	R\$	4,44	R\$	17,76
5	1U3251 PONTA CURTA	R\$	8,48	R\$	33,92
6	8F1179 CLIPE	R\$	42,74	R\$	213,70
1	5V1274 CRUZETA	R\$	7,72	R\$	46,32
4	8D9753 ERL SATELITE	R\$	139,98	R\$	139,98
1	6Y0306 BUCHA METAL	R\$	546,69	R\$	2.186,76
1	7N7999 JUNTA CABECOTE	R\$	20,92	R\$	20,92
1	4D1577 ANEL NITRILICO	R\$	115,68	R\$	115,68
2	9S4191 BUJAO	R\$	14,00	R\$	14,00
2	5F8916 TRAVA	R\$	23,00	R\$	46,00
3	5P5859 ANEL SILICONE	R\$	6,25	R\$	12,50
1	5M6039 JUNTA	R\$	4,00	R\$	12,00
		R\$	326,00	R\$	326,00

20	TERMINAL FREIO MOTOR	R\$	9,54	R\$	190,80
3	7H7290 CHAVE	R\$	45,35	R\$	136,05
1	592803 PIVO SUSP	R\$	88,68	R\$	88,68
2	1165277 BLOCO	R\$	307,72	R\$	615,44
1	119315A2 RETENTOR VITON	R\$	127,86	R\$	127,86
1	7G8389 PROTETOR	R\$	140,44	R\$	140,44
1	1B4334 PORCA LAMINA	R\$	9,60	R\$	9,60
1	2059577 TAMPA	R\$	302,00	R\$	302,00
1	1726489 LANTERNA	R\$	257,80	R\$	257,80
1	90652337 JOGO DE ENGRENAGEM	R\$	132,94	R\$	132,94
1	3303997 ASSENTO	R\$	753,72	R\$	753,72
3	2185107 COTOVELO	R\$	100,00	R\$	300,00
1	7M1177-ANEL DE ACO	R\$	100,12	R\$	100,12
3	5M6210-PINO	R\$	47,13	R\$	141,39
4	5M6141-ANEL DE ACO	R\$	80,77	R\$	323,08
1	2P4472-PLACA	R\$	163,40	R\$	163,40
10	6T7799-ARRUELA	R\$	7,90	R\$	79,00
1	1530821 TERMINAL	R\$	169,32	R\$	169,32
5	8C7557 MOLA	R\$	0,48	R\$	2,40
1	7X2659-REPARO	R\$	78,36	R\$	78,36
2	8F7559-ANEL DE ACO	R\$	10,40	R\$	20,80
2	8C9160 - RETENTOR	R\$	20,96	R\$	41,92
2	8C9125 - GAXETA	R\$	14,84	R\$	29,68
2	180642GR-IMP FILTRO COMBUSTIVEL BLINDADO	R\$	50,00	R\$	100,00
6	330371 EIXO ROL. SUP	R\$	59,95	R\$	359,70
1	554C4611 PREPARACAO 3,875L	R\$	259,00	R\$	259,00
1	1058723 ARMACAO	R\$	1.194,00	R\$	1.194,00
2	18700527 VALVULA	R\$	996,00	R\$	1.992,00
3	1R0746 2T8670 FILTRO	R\$	134,16	R\$	402,48
1	2Y4985 CANTO MOTO 5F	R\$	207,54	R\$	207,54
1	2Y4984 CANTO MOTO CAT 5F	R\$	207,54	R\$	207,54
1	1136250 JUNTA TAMPA VALVULA INFERIOR	R\$	55,72	R\$	55,72
1	9H5548 ANEL O RING	R\$	4,50	R\$	4,50
68	5J4771 PARAFUSO LAMINA	R\$	6,44	R\$	437,92
1	1570570 JUNTA	R\$	2,14	R\$	2,14
4	3E9848 OLEO 15W40 C14	R\$	25,30	R\$	101,20
1	6I0274 TR25132 FILTRO DE AR CATERPILLAR	R\$	88,92	R\$	88,92
1	79007215R KIT VED TRANSM	R\$	1.654,00	R\$	1.654,00
8	6B4841 TRAVA	R\$	2,30	R\$	18,40
1	4B1382 ARRUELA	R\$	3,84	R\$	3,84
1	75204979 CORREIA	R\$	143,58	R\$	143,58
4	6W9173 BUCHA	R\$	56,59	R\$	226,36
1	3E6748 RETENTOR	R\$	35,02	R\$	35,02
1	9T1752 JUNTA	R\$	21,24	R\$	21,24
1	9T9963 ANEL	R\$	24,44	R\$	24,44
4	0700063025 ANEL	R\$	2,08	R\$	8,32
2	3E6818 TERMINAL	R\$	157,80	R\$	315,60
4	3B6966 LONA	R\$	8,04	R\$	32,16
1	6V7687 PORCA PARLOCK	R\$	1,37	R\$	1,37
1	2229021 FILTRO AR SECUNDARIO	R\$	42,12	R\$	42,12
1	2170596 JUNTA	R\$	32,14	R\$	32,14
1	2168712 JUNTA COLETOR ESCAPE	R\$	60,01	R\$	60,01
1	0676095 VARETA	R\$	22,00	R\$	22,00
1	14ANEL O RING	R\$	2,36	R\$	2,36
1	6V7238 TORNEIRA	R\$	132,40	R\$	132,40
1	2293557 ANEL O RING	R\$	4,40	R\$	4,40
1	2870524 CONTROLE	R\$	1.252,46	R\$	1.252,46
1	P0002015242 RETENTOR	R\$	643,80	R\$	643,80
1	1407515 ANEL NITRILICO	R\$	1,40	R\$	1,40
2	1407443 JUNTA	R\$	41,84	R\$	83,68
2	1416188 ANEL O RING	R\$	0,64	R\$	1,28
2	1620236 ANEL	R\$	22,44	R\$	44,88

2	6I4374 PARAFUSO SEXTAVADO	R\$	0,88	R\$	1,76
2	6I0456 PARAFUSO SEXTAVADO	R\$	0,42	R\$	0,84
3	6I4374 PARAFUSO SEXTAVADO	R\$	0,88	R\$	2,64
1	6I0260 PARAFUSO SEXTAVADO	R\$	0,32	R\$	0,32
2	4W5359 RETENTOR DIANTEIRO	R\$	42,80	R\$	85,60
2	5H3252 ANEL O RING	R\$	1,90	R\$	3,80
1	1131504 ANEL	R\$	0,96	R\$	0,96
5	1173267 RETENTOR	R\$	78,00	R\$	390,00
8	4E0207 ANEL SILICONE	R\$	96,52	R\$	772,16
1	1105065 AMORTECEDOR	R\$	701,60	R\$	701,60
2	8R2533 PISTÃO	R\$	589,81	R\$	1.179,62
1	9T8847 REPARO	R\$	49,54	R\$	49,54
280	6V0756 MOLA	R\$	0,68	R\$	190,40
44	1611835 MANGUEIRA	R\$	13,02	R\$	572,88
4	6V7968 DISCO FIBRA	R\$	38,08	R\$	152,32
1	7W4553 JUNTA	R\$	0,80	R\$	0,80
1	2341948 ANEL	R\$	192,14	R\$	192,14
3	8E6258 PINO TRAVA	R\$	11,21	R\$	33,63
1	2018745 JUNTA	R\$	151,82	R\$	151,82
1	6V2394 ANEL DE ACO	R\$	16,70	R\$	16,70
1	8C3982 ANEL	R\$	5,68	R\$	5,68
2	1620757 RETENTOR	R\$	6,16	R\$	12,32
1	1131505 ANEL NITRILICO	R\$	0,42	R\$	0,42
6	2169643 JUNTA	R\$	42,77	R\$	256,62
1	6I4786 JUNTA	R\$	3,66	R\$	3,66
2	8F9206 ANEL NITRILICO	R\$	0,26	R\$	0,52
1	3E6748 RETENTOR	R\$	34,12	R\$	34,12
1	8F5340-RETENTOR	R\$	6,36	R\$	6,36
1	9T2002 JUNTA	R\$	4,94	R\$	4,94
2	9T7122 ANEL TF	R\$	6,46	R\$	12,92
1	7K9212 RASPADOR	R\$	39,00	R\$	39,00
1	1407504 JUNTA	R\$	45,00	R\$	45,00
1	295 P ANTIVIBRADOR	R\$	466,32	R\$	466,32
1	1663992 JUNTA	R\$	125,00	R\$	125,00
1	4322111 TERMINAL	R\$	9,17	R\$	9,17
1	1713369 TAMPÁ	R\$	91,88	R\$	91,88
5	2303776 RETENTOR	R\$	54,00	R\$	270,00
1	4322008 TERMINAL	R\$	6,71	R\$	6,71
1	9X2299 TRINCO	R\$	764,24	R\$	764,24
1	2982942 FECHADURA	R\$	878,08	R\$	878,08
1	5V8780 PUXADOR	R\$	145,00	R\$	145,00
1	1125345 TRINCO	R\$	545,54	R\$	545,54
50	HORAS SERVIÇOS MECANICOS GERAL	R\$	90,00	R\$	4.500,00
50	HORAS SERVIÇO MECANICOS ESPECIALIZADOS HIDRAULICO	R\$	135,00	R\$	6.750,00
50	HORAS SERVIÇOS MECANICOS ESPECIALIZADOS EM TRANSMISSÃO	R\$	140,00	R\$	7.000,00
	TOTAL			R\$	63.130,14

01.400.519/0001-20

J MARTINELLI EIRELI - EPP

RUA DAS PALMEIRAS, S/Nº - BAIRRO CRISTO REI
85.560-000 - CHOPÍZINHO - PR

REFERENTE SEU ORÇAMENTO PARA ESCAVADEIRA KOMATSU PC160 INFORMAMOS:

QTD	CÓDIGO	DESCRIÇÃO	UNITÁRIO	TOTAL
2	21K-70-73130	BRAÇO	R\$ 1.370,00	R\$ 2.740,00
16	07145-00080	RETENTOR	R\$ 12,04	R\$ 192,64
4	21K-70-71311	BUCHA	R\$ 245,00	R\$ 980,00
4	20Y-70-31430	ESPAÇADOR	R\$ 4,74	R\$ 18,96
4	206-70-71450	ESPAÇADOR	R\$ 6,68	R\$ 26,72
4	21K-70-71180	PINO	R\$ 754,00	R\$ 3.016,00
4	21K-70-71410	ESPAÇADOR	R\$ 39,02	R\$ 156,08
4	21K-70-71420	ESPAÇADOR	R\$ 45,22	R\$ 180,88
4	21K-70-71430	ESPAÇADOR	R\$ 45,22	R\$ 180,88
4	206-70-71450	ESPAÇADOR	R\$ 4,74	R\$ 18,96
6	21K-70-71261	PINO	R\$ 898,00	R\$ 5.388,00
6	20Y-70-31380	ESPAÇADOR	R\$ 5,78	R\$ 34,68

4	20Y-70-31390	ESPAÇADOR	R\$	6,90	R\$	27,60
4	20Y-70-31161	PINO	R\$	459,28	R\$	1.837,12
4	20Y-70-31430	ESPAÇADOR	R\$	4,74	R\$	18,96
4	20Y-70-32351	BUCHA	R\$	211,34	R\$	845,36
3	21K-70-71192	PINO	R\$	175,18	R\$	525,54
4	20Y-70-32371	BUCHA	R\$	165,82	R\$	663,28
28	20Y-70-23220	RETENTOR	R\$	15,76	R\$	441,28
2	21K-70-72211	BUCHA	R\$	445,65	R\$	891,30
2	21K-70-72230	BUCHA	R\$	158,00	R\$	316,00
4	20Y-70-31380	ESPAÇADOR	R\$	5,96	R\$	23,84
3	20Y-70-31390	ESPAÇADOR	R\$	6,90	R\$	20,70
6	21K-70-23140	PINO	R\$	614,00	R\$	3.684,00
6	21K-70-23191	PINO	R\$	636,00	R\$	3.816,00
6	21K-70-23220	PINO	R\$	687,00	R\$	4.122,00
6	21K-70-72240	BUCHA	R\$	168,44	R\$	1.010,64
6	20Y-70-32361	BUCHA	R\$	86,42	R\$	518,52
6	21K-70-71440	ESPAÇADOR	R\$	5,96	R\$	35,76
6	21K-70-71490	ESPAÇADOR	R\$	6,90	R\$	41,40
4	21K-70-72260	ANEL	R\$	7,96	R\$	31,84
4	21K-70-23160	ANEL	R\$	7,30	R\$	29,20
4	21K-70-74220	BUCHA	R\$	266,85	R\$	1.067,40
4	21K-70-74210	BUCHA	R\$	371,28	R\$	1.485,12
4	21K-70-71320	BUCHA	R\$	148,59	R\$	594,36
10	07145-00070	RETENTOR	R\$	9,92	R\$	99,20
4	707-76-80470	BUCHA	R\$	172,92	R\$	691,68
4	07145-00080	RETENTOR	R\$	12,04	R\$	48,16
4	21K-70-72250	BUCHA	R\$	72,96	R\$	291,84
10	2057019570	DENTE	R\$	280,00	R\$	2.800,00
6	21K70B1130	CANTO	R\$	645,28	R\$	3.871,68
10	21K7074220	BUCHA	R\$	371,28	R\$	3.712,80
30	2083211231	PARAFUSO	R\$	12,90	R\$	387,00
10	6004111113E	ANTI CONGELANTE 10 BALDE 20L	R\$	654,78	R\$	6.547,80
4	808830000	RELÉ	R\$	245,00	R\$	980,00
6	21K0171150	MANGUEIRA	R\$	452,00	R\$	2.712,00
6	21K0171161	MANGUEIRA	R\$	498,78	R\$	2.992,68
4	20Y6031121	ELEMENTO	R\$	185,00	R\$	740,00
6	17M9113530	ELEMENTO	R\$	245,00	R\$	1.470,00
4	20Y2711582	MOTRIZ	R\$	1.654,00	R\$	6.616,00
2	21K3200110	CORRENTE	R\$	8.795,26	R\$	17.590,52
10	20Y7014520	ADAPTADOR	R\$	478,29	R\$	4.782,90
10	924402496	TRAVA	R\$	45,00	R\$	450,00
6	21K70B1140	CANTO	R\$	645,28	R\$	3.871,68
30	180302228	PORCA	R\$	4,98	R\$	149,40
2	DK1544104720	SELONOIDE	R\$	3.589,47	R\$	7.178,94
2	7861532310	SENSOR	R\$	2.852,36	R\$	5.704,72
4	7079938720	REPARO LEVANTE	R\$	854,79	R\$	3.419,16
10	700011007	ANEL	R\$	12,50	R\$	125,00
10	700101007	CALÇO	R\$	14,62	R\$	146,20
10	700011009	ANEL	R\$	13,00	R\$	130,00
14	700101009	CALÇO	R\$	45,00	R\$	630,00
25	700211023	ANEL	R\$	12,00	R\$	300,00
16	700211423	ANEL	R\$	14,00	R\$	224,00
12	1441454610	ANEL	R\$	17,00	R\$	204,00
16	7235631720	ANEL	R\$	18,00	R\$	288,00
18	7027511520	ANEL	R\$	19,00	R\$	342,00
12	700012012	ANEL	R\$	23,00	R\$	276,00
32	700011008	ANEL	R\$	25,00	R\$	800,00
16	7093061130	VEDAÇÃO	R\$	24,00	R\$	384,00
16	7022155450	ANEL	R\$	26,00	R\$	416,00
16	7235631730	ANEL	R\$	21,00	R\$	336,00
15	700011006	ANEL	R\$	18,54	R\$	278,10
12	700013024	ANEL	R\$	17,56	R\$	210,72

18	700212434 ANEL	R\$	14,25	R\$	256,50
18	700211623 ANEL	R\$	20,00	R\$	360,00
14	700210823 ANEL	R\$	21,00	R\$	294,00
14	700211223 ANEL	R\$	25,00	R\$	350,00
11	7231118430 ANEL	R\$	24,00	R\$	264,00
13	200213334 ANEL	R\$	26,35	R\$	342,55
12	700013042 ANEL	R\$	22,00	R\$	264,00
13	700012016 ANEL	R\$	17,89	R\$	232,57
14	700211423 ANEL	R\$	15,26	R\$	213,64
13	441454610 ANEL	R\$	14,26	R\$	185,38
11	7235631730 ANEL	R\$	13,00	R\$	143,00
12	200012014 ANEL	R\$	12,00	R\$	144,00
13	700012120 ANEL	R\$	14,78	R\$	192,14
13	7232615830 ANEL	R\$	19,00	R\$	247,00
14	7232615840 ANEL	R\$	16,24	R\$	227,36
14	700012022 ANEL	R\$	17,89	R\$	250,46
13	700012010 ANEL	R\$	14,50	R\$	188,50
28	5754117420 ANEL	R\$	21,54	R\$	603,12
6	SAE15W40 ÓLEO LUBRIFICANTE	R\$	265,00	R\$	1.590,00
10	SAE46 ÓLEO HIDRAULICO	R\$	398,47	R\$	3.984,70
2	SAE90 ÓLEO LUBRIFICANTE	R\$	290,00	R\$	580,00
50	HORAS SERVIÇOS MECANICOS GERAL	R\$	90,00	R\$	4.500,00
50	HORAS SERVIÇO MECANICOS ESPECIALIZADOS HIDRAULICO	R\$	135,00	R\$	6.750,00
50	HORAS SERVIÇOS MECANICOS ESPECIALIZADOS EM TRANSMISSÃO	R\$	140,00	R\$	7.000,00
	TOTAL DO ORÇAMENTO			R\$	146.342,12

01.400.519/0001-20

J MARTINELLI EIRELI - EPP

RUA DAS PALMEIRAS, S/Nº - BAIRRO CRISTO REI
85.560-000 - CHOPINZINHO - PR

REFERENTE SEU ORÇAMENTO PARA ROLO COMPACTADOR MULLER VAP 70 INFORMAMOS:

QTD	CÓDIGO	DESCRIÇÃO	UNITÁRIO	TOTAL
1	6170014129	Abraçadeira	R\$ 7,83	R\$ 7,83
1	2182150305	Alavanca	R\$ 157,13	R\$ 157,13
1	6820082570	Alternador	R\$ 1.274,00	R\$ 1.274,00
5	6940620766	Anel	R\$ 25,68	R\$ 128,40
6	6940634732	Anel	R\$ 22,05	R\$ 132,30
5	6140411975	Anel Elastico	R\$ 4,25	R\$ 21,25
2	6370683528	Aro	R\$ 865,11	R\$ 1.730,22
1	6620143770	Bomba	R\$ 1.045,00	R\$ 1.045,00
1	6670031036	Bomba	R\$ 2.541,00	R\$ 2.541,00
1	6655033476	Bomba Basculante	R\$ 1.658,98	R\$ 1.658,98
1	6670031042	Bomba De Vibração	R\$ 2.840,00	R\$ 2.840,00
2	6670030503	Bomba Hidraulica	R\$ 2.584,00	R\$ 5.168,00
8	6535620481	Borracha	R\$ 166,41	R\$ 1.331,28
8	6536520389	Borracha	R\$ 159,75	R\$ 1.278,00
2	3920154102	Cabo	R\$ 234,60	R\$ 469,20
1	35009844	Caixa	R\$ 1.950,54	R\$ 1.950,54
1	1503694065	Caixa	R\$ 1.935,00	R\$ 1.935,00
1	6601227475	Caixa De Freio	R\$ 2.445,06	R\$ 2.445,06
1	6601226014	Caixa Satellite	R\$ 3.215,00	R\$ 3.215,00
20	6520070128	Calço	R\$ 14,58	R\$ 291,60
8	6520210154	Calço	R\$ 25,14	R\$ 201,12
8	65200701	Calso De Borracha	R\$ 202,96	R\$ 1.623,68
3	4063030232	Carcaça	R\$ 3.547,00	R\$ 10.641,00
2	4020019765	Cilindro	R\$ 1.250,00	R\$ 2.500,00
1	4020019857	Cilindro	R\$ 1.250,00	R\$ 1.250,00
1	6620150225	Cj Bloco Cilindro	R\$ 1.365,00	R\$ 1.365,00
1	6620129096	Cj Pistão Deslizad	R\$ 1.470,00	R\$ 1.470,00
1	6650102698	Comando Hidraulico	R\$ 3.084,00	R\$ 3.084,00
1	6800300615	Compressor	R\$ 2.852,00	R\$ 2.852,00
1	1501081306	Contrapeso	R\$ 1.503,96	R\$ 1.503,96
1	6601213225	Coroa E Pinhao	R\$ 3.740,00	R\$ 3.740,00
5	6200081035	Correia	R\$ 154,03	R\$ 770,15
1	6200114051	Correia Compress	R\$ 86,81	R\$ 86,81

1	5930510037	Corrente	R\$	272,77	R\$	272,77
1	2920311410	Cruzeta	R\$	225,01	R\$	225,01
2	6601227567	Disco	R\$	156,32	R\$	312,64
1	1040010449	Disco	R\$	161,16	R\$	161,16
1	2005060502	Eixo	R\$	1.874,00	R\$	1.874,00
1	2006412126	Eixo	R\$	1.650,00	R\$	1.650,00
1	2003250698	Eixo	R\$	742,77	R\$	742,77
1	6601202798	Eixo Completo	R\$	3.258,00	R\$	3.258,00
5	6930313953	Elemento Primario	R\$	145,00	R\$	725,00
5	6930314018	Elemento Secundario	R\$	174,00	R\$	870,00
1	1000070425	Engrenagem	R\$	316,42	R\$	316,42
1	1503699030	Esticador Correia	R\$	280,00	R\$	280,00
5	6930160494	Filtro	R\$	125,00	R\$	625,00
5	5006058361	Filtro	R\$	132,00	R\$	660,00
1	69300230-34	Filtro Completo	R\$	291,16	R\$	291,16
5	6930411778	Filtro De Combustivel	R\$	79,20	R\$	396,00
5	6930112786	Filtro De Oleo	R\$	131,75	R\$	658,75
1	6930023218	Filtro Do Ar	R\$	211,00	R\$	211,00
2	1201210627	Flange	R\$	652,00	R\$	1.304,00
2	5009050029	Helice	R\$	576,00	R\$	1.152,00
1	6620146381	Jg Bloco Cilindro	R\$	1.323,24	R\$	1.323,24
1	6620148735	Jogo Guia Pistão	R\$	275,50	R\$	275,50
1	6941063655	Kit	R\$	664,00	R\$	664,00
5	6941063747	Kit	R\$	587,00	R\$	2.935,00
2	2306011607	Mancal	R\$	325,00	R\$	650,00
1	6540210056	Mangote	R\$	74,36	R\$	74,36
1	6540220050	Mangote	R\$	11,48	R\$	11,48
1	6542186069	Mangote	R\$	77,47	R\$	77,47
2	6542015115	Mangueira	R\$	216,75	R\$	433,50
2	6542015207	Mangueira	R\$	310,00	R\$	620,00
2	6542015399	Mangueira	R\$	237,60	R\$	475,20
2	6542185812	Mangueira	R\$	330,30	R\$	660,60
2	6542185904	Mangueira	R\$	328,10	R\$	656,20
1	6550073658	Mangueira	R\$	98,54	R\$	98,54
2	6550447352	Mangueira	R\$	204,00	R\$	408,00
1	6542516183	Mangueira	R\$	105,07	R\$	105,07
1	6542516643	Mangueira	R\$	102,29	R\$	102,29
1	6542516735	Mangueira	R\$	112,51	R\$	112,51
1	6542516827	Mangueira	R\$	136,97	R\$	136,97
1	6542618348	Mangueira	R\$	137,70	R\$	137,70
1	6980060182	Manopla	R\$	45,73	R\$	45,73
1	6620126393	Motor	R\$	3.254,00	R\$	3.254,00
1	6670030695	Motor Hidraulico	R\$	2.960,00	R\$	2.960,00
1	6620143954	Motor Hidroestatico	R\$	2.496,83	R\$	2.496,83
1	6756018631	Orbitol	R\$	2.647,75	R\$	2.647,75
1	2040741672	Pino	R\$	116,78	R\$	116,78
5	1200960942	Placa	R\$	194,83	R\$	974,15
1	6601210706	Planetario	R\$	217,00	R\$	217,00
1	6601226390	Planetario	R\$	217,00	R\$	217,00
2	1163490461	Porta Rolamento	R\$	321,25	R\$	642,50
1	1503024405	Quadro	R\$	719,60	R\$	719,60
1	4000017785	Radiador De Agua	R\$	3.465,00	R\$	3.465,00
1	4000050158	Radiador De Ar	R\$	1.520,00	R\$	1.520,00
1	4000033701	Radiador De Oleo	R\$	3.540,00	R\$	3.540,00
1	6614213770	Redutor	R\$	2.280,00	R\$	2.280,00
5	6940322115	Retentor	R\$	325,00	R\$	1.625,00
4	6550012693	Rolamento	R\$	301,75	R\$	1.207,00
2	6601222663	Rolamento	R\$	342,65	R\$	685,30
4	6601222694	Rolamento	R\$	301,19	R\$	1.204,76
4	6601222786	Rolamento	R\$	136,65	R\$	546,60
1	6620133308	Rolamento	R\$	175,47	R\$	175,47
1	6620151218	Rolamento	R\$	697,00	R\$	697,00

2	6950012409 Rolamento	R\$	128,48	R\$	256,96
1	6950012693 Rolamento	R\$	473,09	R\$	473,09
3	6950351385 Rolamento	R\$	654,11	R\$	1.962,33
3	6954351921 Rolamento	R\$	1.045,58	R\$	3.136,74
4	6952730284 Rotula	R\$	159,20	R\$	636,80
1	6950721659 Rotula	R\$	104,78	R\$	104,78
1	6952738284 Rotula	R\$	56,54	R\$	56,54
1	2003700511 Semi Eixo	R\$	2.541,00	R\$	2.541,00
3	4083831371 Silencioso	R\$	680,00	R\$	2.040,00
1	1060050979 Suporte	R\$	1.250,00	R\$	1.250,00
1	1503705567 Suporte	R\$	820,75	R\$	820,75
1	6380013221 Tambor	R\$	126,07	R\$	126,07
1	6385012952 Tambor Vibratorio	R\$	3.410,00	R\$	3.410,00
1	1140541029 Tampa	R\$	541,00	R\$	541,00
1	1140830495 Tampa	R\$	578,77	R\$	578,77
1	6920412214 Tampão	R\$	741,00	R\$	741,00
2	2443290378 Tubo	R\$	507,64	R\$	1.015,28
1	6620129924 Valvula De Escape	R\$	120,00	R\$	120,00
1	6655102772 Valvula Direcional	R\$	929,69	R\$	929,69
4	6601223047 Vedador	R\$	215,00	R\$	860,00
1	6480015113 Ventuinha	R\$	255,93	R\$	255,93
6	SAE15W40 ÓLEO LUBRIFICANTE	R\$	265,00	R\$	1.590,00
10	SAE68 ÓLEO HIDRAULICO	R\$	285,26	R\$	2.852,60
4	SAE90 ÓLEO LUBRIFICANTE	R\$	290,00	R\$	1.160,00
50	HORAS SERVIÇOS MECANICOS GERAL	R\$	90,00	R\$	4.500,00
50	HORAS SERVIÇO MECANICOS ESPECIALIZADOS HIDRAULICO	R\$	135,00	R\$	6.750,00
50	HORAS SERVIÇOS MECANICOS ESPECIALIZADOS EM TRANSMISSÃO	R\$	140,00	R\$	7.000,00
	TOTAL DO ORÇAMENTO			R\$	163.597,62

REFERENTE ROLO COMPACTADOR HAMM 3411 INFORMAMOS:

Qtde	Número	Nome da Peça	Unitário	Total
2	873985	EIXO	R\$ 1.245,75	R\$ 2.491,50
3	231355	ARRUELA	R\$ 10,45	R\$ 31,35
3	1298488	PARAFUSO	R\$ 2,84	R\$ 8,52
4	1524461	ESPAÇADOR	R\$ 65,23	R\$ 260,92
3	422258	LUVA	R\$ 1.657,60	R\$ 4.972,80
20	202010	ANEL	R\$ 4,68	R\$ 93,60
2	336009	ROLAMENTO	R\$ 2.897,56	R\$ 5.795,12
6	488526	CHAPA	R\$ 28,45	R\$ 170,70
4	383465	ANEL	R\$ 125,36	R\$ 501,44
4	383341	ANEL	R\$ 65,00	R\$ 260,00
2	817252	EIXO EXCENTRICO	R\$ 11.450,00	R\$ 22.900,00
10	349364	ANEL	R\$ 16,50	R\$ 165,00
16	385859	ANEL	R\$ 25,36	R\$ 405,76
2	383260	DUOCONE	R\$ 1.485,26	R\$ 2.970,52
2	288268	ROLAMENTO	R\$ 1.845,26	R\$ 3.690,52
2	370665	ROLAMENTO	R\$ 1.678,30	R\$ 3.356,60
2	477494	ESPAÇADOR	R\$ 195,26	R\$ 390,52
4	477486	TAMPA	R\$ 294,56	R\$ 1.178,24
16	312886	PARAFUSO	R\$ 14,66	R\$ 234,56
4	337609	ANEL	R\$ 36,00	R\$ 144,00
2	486892	FLANGE CONICA	R\$ 6.345,26	R\$ 12.690,52
4	1209590	FILTRO DE AR PRIMARIO	R\$ 352,36	R\$ 1.409,44
4	1209620	FILTRO DE AR SECUNDARIO	R\$ 425,00	R\$ 1.700,00
4	234486	FILTRO OLEO LUBRIFICANTE	R\$ 148,78	R\$ 595,12
4	2036282	FILTRO COMBUSTIVEL	R\$ 254,12	R\$ 1.016,48
4	1292404	PRÉ FILTRO DO COMBUSTIVEL	R\$ 187,45	R\$ 749,80
4	2031492	FILTRO HIDRÁULICO	R\$ 365,00	R\$ 1.460,00
4	1285491	FILTRO HIDRÁULICO	R\$ 478,00	R\$ 1.912,00
4	1259334	FILTRO DA VENTILAÇÃO	R\$ 325,15	R\$ 1.300,60
12	1220322	ANEL	R\$ 12,00	R\$ 144,00

4	1290991	CORREIA	R\$	187,45	R\$	749,80
5	2065020	ÓLEO MOTOR 15W40	R\$	295,00	R\$	1.475,00
10	2118574	ÓLEO HIDRÁULICO 68	R\$	245,00	R\$	2.450,00
3	1238051	ÓLEO ESPECIAL HAMM P/ VIBRADOR galão 5 litros	R\$	1.254,00	R\$	3.762,00
3	1238051	ÓLEO ESPECIAL HAMM P/ REDUTOR TAMBOR galão 5 litros	R\$	1.254,00	R\$	3.762,00
5	2065030	ÓLEO DIFERENCIAL	R\$	489,78	R\$	2.448,90
50	23897	LIQUIDO REFRIGERANTE P/ RADIADOR LITRO	R\$	45,00	R\$	2.250,00
2	123568	MANGUEIRA DO VIBRADOR	R\$	458,00	R\$	916,00
2	123659	MANGUEIRA DA BOMBA DE TRACÇÃO	R\$	564,00	R\$	1.128,00
2	123547	MANGUEIRA DO MOTOR DE TRACÇÃO	R\$	358,00	R\$	716,00
2	123587	MANGUEIRA MOTOR DE VIBRAÇÃO	R\$	478,00	R\$	956,00
50	HORAS	SERVIÇOS MECANICOS GERAL	R\$	90,00	R\$	4.500,00
50	HORAS	SERVIÇO MECANICOS ESPECIALIZADOS HIDRAULICO	R\$	135,00	R\$	6.750,00
50	HORAS	SERVIÇOS MECANICOS ESPECIALIZADOS EM TRANSMISSÃO	R\$	140,00	R\$	7.000,00
		TOTAL			R\$	111.863,33

CHOPINZINHO, 19 DE SETEMBRO DE 2019

J MARTINELLI EIRELLI
CNPJ: 01.400.519/0001-20

01.400.519/0001-20

J MARTINELLI EIRELI - EPP

RUA DAS PALMEIRAS, S/Nº - BAIRRO CRISTO REI
85.560-000 - CHOPINZINHO - PR



Cezar Soares <cezarplanalto@gmail.com>

ENC: SCANNER

1 mensagem

RODRIGO VALIATI <rodrigovaliat@hotmail.com>
Para: "cezarplanalto@gmail.com" <cezarplanalto@gmail.com>

19 de setembro de 2019 17:32

De: DIMORVAN BERTELLA <licitacoesmartinelli@outlook.com>
Enviado: quinta-feira, 19 de setembro de 2019 20:13
Para: rodrigovaliat@hotmail.com
Assunto: SCANNER

DIMORVAN BERTELLA

 **IMG_20190919_0001.pdf**
7626K

CARTER BRASIL DISTRIBUIDORA DE PEÇAS LTDA
AV. PRES. TANCREDO NEVES 2935 - CASCAVEL - PR
FONE 45-3229-7070 - CNPJ 02.911.351/0001-80
EMAIL.: carterbrasil_neko@hotmail.com

PARA: **MUNICÍPIO DE PLANALTO**

CASCAVEL, 19 DE SETEMBRO DE 2019

ORÇAMENTO DE PEÇAS PARA TRATOR DE PNEU MF86 HS

QTD	CÓDIGO	DESCRIÇÃO	UNITÁRIO	TOTAL
1	022638N1	REDUZIDA COMPLETA TRA	R\$ 2.451,00	R\$ 2.451,00
1	022651P3	DECAL CONTR PROFUND	R\$ 98,50	R\$ 98,50
1	022661T1	FAROL AUXILIAR	R\$ 312,50	R\$ 312,50
1	022673N1	RESPIRO	R\$ 45,20	R\$ 45,20
1	022697S1	PEDAL DO BLOQUEIO	R\$ 1.121,00	R\$ 1.121,00
1	022706S1	COLUNA LD DO TOLDO	R\$ 763,00	R\$ 763,00
1	022707S1	ESTRUTURA LE SEGURA	R\$ 763,10	R\$ 763,10
1	022728S1	TRAVESSA ACO	R\$ 215,60	R\$ 215,60
1	022742PA	TOLDO (3317 220)	R\$ 2.980,00	R\$ 2.980,00
1	022742S1	CJTOLDO CHAPA	R\$ 2.670,00	R\$ 2.670,00
1	022749S1	SUPORTE LE ESTRUTS	R\$ 1.121,00	R\$ 1.121,00
1	022750S1	SUPORTE LD ESTRUTS	R\$ 1.125,00	R\$ 1.125,00
1	022754T2	CAIXA DE FUSIVEIS	R\$ 126,10	R\$ 126,10
1	022827T1	INDICADOR SEM FUNCAO	R\$ 189,00	R\$ 189,00
1	022836P1	CHICOTE FAROL SERVICO	R\$ 136,00	R\$ 136,00
1	022842P1	ESPACADOR ACO	R\$ 88,40	R\$ 88,40
1	022846T1	SUPORTE DO TOLDO	R\$ 882,30	R\$ 882,30
1	022847T1	TOLDO	R\$ 1.790,00	R\$ 1.790,00
1	022859N1	PORTA ENGRENAGEM	R\$ 615,30	R\$ 615,30
1	022861S1	SUPORTE	R\$ 312,50	R\$ 312,50
1	022866S1	PAINEL SUPERIOR RADIA	R\$ 693,00	R\$ 693,00
1	022870S1	PAINEL LATERAL LDRA	R\$ 399,00	R\$ 399,00
1	022883P1	SUPORTE LD PARALAMA	R\$ 714,00	R\$ 714,00
1	022884S1	SUPORTE LE	R\$ 356,36	R\$ 356,36
1	022885P2	SUPORTE LD	R\$ 562,00	R\$ 562,00
1	022886P2	EXTENSAO ACO PARAL LD	R\$ 312,00	R\$ 312,00
1	022887P2	EXTENSION ACO PARAL L	R\$ 319,00	R\$ 319,00
1	022888S1	PARALAMA LE	R\$ 1.790,00	R\$ 1.790,00
1	022889S1	PARALAMA LD	R\$ 1.790,00	R\$ 1.790,00
1	022891S1	PARALAMA LD	R\$ 1.850,00	R\$ 1.850,00
1	022892S1	PARALAMA LE (= OX116	R\$ 1.960,00	R\$ 1.960,00
1	022895S1	SUPORTE DO COMANDO	R\$ 245,00	R\$ 245,00
1	022897T1	MANGUEIRA	R\$ 215,00	R\$ 215,00

1	022898P1	TUBO	R\$ 188,00	R\$ 188,00
1	022900P1	TUBO DE SUCCAO	R\$ 238,00	R\$ 238,00
1	022946S1	TUBO DEFLETOR LD	R\$ 247,00	R\$ 247,00
1	022947S1	TUBO DEFLETOR LD	R\$ 269,00	R\$ 269,00
1	022948S1	TUBO DEFLETOR	R\$ 354,00	R\$ 354,00
1	022949S1	TUBO DEFLETOR LE	R\$ 366,00	R\$ 366,00
1	022955S1	PAINEL	R\$ 562,00	R\$ 562,00
1	022966P1	GUARNICAO	R\$ 19,00	R\$ 19,00
1	022993P1	DEFLETOR	R\$ 125,00	R\$ 125,00
1	022994P1	DEFLETOR OX10698	R\$ 113,00	R\$ 113,00
1	023008R1	ARRUELA ENCOSTO ACO	R\$ 13,00	R\$ 13,00
1	023014R1	DISCO PRESSAO ACO	R\$ 48,00	R\$ 48,00
1	023043R1	EIXO ACO DE MUDANCA	R\$ 321,00	R\$ 321,00
1	023072R1	ARRUELA LISA 76X55,5X	R\$ 25,60	R\$ 25,60
1	023123P1	MAGUEIRA BORRACHA	R\$ 88,60	R\$ 88,60
1	023210P1	CALCAO 0,2MM	R\$ 6,10	R\$ 6,10
1	023216P1	ROLAMENTO AXIAL TRANS	R\$ 219,00	R\$ 219,00
1	023219P1	ANEL TRAVA ACO	R\$ 8,90	R\$ 8,90
1	023220P1	ROLAMENTO DE AGULHAS	R\$ 167,00	R\$ 167,00
1	023221P1	ROLAMENTO AGULHAS	R\$ 188,00	R\$ 188,00
1	023230N2	EIXO 540 RPM TOMADA P	R\$ 766,50	R\$ 766,50
1	023276P1	EIXO DA POLIA TENSORA	R\$ 314,50	R\$ 314,50
1	023293T1	CABO FREIO	R\$ 195,00	R\$ 195,00
1	023332P1	MOLA HELICOIDAL	R\$ 87,30	R\$ 87,30
1	023368P1	ESPACADOR ACION FREIO	R\$ 124,00	R\$ 124,00
1	023371P1	PINO ACO ACIONAMENTO	R\$ 132,00	R\$ 132,00
1	023384P1	TIRANTE ALAVANCA FREI	R\$ 139,00	R\$ 139,00
1	023385P1	TRAVA ACO ALAVANCA FR	R\$ 18,00	R\$ 18,00
1	023393N1	ALAVANCA FREIO MAO AC	R\$ 521,60	R\$ 521,60
1	023394S1	KIT ENG	R\$ 1.117,00	R\$ 1.117,00
1	023402R2	ENGRENAGEM DE TRANSMI	R\$ 674,50	R\$ 674,50
1	023403R2	ENGRENA TRANSMIS Z=3	R\$ 692,30	R\$ 692,30
1	023405R1	PINHAO SATELITE	R\$ 612,00	R\$ 612,00
1	023406R1	ARRUELA ACO RED CX MU	R\$ 36,00	R\$ 36,00
1	023408R1	PINHAO 21 DENTES	R\$ 1.325,00	R\$ 1.325,00
1	023409R1	ENGRENAGEM	R\$ 866,00	R\$ 866,00
1	023410N1	EIXO SECUNDARIO TRANS	R\$ 623,00	R\$ 623,00
1	023411N1	CJ ENGRENAGEM TRANSMI	R\$ 1.214,00	R\$ 1.214,00
1	023412N1	CJ ENGRENAGEM TRANSMI	R\$ 1.110,00	R\$ 1.110,00
1	023414R1	GARFO DA TRANSMISSAO	R\$ 366,00	R\$ 366,00
1	023415R1	GARFO DA TRASMISSAO	R\$ 395,00	R\$ 395,00
1	023416R1	SELETOR DO EPICICLICO	R\$ 318,00	R\$ 318,00
1	023421R1	MOLA PRATO DA REDUZID	R\$ 97,00	R\$ 97,00
1	023422R1	ARRUELA	R\$ 54,00	R\$ 54,00
1	023424R1	GARFO ALTA/BAIXA TRAN	R\$ 256,00	R\$ 256,00
1	023426N1	ENGRENAGEM CXCAMBIO	R\$ 566,00	R\$ 566,00

1	023427N1	ENGRENAGEM	R\$ 614,00	R\$ 614,00
1	023475T1	BRACADEIRA ACO	R\$ 32,00	R\$ 32,00
1	023482T1	TUBO EJETOR DO FILTRO	R\$ 125,00	R\$ 125,00
1	023483R1	PINO TRAVA CX SINCRO	R\$ 12,00	R\$ 12,00
1	023484R1	MOLA HELIOCOIDAL	R\$ 56,30	R\$ 56,30
1	023486R1	LUVA DE ENGATE	R\$ 124,30	R\$ 124,30
1	023487R1	ANEL SINCRONIZADOR	R\$ 210,40	R\$ 210,40
1	023488R1	CONE USE 1685067M1	R\$ 312,50	R\$ 312,50
1	023490R1	CUBO SINC23MARCHAA	R\$ 1.512,00	R\$ 1.512,00
1	023501P1	FIXADOR LATARIA	R\$ 31,20	R\$ 31,20
1	023637P1	CALCO DIFERENCIAL EIX	R\$ 12,30	R\$ 12,30
1	023638P1	CALCO DIFERENCIAL EIX	R\$ 12,50	R\$ 12,50
1	023668T1	INTERRUPTOR FAROIS AU	R\$ 41,00	R\$ 41,00
1	023701P1	ARRUELA DE AJUSTE	R\$ 19,00	R\$ 19,00
1	023702P1	PINO	R\$ 68,00	R\$ 68,00
1	023761P1	ACIONADOR DE MARCHA	R\$ 123,00	R\$ 123,00
1	023762P1	ACIONADOR MARCHA	R\$ 129,00	R\$ 129,00
1	023782N1	CJ ESPACADOR (CXTRA	R\$ 85,00	R\$ 85,00
1	023785P1	CARCACA ESPACADORA	R\$ 312,00	R\$ 312,00
1	023788P1	MAGUEIRA	R\$ 125,00	R\$ 125,00
1	023789P1	MAGUEIRA	R\$ 169,00	R\$ 169,00
1	023834T1	MANGUEIRA	R\$ 178,00	R\$ 178,00
1	023934N1	KIT BOMBA DIRECAO	R\$ 886,00	R\$ 886,00
1	023991T2	DISCO EMB13" ESTRIA	R\$ 1.321,00	R\$ 1.321,00
1	024000S1	PINO ACO CONTRAPESO	R\$ 66,90	R\$ 66,90
1	024003T1	TAMPA RESOLEO HIDRB	R\$ 76,80	R\$ 76,80
1	024114S1	CJ SD EIXO DIANTEIRO	R\$ 214,50	R\$ 214,50
1	024117P1	ARRUELA ACO EIXO DIAN	R\$ 14,50	R\$ 14,50
1	024118P1	ARRUELA ACO EIXO DIAN	R\$ 19,70	R\$ 19,70
1	024119P1	ANEL VEDACAO BORRACHA	R\$ 13,50	R\$ 13,50
1	024179P1	ANEL BORRACHA SUPORTE	R\$ 14,30	R\$ 14,30
1	024180P1	ANEL VEDACAO BORRACHA	R\$ 21,50	R\$ 21,50
1	024204P1	PINO ACO EIXO DIANTEI	R\$ 141,20	R\$ 141,20
1	024206P1	BUCHA ACO EIXO DIANTE	R\$ 88,30	R\$ 88,30
1	024207S1	PINO ACO EIXO DIANTEI	R\$ 110,30	R\$ 110,30
1	024209P1	BUCHA USE 034230P1	R\$ 87,50	R\$ 87,50
1	024210P1	BUCHA ACO EIXO DIANTE	R\$ 88,60	R\$ 88,60
1	024217P1	ARRUELA ACO 2,15 MM E	R\$ 21,30	R\$ 21,30
1	024218P1	ARRUELA ACO 2,50MM EI	R\$ 19,40	R\$ 19,40
1	024229R1	FILTRO AR EXT	R\$ 133,60	R\$ 133,60
1	024230R1	FILTRO AR INT	R\$ 125,80	R\$ 125,80
1	024242P1	PINO ACO CONTRAPESO	R\$ 88,30	R\$ 88,30
1	024246P1	BUCHA ACO PEDAIS FREI	R\$ 78,30	R\$ 78,30
1	024284S1	EIXO ACO ACELERADOR	R\$ 125,30	R\$ 125,30
1	024292T1	CABO ACELERADOR MAO	R\$ 210,60	R\$ 210,60
1	024293T1	CABO ACELERADOR PE	R\$ 258,90	R\$ 258,90

1	024305N1	CJ COMP TANQUE COMB	R\$ 1.356,00	R\$ 1.356,00
1	024319P1	MANGUEIRA SUPERIOR RA	R\$ 212,00	R\$ 212,00
1	024320P1	MANGUEIRA INFERIOR RA	R\$ 219,00	R\$ 219,00
1	024326S1	BOCAL TQ COMBUSTIVEL	R\$ 210,00	R\$ 210,00
1	024330T1	CABO ACO ACIONAMENTO	R\$ 213,00	R\$ 213,00
1	024340S1	SUORTE ACO LETQ CO	R\$ 251,00	R\$ 251,00
1	024341S1	SUORTE ACO LDTQ CO	R\$ 256,00	R\$ 256,00
1	024355P1	VEDADOR BORRACHA TQC	R\$ 88,00	R\$ 88,00
1	024375N1	TUBO ACO SIST HIDR DI	R\$ 199,00	R\$ 199,00
1	024386P1	MOLA ALAVANCA COMANDO	R\$ 32,00	R\$ 32,00
1	024389R1	ROTULA CI O HIDR DIR	R\$ 95,00	R\$ 95,00
1	024390R1	JG REPARO CILINDRO DI	R\$ 88,00	R\$ 88,00
1	024393T1	FAROL SERVICO (MILHA)	R\$ 215,00	R\$ 215,00
1	024394T1	SILENCIOSO SITEMA ESC	R\$ 369,00	R\$ 369,00
1	024406N1	TUBO ACO SIST HIDR DI	R\$ 345,00	R\$ 345,00
1	024419S1	PINO CILINDRO DIRECAO	R\$ 96,40	R\$ 96,40
1	024422S1	PINO ACO CILINDRO DIR	R\$ 89,60	R\$ 89,60
1	024424P1	ESPAÇADOR ACO CIL DIR	R\$ 42,50	R\$ 42,50
1	024425P1	PINO ACO CILINDRO DIR	R\$ 51,30	R\$ 51,30
1	024426T1	TUBO ESCAPE	R\$ 145,60	R\$ 145,60
1	024432T1	SENSOR OLEO TRANSMISS	R\$ 124,60	R\$ 124,60
1	024433T1	CIRCUITO DO COMANDO	R\$ 412,30	R\$ 412,30
1	024458T1	MANGUEIRA SISTEMA HID	R\$ 197,50	R\$ 197,50
1	024459P1	TUBO ACO SISTEMA HIDR	R\$ 187,60	R\$ 187,60
1	024463P1	EIXO ACION BBA HIDR	R\$ 199,60	R\$ 199,60
1	024464N1	TUBO ACO SISTEMA HIDR	R\$ 135,60	R\$ 135,60
1	024466N1	TUBO RETORNO RADIADOR	R\$ 119,40	R\$ 119,40
1	024470T1	RADIADOR OLEO RETRO E	R\$ 1.789,60	R\$ 1.789,60
1	024475T4	COMANDO HIDRAULICO	R\$ 8.142,30	R\$ 8.142,30
1	024497P1	COBERTURA ACO SISTEMA	R\$ 456,30	R\$ 456,30
1	024500T1	MANGUEIRA	R\$ 219,50	R\$ 219,50

TOTAL DO LOTER\$

R\$ 70.284,06

CARTER BRASIL DISTRIBUIDORA DE PEÇAS LTDA
AV. PRES. TANCREDO NEVES 2935 - CASCAVEL - PR
FONE 45-3229-7070 - CNPJ 02.911.351/0001-80
EMAIL.: carterbrasil_neko@hotmail.com

PARA: **MUNICÍPIO DE PLANALTO**

CASCAVEL, 19 DE SETEMBRO DE 2019

REFERENTE 02 MOTONIVELADORA CAT 120K INFORMAMOS:

QTD	CÓDIGO	DESCRIÇÃO	UNITÁRIO		TOTAL
10	5T-0731	EMENDA	R\$ 43,60	R\$	436,00
4	3096942	Óleo Hidraulico	R\$ 697,00	R\$	2.788,00
4	3E9848	Óleo motor	R\$ 623,00	R\$	2.492,00
4	7X7855	Óleo transmissão	R\$ 788,00	R\$	3.152,00
4	7X7858	Óleo tanden	R\$ 839,00	R\$	3.356,00
1	0R7197	TURBINA	R\$ 3.456,00	R\$	3.456,00
3	1011530	BRONZINA	R\$ 123,00	R\$	369,00
1	1029392	VIDRO	R\$ 1.399,00	R\$	1.399,00
6	1051568	ANEL	R\$ 128,00	R\$	768,00
1	10373131	EIXO	R\$ 1.890,00	R\$	1.890,00
3	1077708	BRONZINA	R\$ 68,00	R\$	204,00
6	1077787	ANEL	R\$ 97,00	R\$	582,00
1	1077832	JUNTA	R\$ 334,00	R\$	334,00
3	1136200	JUNTA	R\$ 46,00	R\$	138,00
2	115024	POLIA	R\$ 1.398,00	R\$	2.796,00
4	1154202	JUNTA	R\$ 48,00	R\$	192,00
4	1188118	FIXADOR	R\$ 82,00	R\$	328,00
2	1192940	JUNTA	R\$ 66,00	R\$	132,00
12	1193036	ANEL	R\$ 29,00	R\$	348,00

6	1193061	LUVA	R\$ 98,00	R\$ 588,00
1	1240395	INDICADOR	R\$ 299,00	R\$ 299,00
1	1262728	CONE	R\$ 1.231,00	R\$ 1.231,00
1	1265869	VALVULA	R\$ 138,00	R\$ 138,00
4	1303595	PINO	R\$ 866,00	R\$ 3.464,00
2	1313737	SOQUETE	R\$ 246,00	R\$ 492,00
1	1345276	EIXO	R\$ 1.875,00	R\$ 1.875,00
6	1360819	VALVULA	R\$ 148,00	R\$ 888,00
2	1473309	PONTA	R\$ 4.219,00	R\$ 8.438,00
1	1554652	SOLENOIDE	R\$ 1.547,00	R\$ 1.547,00
2	1561871	ROLAMENTO	R\$ 789,00	R\$ 1.578,00
1	1593141	BOMBA	R\$ 4.288,00	R\$ 4.288,00
6	1614280	VALVULA	R\$ 2.760,00	R\$ 16.560,00
6	1672186	RETENTOR	R\$ 39,00	R\$ 234,00
4	1672190	RETENTOR	R\$ 28,00	R\$ 112,00
3	1672195	RETENTOR	R\$ 24,00	R\$ 72,00
2	1672294	RETENTOR	R\$ 13,00	R\$ 26,00
3	1672300	RETENTOR	R\$ 269,00	R\$ 807,00
3	1672304	RETENTOR	R\$ 27,00	R\$ 81,00
1	1803833	VOLTIMETRO	R\$ 312,00	R\$ 312,00
3	1861525	VALVULA	R\$ 786,00	R\$ 2.358,00
4	1H7339	ANEL	R\$ 7,00	R\$ 28,00
2	1M3003	RETENTOR	R\$ 219,00	R\$ 438,00
4	1M3780	MANCAL	R\$ 35,00	R\$ 140,00
1	1P2636	CAPA	R\$ 198,00	R\$ 198,00
1	1P2662	CONE	R\$ 265,00	R\$ 265,00
1	1S3184	CONE	R\$ 679,00	R\$ 679,00
4	1S7057	JUNTA	R\$ 4,90	R\$ 19,60
5	1U3202	PONTA	R\$ 162,00	R\$ 810,00
1	2165586	MANCAL	R\$ 378,00	R\$ 378,00
4	2192434	ANEL	R\$ 125,00	R\$ 500,00
1	2223910	RETENTOR	R\$ 769,00	R\$ 769,00
2	2268202	RETENTOR	R\$ 21,40	R\$ 42,80
3	2299382	RETENTOR	R\$ 178,00	R\$ 534,00
3	2313539	RETENTOR	R\$ 26,00	R\$ 78,00
4	2360737	CILINDRO	R\$ 715,00	R\$ 2.860,00
4	2457339	RETENTOR	R\$ 158,00	R\$ 632,00
4	2674743	COLMEIA	R\$ 5.349,00	R\$ 21.396,00
4	2824351	RETENTOR	R\$ 554,00	R\$ 2.216,00
4	2D9454	CAPA	R\$ 614,50	R\$ 2.458,00
2	2G7387	MANCAL	R\$ 168,00	R\$ 336,00
2	2G7388	MANCAL	R\$ 134,00	R\$ 268,00
3	2G8631	MANCAL	R\$ 61,00	R\$ 183,00
4	2G8741	ANEL	R\$ 36,20	R\$ 144,80
4	2G8777	RETENTOR	R\$ 187,00	R\$ 748,00
3	2H4145	ANEL	R\$ 10,20	R\$ 30,60

3	2J8163	ANEL	R\$ 6,50	R\$ 19,50
10	2M9780	ANEL	R\$ 4,80	R\$ 48,00
1	2N2138	CAPA	R\$ 249,00	R\$ 249,00
4	2W7212	JUNTA	R\$ 6,20	R\$ 24,80
3	2W7566	MANCAL	R\$ 75,30	R\$ 225,90
3	2W8085	ENGRENAGEM	R\$ 2.487,00	R\$ 7.461,00
3	2W8087	EIXO	R\$ 3.360,00	R\$ 10.080,00
3	2W8090	EIXO	R\$ 2.612,00	R\$ 7.836,00
4	300060	CAPA	R\$ 145,00	R\$ 580,00
4	300061	CONE	R\$ 214,50	R\$ 858,00
1	366775	CORREIA	R\$ 88,60	R\$ 88,60
1	3E7855	INDUZIDO	R\$ 2.145,00	R\$ 2.145,00
26	3F5108	PARAFUSO	R\$ 6,90	R\$ 179,40
3	3G0361	JUNTA	R\$ 4,50	R\$ 13,50
10	3J1907	ANEL	R\$ 3,10	R\$ 31,00
10	4F7391	ANEL	R\$ 48,00	R\$ 480,00
3	4H9105	ANEL	R\$ 6,20	R\$ 18,60
10	4J5477	RETENTOR	R\$ 2,40	R\$ 24,00
10	4J5733	ANEL	R\$ 19,50	R\$ 195,00
3	4J9224	ANEL	R\$ 10,20	R\$ 30,60
3	4J9225	ANEL	R\$ 6,40	R\$ 19,20
26	4K0367	PORCA	R\$ 5,30	R\$ 137,80
10	4K1388	ANEL	R\$ 2,30	R\$ 23,00
2	4K7463	RETENTOR	R\$ 61,40	R\$ 122,80
1	4K8659	MANCAL	R\$ 239,00	R\$ 239,00
2	4L9822	RETENTOR	R\$ 84,20	R\$ 168,40
2	4W1203	CAPA	R\$ 41,30	R\$ 82,60
2	4W1204	CONE	R\$ 110,20	R\$ 220,40
2	4W7592	JUNTA	R\$ 19,40	R\$ 38,80
4	5D9558	BORDA CORTANTE	R\$ 1.398,00	R\$ 5.592,00
10	5H8848	ANEL	R\$ 6,10	R\$ 61,00
10	5J1086	ANEL	R\$ 68,90	R\$ 689,00
10	5K2595	RETENTOR	R\$ 65,20	R\$ 652,00
10	5K5288	RETENTOR	R\$ 183,00	R\$ 1.830,00
4	5L2030	CONE	R\$ 799,00	R\$ 3.196,00
4	5L2031	CAPA	R\$ 197,00	R\$ 788,00
4	5P2545	RETENTOR	R\$ 25,00	R\$ 100,00
8	5P8842	RETENTOR	R\$ 241,00	R\$ 1.928,00
2	5P8890	RETENTOR	R\$ 29,00	R\$ 58,00
4	5T0735	CORRENTE	R\$ 2.713,00	R\$ 10.852,00
4	5T2925	TIRA	R\$ 148,00	R\$ 592,00
3	5Y0767	CRUZETA	R\$ 189,00	R\$ 567,00
2	6F2956	CAPA	R\$ 121,00	R\$ 242,00
6	6G4524	TIRA	R\$ 56,00	R\$ 336,00
20	6I8912	DISCO	R\$ 237,00	R\$ 4.740,00
3	6J5731	ANEL	R\$ 7,90	R\$ 23,70

4	6K4191	SUORTE	R\$ 1.456,00	R\$ 5.824,00
2	6K8329	CONE	R\$ 156,00	R\$ 312,00
4	6T0840	ANEL	R\$ 45,00	R\$ 180,00
2	6V8082	RETENTOR	R\$ 554,00	R\$ 1.108,00
10	6Y5230	DENTE	R\$ 218,00	R\$ 2.180,00
7	6Y7955	DISCO	R\$ 125,00	R\$ 875,00
4	6Y9960	AMORTECEDOR	R\$ 319,00	R\$ 1.276,00
2	7C1152	JUNTA	R\$ 24,00	R\$ 48,00
2	7C1160	JUNTA	R\$ 16,00	R\$ 32,00
3	7C3693	SILENCIOSO	R\$ 1.247,00	R\$ 3.741,00
10	7C4273	MOLA	R\$ 33,00	R\$ 330,00
6	7C5232	ANEL	R\$ 18,60	R\$ 111,60
6	7C6208	CAMISA	R\$ 123,00	R\$ 738,00
3	7C7431	JUNTA	R\$ 8,70	R\$ 26,10
2	7D8436	ANEL	R\$ 33,00	R\$ 66,00
2	7D8636	CONE	R\$ 584,00	R\$ 1.168,00
2	7D8637	CAPA	R\$ 223,00	R\$ 446,00
6	7E5786	ANEL	R\$ 19,00	R\$ 114,00
1	7E8925	POLIA	R\$ 699,00	R\$ 699,00
4	7E8926	REPARO	R\$ 310,00	R\$ 1.240,00
4	7E9506	TUBO	R\$ 192,00	R\$ 768,00
4	7E9817	JUNTA	R\$ 17,00	R\$ 68,00
4	7J6833	RETENTOR	R\$ 9,00	R\$ 36,00
1	7N0718	INTERRUPTOR	R\$ 256,00	R\$ 256,00
2	7S4571	ANEL	R\$ 35,00	R\$ 70,00
4	7W2398	JUNTA	R\$ 2,00	R\$ 8,00
1	7W6552	JUNTA	R\$ 64,00	R\$ 64,00
6	7W9415	BRONZINA	R\$ 62,00	R\$ 372,00
1	7W9930	MANCAL	R\$ 92,00	R\$ 92,00
1	8C3091	ANEL	R\$ 33,00	R\$ 33,00
2	8D8795	ANE	R\$ 27,00	R\$ 54,00
8	8D9718	DISCO	R\$ 107,00	R\$ 856,00
1	8D9738	RETENTOR	R\$ 153,00	R\$ 153,00
1	8D9909	ROLAMENTO	R\$ 341,00	R\$ 341,00
3	8E5742	ANEL	R\$ 14,00	R\$ 42,00
5	8E6208	PINO	R\$ 36,00	R\$ 180,00
5	8E6209	FIXADOR	R\$ 42,00	R\$ 210,00
1	8T4750	RETENTOR	R\$ 679,00	R\$ 679,00
4	8W5293	PINO	R\$ 148,00	R\$ 592,00
2	8W6473	MANCAL	R\$ 88,00	R\$ 176,00
1	8W6476	PINO	R\$ 119,00	R\$ 119,00
2	8W8289	RODA	R\$ 1.338,00	R\$ 2.676,00
1	8X2228	VIDRO	R\$ 1.380,00	R\$ 1.380,00
4	8X4741	INSERTO	R\$ 59,00	R\$ 236,00
3	9F1399	ANEL	R\$ 6,40	R\$ 19,20
1	9G7641	CHAVE	R\$ 240,00	R\$ 240,00

3	9H6454	JUNTA	R\$ 28,40	R\$ 85,20
1	9L2526	CORREIA	R\$ 56,00	R\$ 56,00
4	9M2092	ANEL	R\$ 8,70	R\$ 34,80
1	9N4158	ENGRENAGEM	R\$ 1.752,00	R\$ 1.752,00
1	9N4161	ENGRENAGEM	R\$ 2.366,00	R\$ 2.366,00
1	9N4162	ENGRENAGEM	R\$ 1.995,00	R\$ 1.995,00
2	9P0356	CRUZETA	R\$ 312,00	R\$ 624,00
4	9W7209	RETENTOR	R\$ 154,00	R\$ 616,00
2	9W9920	AMORTECEDOR	R\$ 180,00	R\$ 360,00
1	9X1439	FAROL	R\$ 116,00	R\$ 116,00
1	9X4282	INDICADOR	R\$ 148,00	R\$ 148,00
1	9X4284	INDICADOR	R\$ 184,00	R\$ 184,00
1	9X4825	ESCOVAS	R\$ 260,00	R\$ 260,00
1	9Y0081	VARETA	R\$ 39,00	R\$ 39,00
10	9Y8848	GUIA	R\$ 15,00	R\$ 150,00
20	5P8356	ANEL	R\$ 6,40	R\$ 128,00
20	5P8245	ARRUELA	R\$ 3,50	R\$ 70,00
8	7K6128	ARRUELA	R\$ 69,50	R\$ 556,00
8	8T4223	ARRUELA	R\$ 3,20	R\$ 25,60
5	2G8631	BUCHA	R\$ 59,40	R\$ 297,00
8	5K0984	BUCHA	R\$ 106,30	R\$ 850,40
10	8W6483	BUCHA	R\$ 241,50	R\$ 2.415,00
5	4K8659	BUCHA	R\$ 228,00	R\$ 1.140,00
10	2G3221	CALÇO	R\$ 6,40	R\$ 64,00
24	5D6644	CALÇO	R\$ 12,30	R\$ 295,20
5	2G4011	COLAR	R\$ 145,00	R\$ 725,00
5	4P4456	COTOVELO	R\$ 196,00	R\$ 980,00
7	8J5299	DENTE	R\$ 318,00	R\$ 2.226,00
5	8D9688	ESPAÇADOR	R\$ 210,00	R\$ 1.050,00
5	6K4187	CALÇOS	R\$ 59,60	R\$ 298,00
5	8D9689	CALÇOS	R\$ 89,00	R\$ 445,00
5	8D9909	ROALENTO	R\$ 340,00	R\$ 1.700,00
5	6K4185	LUVA	R\$ 126,00	R\$ 630,00
3	8W0751	MANCAL	R\$ 366,00	R\$ 1.098,00
6	0R8682	INJETOR	R\$ 1.788,00	R\$ 10.728,00
20	6H1717	PARAFUSO	R\$ 9,50	R\$ 190,00
20	9X8881	PARAFUSO	R\$ 13,50	R\$ 270,00
20	9X8883	PARAFUSO	R\$ 23,40	R\$ 468,00
10	5P2566	PARAFUSO	R\$ 21,40	R\$ 214,00
8	1243240	PINO	R\$ 456,30	R\$ 3.650,40
9	2G6157	PINO	R\$ 286,00	R\$ 2.574,00
10	8W1749	PLACA	R\$ 26,00	R\$ 260,00
5	4P4445	PONTEIRA	R\$ 219,00	R\$ 1.095,00
7	KIT	REPARO	R\$ 310,00	R\$ 2.170,00
12	4K7663	RETENTOR	R\$ 141,00	R\$ 1.692,00
3	5P8843	RETENTOR	R\$ 110,00	R\$ 330,00

12	6K4186	RETENTOR	R\$ 72,00	R\$ 864,00
10	7K9204	RETENTOR	R\$ 29,00	R\$ 290,00
12	6E3414	RETENTOR	R\$ 64,00	R\$ 768,00
6	7D9506	SAÍDA	R\$ 167,00	R\$ 1.002,00
3	8W1750	SUORTE	R\$ 288,00	R\$ 864,00
12	5T8366	TIRA DE BRONZE	R\$ 98,00	R\$ 1.176,00
15	5T8367	TIRA DE BRONZE	R\$ 214,00	R\$ 3.210,00

TOTAL DO ORÇAMENTOR\$ R\$ 256.415,90

CARTER BRASIL DISTRIBUIDORA DE PEÇAS LTDA
AV. PRES. TANCREDO NEVES 2935 - CASCAVEL - PR
FONE 45-3229-7070 - CNPJ 02.911.351/0001-80
EMAIL.: carterbrasil_neko@hotmail.com

PARA: MUNICÍPIO DE PLANALTO

CASCAVEL, 19 DE SETEMBRO DE 2019

REFERENTE MOTONIVELADORA NEWHOLLAND RG140B INFORMAMOS:

			UNITÁRIO	TOTAL
12	73125480	SAPATA	R\$ 61,50	R\$ 738,00
12	73125481	SAPATA	R\$ 82,30	R\$ 987,60

12	73125517	GUIA DO CIRCULO	R\$ 318,00	R\$ 3.816,00
120	73125483	PARAFUSO	R\$ 12,80	R\$ 1.536,00
12	73125484	CHAPA	R\$ 241,00	R\$ 2.892,00
12	73125482	CHAPA	R\$ 126,00	R\$ 1.512,00
12	75239620	CHAPA	R\$ 219,00	R\$ 2.628,00
12	75239622	CHAPA	R\$ 368,00	R\$ 4.416,00
12	75239624	GUIA	R\$ 46,00	R\$ 552,00
1	KIT	CALÇO DE AJUSTES	R\$ 2.683,00	R\$ 2.683,00
4	75237123	EIXO TRAZEIRO	R\$ 3.552,00	R\$ 14.208,00
6	70683926	ROLAMENTO	R\$ 722,00	R\$ 4.332,00
6	73133298	ROLAMENTO	R\$ 366,00	R\$ 2.196,00
6	73129486	ROLAMENTO	R\$ 826,00	R\$ 4.956,00
4	75239787	TAMPA	R\$ 419,00	R\$ 1.676,00
4	70683928	ROLAMENTO	R\$ 910,00	R\$ 3.640,00
4	70684817	ROLAMENTO	R\$ 154,00	R\$ 616,00
4	73148957	ESPAÇADOR	R\$ 133,00	R\$ 532,00
6	75213805	LUVA	R\$ 140,00	R\$ 840,00
6	KIT	CALÇOS	R\$ 1.899,00	R\$ 11.394,00
4	70653828	ANEL	R\$ 96,30	R\$ 385,20
5	73149202	CRUZETA	R\$ 741,00	R\$ 3.705,00
6	73064718	EMBREAGEM	R\$ 984,00	R\$ 5.904,00
6	73064717	MOLA	R\$ 89,00	R\$ 534,00
6	73064716	RETENTOR	R\$ 319,00	R\$ 1.914,00
4	73064715	ENGRENAGEM	R\$ 1.882,00	R\$ 7.528,00
4	75204306	VÁLVULA	R\$ 1.355,60	R\$ 5.422,40
4	75285706	PRATO	R\$ 721,00	R\$ 2.884,00
12	87625355	ANEL	R\$ 117,00	R\$ 1.404,00
12	87625356	ANEL	R\$ 84,00	R\$ 1.008,00
4	87625357	ANEL	R\$ 68,00	R\$ 272,00
40	87625345	DISCO FREIO	R\$ 220,00	R\$ 8.800,00
40	87625346	DISCO FREIO	R\$ 198,00	R\$ 7.920,00
4	73125501	EIXO GIRO	R\$ 3.899,00	R\$ 15.596,00
6	87715377	PASTILHA DE FREIO	R\$ 160,00	R\$ 960,00
4	87625367	RETENTOR	R\$ 485,00	R\$ 1.940,00
3	73166453	SILENCIOSO	R\$ 1.919,00	R\$ 5.757,00
6	KITS	REPARO VALVULAS	R\$ 356,20	R\$ 2.137,20
3	75254545	CAB FILTER	R\$ 319,00	R\$ 957,00
3	84350712	CAB FILTER	R\$ 235,00	R\$ 705,00
3	87574040	HEATER HOSE	R\$ 1.078,00	R\$ 3.234,00
3	84304778	HOSE ASSY.	R\$ 972,00	R\$ 2.916,00
3	47666211	HOSE	R\$ 866,00	R\$ 2.598,00
3	87756511	FLEXIBLE HOSE	R\$ 799,00	R\$ 2.397,00
4	JG	BORRACHAS DE PORTA	R\$ 1.052,00	R\$ 4.208,00
3	84304776	HOSE ASSY.	R\$ 932,00	R\$ 2.796,00
3	84304777	HOSE ASSY.	R\$ 874,00	R\$ 2.622,00
3	R55242	HEATER HOSE	R\$ 619,00	R\$ 1.857,00

3	75320965	HEATER HOSE	R\$ 588,00	R\$ 1.764,00
6	214-1410	HOSE CLAMP	R\$ 236,00	R\$ 1.416,00
2	84304860	CLAMP	R\$ 265,00	R\$ 530,00
2	84304854	AIR DUCT	R\$ 379,00	R\$ 758,00
6	10902631	BOLT	R\$ 31,50	R\$ 189,00
6	86517328	LOCK WASHER	R\$ 41,60	R\$ 249,60
2	84310907	TUBE	R\$ 351,00	R\$ 702,00
4	86625032	HOSE CLAMP	R\$ 299,00	R\$ 1.196,00
2	84304856	AIR DUCT	R\$ 452,30	R\$ 904,60
4	84336219	CABO	R\$ 542,00	R\$ 2.168,00
2	84178155	ANEL	R\$ 61,30	R\$ 122,60
1	47710307	MANGA	R\$ 741,00	R\$ 741,00
2	75321576	ISOLADOR	R\$ 129,00	R\$ 258,00
4	87363102	CONECTOR	R\$ 231,00	R\$ 924,00
4	75325647	RESERVATORIO	R\$ 710,00	R\$ 2.840,00
4	75313577	SENSOR	R\$ 399,00	R\$ 1.596,00
4	47710304	MANGA	R\$ 745,00	R\$ 2.980,00
4	84182246	JUNTA	R\$ 25,00	R\$ 100,00
4	84198991	JUNTA	R\$ 29,00	R\$ 116,00
30	86511842	PARAFUSO	R\$ 6,40	R\$ 192,00
4	14463780	ANEL	R\$ 5,80	R\$ 23,20
4	73164453	ESCAPAMENTO	R\$ 1.210,00	R\$ 4.840,00
4	A162896	ABRACADEIRA	R\$ 88,50	R\$ 354,00
4	75324072	CURVA	R\$ 663,00	R\$ 2.652,00
4	75287946	JUNTA	R\$ 51,30	R\$ 205,20
4	75208188	ANEL	R\$ 28,00	R\$ 112,00
4	75312697	JUNTA CARTER	R\$ 421,00	R\$ 1.684,00
4	75288011	RETENTOR	R\$ 358,00	R\$ 1.432,00
4	75287865	ABRAÇADEIRA	R\$ 163,00	R\$ 652,00
4	75312737	JUNTA	R\$ 24,00	R\$ 96,00
4	75312745	BOMBA	R\$ 5.142,00	R\$ 20.568,00
4	75287944	VALVULA	R\$ 3.121,00	R\$ 12.484,00
4	75287937	MOLA	R\$ 214,00	R\$ 856,00
4	75311639	JUNTA	R\$ 61,40	R\$ 245,60
4	75208357	JUNTA	R\$ 36,70	R\$ 146,80
4	75310729	CORREIA	R\$ 366,20	R\$ 1.464,80
6	73125849	ROLAMENTO ACELERADOR	R\$ 110,00	R\$ 660,00
4	75222095	EIXO	R\$ 138,00	R\$ 552,00
3	70686384	PINO ESFERA	R\$ 61,00	R\$ 183,00
6	70638732	PINO	R\$ 108,90	R\$ 653,40
6	87421807	PINO	R\$ 39,50	R\$ 237,00
4	87519452	FILTRO	R\$ 456,00	R\$ 1.824,00
4	73125853	FILTRO HIDRAULICO	R\$ 288,30	R\$ 1.153,20
4	SAE15W40	ÓLEO DO MOTOR	R\$ 698,00	R\$ 2.792,00
4	75248729	FILTRO DE AR	R\$ 266,40	R\$ 1.065,60
4	75248730	FILTRO DE AR	R\$ 399,10	R\$ 1.596,40

4	70686384	ARTICULAÇÃO	R\$ 142,20	R\$ 568,80
4	73163927	TIRANTE	R\$ 619,00	R\$ 2.476,00
4	75312983	FILTRO DIESEL	R\$ 133,20	R\$ 532,80
4	75327649	FILTRO AGUA	R\$ 124,50	R\$ 498,00
4	75312746	FILTRO ÓLEO DO MOTOR	R\$ 266,30	R\$ 1.065,20
TOTAL DO ORÇAMENTO				R\$ 247.931,20

CARTER BRASIL DISTRIBUIDORA DE PEÇAS LTDA
AV. PRES. TANCREDO NEVES 2935 - CASCAVEL - PR
FONE 45-3229-7070 - CNPJ 02.911.351/0001-80
EMAIL.: carterbrasil_neko@hotmail.com

PARA: **MUNICÍPIO DE PLANALTO**

CASCAVEL, 19 DE SETEMBRO DE 2019

REF. SEU ORÇAMENTO PARA RETROESCAVADEIRA JCB 3C SEGUE PROPOSTA DE PREÇOS

8	ANEL 813/50012	R\$ 168,00	R\$ 1.344,00
8	ANEL 813/50026	R\$ 167,00	R\$ 1.336,00
8	Anel 826/10467	R\$ 192,30	R\$ 1.538,40
8	ANEL 828/00196	R\$ 47,50	R\$ 380,00
10	Arruelas de calço. 823/00470	R\$ 39,90	R\$ 399,00
2	Bomba 20/925552	R\$ 5.680,00	R\$ 11.360,00
2	Bucha 1208/0015	R\$ 216,00	R\$ 432,00
2	Bucha 1208/0022	R\$ 314,00	R\$ 628,00
2	Bucha 809/00102	R\$ 341,00	R\$ 682,00
2	Bucha 809/00192	R\$ 322,00	R\$ 644,00
2	Bucha 911/12400	R\$ 341,00	R\$ 682,00
2	Caixa de Planetária. 450/10205	R\$ 3.125,00	R\$ 6.250,00
2	Cardan 914/86200	R\$ 3.245,00	R\$ 6.490,00
2	COROA 450/10205	R\$ 5.420,00	R\$ 10.840,00
6	Correia do motor 02/103600	R\$ 256,00	R\$ 1.536,00
8	Coxim 123/03138	R\$ 219,00	R\$ 1.752,00
8	Cruzeta 914/86202	R\$ 315,00	R\$ 2.520,00
18	Dente da lamina. 531/03205	R\$ 298,00	R\$ 5.364,00
4	Dente de canto 531/03208	R\$ 456,00	R\$ 1.824,00
4	Dente de canto 531/03209	R\$ 456,00	R\$ 1.824,00
10	Disco 331/16516	R\$ 198,00	R\$ 1.980,00
10	Disco 331/16517	R\$ 186,20	R\$ 1.862,00
10	Disco 331/16520	R\$ 192,00	R\$ 1.920,00
6	DISCO 458/20353	R\$ 136,00	R\$ 816,00
2	Eixo 459/50431	R\$ 2.680,00	R\$ 5.360,00
2	Encosto 821/00296	R\$ 2.122,40	R\$ 4.244,80
6	ENGRENAGEM 450/10206	R\$ 699,00	R\$ 4.194,00
6	Engrenagem planetária. 450/10206	R\$ 745,00	R\$ 4.470,00
5	Filtro 32/925682	R\$ 492,00	R\$ 2.460,00
5	Filtro 32/925683	R\$ 310,00	R\$ 1.550,00
5	Filtro 320/07155	R\$ 419,00	R\$ 2.095,00
5	Filtro 581/18076	R\$ 463,00	R\$ 2.315,00
4	Flange 914/6203	R\$ 1.326,00	R\$ 5.304,00
4	Hélice do motor 339/01027	R\$ 2.560,00	R\$ 10.240,00
4	KIT PINO/BUCHA DIANTEIRO	R\$ 4.122,00	R\$ 16.488,00
4	KIT PINO/BUCHA TRASEIRO	R\$ 8.130,00	R\$ 32.520,00
1	Lamina da concha dianteira. 993/35700	R\$ 2.610,00	R\$ 2.610,00

1	Lamina da concha traseira. 331/49472	R\$ 1.780,00	R\$ 1.780,00
4	Pino da concha dianteira. 811/80001	R\$ 256,00	R\$ 1.024,00
4	Pino das caçambas. 911/12400	R\$ 366,00	R\$ 1.464,00
10	Pino trava. 826/00512	R\$ 179,00	R\$ 1.790,00
4	Pino. 811/50578	R\$ 456,30	R\$ 1.825,20
2	PLACA 458/20285	R\$ 145,00	R\$ 290,00
5	Reparo 813/00425	R\$ 156,00	R\$ 780,00
5	Reparo 813/00425	R\$ 152,00	R\$ 760,00
5	Reparo 826/01182	R\$ 369,00	R\$ 1.845,00
5	Reparo 991/00003	R\$ 378,00	R\$ 1.890,00
5	Reparo 991/00103	R\$ 266,00	R\$ 1.330,00
5	Reparo 991/00110	R\$ 341,00	R\$ 1.705,00
5	Reparo 991/00145	R\$ 356,00	R\$ 1.780,00
5	Reparo 991/00147	R\$ 351,00	R\$ 1.755,00
5	Reparo 991/00156	R\$ 378,00	R\$ 1.890,00
5	Reparo 991/10151	R\$ 389,00	R\$ 1.945,00
5	Reparo 991/00163	R\$ 256,00	R\$ 1.280,00
2	Retentor 904/06700	R\$ 241,00	R\$ 482,00
2	Retentor 904/50023	R\$ 315,00	R\$ 630,00
2	Retentor 904/50033	R\$ 366,00	R\$ 732,00
2	RETENTOR 904/50040	R\$ 152,00	R\$ 304,00
2	RETENTOR 904/50047	R\$ 154,00	R\$ 308,00
2	Rolamento 907/08300	R\$ 352,00	R\$ 704,00
2	Rolamento 907/09100	R\$ 362,00	R\$ 724,00
2	Rolamento 907/09200	R\$ 578,00	R\$ 1.156,00
2	Rolamento 907/52200	R\$ 363,00	R\$ 726,00
2	Rolamento 916/10012	R\$ 612,00	R\$ 1.224,00
2	Rolamento 917/50200	R\$ 425,00	R\$ 850,00
2	Terminal 126/02253'	R\$ 653,00	R\$ 1.306,00
4	Vedador 2240	R\$ 161,00	R\$ 644,00

TOTAL DO ORÇAMENTO

R\$ 193.177,40

CARTER BRASIL DISTRIBUIDORA DE PEÇAS LTDA
AV. PRES. TANCREDO NEVES 2935 - CASCAVEL - PR
FONE 45-3229-7070 - CNPJ 02.911.351/0001-80
EMAIL.: carterbrasil_neko@hotmail.com

PARA: **MUNICÍPIO DE PLANALTO**

CASCAVEL, 19 DE SETEMBRO DE 2019

ORÇAMENTO PARA RETROESCAVADEIRA NEWHOLLAND LB90 SEGUE PROPOSTA DE PREÇOS

1	75287966	JUNTA DA TAMPA CABEÇOTE	R\$ 298,20	R\$ 298,20
1	75208372	TAMPA DO MOTOR	R\$ 133,50	R\$ 133,50
2	79104494	TAMPA DO TANQUE COMBUSTIVEL	R\$ 175,00	R\$ 350,00
3	85821324	CABO ACELERADOR	R\$ 415,00	R\$ 1.245,00
4	71101596	FILTRO AR EXTERNO	R\$ 126,00	R\$ 504,00
4	71101595	FILTRO AR INTERNO	R\$ 81,00	R\$ 324,00
2	J903525	TUBO INJETOR	R\$ 141,00	R\$ 282,00
2	J903524	TUBO INJETOR	R\$ 138,00	R\$ 276,00
2	J903523	TUBO INJETOR	R\$ 141,00	R\$ 282,00
2	J903522	TUBO INJETOR	R\$ 141,00	R\$ 282,00
4	3905375	TUBO FILTRO COMBUSTIVEL	R\$ 125,00	R\$ 500,00
2	75287974	JUNTA DO COLETOR	R\$ 136,00	R\$ 272,00
3	275967A1	TUBO SAIDA DO ESCAPE	R\$ 139,00	R\$ 417,00
3	75262043	SILENCIOSO MOTOR	R\$ 516,00	R\$ 1.548,00
3	A170467	ABRAÇADEIRA DO ESCAPE	R\$ 153,00	R\$ 459,00
8	117846A1	COXIM SUPORTE MOTOR	R\$ 61,00	R\$ 488,00
3	9968312	RETENTOR TRANSMISSÃO	R\$ 53,00	R\$ 159,00
3	9968359	FILTRO TELA TRANSMISSÃO	R\$ 59,00	R\$ 177,00
2	9968311	BOMBA TORQUE	R\$ 1.839,00	R\$ 3.678,00
4	85817004	FILTRO OLEO TRANSMISSÃO	R\$ 110,00	R\$ 440,00
21	9968291	ANEL TRAVA	R\$ 8,00	R\$ 168,00
4	9968357	RETENTOR FLANGE TRANSMISSÃO	R\$ 36,00	R\$ 144,00
4	9968360	ANEL FILTRO CONVERSOR	R\$ 8,00	R\$ 32,00
8	9968410	CRUZETA CARDÃO TRANSMISSÃO	R\$ 78,00	R\$ 624,00
4	9968010	BUCHA EIXO DIANTEIRO	R\$ 168,00	R\$ 672,00
4	9968007	BUCHA EIXO DIANTEIRO	R\$ 176,00	R\$ 704,00
4	9967992	BUCHA EIXO DIANTEIRO	R\$ 161,00	R\$ 644,00
4	9967993	ESPAÇADOR EIXO DIANTEIRO	R\$ 192,00	R\$ 768,00
4	9967994	RETENTOR EIXO DIANTEIRO	R\$ 25,00	R\$ 100,00
4	85805704	TAMPA EIXO DIANTEIRO	R\$ 62,00	R\$ 248,00
2	85805980	FLANGE SUPERIOR EIXO DIANTEIRO	R\$ 286,00	R\$ 572,00

2	85805983	FLANGE INFERIOR EIXO DIANTEIRO	R\$ 194,00	R\$ 388,00
4	85805974	BARRA DIREÇÃO	R\$ 619,00	R\$ 2.476,00
4	85805975	JUNTA ESFERICA DIREÇÃO	R\$ 219,00	R\$ 876,00
6	85805977	TERMINAL DIREÇÃO	R\$ 264,00	R\$ 1.584,00
4	85806002	ROLAMENTO CUBO DIANTEIRO	R\$ 362,00	R\$ 1.448,00
2	85806003	CUBO DIANTEIRO	R\$ 1.215,00	R\$ 2.430,00
10	9968070	PRISIONEIRO CUBO	R\$ 12,00	R\$ 120,00
10	9968071	PORCA RODA DIANTEIRA	R\$ 11,00	R\$ 110,00
2	9968049	FLANGE EIXO DIANTEIRO	R\$ 815,00	R\$ 1.630,00
10	9967734	ARRUELA ENCOSTO	R\$ 12,00	R\$ 120,00
1	85805997	EIXO DIANTEIRO	R\$ 460,00	R\$ 460,00
10	85805999	ARRUELA EIXO DIANTEIRO	R\$ 14,00	R\$ 140,00
4	85827067	RETENTOR CUBO RODA	R\$ 104,00	R\$ 416,00
4	85805711	ANEL CUBO RODA	R\$ 5,00	R\$ 20,00
4	83417133	ANEL PLANETARIA	R\$ 14,00	R\$ 56,00
10	83955490	PARAFUSO EIXO TRASEIRO	R\$ 22,00	R\$ 220,00
6	81874478	DISCO FREIO	R\$ 68,00	R\$ 408,00
6	81874462	PISTÃO FREIO	R\$ 399,00	R\$ 2.394,00
6	81875252	ANEL PISTÃO FREIO	R\$ 39,00	R\$ 234,00
6	81875253	ANEL PISTÃO FREIO	R\$ 30,00	R\$ 180,00
10	81846884	PARAFUSO EIXO TRASEIRO	R\$ 13,00	R\$ 130,00
10	83989915	ARRUELA SATELITE	R\$ 51,00	R\$ 510,00
4	81875248	RETENTOR BUCHA CHASSI	R\$ 12,00	R\$ 48,00
2	83910645	BUCHA CHASSI	R\$ 152,00	R\$ 304,00
4	85801025	RETENTOR BUCHA SUPORTE RETRO	R\$ 6,20	R\$ 24,80
2	85801026	PINO SUPORTE RETRO	R\$ 172,00	R\$ 344,00
2	85801191	ESPAÇADOR SUPORTE RETRO	R\$ 53,00	R\$ 106,00
4	86989733	FILTRO HIDRAULICO	R\$ 554,00	R\$ 2.216,00
2	85700130	ESPAÇADOR BRAÇO CARREG.	R\$ 46,00	R\$ 92,00
4	83931281	RETENTOR BRAÇO ELEVAÇÃO	R\$ 51,00	R\$ 204,00
4	83910546	BUCHA BRAÇO ELEVAÇÃO	R\$ 89,00	R\$ 356,00
4	83910548	BUCHA BRAÇO ESCAVAÇÃO	R\$ 83,00	R\$ 332,00
4	83931289	RETENTRO BUCHA DO BRAÇO	R\$ 16,00	R\$ 64,00
4	85803005	PINO BRAÇO ESCAVAÇÃO	R\$ 186,00	R\$ 744,00
4	85802975	PINO BRAÇO ESCAVAÇÃO	R\$ 93,00	R\$ 372,00
4	85803002	PINO BRAÇO ESCAVAÇÃO	R\$ 97,00	R\$ 388,00
4	83910548	BUCHA BRAÇO TELESCOPIO	R\$ 83,00	R\$ 332,00
4	83910634	BUCHA CAÇAMBA TRASEIRA	R\$ 67,00	R\$ 268,00
3	75238130	LAMINA 16 FUROS	R\$ 2.344,00	R\$ 7.032,00
100	12164121	PORCA LAMINA	R\$ 2,90	R\$ 290,00
30	75238350	DENTE LAMINA	R\$ 110,00	R\$ 3.300,00
100	75238351	PARAFUSO DA LAMINA	R\$ 6,50	R\$ 650,00
10	75261224	SUPORTE DENTE LAMINA TRASEIRA	R\$ 124,00	R\$ 1.240,00
30	85801096	UNHA CONCHA TRASEIRA	R\$ 87,00	R\$ 2.610,00
2	75214200	INDICADOR NIVEL OLEO	R\$ 216,00	R\$ 432,00
4	73124631	FILTRO HIDRAULICO	R\$ 226,00	R\$ 904,00

6	85819355	REPARO CILINDRO CAÇAMBA	R\$ 132,00	R\$ 792,00
6	85819352	REPARO CILINDRO LEVANTE	R\$ 106,00	R\$ 636,00
6	85819356	REPARO CILINDRO ESTABILIZADOR	R\$ 162,00	R\$ 972,00
6	85819353	REPARO CILINDRO ROTAÇÃO	R\$ 192,00	R\$ 1.152,00
6	85819367	REPARO CILINDRO BRAÇO TELESCOPIO	R\$ 268,00	R\$ 1.608,00
6	85819350	REPARO CILINDRO PENETRAÇÃO	R\$ 244,00	R\$ 1.464,00
6	85819299	REPARO CILINDRO ELEVAÇÃO	R\$ 276,00	R\$ 1.656,00
6	85819358	REPARO CILINDRO BASCULANTE	R\$ 249,00	R\$ 1.494,00
3	75208372	TAMPA ENCHIMENTO OLEO MOTOR	R\$ 86,00	R\$ 258,00
2	71100951	BOMBA ALIMENTADORA	R\$ 310,00	R\$ 620,00
2	J916166	MANGUEIRA COLETOR ESCAPE	R\$ 208,00	R\$ 416,00
2	75264466	HELICE	R\$ 708,00	R\$ 1.416,00
2	71100619	BOMBA D'ÁGUA	R\$ 419,00	R\$ 838,00
4	71101604	CORREIA MOTOR	R\$ 92,00	R\$ 368,00
3	75286363	ESTICADOR CORREIA	R\$ 289,00	R\$ 867,00
8	117846A1	COXIM TRANSMISSÃO	R\$ 76,00	R\$ 608,00
2	9968312	RETENTOR TRANSMISSÃO	R\$ 62,00	R\$ 124,00
2	9968360	ANEL "O" TRANSMISSÃO	R\$ 10,00	R\$ 20,00
4	9968359	FILTRO TRANSMISSÃO	R\$ 47,00	R\$ 188,00
1	85817620	CONVERSOR TORQUE	R\$ 8.312,00	R\$ 8.312,00
2	9968241	DISCO CONVERSOR	R\$ 178,00	R\$ 356,00
2	85817254	PLACA CONVERSOR	R\$ 217,00	R\$ 434,00
30	9968218	ANEL "O" TRANSMISSÃO	R\$ 46,00	R\$ 1.380,00
4	85817004	FILTRO TRANSMISSÃO	R\$ 128,00	R\$ 512,00
1	85813304	SOLENOIDE TRANSMISSÃO	R\$ 252,00	R\$ 252,00
1	85813338	KIT SOLENOIDE TRANSMISSÃO	R\$ 1.760,00	R\$ 1.760,00
1	85813300	CABEÇOTE FREIO TRANSMISSÃO	R\$ 1.219,00	R\$ 1.219,00
4	9968926	PASTILHA FREIO TRANSMISSÃO	R\$ 299,00	R\$ 1.196,00
2	9968305	ROLAMENTO TRANSMISSÃO	R\$ 89,00	R\$ 178,00
2	9968228	ROLAMENTO TRANSMISSÃO	R\$ 47,00	R\$ 94,00
2	9968304	ROLAMENTO TRANSMISSÃO	R\$ 368,00	R\$ 736,00
2	9968291	ANEL TRAVA EXT. TRANSMISSÃO	R\$ 8,00	R\$ 16,00
10	9968290	DISCO TRANSMISSÃO	R\$ 76,00	R\$ 760,00
10	9968289	DISCO TRANSMISSÃO	R\$ 51,00	R\$ 510,00
20	9968296	ANEL "O" TRANSMISSÃO	R\$ 31,00	R\$ 620,00
5	9968297	ANEL TEFLON TRANSMISSÃO	R\$ 32,00	R\$ 160,00
2	80510884	ROLAMENTO DIFERENCIAL EIXO TRASEIRO	R\$ 356,00	R\$ 712,00
2	83958890	COROA E PINHÃO DIFERENCIAL TRASEIRO	R\$ 6.179,00	R\$ 12.358,00
2	82958961	ROLAMENTO DIFERENCIAL EIXO TRASEIRO	R\$ 298,00	R\$ 596,00
2	83949810	FLANGE DIFERENCIAL TRASEIRO	R\$ 465,00	R\$ 930,00
2	81834073	RETENTOR DIFERENCIAL TRASEIRO	R\$ 30,00	R\$ 60,00
2	85804646	CABO FREIO ESTACIONARIO	R\$ 190,00	R\$ 380,00
4	85700728	BUCHA CHASSI	R\$ 122,00	R\$ 488,00
2	81875248	RETENTOR CHASSI	R\$ 23,00	R\$ 46,00
4	83910645	BUCHA CHASSI	R\$ 156,00	R\$ 624,00
8	85803196	BUCHA SUPORTE RETRO	R\$ 39,00	R\$ 312,00

8	85801029	BUCHA SUPORTE RETRO	R\$ 56,00	R\$ 448,00
2	85001025	RETENTRO SUPORTE RETRO	R\$ 136,00	R\$ 272,00
4	85803197	BUCHA SUPORTE RETRO	R\$ 43,00	R\$ 172,00
4	85803193	BUCHA SUPORTE RETRO	R\$ 49,00	R\$ 196,00
4	85803192	PINO SUPORTE RETRO	R\$ 107,00	R\$ 428,00
4	11066276	ANEL TRAVA EXT. SUPORTE RETRO	R\$ 3,00	R\$ 12,00
4	85801076	PINO SUPORTE RETRO	R\$ 162,00	R\$ 648,00
4	85803194	PINO SUPORTE RETRO	R\$ 31,00	R\$ 124,00
2	49581226	ESPAÇADOR SUPORTE RETRO	R\$ 8,10	R\$ 16,20
2	85801079	PINO SUPORTE RETRO	R\$ 176,00	R\$ 352,00
2	85803198	ANEL TRAVA EXT. SUPORTE RETRO	R\$ 26,00	R\$ 52,00
2	85802872	PINO SUPORTE RETRO	R\$ 216,00	R\$ 432,00
2	85801191	ESPAÇADOR SUPORTE RETRO	R\$ 54,00	R\$ 108,00
2	8274447	ARRUELA SUPORTE RETRO	R\$ 12,00	R\$ 24,00
2	83910557	BUCHA BRAÇO ELEVAÇÃO	R\$ 126,00	R\$ 252,00
2	85815696	PINO BRAÇO ELEVAÇÃO	R\$ 189,00	R\$ 378,00
2	85815607	PINO BRAÇO ELEVAÇÃO	R\$ 210,00	R\$ 420,00
2	9968226	ANEL "O" TRANSMISSÃO	R\$ 12,50	R\$ 25,00
2	9968276	ROLAMENTO TRANSMISSÃO	R\$ 56,00	R\$ 112,00
2	9968357	RETENTOR TRANSMISSÃO	R\$ 14,00	R\$ 28,00
2	9968270	ROLAMENTO TRANSMISSÃO	R\$ 110,00	R\$ 220,00
2	9968280	EIXO TRANSMISSÃO	R\$ 2.144,00	R\$ 4.288,00
2	85827067	RETENTOR EIXO DIANTEIRO	R\$ 114,00	R\$ 228,00
2	85806011	CARÇAÇA CUBO EIXO DIANTEIRO	R\$ 1.398,00	R\$ 2.796,00
2	85806015	ROLETE EIXO DIANTEIRO	R\$ 96,00	R\$ 192,00
2	85806014	ENGRENAGEM EIXO DIANTEIRO	R\$ 162,00	R\$ 324,00
2	9968083	ANEL TRAVA EXT. EIXO DIANTEIRO	R\$ 12,00	R\$ 24,00
2	85806016	PLACA RETENTORA EIXO DIANTEIRO	R\$ 36,00	R\$ 72,00
2	83417133	ANEL "O" EIXO TRASEIRO	R\$ 14,00	R\$ 28,00
4	83955490	PARAFUSO EIXO TRASEIRO	R\$ 21,00	R\$ 84,00
4	85802758	PORCA PARAFUSO EIXO TRASEIRO	R\$ 14,00	R\$ 56,00
4	81866390	RETENTOR EIXO TRASEIRO	R\$ 65,00	R\$ 260,00
4	81845041	ANEL "O" EIXO TRASEIRO	R\$ 12,00	R\$ 48,00
2	81820047	SANGRADOR EIXO TRASEIRO	R\$ 32,00	R\$ 64,00
2	81803474	ANEL EIXO TRASEIRO	R\$ 69,00	R\$ 138,00
2	81800475	ANEL EIXO TRASEIRO	R\$ 68,50	R\$ 137,00
2	81803413	ROLAMENTO EIXO TRASEIRO	R\$ 459,00	R\$ 918,00
2	81728114	SATELITE EIXO TRASEIRO	R\$ 291,00	R\$ 582,00
6	83989915	ARRUELA SATELITE EIXO TRASIERO	R\$ 51,00	R\$ 306,00
6	81803424	ARRUELA SATELITE EIXO TRASIERO	R\$ 71,00	R\$ 426,00
4	81800471	BUCHA EIXO TRASEIRO	R\$ 41,00	R\$ 164,00
2	81803445	ENGRENAGEM PLANETARIA EIXO TRASEIRO	R\$ 1.310,00	R\$ 2.620,00
4	81876885	CRUZETA PLANETARIA EIXO TRASEIRO	R\$ 516,00	R\$ 2.064,00
2	81803451	ENGRENAGEM PLANETARIA EIXO TRASEIRO	R\$ 1.491,00	R\$ 2.982,00
10	83910977	ARRUELA BRAÇO ESCAVAÇÃO	R\$ 8,00	R\$ 80,00
2	85813469	PINO BRAÇO ESCAVAÇÃO	R\$ 128,00	R\$ 256,00

2	KIT	KIT PINO/BUCHA TRASEIRO	R\$ 6.319,00	R\$ 12.638,00
2	KIT	KIT PINO/BUCHA DIANTEIRO	R\$ 2.716,00	R\$ 5.432,00
2	89824067	RETENTOR BRAÇO ELEVAÇÃO	R\$ 17,00	R\$ 34,00
1	85818997	BOMBA HIDRAULICA	R\$ 6.892,00	R\$ 6.892,00

TOTAL DO ORÇAMENTO R\$ R\$ 155.143,70

CARTER BRASIL DISTRIBUIDORA DE PEÇAS LTDA
AV. PRES. TANCREDO NEVES 2935 - CASCAVEL - PR
FONE 45-3229-7070 - CNPJ 02.911.351/0001-80
EMAIL.: carterbrasil_neko@hotmail.com

PARA: MUNICÍPIO DE PLANALTO

CASCAVEL, 19 DE SETEMBRO DE 2019

ORÇAMENTO PARA RETROESCAVADEIRA NEWHOLLAND B95B SEGUE PROPOSTA DE PREÇOS

4	87 48 83 18	COXIM DIANTEIRO DO MOTOR	R\$ 121,00	R\$ 484,00
8	48 95 180	TUCHO DE VALVULA	R\$ 212,00	R\$ 1.696,00
1	28 56 017	CABEÇOTE DO MOTOR	R\$ 5.680,00	R\$ 5.680,00
1	28 30 920	JUNTA DO CABEÇOTE	R\$ 612,00	R\$ 612,00
1	28 56 809	JUNTA DA TAMPA DE VALVULA	R\$ 231,00	R\$ 231,00
1	28 30 784	RESPIRO DA TAMPA DE VALVULA	R\$ 98,60	R\$ 98,60
1	28 30 775	DEFLETOR TAMPA DE VALVULA	R\$ 219,50	R\$ 219,50
1	28 54 076	RETENTOR TRASEIRO DO MOTOR	R\$ 188,00	R\$ 188,00
1	84 35 3714	RETENTOR DIANTEIRO DO MOTOR	R\$ 197,00	R\$ 197,00
1	48 90 832	VEDADOR DE OLEO DIANTEIRO	R\$ 185,00	R\$ 185,00
1	28 52 051	GRAMALHEIRA DO MOTOR	R\$ 1.230,00	R\$ 1.230,00
1	28 56 775	JOGO DE BROZINHA DO VIRABREQUIM - M	R\$ 352,00	R\$ 352,00
1	28 56 767	JOGO DE BROZINHA DE BIELA	R\$ 378,00	R\$ 378,00
4	28 56 819	BIELA DO MOTOR	R\$ 1.652,00	R\$ 6.608,00
4	28 55 623	PISTÃO DO MOTOR	R\$ 871,00	R\$ 3.484,00
16	28 30 198	ANEL DO MOTOR	R\$ 423,00	R\$ 6.768,00
1	87 63 9188	MANGUEIRA DE RESPIRO DO FILTRO DE AF	R\$ 47,00	R\$ 47,00

1	87 65 0179	MANGUEIRA DO FILTRO DE AR	R\$ 152,00	R\$ 152,00
1	L 11 68 20	ABRAÇADEIRA DO FILTRO DE AR	R\$ 12,00	R\$ 12,00
1	22 81 20A1	CONJUNTO PRE-FILTRO DE AR	R\$ 562,00	R\$ 562,00
1	28 31 203	COLETOR DE ESCAPE	R\$ 1.320,00	R\$ 1.320,00
1	28 52 068	TURBINA	R\$ 2.366,00	R\$ 2.366,00
1	48 95 133	JUNTA DO COLETOR DA TURBINA	R\$ 32,10	R\$ 32,10
1	28 52 102	TUDO RESPIRO DA TURBINA	R\$ 141,00	R\$ 141,00
1	28 52 195	TUBO LUBRIFICAÇÃO DA TURBINA	R\$ 121,00	R\$ 121,00
2	87 47 91 95	SILENCIOSO	R\$ 1.320,00	R\$ 2.640,00
1	28 52 012	JUNTA DO CARTER	R\$ 56,20	R\$ 56,20
2	28 53 410	TAMPA ENCHIMENTO DE OLEO	R\$ 198,00	R\$ 396,00
4	28 52 027	RESPIRO TAMPA DE VALVULA	R\$ 61,00	R\$ 244,00
1	48 97 480	BOMBA OLEO DO MOTOR	R\$ 1.712,00	R\$ 1.712,00
4	85 26 62 30	CORREIA DO ALTERNADOR	R\$ 241,00	R\$ 964,00
4	28 52 161	SENSOR DA CORREIA DO ALTERNADOR	R\$ 671,00	R\$ 2.684,00
3	18 53 77A1	HELICE DO MOTOR	R\$ 1.860,00	R\$ 5.580,00
1	87 67 33 41	RADIADOR DE AGUA	R\$ 5.890,00	R\$ 5.890,00
1	87 67 3346	RESERVATORIO DE AGUA DO RADIADOR	R\$ 1.210,00	R\$ 1.210,00
1	28 56 893	BOMBA AGUA	R\$ 992,00	R\$ 992,00
1	86 98 55 87	BOIA DO TANQUE	R\$ 451,00	R\$ 451,00
2	84 12 37 98	PEDAL DO ACELERADOR	R\$ 623,00	R\$ 1.246,00
2	84 22 13 99	CABO ACELERADOR	R\$ 312,00	R\$ 624,00
1	58 01 39 42 52	JOGO DE CANO DE BICO	R\$ 566,00	R\$ 566,00
2	84 26 84 75	BOMBA ALIMENTADORA DE COMBUSTIVE	R\$ 671,00	R\$ 1.342,00
4	84 40 22 79	BICO INJETOR	R\$ 612,00	R\$ 2.448,00
1	86 99 23 95	MOTOR DE ARANQUE	R\$ 3.125,00	R\$ 3.125,00
1	87 42 27 77	ALTERNADOR	R\$ 3.110,00	R\$ 3.110,00
1	85 40 46 75	CHAVE DE IGNIÇÃO	R\$ 531,00	R\$ 531,00
1	85 80 19 38	AVALANCA CONTROLADORA	R\$ 319,00	R\$ 319,00
1	85 80 56 24	DIREÇÃO HIDRAULICA	R\$ 3.570,00	R\$ 3.570,00
1	87 36 04 24	REPARO DA BOMBA DIREÇÃO HIDRAULICA	R\$ 452,00	R\$ 452,00
1	87 40 69 34	PLACA DO CONVERSOR DE TORQUE	R\$ 312,00	R\$ 312,00
1	87 40 92 01	PLACA DE APOIO CONVERSOR DE TORQUE	R\$ 310,00	R\$ 310,00
4	87 48 83 19	COXIM DA TRANSMISSÃO	R\$ 62,00	R\$ 248,00
1	86 63 93 25	ARRUELA PLANA DO CONVERSOR DE TORC	R\$ 78,00	R\$ 78,00
1	85 80 29 47	MAÇANETA DA ALAVANCA DE MARCHA	R\$ 136,00	R\$ 136,00
1	87 70 13 09	COBERTURA DA TRANSMISSÃO DO FREIO	R\$ 366,00	R\$ 366,00
1	87 70 13 10	ANEL DE BORRACHA DA TRANSMISSÃO DC	R\$ 56,00	R\$ 56,00
1	36 34 85 A1	MOLA DA ARUELA DO FREIO	R\$ 58,00	R\$ 58,00
1	87 70 13 13	SENSOR	R\$ 360,00	R\$ 360,00
1	87 70 13 15	ANEL DE VEDAÇÃO	R\$ 36,00	R\$ 36,00
2	87 70 13 17	PISTÃO DE ACIONAMENTO DO FREIO	R\$ 1.520,00	R\$ 3.040,00
1	87 70 13 18	ANEL VEDADOR DO FREIO	R\$ 75,00	R\$ 75,00
1	87 70 13 23	PLACA DE RETENSÃO	R\$ 85,00	R\$ 85,00
1	87 70 13 24	PLACA DE FREIO	R\$ 110,00	R\$ 110,00
1	87 70 13 27	PACOTE DE FREIO	R\$ 1.340,00	R\$ 1.340,00

1	87 70 13 29	SOLENOIDE DE FREIO	R\$ 1.360,00	R\$ 1.360,00
1	18 11 58A1	DISCO DE EMBREAGEM	R\$ 772,00	R\$ 772,00
1	18 11 59 A1	JOGO DE DISCO	R\$ 1.560,00	R\$ 1.560,00
1	A48 041	ANEL ELASTICO DO FREIO DE MOLA	R\$ 57,00	R\$ 57,00
1	35 86 35 A1	ESPASADOR DA EMBREAGEM	R\$ 56,00	R\$ 56,00
1	35 86 32 A1	PINHÃO DA EMBREAGEM	R\$ 178,00	R\$ 178,00
1	31 05 19 A1	PLACA DA EMBREAGEM	R\$ 369,00	R\$ 369,00
1	18 11 61 A1	PLACA DE ENCOSTO DA EMBREAGEM	R\$ 265,00	R\$ 265,00
1	35 86 41 A1	ACOPLAMENTO DA EMBREAGEM	R\$ 241,00	R\$ 241,00
2	85 52 58 49	KIT DE REPARO DA EMBREAGEM	R\$ 410,00	R\$ 820,00
1	34 92 5A1	VALVULA SONELOIDE DA TRANSMISSÃO	R\$ 950,00	R\$ 950,00
1	87 52 44 32	KIT REPARO TRANSMISSÃO	R\$ 366,00	R\$ 366,00
1	87 42 99 70	BOMBA OLEO DA TRANSMISSÃO	R\$ 1.560,00	R\$ 1.560,00
1	85 82 43 39	EIXO DIANTEIRO	R\$ 2.140,00	R\$ 2.140,00
1	96 67 992	BUCHA DO EIXO DIANTEIRO	R\$ 89,00	R\$ 89,00
1	96 67 994	ANEL DE ENCOSTO DO EIXO DIANTEIRO	R\$ 56,00	R\$ 56,00
1	85 82 43 47	ALOJAMENTO DO EIXO DIANTEIRO	R\$ 992,00	R\$ 992,00
1	99 68 009	SUPORTE DO EIXO DIANTEIRO	R\$ 899,00	R\$ 899,00
1	96 67 673	ARUELA PLANA DO EIXO DIANTEIRO	R\$ 36,00	R\$ 36,00
1	96 67 678	PISTA DO EIXO DIANTEIRO	R\$ 156,00	R\$ 156,00
1	87 67 39 91	ALOJAMENTO DO CUBO EIXO DIANTEIRO	R\$ 452,00	R\$ 452,00
1	87 67 39 72	JUNTA GIRATORIA DO CUBO EIXO DIANTEI	R\$ 199,00	R\$ 199,00
1	85 80 59 77	TIRANTE DA DIREÇÃO	R\$ 412,00	R\$ 412,00
1	85 80 59 75	JUNTA ESFERICA DA DIREÇÃO	R\$ 66,00	R\$ 66,00
1	85 80 59 78	CILINDRO DA DIREÇÃO	R\$ 781,00	R\$ 781,00
2	85 80 59 90	KIT VEDAÇÃO CILINDRO DE DIREÇÃO	R\$ 125,00	R\$ 250,00
2	99 67 687	ROLAMENTO DO CUBO DIANTEIRO	R\$ 188,00	R\$ 376,00
2	84 19 03 73	CUBO DIANTEIRO	R\$ 774,00	R\$ 1.548,00
2	99 67 687	CONJUNTO RELAMENTO CUBO DIANTEIRO	R\$ 127,00	R\$ 254,00
1	87 70 84 41	KIT AJUSTE DO FREIO TRASEIRO	R\$ 211,00	R\$ 211,00
2	E135 785	ROLAMENTO DO BLOQUEIO DO DIFERENC	R\$ 324,00	R\$ 648,00
1	87 70 84 01	LUVIA DO BLOQUEIO	R\$ 110,00	R\$ 110,00
1	29 22 07 A1	PINO DO BLOQUEIO	R\$ 112,00	R\$ 112,00
1	87 70 84 03	ALOJAMENTO DO BLOQUEIO	R\$ 266,00	R\$ 266,00
2	84 203 713	CONJUNTO DE COROA E PINHÃO DIFERENCI	R\$ 4.630,00	R\$ 9.260,00
2	84 20 99 18	CILINDRO DA SAPATA	R\$ 4.570,00	R\$ 9.140,00
1	87 48 06 53	VALVULA AMORTECEDORA DO GIRO	R\$ 230,00	R\$ 230,00
2	87 31 55 29	CILINDRO TRASEIRO DO GIRO DA LANÇA TI	R\$ 4.120,00	R\$ 8.240,00
2	87 38 20 83	CILINDRO RECOLHIMENTO DA CONCHA TR	R\$ 4.362,00	R\$ 8.724,00
2	87 49 95 60	CILINDRO LEVANTAMENTO DO BRAÇO LOI	R\$ 4.250,00	R\$ 8.500,00
40	12 16 41 21	PORCA DO DENTE CONCHA DIANTEIRA	R\$ 5,20	R\$ 208,00
40	45 62 99	DENTE DA CONCHA DIANTEIRA	R\$ 221,00	R\$ 8.840,00
60	75 23 83 51	PARAFUSO DO DENTE CONCHA DIANTEIRA	R\$ 12,30	R\$ 738,00

TOTAL DO ORÇAMENTOR\$

R\$ 152.413,40

CARTER BRASIL DISTRIBUIDORA DE PEÇAS LTDA
AV. PRES. TANCREDO NEVES 2935 - CASCAVEL - PR
FONE 45-3229-7070 - CNPJ 02.911.351/0001-80
EMAIL.: carterbrasil_neko@hotmail.com

PARA: **MUNICÍPIO DE PLANALTO**

CASCAVEL, 19 DE SETEMBRO DE 2019

REFERENTE SEU ORÇAMENTO PARA PÁ CARREGADEIRA 12B INFORMAMOS:

QTD	CÓDIGO	DESCRIÇÃO				
2	14469280	Anel	R\$ 110,00	R\$	220,00	
8	14469780	Anel	R\$ 122,00	R\$	976,00	
4	14469781	Anel De Viton	R\$ 212,00	R\$	848,00	
6	75202896	Bico Injetor	R\$ 756,00	R\$	4.536,00	
1	75223009	Bomba	R\$ 2.560,00	R\$	2.560,00	
1	75204059	Bomba Alimentadora	R\$ 899,00	R\$	899,00	
1	403480/7520264	Bomba D'Água	R\$ 1.360,00	R\$	1.360,00	
1	75285250	Bomba De Agua	R\$ 1.360,00	R\$	1.360,00	

1	75202976	Bomba De Oleo	R\$ 1.870,00	R\$ 1.870,00
1	75213660	Bucha De Aço	R\$ 362,00	R\$ 362,00
6	75202946	Cabeçote	R\$ 1.680,00	R\$ 10.080,00
1	75216020	Cabo	R\$ 352,00	R\$ 352,00
1	79065816	Caixa	R\$ 2.450,00	R\$ 2.450,00
1	75222308	Cilindro Da Caçamba	R\$ 3.560,00	R\$ 3.560,00
1	75217745	Cilindro De Direção	R\$ 3.250,00	R\$ 3.250,00
3	73118063	Cj. Defletor	R\$ 992,00	R\$ 2.976,00
3	75206391	Cj. Eixo Turbina	R\$ 1.450,00	R\$ 4.350,00
3	71004849	Cj. Filtro Sucção	R\$ 890,00	R\$ 2.670,00
2	75202970	Coletor	R\$ 2.410,00	R\$ 4.820,00
1	75202967	Coletor De Escapamento	R\$ 2.560,00	R\$ 2.560,00
1	75202968	Coletor De Escapamento	R\$ 2.870,00	R\$ 2.870,00
1	75202988	Correia	R\$ 210,00	R\$ 210,00
1	75285164	Cruzeta	R\$ 356,00	R\$ 356,00
1	75285164	Cruzeta	R\$ 366,00	R\$ 366,00
3	79057890	Cruzeta Diferencial	R\$ 750,00	R\$ 2.250,00
12	75216654	Dente	R\$ 362,00	R\$ 4.344,00
16	73118088	Disco	R\$ 86,00	R\$ 1.376,00
16	73118089	Disco	R\$ 78,00	R\$ 1.248,00
4	79058186	Disco De Freio	R\$ 199,00	R\$ 796,00
3	73118090	Espaçador	R\$ 188,00	R\$ 564,00
1	75206486	Estator	R\$ 1.100,00	R\$ 1.100,00
2	75216635	Faca Frontal	R\$ 3.780,00	R\$ 7.560,00
2	75219114	Faca Lateral	R\$ 2.310,00	R\$ 4.620,00
5	8320220	Filtro	R\$ 456,00	R\$ 2.280,00
5	73118171	Filtro	R\$ 365,00	R\$ 1.825,00
3	75202609	Filtro	R\$ 364,00	R\$ 1.092,00
8	75213131	Filtro	R\$ 359,00	R\$ 2.872,00
5	75214701	Filtro	R\$ 247,00	R\$ 1.235,00
5	79011386	Filtro	R\$ 289,00	R\$ 1.445,00
5	79011387	Filtro	R\$ 399,00	R\$ 1.995,00
3	75202964	Filtro De Combustivel	R\$ 254,00	R\$ 762,00
3	104646/7311817	Filtro Óleo Tran	R\$ 451,00	R\$ 1.353,00
2	75212889	Flange	R\$ 987,00	R\$ 1.974,00
1	70673881	Flange	R\$ 1.350,00	R\$ 1.350,00
1	79058166	Flange Saída	R\$ 1.360,00	R\$ 1.360,00
1	75206393	Impulsor	R\$ 1.780,00	R\$ 1.780,00
7	79107889	Jg Retentor Borr	R\$ 457,00	R\$ 3.199,00
3	539120	Junta	R\$ 61,00	R\$ 183,00
24	75202526	Junta	R\$ 63,00	R\$ 1.512,00
6	75286813	Kit	R\$ 254,00	R\$ 1.524,00
6	75287812	Kit	R\$ 256,00	R\$ 1.536,00
4	KIT	Kit De Pastilha De Freio	R\$ 875,00	R\$ 3.500,00
2	75206401	Kit Elem. Ved Conve	R\$ 789,00	R\$ 1.578,00
3	75206423	Kit Elem. Ved Trans	R\$ 2.360,00	R\$ 7.080,00

3	73118095	Luva	R\$ 158,00	R\$ 474,00
3	75218061	Mangueira	R\$ 254,00	R\$ 762,00
3	75218180	Mangueira	R\$ 266,00	R\$ 798,00
3	75218181	Mangueira	R\$ 358,00	R\$ 1.074,00
1	75204604	Motor De Partida	R\$ 3.540,00	R\$ 3.540,00
40	70921597	Parafuso	R\$ 8,70	R\$ 348,00
5	8321373	Parafuso Lamina	R\$ 8,90	R\$ 44,50
10	79085961	Pastilha Freio Peq	R\$ 98,00	R\$ 980,00
2	75213763	Pino De Aço	R\$ 156,00	R\$ 312,00
2	79052629	Placa	R\$ 211,00	R\$ 422,00
2	73118174	Placa Motriz	R\$ 199,00	R\$ 398,00
2	73118373	Placa Motriz	R\$ 187,00	R\$ 374,00
3	73118173	Placa Motriz	R\$ 236,00	R\$ 708,00
2	79064886	Porca	R\$ 8,90	R\$ 17,80
5	8321374	Porca Da Lamina	R\$ 2,90	R\$ 14,50
1	75218178	Radiador	R\$ 3.890,00	R\$ 3.890,00
8	75207931	Reparo	R\$ 354,00	R\$ 2.832,00
5	75202512	Retentor	R\$ 154,00	R\$ 770,00
5	75202607	Retentor	R\$ 177,00	R\$ 885,00
5	76673983	Retentor	R\$ 189,00	R\$ 945,00
4	79040176	Retentor	R\$ 214,00	R\$ 856,00
2	79047473	Retentor	R\$ 266,00	R\$ 532,00
5	903490/7904227	Rolament Difere	R\$ 788,00	R\$ 3.940,00
3	75218370	Rolamento	R\$ 685,00	R\$ 2.055,00
2	79042276	Rolamento	R\$ 691,00	R\$ 1.382,00
2	79042277	Rolamento	R\$ 587,00	R\$ 1.174,00
2	79058167	Rolamento	R\$ 586,00	R\$ 1.172,00
2	79058190	Rolamento	R\$ 614,00	R\$ 1.228,00
1	75216114	Silencioso	R\$ 1.250,00	R\$ 1.250,00
1	75206481	Suporte Estator	R\$ 958,00	R\$ 958,00
1	75206399	Tampa	R\$ 756,00	R\$ 756,00
2	75206974	Tampa	R\$ 768,00	R\$ 1.536,00
1	75202734	Termostato	R\$ 256,00	R\$ 256,00
1	75202980	Tubo	R\$ 169,00	R\$ 169,00
5	75205371	Tubo	R\$ 187,00	R\$ 935,00
3	75216115	Tubo	R\$ 214,00	R\$ 642,00
3	75218597	Tubo	R\$ 233,00	R\$ 699,00
1	75206488	Turbina	R\$ 1.970,00	R\$ 1.970,00
1	75215160	Válv Pedal Freio	R\$ 2.140,00	R\$ 2.140,00
1	75206427	Valvula De Controle	R\$ 2.360,00	R\$ 2.360,00
2	75202984	Ventilador	R\$ 2.140,00	R\$ 4.280,00

TOTAL DO ORÇAMENTOR\$

R\$ 171.032,80

0544

CARTER BRASIL DISTRIBUIDORA DE PEÇAS LTDA
AV. PRES. TANCREDO NEVES 2935 - CASCAVEL - PR
FONE 45-3229-7070 - CNPJ 02.911.351/0001-80
EMAIL.: carterbrasil_neko@hotmail.com

PARA: MUNICÍPIO DE PLANALTO

CASCAVEL, 19 DE SETEMBRO DE 2019

REFERENTE SEU ORÇAMENTO PARA PÁ CARREGADEIRA 12D INFORMAMOS:

QTD	CÓDIGO	DESCRIÇÃO				
2	14469280	Anel	R\$ 110,00	R\$ 220,00		
8	14469780	Anel	R\$ 122,00	R\$ 976,00		
4	14469781	Anel De Viton	R\$ 212,00	R\$ 848,00		
6	75202896	Bico Injetor	R\$ 756,00	R\$ 4.536,00		
1	75223009	Bomba	R\$ 2.560,00	R\$ 2.560,00		
1	75204059	Bomba Alimentadora	R\$ 899,00	R\$ 899,00		
1	403480/7520264	Bomba D'Água	R\$ 1.360,00	R\$ 1.360,00		
1	75285250	Bomba De Agua	R\$ 1.360,00	R\$ 1.360,00		
1	75202976	Bomba De Oleo	R\$ 1.870,00	R\$ 1.870,00		
1	75213660	Bucha De Aço	R\$ 362,00	R\$ 362,00		
6	75202946	Cabeçote	R\$ 1.680,00	R\$ 10.080,00		
1	75216020	Cabo	R\$ 352,00	R\$ 352,00		
1	79065816	Caixa	R\$ 2.450,00	R\$ 2.450,00		
1	75222308	Cilindro Da Caçamba	R\$ 3.560,00	R\$ 3.560,00		
1	75217745	Cilindro De Direção	R\$ 3.250,00	R\$ 3.250,00		
3	73118063	Cj. Defletor	R\$ 992,00	R\$ 2.976,00		
3	75206391	Cj. Eixo Turbina	R\$ 1.450,00	R\$ 4.350,00		
3	71004849	Cj. Filtro Sucção	R\$ 890,00	R\$ 2.670,00		
2	75202970	Coletor	R\$ 2.410,00	R\$ 4.820,00		
1	75202967	Coletor De Escapamento	R\$ 2.560,00	R\$ 2.560,00		
1	75202968	Coletor De Escapamento	R\$ 2.870,00	R\$ 2.870,00		
1	75202988	Correia	R\$ 210,00	R\$ 210,00		
1	75285164	Cruzeta	R\$ 356,00	R\$ 356,00		
1	75285164	Cruzeta	R\$ 366,00	R\$ 366,00		
3	79057890	Cruzeta Diferencial	R\$ 750,00	R\$ 2.250,00		
12	75216654	Dente	R\$ 362,00	R\$ 4.344,00		
16	73118088	Disco	R\$ 86,00	R\$ 1.376,00		
16	73118089	Disco	R\$ 78,00	R\$ 1.248,00		
4	79058186	Disco De Freio	R\$ 199,00	R\$ 796,00		
3	73118090	Espaçador	R\$ 188,00	R\$ 564,00		
1	75206486	Estator	R\$ 1.100,00	R\$ 1.100,00		
2	75216635	Faca Frontal	R\$ 3.780,00	R\$ 7.560,00		
2	75219114	Faca Lateral	R\$ 2.310,00	R\$ 4.620,00		
5	8320220	Filtro	R\$ 456,00	R\$ 2.280,00		
5	73118171	Filtro	R\$ 365,00	R\$ 1.825,00		
3	75202609	Filtro	R\$ 364,00	R\$ 1.092,00		
8	75213131	Filtro	R\$ 359,00	R\$ 2.872,00		
5	75214701	Filtro	R\$ 247,00	R\$ 1.235,00		
5	79011386	Filtro	R\$ 289,00	R\$ 1.445,00		
5	79011387	Filtro	R\$ 399,00	R\$ 1.995,00		
3	75202964	Filtro De Combustivel	R\$ 254,00	R\$ 762,00		
3	104646/7311817	Filtro Óleo Tran	R\$ 451,00	R\$ 1.353,00		
2	75212889	Flange	R\$ 987,00	R\$ 1.974,00		

1	70673881	Flange	R\$ 1.350,00	R\$ 1.350,00
1	79058166	Flange Saída	R\$ 1.360,00	R\$ 1.360,00
1	75206393	Impulsor	R\$ 1.780,00	R\$ 1.780,00
7	79107889	Jg Retentor Borr	R\$ 457,00	R\$ 3.199,00
3	539120	Junta	R\$ 61,00	R\$ 183,00
24	75202526	Junta	R\$ 63,00	R\$ 1.512,00
6	75286813	Kit	R\$ 254,00	R\$ 1.524,00
6	75287812	Kit	R\$ 256,00	R\$ 1.536,00
4	KIT	Kit De Pastilha De Freio	R\$ 875,00	R\$ 3.500,00
2	75206401	Kit Elem. Ved Conve	R\$ 789,00	R\$ 1.578,00
3	75206423	Kit Elem. Ved Trans	R\$ 2.360,00	R\$ 7.080,00
3	73118095	Luva	R\$ 158,00	R\$ 474,00
3	75218061	Mangueira	R\$ 254,00	R\$ 762,00
3	75218180	Mangueira	R\$ 266,00	R\$ 798,00
3	75218181	Mangueira	R\$ 358,00	R\$ 1.074,00
1	75204604	Motor De Partida	R\$ 3.540,00	R\$ 3.540,00
40	70921597	Parafuso	R\$ 8,70	R\$ 348,00
5	8321373	Parafuso Lamina	R\$ 8,90	R\$ 44,50
10	79085961	Pastilha Freio Peq	R\$ 98,00	R\$ 980,00
2	75213763	Pino De Aço	R\$ 156,00	R\$ 312,00
2	79052629	Placa	R\$ 211,00	R\$ 422,00
2	73118174	Placa Motriz	R\$ 199,00	R\$ 398,00
2	73118373	Placa Motriz	R\$ 187,00	R\$ 374,00
3	73118173	Placa Motriz	R\$ 236,00	R\$ 708,00
2	79064886	Porca	R\$ 8,90	R\$ 17,80
5	8321374	Porca Da Lamina	R\$ 2,90	R\$ 14,50
1	75218178	Radiador	R\$ 3.890,00	R\$ 3.890,00
8	75207931	Reparo	R\$ 354,00	R\$ 2.832,00
5	75202512	Retentor	R\$ 154,00	R\$ 770,00
5	75202607	Retentor	R\$ 177,00	R\$ 885,00
5	76673983	Retentor	R\$ 189,00	R\$ 945,00
4	79040176	Retentor	R\$ 214,00	R\$ 856,00
2	79047473	Retentor	R\$ 266,00	R\$ 532,00
5	903490/7904227	Rolament Difere	R\$ 788,00	R\$ 3.940,00
3	75218370	Rolamento	R\$ 685,00	R\$ 2.055,00
2	79042276	Rolamento	R\$ 691,00	R\$ 1.382,00
2	79042277	Rolamento	R\$ 587,00	R\$ 1.174,00
2	79058167	Rolamento	R\$ 586,00	R\$ 1.172,00
2	79058190	Rolamento	R\$ 614,00	R\$ 1.228,00
1	75216114	Silencioso	R\$ 1.250,00	R\$ 1.250,00
1	75206481	Suporte Estator	R\$ 958,00	R\$ 958,00
1	75206399	Tampa	R\$ 756,00	R\$ 756,00
2	75206974	Tampa	R\$ 768,00	R\$ 1.536,00
1	75202734	Termostato	R\$ 256,00	R\$ 256,00
1	75202980	Tubo	R\$ 169,00	R\$ 169,00
5	75205371	Tubo	R\$ 187,00	R\$ 935,00

3	75216115	Tube	R\$ 214,00	R\$ 642,00
3	75218597	Tube	R\$ 233,00	R\$ 699,00
1	75206488	Turbina	R\$ 1.970,00	R\$ 1.970,00
1	75215160	Válv Pedal Freio	R\$ 2.140,00	R\$ 2.140,00
1	75206427	Valvula De Controle	R\$ 2.360,00	R\$ 2.360,00
2	75202984	Ventilador	R\$ 2.140,00	R\$ 4.280,00

TOTAL DO ORÇAMENTOR\$

R\$ 171.032,80

CARTER BRASIL DISTRIBUIDORA DE PEÇAS LTDA
AV. PRES. TANCREDO NEVES 2935 - CASCAVEL - PR
FONE 45-3229-7070 - CNPJ 02.911.351/0001-80

EMAIL.: carterbrasil_neko@hotmail.com

PARA: **MUNICÍPIO DE PLANALTO**

CASCAVEL, 19 DE SETEMBRO DE 2019

REF SEU ORÇAMENTO PARA PÁ CARREGADEIRA CAT 924G SEGUE PROPOSTA DE PREÇOS

QTD	CÓDIGO/DESCRIÇÃO	VALOR UNITÁI	VALOR TOTAL
1	2340636 JG DE REPARO DA BOMBA D AGUA	R\$ 312,00	R\$ 312,00
1	5P1295 MANGOTE HIDRAULICO	R\$ 210,00	R\$ 210,00
2	VO11713551 JUNTA	R\$ 31,00	R\$ 62,00
1	8E2394 ANEL TRAVA	R\$ 12,00	R\$ 12,00
1	4J3745-CINTA POLIAMIDA	R\$ 45,00	R\$ 45,00
6	5V0354-ARRUELA	R\$ 18,00	R\$ 108,00
2	5V0353-ARRUELA	R\$ 21,00	R\$ 42,00
3	7P1577-PINO	R\$ 145,00	R\$ 435,00
1	9U3440 - ACOPLAMENTO	R\$ 62,00	R\$ 62,00
1	8R2526 JOGO DE CALCO	R\$ 421,00	R\$ 421,00
1	6K2696-JOGO DE CALCO	R\$ 412,00	R\$ 412,00
1	9C3851 PINO	R\$ 122,00	R\$ 122,00
7	3B8491-GRAXEIRO 1 8 NPT RETO LONGO	R\$ 5,00	R\$ 35,00
2	9V4975 - BUCHA	R\$ 88,00	R\$ 176,00
3	9D1535 - ARRUELA	R\$ 41,00	R\$ 123,00
2	3F6605 - RETENTOR	R\$ 56,00	R\$ 112,00
1	6K2701 - JG.CALCO	R\$ 156,00	R\$ 156,00
1	5J9969 - RETENTOR	R\$ 89,00	R\$ 89,00
1	1726284-JUNTA COLETOR	R\$ 211,00	R\$ 211,00
10	1726298 PARAFUSO FLANGE 10.9	R\$ 24,00	R\$ 240,00
20	4F4097-ANEL	R\$ 12,00	R\$ 240,00
10	40211 RETENTOR 21704208	R\$ 45,00	R\$ 450,00
2	1242123 CONEXAO	R\$ 145,00	R\$ 290,00
4	1226892 MANGUEIRA	R\$ 211,00	R\$ 844,00
5	1226873 MANGUEIRA	R\$ 245,00	R\$ 1.225,00
2	8Y7730 VARETA	R\$ 189,00	R\$ 378,00
1	8S8821 ANEL	R\$ 41,00	R\$ 41,00
2	5J7854 GAXETA	R\$ 27,00	R\$ 54,00
1	9R9812 PINO	R\$ 210,00	R\$ 210,00
6	6D1601 MOLA	R\$ 51,00	R\$ 306,00
2	3D9502 PINO BOLA	R\$ 232,00	R\$ 464,00
2	6N8749 SAIDA D4 D4E	R\$ 199,00	R\$ 398,00
5	978503 GAXETA	R\$ 57,00	R\$ 285,00
1	980330 JUNTA	R\$ 53,00	R\$ 53,00
1	980332 JUNTA	R\$ 48,00	R\$ 48,00
11	980334 ANEL	R\$ 14,00	R\$ 154,00

0549

2	1038341 ANEL	R\$ 26,00	R\$ 52,00
12	7K1089 BUCHA DE BRONZE	R\$ 145,00	R\$ 1.740,00
4	930086 CALCO	R\$ 61,00	R\$ 244,00
2	2291013 MANCAL	R\$ 75,00	R\$ 150,00
1	8T5379 PARAFUSO	R\$ 13,00	R\$ 13,00
1	3050329 FILTRO	R\$ 158,00	R\$ 158,00
1	1909775 FILTRO DE TAMPA	R\$ 256,00	R\$ 256,00
1	ELEMENTO # 160102/3	R\$ 236,00	R\$ 236,00
20	7K1089 BUCHA	R\$ 158,00	R\$ 3.160,00
1	8D2469 EIXO	R\$ 289,00	R\$ 289,00
1	8Y6998 TRINCO	R\$ 158,00	R\$ 158,00
2	3D0369 BUCHA	R\$ 187,00	R\$ 374,00
1	8D1502 CARDA	R\$ 1.899,00	R\$ 1.899,00
1	2Y5396 CARDA	R\$ 1.798,00	R\$ 1.798,00
1	7D1842 CARDA FEMEA 670	R\$ 1.650,00	R\$ 1.650,00
1	6F3824 BUCHA BR	R\$ 125,00	R\$ 125,00
1	6F0307 CHAVETA	R\$ 23,00	R\$ 23,00
1	4D4684 EIXO	R\$ 254,00	R\$ 254,00
8	2S0115 ARRUELA	R\$ 56,00	R\$ 448,00
3	4800201 CARCACA ROLETE INFERIOR DUPLO	R\$ 899,00	R\$ 2.697,00
2	25002375375 GAXETA HIDRAULICA	R\$ 154,00	R\$ 308,00
2	31203250 GAXETA HIDRAULICA	R\$ 123,00	R\$ 246,00
1	3B5822 PINO	R\$ 241,00	R\$ 241,00
1	5L2952 TAMPA	R\$ 266,00	R\$ 266,00
1	D2500 RASP GAXETA HIDRAULICA	R\$ 47,00	R\$ 47,00
2	18702500-375 GAXETA HIDRAULICA	R\$ 58,00	R\$ 116,00
1	2154683 VARETA NIVEL DO OLEO	R\$ 213,00	R\$ 213,00
2	0600032215 ROLOS CONICOS,	R\$ 256,00	R\$ 512,00
1	28995890 ROLAMENTO ESFERAS	R\$ 189,00	R\$ 189,00
2	1221875 ANEL	R\$ 25,00	R\$ 50,00
2	6V4368 ANEL	R\$ 31,00	R\$ 62,00
1	8T2193 ANEL	R\$ 26,00	R\$ 26,00
2	1999252 ANEL	R\$ 41,00	R\$ 82,00
2	1710087 PROTETOR	R\$ 156,00	R\$ 312,00
2	2D2124 BASE	R\$ 99,00	R\$ 198,00
1	6I0846 PARAFUSO	R\$ 23,00	R\$ 23,00
2	1999751 ANEL	R\$ 32,00	R\$ 64,00
2	1408718 ESPACADOR	R\$ 56,00	R\$ 112,00
1	2257738 ANEL O RING	R\$ 47,00	R\$ 47,00
1	2257739 ANEL	R\$ 58,00	R\$ 58,00
8	961628 BUJAO	R\$ 56,00	R\$ 448,00
2	1659448 ANEL	R\$ 41,00	R\$ 82,00
12	3901097 RETENTOR	R\$ 26,00	R\$ 312,00
1	2154683 VARETA	R\$ 152,00	R\$ 152,00
1	801595 FILTRO AR	R\$ 310,00	R\$ 310,00
2	3P6599 ANEL	R\$ 12,00	R\$ 24,00

12	3P0340 DISCO	R\$ 98,00	R\$ 1.176,00
4	8T9422 ANEL O RING	R\$ 6,00	R\$ 24,00
8	6Y5914 DISCO	R\$ 154,00	R\$ 1.232,00
1	4J9221 ANEL	R\$ 35,00	R\$ 35,00
1	6V5853 - RASPADOR	R\$ 47,00	R\$ 47,00
1	1760209 RETENTOR	R\$ 54,00	R\$ 54,00
4	3901085 BUCHA BIELA	R\$ 56,00	R\$ 224,00
1	3901306 BUCHA COMANDO FINA	R\$ 99,00	R\$ 99,00
4	2H3429 ANEL	R\$ 56,00	R\$ 224,00
4	6M5062 ANEL	R\$ 15,00	R\$ 60,00
4	7I6601 RETENTOR	R\$ 41,00	R\$ 164,00
5	1U3251 PONTA CURTA	R\$ 126,00	R\$ 630,00
6	8F1179 CLIPE	R\$ 52,00	R\$ 312,00
1	5V1274 CRUZETA	R\$ 312,00	R\$ 312,00
4	8D9753 ERL SATELITE	R\$ 451,00	R\$ 1.804,00
1	6Y0306 BUCHA METAL	R\$ 236,00	R\$ 236,00
1	7N7999 JUNTA CABECOTE	R\$ 310,00	R\$ 310,00
1	4D1577 ANEL NITRILICO	R\$ 10,00	R\$ 10,00
2	9S4191 BUJAO	R\$ 51,00	R\$ 102,00
2	5F8916 TRAVA	R\$ 15,00	R\$ 30,00
3	5P5859 ANEL SILICONE	R\$ 21,00	R\$ 63,00
1	5M6039 JUNTA	R\$ 12,00	R\$ 12,00
20	TERMINAL FREIO MOTOR	R\$ 47,00	R\$ 940,00
3	7H7290 CHAVE	R\$ 10,00	R\$ 30,00
1	592803 PIVO SUSP	R\$ 356,00	R\$ 356,00
2	1165277 BLOCO	R\$ 258,00	R\$ 516,00
1	119315A2 RETENTOR VITON	R\$ 86,00	R\$ 86,00
1	7G8389 PROTETOR	R\$ 98,00	R\$ 98,00
1	1B4334 PORCA LAMINA	R\$ 3,20	R\$ 3,20
1	2059577 TAMPA	R\$ 145,00	R\$ 145,00
1	1726489 LANTERNA	R\$ 351,00	R\$ 351,00
1	90652337 JOGO DE ENGRENAGEM	R\$ 1.560,00	R\$ 1.560,00
1	3303997 ASSENTO	R\$ 2.450,00	R\$ 2.450,00
3	2185107 COTOVELO	R\$ 233,00	R\$ 699,00
1	7M1177-ANEL DE ACO	R\$ 24,00	R\$ 24,00
3	5M6210-PINO	R\$ 236,00	R\$ 708,00
4	5M6141-ANEL DE ACO	R\$ 69,00	R\$ 276,00
1	2P4472-PLACA	R\$ 321,00	R\$ 321,00
10	6T7799-ARRUELA	R\$ 52,00	R\$ 520,00
1	1530821 TERMINAL	R\$ 256,00	R\$ 256,00
5	8C7557 MOLA	R\$ 54,00	R\$ 270,00
1	7X2659-REPARO	R\$ 310,00	R\$ 310,00
2	8F7559-ANEL DE ACO	R\$ 65,00	R\$ 130,00
2	8C9160 - RETENTOR	R\$ 58,00	R\$ 116,00
2	8C9125 - GAXETA	R\$ 45,00	R\$ 90,00
2	180642GR-IMP FILTRO COMBUSTIVEL BLINDADO	R\$ 256,00	R\$ 512,00

6	330371 EIXO ROL. SUP	R\$ 254,00	R\$ 1.524,00
1	554C4611 PREPARACAO 3,875L	R\$ 356,00	R\$ 356,00
1	1058723 ARMACAO	R\$ 255,00	R\$ 255,00
2	18700527 VALVULA	R\$ 263,00	R\$ 526,00
3	1R0746 2T8670 FILTRO	R\$ 257,00	R\$ 771,00
1	2Y4985 CANTO MOTO 5F	R\$ 366,00	R\$ 366,00
1	2Y4984 CANTO MOTO CAT 5F	R\$ 366,00	R\$ 366,00
1	1136250 JUNTA TAMPA VALVULA INFERIOR	R\$ 158,00	R\$ 158,00
1	9H5548 ANEL O RING	R\$ 36,00	R\$ 36,00
68	5J4771 PARAFUSO LAMINA	R\$ 10,00	R\$ 680,00
1	1570570 JUNTA	R\$ 56,00	R\$ 56,00
4	3E9848 OLEO 15W40 C14	R\$ 899,00	R\$ 3.596,00
1	6I0274 TR25132 FILTRO DE AR CATERPILLAR	R\$ 560,00	R\$ 560,00
1	79007215R KIT VED TRANSM	R\$ 2.540,00	R\$ 2.540,00
8	6B4841 TRAVA	R\$ 54,00	R\$ 432,00
1	4B1382 ARRUELA	R\$ 61,00	R\$ 61,00
1	75204979 CORREIA	R\$ 365,00	R\$ 365,00
4	6W9173 BUCHA	R\$ 256,00	R\$ 1.024,00
1	3E6748 RETENTOR	R\$ 58,00	R\$ 58,00
1	9T1752 JUNTA	R\$ 34,00	R\$ 34,00
1	9T9963 ANEL	R\$ 28,00	R\$ 28,00
4	0700063025 ANEL	R\$ 53,00	R\$ 212,00
2	3E6818 TERMINAL	R\$ 245,00	R\$ 490,00
4	3B6966 LONA	R\$ 210,00	R\$ 840,00
1	6V7687 PORCA PARLOCK	R\$ 13,00	R\$ 13,00
1	2229021 FILTRO AR SECUNDARIO	R\$ 354,00	R\$ 354,00
1	2170596 JUNTA	R\$ 41,00	R\$ 41,00
1	2168712 JUNTA COLETOR ESCAPE	R\$ 235,00	R\$ 235,00
1	0676095 VARETA	R\$ 47,00	R\$ 47,00
1	14ANEL O RING	R\$ 8,00	R\$ 8,00
1	6V7238 TORNEIRA	R\$ 87,00	R\$ 87,00
1	2293557 ANEL O RING	R\$ 7,00	R\$ 7,00
1	2870524 CONTROLE	R\$ 236,00	R\$ 236,00
1	P0002015242 RETENTOR	R\$ 57,00	R\$ 57,00
1	1407515 ANEL NITRILICO	R\$ 7,00	R\$ 7,00
2	1407443 JUNTA	R\$ 12,00	R\$ 24,00
2	1416188 ANEL O RING	R\$ 11,00	R\$ 22,00
2	1620236 ANEL	R\$ 13,00	R\$ 26,00
2	6I4374 PARAFUSO SEXTAVADO	R\$ 8,00	R\$ 16,00
2	6I0456 PARAFUSO SEXTAVADO	R\$ 7,00	R\$ 14,00
3	6I4374 PARAFUSO SEXTAVADO	R\$ 11,00	R\$ 33,00
1	6I0260 PARAFUSO SEXTAVADO	R\$ 13,00	R\$ 13,00
2	4W5359 RETENTOR DIANTEIRO	R\$ 125,00	R\$ 250,00
2	5H3252 ANEL O RING	R\$ 12,00	R\$ 24,00
1	1131504 ANEL	R\$ 7,00	R\$ 7,00
5	1173267 RETENTOR	R\$ 65,00	R\$ 325,00

8	4E0207 ANEL SILICONE	R\$ 6,00	R\$ 48,00
1	1105065 AMORTECEDOR	R\$ 165,00	R\$ 165,00
2	8R2533 PISTÃO	R\$ 1.296,00	R\$ 2.592,00
1	9T8847 REPARO	R\$ 451,00	R\$ 451,00
280	6V0756 MOLA	R\$ 61,00	R\$ 17.080,00
44	1611835 MANGUEIRA	R\$ 256,00	R\$ 11.264,00
4	6Y7968 DISCO FIBRA	R\$ 210,00	R\$ 840,00
1	7W4553 JUNTA	R\$ 61,00	R\$ 61,00
1	2341948 ANEL	R\$ 72,00	R\$ 72,00
3	8E6258 PINO TRAVA	R\$ 53,00	R\$ 159,00
1	2018745 JUNTA	R\$ 15,00	R\$ 15,00
1	6V2394 ANEL DE ACO	R\$ 16,00	R\$ 16,00
1	8C3982 ANEL	R\$ 17,00	R\$ 17,00
2	1620757 RETENTOR	R\$ 56,00	R\$ 112,00
1	1131505 ANEL NITRILICO	R\$ 41,00	R\$ 41,00
6	2169643 JUNTA	R\$ 32,00	R\$ 192,00
1	6I4786 JUNTA	R\$ 26,00	R\$ 26,00
2	8F9206 ANEL NITRILICO	R\$ 23,00	R\$ 46,00
1	3E6748 RETENTOR	R\$ 45,00	R\$ 45,00
1	8F5340-RETENTOR	R\$ 56,00	R\$ 56,00
1	9T2002 JUNTA	R\$ 17,00	R\$ 17,00
2	9T7122 ANEL TF	R\$ 65,00	R\$ 130,00
1	7K9212 RASPADOR	R\$ 53,00	R\$ 53,00
1	1407504 JUNTA	R\$ 15,00	R\$ 15,00
1	295 P ANTIVIBRADOR	R\$ 265,00	R\$ 265,00
1	1663992 JUNTA	R\$ 35,00	R\$ 35,00
1	4322111 TERMINAL	R\$ 126,00	R\$ 126,00
1	1713369 TAMPA	R\$ 245,00	R\$ 245,00
5	2303776 RETENTOR	R\$ 65,00	R\$ 325,00
1	4322008 TERMINAL	R\$ 310,00	R\$ 310,00
1	9X2299 TRINCO	R\$ 541,00	R\$ 541,00
1	2982942 FECHADURA	R\$ 1.380,00	R\$ 1.380,00
1	5V8780 PUXADOR	R\$ 366,00	R\$ 366,00
1	1125345 TRINCO	R\$ 751,00	R\$ 751,00

TOTALR\$

R\$ 102.013,20

CARTER BRASIL DISTRIBUIDORA DE PEÇAS LTDA
AV. PRES. TANCREDO NEVES 2935 - CASCAVEL - PR
FONE 45-3229-7070 - CNPJ 02.911.351/0001-80
EMAIL.: carterbrasil_neko@hotmail.com

PARA: **MUNICÍPIO DE PLANALTO**

CASCAVEL, 19 DE SETEMBRO DE 2019

REFERENTE SEU ORÇAMENTO PARA ESCAVADEIRA KOMATSU PC160 INFORMAMOS:

QTD	CÓDIGO	DESCRIÇÃO	UNITÁRIO	TOTAL
2	21K-70-73130	BRAÇO	R\$ 3.154,00	R\$ 6.308,00
16	07145-00080	RETENTOR	R\$ 451,00	R\$ 7.216,00
4	21K-70-71311	BUCHA	R\$ 239,00	R\$ 956,00
4	20Y-70--31430	ESPAÇADOR	R\$ 214,00	R\$ 856,00
4	206-70-71450	ESPAÇADOR	R\$ 261,00	R\$ 1.044,00
4	21K-70-71180	PINO	R\$ 651,00	R\$ 2.604,00
4	21K-70-71410	ESPAÇADOR	R\$ 128,00	R\$ 512,00
4	21K-70-71420	ESPAÇADOR	R\$ 134,00	R\$ 536,00
4	21K-70-71430	ESPAÇADOR	R\$ 147,00	R\$ 588,00
4	206-70-71450	ESPAÇADOR	R\$ 156,00	R\$ 624,00
6	21K-70-71261	PINO	R\$ 560,00	R\$ 3.360,00
6	20Y-70-31380	ESPAÇADOR	R\$ 125,00	R\$ 750,00
4	20Y-70-31390	ESPAÇADOR	R\$ 189,00	R\$ 756,00
4	20Y-70-31161	PINO	R\$ 671,00	R\$ 2.684,00
4	20Y-70-31430	ESPAÇADOR	R\$ 123,00	R\$ 492,00
4	20Y-70-32351	BUCHA	R\$ 312,00	R\$ 1.248,00
3	21K-70-71192	PINO	R\$ 589,00	R\$ 1.767,00
4	20Y-70-32371	BUCHA	R\$ 466,00	R\$ 1.864,00
28	20Y-70-23220	RETENTOR	R\$ 213,00	R\$ 5.964,00

2	21K-70-72211	BUCHA	R\$ 451,00	R\$ 902,00
2	21K-70-72230	BUCHA	R\$ 478,00	R\$ 956,00
4	20Y-70-31380	ESPAÇADOR	R\$ 129,00	R\$ 516,00
3	20Y-70-31390	ESPAÇADOR	R\$ 215,00	R\$ 645,00
6	21K-70-23140	PINO	R\$ 785,00	R\$ 4.710,00
6	21K-70-23191	PINO	R\$ 689,00	R\$ 4.134,00
6	21K-70-23220	PINO	R\$ 678,00	R\$ 4.068,00
6	21K-70-72240	BUCHA	R\$ 560,00	R\$ 3.360,00
6	20Y-70-32361	BUCHA	R\$ 451,00	R\$ 2.706,00
6	21K-70-71440	ESPAÇADOR	R\$ 158,00	R\$ 948,00
6	21K-70-71490	ESPAÇADOR	R\$ 214,00	R\$ 1.284,00
4	21K-70-72260	ANEL	R\$ 69,00	R\$ 276,00
4	21K-70-23160	ANEL	R\$ 78,00	R\$ 312,00
4	21K-70-74220	BUCHA	R\$ 345,00	R\$ 1.380,00
4	21K-70-74210	BUCHA	R\$ 366,00	R\$ 1.464,00
4	21K-70-71320	BUCHA	R\$ 389,00	R\$ 1.556,00
10	07145-00070	RETENTOR	R\$ 214,00	R\$ 2.140,00
4	707-76-80470	BUCHA	R\$ 389,00	R\$ 1.556,00
4	07145-00080	RETENTOR	R\$ 247,00	R\$ 988,00
4	21K-70-72250	BUCHA	R\$ 487,00	R\$ 1.948,00
10	2057019570	DENTE	R\$ 456,00	R\$ 4.560,00
6	21K70B1130	CANTO	R\$ 1.310,00	R\$ 7.860,00
10	21K7074220	BUCHA	R\$ 521,00	R\$ 5.210,00
30	2083211231	PARAFUSO	R\$ 45,00	R\$ 1.350,00
10	6004111113E	ANTI CONGELANTE 10 BALDE 20L	R\$ 1.211,00	R\$ 12.110,00
4	808830000	RELÉ	R\$ 1.360,00	R\$ 5.440,00
6	21K0171150	MANGUEIRA	R\$ 451,00	R\$ 2.706,00
6	21K0171161	MANGUEIRA	R\$ 617,00	R\$ 3.702,00
4	20Y6031121	ELEMENTO	R\$ 560,00	R\$ 2.240,00
6	17M9113530	ELEMENTO	R\$ 651,00	R\$ 3.906,00
4	20Y2711582	MOTRIZ	R\$ 3.980,00	R\$ 15.920,00
2	21K3200110	CORRENTE	R\$ 16.980,00	R\$ 33.960,00
10	20Y7014520	ADAPTADOR	R\$ 541,00	R\$ 5.410,00
10	924402496	TRAVA	R\$ 214,00	R\$ 2.140,00
6	21K70B1140	CANTO	R\$ 1.310,00	R\$ 7.860,00
30	180302228	PORCA	R\$ 23,00	R\$ 690,00
2	DK1544104720	SELONOIDE	R\$ 2.140,00	R\$ 4.280,00
2	7861532310	SENSOR	R\$ 1.560,00	R\$ 3.120,00
4	7079938720	REPARO LEVANTE	R\$ 1.450,00	R\$ 5.800,00
10	700011007	ANEL	R\$ 241,00	R\$ 2.410,00
10	700101007	CALÇO	R\$ 136,00	R\$ 1.360,00
10	700011009	ANEL	R\$ 159,00	R\$ 1.590,00
14	700101009	CALÇO	R\$ 102,00	R\$ 1.428,00
25	700211023	ANEL	R\$ 14,00	R\$ 350,00
16	700211423	ANEL	R\$ 12,00	R\$ 192,00
12	1441454610	ANEL	R\$ 10,00	R\$ 120,00

16	7235631720	ANEL	R\$ 39,00	R\$ 624,00
18	7027511520	ANEL	R\$ 48,00	R\$ 864,00
12	700012012	ANEL	R\$ 15,00	R\$ 180,00
32	700011008	ANEL	R\$ 16,00	R\$ 512,00
16	7093061130	VEDAÇÃO	R\$ 9,00	R\$ 144,00
16	7022155450	ANEL	R\$ 15,00	R\$ 240,00
16	7235631730	ANEL	R\$ 21,00	R\$ 336,00
15	700011006	ANEL	R\$ 14,00	R\$ 210,00
12	700013024	ANEL	R\$ 16,00	R\$ 192,00
18	700212434	ANEL	R\$ 35,00	R\$ 630,00
18	700211623	ANEL	R\$ 19,00	R\$ 342,00
14	700210823	ANEL	R\$ 41,00	R\$ 574,00
14	700211223	ANEL	R\$ 54,00	R\$ 756,00
11	7231118430	ANEL	R\$ 13,00	R\$ 143,00
13	200213334	ANEL	R\$ 11,00	R\$ 143,00
12	700013042	ANEL	R\$ 16,00	R\$ 192,00
13	700012016	ANEL	R\$ 18,00	R\$ 234,00
14	700211423	ANEL	R\$ 8,00	R\$ 112,00
13	441454610	ANEL	R\$ 7,00	R\$ 91,00
11	7235631730	ANEL	R\$ 16,00	R\$ 176,00
12	200012014	ANEL	R\$ 24,00	R\$ 288,00
13	700012120	ANEL	R\$ 32,00	R\$ 416,00
13	7232615830	ANEL	R\$ 12,00	R\$ 156,00
14	7232615840	ANEL	R\$ 15,00	R\$ 210,00
14	700012022	ANEL	R\$ 14,00	R\$ 196,00
13	700012010	ANEL	R\$ 21,00	R\$ 273,00
28	5754117420	ANEL	R\$ 16,00	R\$ 448,00
6	SAE15W40	ÓLEO LUBRIFICANTE	R\$ 1.361,00	R\$ 8.166,00
10	SAE46	ÓLEO HIDRAULICO	R\$ 1.452,00	R\$ 14.520,00
2	SAE90	ÓLEO LUBRIFICANTE	R\$ 1.366,00	R\$ 2.732,00

TOTAL

R\$ 245.792,00

CARTER BRASIL DISTRIBUIDORA DE PEÇAS LTDA
AV. PRES. TANCREDO NEVES 2935 - CASCAVEL - PR
FONE 45-3229-7070 - CNPJ 02.911.351/0001-80
EMAIL.: carterbrasil_neko@hotmail.com

PARA: MUNICÍPIO DE PLANALTO

CASCAVEL, 19 DE SETEMBRO DE 2019

REFERENTE SEU ORÇAMENTO PARA ROLO COMPACTADOR MULLER VAP 70 INFORMAMOS:

QTD	CÓDIGO	DESCRIÇÃO	UNITÁRIO	TOTAL
1	6170014129	Abraçadeira	R\$ 61,90	R\$ 61,90
1	2182150305	Alavanca	R\$ 1.714,00	R\$ 1.714,00
1	6820082570	Alternador	R\$ 2.399,00	R\$ 2.399,00
5	6940620766	Anel	R\$ 28,50	R\$ 142,50
6	6940634732	Anel	R\$ 64,00	R\$ 384,00
5	6140411975	Anel Elastico	R\$ 15,20	R\$ 76,00
2	6370683528	Aro	R\$ 1.362,00	R\$ 2.724,00
1	6620143770	Bomba	R\$ 9.982,00	R\$ 9.982,00
1	6670031036	Bomba	R\$ 10.744,00	R\$ 10.744,00
1	6655033476	Bomba Basculante	R\$ 7.695,00	R\$ 7.695,00

1	6670031042	Bomba De Vibração	R\$ 8.544,00	R\$ 8.544,00
2	6670030503	Bomba Hidraulica	R\$ 9.992,00	R\$ 19.984,00
8	6535620481	Borracha	R\$ 399,00	R\$ 3.192,00
8	6536520389	Borracha	R\$ 419,00	R\$ 3.352,00
2	3920154102	Cabo	R\$ 389,00	R\$ 778,00
1	35009844	Caixa	R\$ 2.345,00	R\$ 2.345,00
1	1503694065	Caixa	R\$ 2.148,00	R\$ 2.148,00
1	6601227475	Caixa De Freio	R\$ 3.456,00	R\$ 3.456,00
1	6601226014	Caixa Satellite	R\$ 3.654,00	R\$ 3.654,00
20	6520070128	Calço	R\$ 236,00	R\$ 4.720,00
8	6520210154	Calço	R\$ 319,00	R\$ 2.552,00
8	65200701	Calso De Borracha	R\$ 320,00	R\$ 2.560,00
3	4063030232	Carçaça	R\$ 1.785,00	R\$ 5.355,00
2	4020019765	Cilindro	R\$ 2.311,00	R\$ 4.622,00
1	4020019857	Cilindro	R\$ 2.562,00	R\$ 2.562,00
1	6620150225	Cj Bloco Cilindro	R\$ 2.578,00	R\$ 2.578,00
1	6620129096	Cj Pistão Deslizad	R\$ 2.463,00	R\$ 2.463,00
1	6650102698	Comando Hidraulico	R\$ 14.120,00	R\$ 14.120,00
1	6800300615	Compressor	R\$ 5.312,00	R\$ 5.312,00
1	1501081306	Contrapeso	R\$ 3.124,00	R\$ 3.124,00
1	6601213225	Coroa E Pinhao	R\$ 6.750,00	R\$ 6.750,00
5	6200081035	Correia	R\$ 311,00	R\$ 1.555,00
1	6200114051	Correia Compress	R\$ 178,00	R\$ 178,00
1	5930510037	Corrente	R\$ 1.326,00	R\$ 1.326,00
1	2920311410	Cruzeta	R\$ 319,00	R\$ 319,00
2	6601227567	Disco	R\$ 254,00	R\$ 508,00
1	1040010449	Disco	R\$ 276,00	R\$ 276,00
1	2005060502	Eixo	R\$ 2.136,00	R\$ 2.136,00
1	2006412126	Eixo	R\$ 2.241,00	R\$ 2.241,00
1	2003250698	Eixo	R\$ 2.310,00	R\$ 2.310,00
1	6601202798	Eixo Completo	R\$ 6.145,00	R\$ 6.145,00
5	6930313953	Elemento Primario	R\$ 312,00	R\$ 1.560,00
5	6930314018	Elemento Secundario	R\$ 214,00	R\$ 1.070,00
1	1000070425	Engrenagem	R\$ 896,00	R\$ 896,00
1	1503699030	Esticador Correia	R\$ 465,00	R\$ 465,00
5	6930160494	Filtro	R\$ 256,00	R\$ 1.280,00
5	5006058361	Filtro	R\$ 278,00	R\$ 1.390,00
1	69300230-34	Filtro Completo	R\$ 456,00	R\$ 456,00
5	6930411778	Filtro De Combustivel	R\$ 110,00	R\$ 550,00
5	6930112786	Filtro De Oleo	R\$ 165,20	R\$ 826,00
1	6930023218	Filtro Do Ar	R\$ 1.951,00	R\$ 1.951,00
2	1201210627	Flange	R\$ 678,00	R\$ 1.356,00
2	5009050029	Helice	R\$ 1.211,00	R\$ 2.422,00
1	6620146381	Jg Bloco Cilindro	R\$ 1.896,00	R\$ 1.896,00
1	6620148735	Jogo Guia Pistão	R\$ 1.766,00	R\$ 1.766,00
1	6941063655	Kit	R\$ 421,00	R\$ 421,00

5	6941063747	Kit	R\$ 423,00	R\$ 2.115,00
2	2306011607	Mancal	R\$ 399,50	R\$ 799,00
1	6540210056	Mangote	R\$ 245,80	R\$ 245,80
1	6540220050	Mangote	R\$ 266,90	R\$ 266,90
1	6542186069	Mangote	R\$ 214,70	R\$ 214,70
2	6542015115	Mangueira	R\$ 253,00	R\$ 506,00
2	6542015207	Mangueira	R\$ 266,00	R\$ 532,00
2	6542015399	Mangueira	R\$ 199,00	R\$ 398,00
2	6542185812	Mangueira	R\$ 302,00	R\$ 604,00
2	6542185904	Mangueira	R\$ 321,00	R\$ 642,00
1	6550073658	Mangueira	R\$ 317,00	R\$ 317,00
2	6550447352	Mangueira	R\$ 258,00	R\$ 516,00
1	6542516183	Mangueira	R\$ 299,00	R\$ 299,00
1	6542516643	Mangueira	R\$ 187,00	R\$ 187,00
1	6542516735	Mangueira	R\$ 356,00	R\$ 356,00
1	6542516827	Mangueira	R\$ 310,00	R\$ 310,00
1	6542618348	Mangueira	R\$ 241,00	R\$ 241,00
1	6980060182	Manopla	R\$ 54,00	R\$ 54,00
1	6620126393	Motor	R\$ 8.710,00	R\$ 8.710,00
1	6670030695	Motor Hidraulico	R\$ 8.962,00	R\$ 8.962,00
1	6620143954	Motor Hidroestatico	R\$ 10.154,00	R\$ 10.154,00
1	6756018631	Orbitol	R\$ 3.211,00	R\$ 3.211,00
1	2040741672	Pino	R\$ 230,00	R\$ 230,00
5	1200960942	Placa	R\$ 1.859,00	R\$ 9.295,00
1	6601210706	Planetario	R\$ 1.110,00	R\$ 1.110,00
1	6601226390	Planetario	R\$ 1.241,00	R\$ 1.241,00
2	1163490461	Porta Rolamento	R\$ 369,00	R\$ 738,00
1	1503024405	Quadro	R\$ 230,00	R\$ 230,00
1	4000017785	Radiador De Agua	R\$ 5.670,00	R\$ 5.670,00
1	4000050158	Radiador De Ar	R\$ 3.140,00	R\$ 3.140,00
1	4000033701	Radiador De Oleo	R\$ 3.560,00	R\$ 3.560,00
1	6614213770	Redutor	R\$ 780,00	R\$ 780,00
5	6940322115	Retentor	R\$ 152,00	R\$ 760,00
4	6550012693	Rolamento	R\$ 210,00	R\$ 840,00
2	6601222663	Rolamento	R\$ 366,00	R\$ 732,00
4	6601222694	Rolamento	R\$ 356,00	R\$ 1.424,00
4	6601222786	Rolamento	R\$ 254,00	R\$ 1.016,00
1	6620133308	Rolamento	R\$ 641,00	R\$ 641,00
1	6620151218	Rolamento	R\$ 719,00	R\$ 719,00
2	6950012409	Rolamento	R\$ 851,00	R\$ 1.702,00
1	6950012693	Rolamento	R\$ 215,00	R\$ 215,00
3	6950351385	Rolamento	R\$ 156,00	R\$ 468,00
3	6954351921	Rolamento	R\$ 175,00	R\$ 525,00
4	6952730284	Rotula	R\$ 136,00	R\$ 544,00
1	6950721659	Rotula	R\$ 214,00	R\$ 214,00
1	6952738284	Rotula	R\$ 256,00	R\$ 256,00

1	2003700511	Semi Eixo	R\$ 1.785,00	R\$ 1.785,00
3	4083831371	Silencioso	R\$ 1.560,00	R\$ 4.680,00
1	1060050979	Suporte	R\$ 123,00	R\$ 123,00
1	1503705567	Suporte	R\$ 136,00	R\$ 136,00
1	6380013221	Tambor	R\$ 9.870,00	R\$ 9.870,00
1	6385012952	Tambor Vibratorio	R\$ 15.122,00	R\$ 15.122,00
1	1140541029	Tampa	R\$ 785,00	R\$ 785,00
1	1140830495	Tampa	R\$ 359,00	R\$ 359,00
1	6920412214	Tampão	R\$ 254,00	R\$ 254,00
2	2443290378	Tube	R\$ 254,00	R\$ 508,00
1	6620129924	Valvula De Escape	R\$ 387,00	R\$ 387,00
1	6655102772	Valvula Direcional	R\$ 356,00	R\$ 356,00
4	6601223047	Vedador	R\$ 125,00	R\$ 500,00
1	6480015113	Ventuinha	R\$ 1.256,00	R\$ 1.256,00

TOTAL DO ORÇAMENTO

R\$ 287.203,80

CARTER BRASIL DISTRIBUIDORA DE PEÇAS LTDA
AV. PRES. TANCREDO NEVES 2935 - CASCAVEL - PR
FONE 45-3229-7070 - CNPJ 02.911.351/0001-80
EMAIL.: carterbrasil_neko@hotmail.com

PARA: MUNICÍPIO DE PLANALTO

CASCAVEL, 19 DE SETEMBRO DE 2019

REFERENTE ROLO COMPACTADOR HAMM 3411 INFORMAMOS:

Qtde	Número	Nome da Peça	Unitário	Total
2	873985	EIXO	R\$ 3.541,00	R\$ 7.082,00

3	231355	ARRUELA	R\$ 256,00	R\$ 768,00
3	1298488	PARAFUSO	R\$ 122,00	R\$ 366,00
4	1524461	ESPAÇADOR	R\$ 356,00	R\$ 1.424,00
3	422258	LUVA	R\$ 368,00	R\$ 1.104,00
20	202010	ANEL	R\$ 254,00	R\$ 5.080,00
2	336009	ROLAMENTO	R\$ 1.320,00	R\$ 2.640,00
6	488526	CHAPA	R\$ 451,00	R\$ 2.706,00
4	383465	ANEL	R\$ 125,00	R\$ 500,00
4	383341	ANEL	R\$ 158,00	R\$ 632,00
2	817252	EIXO EXCENTRICO	R\$ 3.560,00	R\$ 7.120,00
10	349364	ANEL	R\$ 231,00	R\$ 2.310,00
16	385859	ANEL	R\$ 266,00	R\$ 4.256,00
2	383260	DUOCONE	R\$ 580,00	R\$ 1.160,00
2	288268	ROLAMENTO	R\$ 1.230,00	R\$ 2.460,00
2	370665	ROLAMENTO	R\$ 1.322,00	R\$ 2.644,00
2	477494	ESPAÇADOR	R\$ 262,00	R\$ 524,00
4	477486	TAMPA	R\$ 788,00	R\$ 3.152,00
16	312886	PARAFUSO	R\$ 51,00	R\$ 816,00
4	337609	ANEL	R\$ 45,00	R\$ 180,00
2	486892	FLANGE CONICA	R\$ 3.690,00	R\$ 7.380,00
4	1209590	FILTRO DE AR PRIMARIO	R\$ 750,00	R\$ 3.000,00
4	1209620	FILTRO DE AR SECUNDARIO	R\$ 690,00	R\$ 2.760,00
4	234486	FILTRO OLEO LUBRIFICANTE	R\$ 456,00	R\$ 1.824,00
4	2036282	FILTRO COMBUSTIVEL	R\$ 398,00	R\$ 1.592,00
4	1292404	PRÉ FILTRO DO COMBUSTIVEL	R\$ 560,00	R\$ 2.240,00
4	2031492	FILTRO HIDRÁULICO	R\$ 1.250,00	R\$ 5.000,00
4	1285491	FILTRO HIDRÁULICO	R\$ 1.266,00	R\$ 5.064,00
4	1259334	FILTRO DA VENTILAÇÃO	R\$ 458,00	R\$ 1.832,00
12	1220322	ANEL	R\$ 159,00	R\$ 1.908,00
4	1290991	CORREIA	R\$ 354,00	R\$ 1.416,00
5	2065020	ÓLEO MOTOR 15W40	R\$ 899,00	R\$ 4.495,00
10	2118574	ÓLEO HIDRÁULICO 68	R\$ 896,00	R\$ 8.960,00
3	1238051	ÓLEO ESPECIAL HAMM P/ VIBRADOR galãc	R\$ 1.870,00	R\$ 5.610,00
3	1238051	ÓLEO ESPECIAL HAMM P/ REDUTOR TAMB	R\$ 1.870,00	R\$ 5.610,00
5	2065030	ÓLEO DIFERENCIAL	R\$ 1.560,00	R\$ 7.800,00
50	23897	LIQUIDO REFRIGERANTE P/ RADIADOR LITI	R\$ 56,00	R\$ 2.800,00
2	123568	MANGUEIRA DO VIBRADOR	R\$ 590,00	R\$ 1.180,00
2	123659	MANGUEIRA DA BOMBA DE TRAÇÃO	R\$ 780,00	R\$ 1.560,00
2	123547	MANGUEIRA DO MOTOR DE TRAÇÃO	R\$ 766,00	R\$ 1.532,00
2	123587	MANGUEIRA MOTOR DE VIBRAÇÃO	R\$ 890,00	R\$ 1.780,00

TOTAL DO ORÇAMENTOR\$

R\$ 122.267,00

CARTER BRASIL DISTRIBUIDORA DE PEÇAS LTDA
AV. PRES. TANCREDO NEVES 2935 - CASCAVEL - PR
FONE 45-3229-7070 - CNPJ 02.911.351/0001-80
EMAIL.: carterbrasil_neko@hotmail.com

PARA: **MUNICÍPIO DE PLANALTO**

CASCAVEL, 19 DE SETEMBRO DE 2019

REFERENTE SEU ORÇAMENTO PARA TRATOR DE ESTEIRAS KOMATSU D50 INFORMAMOS:

QTD	CÓDIGO	DESCRIÇÃO	UNITÁRIO	TOTAL
2	13010B2350	MOLA	R\$ 235,00	R\$ 470,00
2	13010B2360	MOLA	R\$ 108,00	R\$ 216,00
2	13010B2130	TAMPA	R\$ 1.480,00	R\$ 2.960,00
1	13010B2141	ENGRENAGEM	R\$ 2.360,00	R\$ 2.360,00
8	12F1011240	DISCO	R\$ 483,00	R\$ 3.864,00
6	1111112120	SEPARADOR	R\$ 422,00	R\$ 2.532,00
4	600006006	ROLAMENTO	R\$ 162,00	R\$ 648,00
6	13010B2270	PLACA	R\$ 793,00	R\$ 4.758,00
2	13010B1231	CAIXA ROLAMENTO	R\$ 378,00	R\$ 756,00
2	604006214	ROLAMENTO	R\$ 433,00	R\$ 866,00
3	13010B2190	PARAFUSO	R\$ 36,00	R\$ 108,00
2	13010B2730	BUCHA	R\$ 67,00	R\$ 134,00
2	604006007	ROLAMENTO	R\$ 110,00	R\$ 220,00
2	604006008	ROLAMENTO	R\$ 133,00	R\$ 266,00
1	701210085	RETENTOR	R\$ 97,00	R\$ 97,00
2	700005475	ANEL	R\$ 39,00	R\$ 78,00
1	604200213	ROLAMENTO	R\$ 790,00	R\$ 790,00
1	1311000240	CINTA	R\$ 690,00	R\$ 690,00
3	13010B2220	SUORTE	R\$ 145,00	R\$ 435,00
3	13010B2230	HASTE	R\$ 162,00	R\$ 486,00
3	13010B2210	ALAVANCA	R\$ 157,00	R\$ 471,00
4	701200035	RETENTOR	R\$ 116,00	R\$ 464,00
2	1311045250	BUCHA	R\$ 78,00	R\$ 156,00
4	13010B2820	CRUZETA	R\$ 419,00	R\$ 1.676,00
4	700010075	RETENTOR	R\$ 118,00	R\$ 472,00
2	1311444550	ACOPLAMENTO	R\$ 1.830,00	R\$ 3.660,00
2	13014B1230	ENGRENAGEM	R\$ 1.360,00	R\$ 2.720,00
2	13014B1240	ENGRENAGEM	R\$ 1.690,00	R\$ 3.380,00
2	13014B1250	ENGRENAGEM	R\$ 1.760,00	R\$ 3.520,00
2	1300931160	ROLAMENTO	R\$ 431,00	R\$ 862,00
2	603021312	ROLAMENTO	R\$ 766,00	R\$ 1.532,00
2	1300913413	ROLAMENTO	R\$ 620,00	R\$ 1.240,00
2	1300913210	ROLAMENTO	R\$ 3.140,00	R\$ 6.280,00
1	604006314	ROLAMENTO	R\$ 1.350,00	R\$ 1.350,00
2	13014B1290	ENGRENAGEM	R\$ 962,00	R\$ 1.924,00
2	13014B1320	ENGRENAGEM	R\$ 883,00	R\$ 1.766,00
2	13014B1330	ENGRENAGEM	R\$ 1.310,00	R\$ 2.620,00
2	13014B1350	ENGRENAGEM	R\$ 956,00	R\$ 1.912,00
2	13014B1310	ENGRENAGEM	R\$ 775,00	R\$ 1.550,00
2	603021310	ROLAMENTO	R\$ 995,00	R\$ 1.990,00
2	604100311	ROLAMENTO	R\$ 693,00	R\$ 1.386,00
2	604006211	ROLAMENTO	R\$ 175,00	R\$ 350,00

2	604100211	ROLAMENTO	R\$ 433,00	R\$ 866,00
2	1352711141	JUNTA	R\$ 110,00	R\$ 220,00
2	701310090	VEDAÇÃO	R\$ 122,00	R\$ 244,00
2	1302700010	RETENTOR	R\$ 146,00	R\$ 292,00
2	1302700020	RETENTOR	R\$ 153,00	R\$ 306,00
2	1312742121	TRAVA	R\$ 73,00	R\$ 146,00
2	13027B1230	BUCHA	R\$ 182,00	R\$ 364,00
54	1312742230	PARAFUSO	R\$ 17,00	R\$ 918,00
54	180301824	PORCA	R\$ 8,00	R\$ 432,00
1	604302224	ROLAMENTO	R\$ 3.310,00	R\$ 3.310,00
2	1422711230	ROLAMENTO	R\$ 1.260,00	R\$ 2.520,00
2	604300313	ROLAMENTO	R\$ 1.299,00	R\$ 2.598,00
2	1300931321	ROLAMENTO	R\$ 1.160,00	R\$ 2.320,00
2	1300931331	ROLAMENTO	R\$ 1.250,00	R\$ 2.500,00
2	603021318	ROLAMENTO	R\$ 2.415,00	R\$ 4.830,00
2	600032215	ROLAMENTO	R\$ 390,00	R\$ 780,00
2	1300911352	RETENTOR	R\$ 68,00	R\$ 136,00
1	1300914660	ROLAMENTO	R\$ 290,00	R\$ 290,00
1	1300914670	ROLAMENTO	R\$ 530,00	R\$ 530,00
2	600107217	ROLAMENTO	R\$ 672,00	R\$ 1.344,00
4	1302212762	PARAFUSO	R\$ 19,00	R\$ 76,00
1	1302211193	PLACA	R\$ 1.380,00	R\$ 1.380,00
18	1312143220	DISCO	R\$ 161,00	R\$ 2.898,00
14	1302211320	SEPARADOR	R\$ 172,00	R\$ 2.408,00
16	1308075610	MOLA	R\$ 136,00	R\$ 2.176,00
16	1308075620	MOLA	R\$ 165,00	R\$ 2.640,00
2	1308075660	TAMBOR	R\$ 1.419,00	R\$ 2.838,00
20	1308095222	LONA	R\$ 127,00	R\$ 2.540,00
1	1304351121	JUNTA	R\$ 146,00	R\$ 146,00
1	1315041140	PLACA	R\$ 62,00	R\$ 62,00
1	1303047143	PROTETOR	R\$ 276,00	R\$ 276,00
1	1303047133	PROTETOR	R\$ 318,00	R\$ 318,00
4	1300912790	VEDADOR	R\$ 17,00	R\$ 68,00
2	13030B1130	BUCHA	R\$ 231,00	R\$ 462,00
2	1353011230	PINO	R\$ 217,00	R\$ 434,00
2	13030B0050	JOGO DE REPARO	R\$ 362,00	R\$ 724,00
4	1413011190	PLACA	R\$ 40,00	R\$ 160,00
28	1403000040	RETENTOR	R\$ 62,00	R\$ 1.736,00
24	13030B1360	BUCHA	R\$ 139,00	R\$ 3.336,00
1	1303013129	EIXO	R\$ 461,00	R\$ 461,00
10	1303016120	TRAVA	R\$ 32,00	R\$ 320,00
4	13030B1270	BUCHA	R\$ 69,00	R\$ 276,00
4	13030B1280	BUCHA	R\$ 93,00	R\$ 372,00
1	1303057110	SUPORTE	R\$ 1.360,00	R\$ 1.360,00
8	1403016181	BUCHA	R\$ 134,00	R\$ 1.072,00
2	13032B4100	JOGO DE PINOE BUCHA	R\$ 5.132,00	R\$ 10.264,00

312	1303211213	PARAFUSO	R\$ 10,90	R\$ 3.400,80
312	180301622	PORCA	R\$ 8,00	R\$ 2.496,00
1	13050B1110	BUCHA	R\$ 146,00	R\$ 146,00
1	1315041132	PINO	R\$ 172,00	R\$ 172,00
2	1300912911	VEDADOR	R\$ 16,00	R\$ 32,00
1	1315041140	PLACA	R\$ 147,00	R\$ 147,00

TOTAL

R\$ 134.157,80



Cezar Soares <cezarplanalto@gmail.com>

ORÇAMENTO MAQUINAS

1 mensagem

aldanir CARTER BRASIL <carterbrasil_neko@hotmail.com>
Para: Cezar Soares <cezarplanalto@gmail.com>

19 de setembro de 2019 16:22

BOA TARDE..

SEGUE ORÇAMENTOS DAS MÁQUINAS...

GRATO, NEKO

 **PLANALTO - COTAÇÃO PARA PP 11.4.19..xlsx**
100K

PARA:				
PREFEITURA MUNICIPAL DE PLANALTO				
TRATOR DE PNEU MF86 HS / PROPOSTA DE PREÇOS				
QTD	CÓDIGO	DESCRIÇÃO	UNITÁRIO	TOTAL
1	022638N1	REDUZIDA COMPLETA TRA		
1	022651P3	DECAL CONTR PROFUND		
1	022661T1	FAROL AUXILIAR		
1	022673N1	RESPIRO		
1	022697S1	PEDAL DO BLOQUEIO		
1	022706S1	COLUNA LD DO TOLDO		
1	022707S1	ESTRUTURA LE SEGURA		
1	022728S1	TRAVESSA ACO		
1	022742PA	TOLDO (3317 220)		
1	022742S1	CJTOLDO CHAPA		
1	022749S1	SUPORTE LE ESTRUTS		
1	022750S1	SUPORTE LD ESTRUTS		
1	022754T2	CAIXA DE FUSIVEIS		
1	022827T1	INDICADOR SEM FUNCAO		
1	022836P1	CHICOTE FAROL SERVICO		
1	022842P1	ESPACADOR ACO		
1	022846T1	SUPORTE DO TOLDO		
1	022847T1	TOLDO		
1	022859N1	PORTA ENGRENAGEM		
1	022861S1	SUPORTE		
1	022866S1	PAINEL SUPERIOR RADIA		
1	022870S1	PAINEL LATERAL LDRA		
1	022883P1	SUPORTE LD PARALAMA		
1	022884S1	SUPORTE LE		
1	022885P2	SUPORTE LD		
1	022886P2	EXTENSAO ACO PARAL LD		
1	022887P2	EXTENSION ACO PARAL L		
1	022888S1	PARALAMA LE		
1	022889S1	PARALAMA LD		
1	022891S1	PARALAMA LD		
1	022892S1	PARALAMA LE (= OX116		
1	022895S1	SUPORTE DO COMANDO		
1	022897T1	MANGUEIRA		
1	022898P1	TUBO		
1	022900P1	TUBO DE SUCCAO		
1	022946S1	TUBO DEFLETOR LD		
1	022947S1	TUBO DEFLETOR LD		
1	022948S1	TUBO DEFLETOR		
1	022949S1	TUBO DEFLETOR LE		
1	022955S1	PAINEL		
1	022966P1	GUARNICAO		
1	022993P1	DEFLETOR		
1	022994P1	DEFLETOR OX10698		
1	023008R1	ARRUELA ENCOSTO ACO		
1	023014R1	DISCO PRESSAO ACO		

1	023043R1	EIXO ACO DE MUDANCA		
1	023072R1	ARRUELA LISA 76X55,5X		
1	023123P1	MAGUEIRA BORRACHA		
1	023210P1	CALCAO 0,2MM		
1	023216P1	ROLAMENTO AXIAL TRANS		
1	023219P1	ANEL TRAVA ACO		
1	023220P1	ROLAMENTO DE AGULHAS		
1	023221P1	ROLAMENTO AGULHAS		
1	023230N2	EIXO 540 RPM TOMADA P		
1	023276P1	EIXO DA POLIA TENSORA		
1	023293T1	CABO FREIO		
1	023332P1	MOLA HELICOIDAL		
1	023368P1	ESPACADOR ACION FREIO		
1	023371P1	PINO ACO ACIONAMENTO		
1	023384P1	TIRANTE ALAVANCA FREI		
1	023385P1	TRAVA ACO ALAVANCA FR		
1	023393N1	ALAVANCA FREIO MAO AC		
1	023394S1	KIT ENG		
1	023402R2	ENGRENAGEM DE TRANSMI		
1	023403R2	ENGRENA TRANSMIS Z=3		
1	023405R1	PINHAO SATELITE		
1	023406R1	ARRUELA ACO RED CX MU		
1	023408R1	PINHAO 21 DENTES		
1	023409R1	ENGRENAGEM		
1	023410N1	EIXO SECUNDARIO TRANS		
1	023411N1	CJ ENGRENAGEM TRANSMI		
1	023412N1	CJ ENGRENAGEM TRANSMI		
1	023414R1	GARFO DA TRANSMISSAO		
1	023415R1	GARFO DA TRASMISSAO		
1	023416R1	SELETOR DO EPICICLICO		
1	023421R1	MOLA PRATO DA REDUZID		
1	023422R1	ARRUELA		
1	023424R1	GARFO ALTA/BAIXA TRAN		
1	023426N1	ENGRENAGEM CXCAMBIO		
1	023427N1	ENGRENAGEM		
1	023475T1	BRACADEIRA ACO		
1	023482T1	TUBO EJETOR DO FILTRO		
1	023483R1	PINO TRAVA CX SINCRO		
1	023484R1	MOLA HELIICOIDAL		
1	023486R1	LUVA DE ENGATE		
1	023487R1	ANEL SINCRONIZADOR		
1	023488R1	CONE USE 1685067M1		
1	023490R1	CUBO SINC23MARCHAA		
1	023501P1	FIXADOR LATARIA		
1	023637P1	CALCO DIFERENCIAL EIX		
1	023638P1	CALCO DIFERENCIAL EIX		
1	023668T1	INTERRUPTOR FAROIS AU		
1	023701P1	ARRUELA DE AJUSTE		
1	023702P1	PINO		
1	023761P1	ACIONADOR DE MARCHA		
1	023762P1	ACIONADOR MARCHA		
1	023782N1	CJ ESPACADOR (CXTRA		

1	023785P1	CARCACA ESPACADORA		
1	023788P1	MAGUEIRA		
1	023789P1	MAGUEIRA		
1	023834T1	MANGUEIRA		
1	023934N1	KIT BOMBA DIRECAO		
1	023991T2	DISCO EMB13" ESTRIA		
1	024000S1	PINO ACO CONTRAPESO		
1	024003T1	TAMPA RESOLEO HIDRB		
1	024114S1	CJ SD EIXO DIANTEIRO		
1	024117P1	ARRUELA ACO EIXO DIAN		
1	024118P1	ARRUELA ACO EIXO DIAN		
1	024119P1	ANEL VEDACAO BORRACHA		
1	024179P1	ANEL BORRACHA SUPORTE		
1	024180P1	ANEL VEDACAO BORRACHA		
1	024204P1	PINO ACO EIXO DIANTEI		
1	024206P1	BUCHA ACO EIXO DIANTE		
1	024207S1	PINO ACO EIXO DIANTEI		
1	024209P1	BUCHA USE 034230P1		
1	024210P1	BUCHA ACO EIXO DIANTE		
1	024217P1	ARRUELA ACO 2,15 MM E		
1	024218P1	ARRUELA ACO 2,50MM EI		
1	024229R1	FILTRO AR EXT		
1	024230R1	FILTRO AR INT		
1	024242P1	PINO ACO CONTRAPESO		
1	024246P1	BUCHA ACO PEDAIS FREI		
1	024284S1	EIXO ACO ACELERADOR		
1	024292T1	CABO ACELERADOR MAO		
1	024293T1	CABO ACELERADOR PE		
1	024305N1	CJ COMP TANQUE COMB		
1	024319P1	MANGUEIRA SUPERIOR RA		
1	024320P1	MANGUEIRA INFERIOR RA		
1	024326S1	BOCAL TQ COMBUSTIVEL		
1	024330T1	CABO ACO ACIONAMENTO		
1	024340S1	SUPORTE ACO LETQ CO		
1	024341S1	SUPORTE ACO LDTQ CO		
1	024355P1	VEDADOR BORRACHA TQC		
1	024375N1	TUBO ACO SIST HIDR DI		
1	024386P1	MOLA ALAVANCA COMANDO		
1	024389R1	ROTULA CI O HIDR DIR		
1	024390R1	JG REPARO CILINDRO DI		
1	024393T1	FAROL SERVICO (MILHA)		
1	024394T1	SILENCIOSO SITEMA ESC		
1	024406N1	TUBO ACO SIST HIDR DI		
1	024419S1	PINO CILINDRO DIRECAO		
1	024422S1	PINO ACO CILINDRO DIR		
1	024424P1	ESPACADOR ACO CIL DIR		
1	024425P1	PINO ACO CILINDRO DIR		
1	024426T1	TUBO ESCAPE		
1	024432T1	SENSOR OLEO TRANSMISS		
1	024433T1	CIRCUITO DO COMANDO		
1	024458T1	MANGUEIRA SISTEMA HID		
1	024459P1	TUBO ACO SISTEMA HIDR		

2	1672294	RETENTOR	R\$	20,00
3	1672300	RETENTOR	R\$	25,00
3	1672304	RETENTOR	R\$	23,00
1	1803833	VOLTIMETRO		
3	1861525	VALVULA	R\$	1.225,32
4	1H7339	ANEL	R\$	3,00
2	1M3003	RETENTOR	R\$	48,52
4	1M3780	MANCAL	R\$	26,00
1	1P2636	CAPA	R\$	86,00
1	1P2662	CONE	R\$	165,00
1	1S3184	CONE		
4	1S7057	JUNTA	R\$	8,12
5	1U3202	PONTA	R\$	85,00
1	2165586	MANCAL	R\$	82,00
4	2192434	ANEL	R\$	86,00
1	2223910	RETENTOR	R\$	264,35
2	2268202	RETENTOR	R\$	35,00
3	2299382	RETENTOR	R\$	76,98
3	2313539	RETENTOR	R\$	52,35
4	2360737	CILINDRO	R\$	601,00
4	2457339	RETENTOR	R\$	169,85
4	2674743	COLMEIA	R\$	2.245,98
4	2824351	RETENTOR	R\$	214,00
4	2D9454	CAPA	R\$	222,26
2	2G7387	MANCAL	R\$	140,00
2	2G7388	MANCAL	R\$	150,00
3	2G8631	MANCAL	R\$	108,00
4	2G8741	ANEL	R\$	22,00
4	2G8777	RETENTOR	R\$	155,00
3	2H4145	ANEL	R\$	4,00
3	2J8163	ANEL	R\$	4,00
10	2M9780	ANEL	R\$	1,00
1	2N2138	CAPA	R\$	152,00
4	2W7212	JUNTA	R\$	13,00
3	2W7566	MANCAL	R\$	105,00
3	2W8085	ENGRENAGEM	R\$	225,00
3	2W8087	EIXO		
3	2W8090	EIXO		
4	300060	CAPA	R\$	150,00
4	300061	CONE	R\$	352,00
1	366775	CORREIA	R\$	75,00
1	3E7855	INDUZIDO	R\$	2.100,00
26	3F5108	PARAFUSO	R\$	6,00
3	3G0361	JUNTA	R\$	3,00
10	3J1907	ANEL	R\$	0,50
10	4F7391	ANEL	R\$	1,00
3	4H9105	ANEL	R\$	2,50
10	4J5477	RETENTOR	R\$	1,00
10	4J5733	ANEL		
3	4J9224	ANEL	R\$	8,00
3	4J9225	ANEL	R\$	5,00
26	4K0367	PORCA	R\$	3,00

10	4K1388	ANEL	R\$	1,00
2	4K7463	RETENTOR	R\$	68,00
1	4K8659	MANCAL	R\$	328,00
2	4L9822	RETENTOR	R\$	68,00
2	4W1203	CAPA	R\$	30,00
2	4W1204	CONE	R\$	69,00
2	4W7592	JUNTA	R\$	20,00
4	5D9558	BORDA CORTANTE	R\$	1.100,00
10	5H8848	ANEL	R\$	2,00
10	5J1086	ANEL	R\$	32,00
10	5K2595	RETENTOR	R\$	40,00
10	5K5288	RETENTOR	R\$	221,00
4	5L2030	CONE	R\$	444,65
4	5L2031	CAPA	R\$	189,00
4	5P2545	RETENTOR	R\$	20,00
8	5P8842	RETENTOR	R\$	40,00
2	5P8890	RETENTOR	R\$	60,00
4	5T0735	CORRENTE	R\$	2.865,00
4	5T2925	TIRA	R\$	202,00
3	5Y0767	CRUZETA	R\$	275,00
2	6F2956	CAPA	R\$	185,00
6	6G4524	TIRA	R\$	68,00
20	6I8912	DISCO		
3	6J5731	ANEL	R\$	6,00
4	6K4191	SUPOORTE	R\$	300,00
2	6K8329	CONE	R\$	310,00
4	6T0840	ANEL	R\$	200,00
2	6V8082	RETENTOR	R\$	610,00
10	6Y5230	DENTE	R\$	95,00
7	6Y7955	DISCO	R\$	215,00
4	6Y9960	AMORTECEDOR	R\$	300,00
2	7C1152	JUNTA	R\$	25,00
2	7C1160	JUNTA	R\$	25,00
3	7C3693	SILENCIOSO	R\$	895,00
10	7C4273	MOLA	R\$	46,00
6	7C5232	ANEL	R\$	160,00
6	7C6208	CAMISA	R\$	228,00
3	7C7431	JUNTA	R\$	35,00
2	7D8436	ANEL	R\$	31,00
2	7D8636	CONE	R\$	274,00
2	7D8637	CAPA	R\$	128,00
6	7E5786	ANEL	R\$	131,00
1	7E8925	POLIA	R\$	369,00
4	7E8926	REPARO	R\$	750,00
4	7E9506	TUBO	R\$	372,00
4	7E9817	JUNTA	R\$	121,00
4	7J6833	RETENTOR	R\$	15,00
1	7N0718	INTERRUPTOR	R\$	204,00
2	7S4571	ANEL	R\$	50,00
4	7W2398	JUNTA	R\$	6,50
1	7W6552	JUNTA	R\$	128,00
6	7W9415	BRONZINA	R\$	250,00

1	7W9930	MANCAL	R\$	27,00
1	8C3091	ANEL	R\$	12,00
2	8D8795	ANE	R\$	30,00
8	8D9718	DISCO		
1	8D9738	RETENTOR	R\$	188,00
1	8D9909	ROLAMENTO	R\$	866,00
3	8E5742	ANEL	R\$	49,00
5	8E6208	PINO	R\$	11,00
5	8E6209	FIXADOR	R\$	9,00
1	8T4750	RETENTOR	R\$	21,00
4	8W5293	PINO	R\$	166,00
2	8W6473	MANCAL	R\$	152,00
1	8W6476	PINO	R\$	102,00
2	8W8289	RODA		
1	8X2228	VIDRO	R\$	1.276,00
4	8X4741	INSERTO	R\$	147,00
3	9F1399	ANEL	R\$	11,00
1	9G7641	CHAVE	R\$	160,00
3	9H6454	JUNTA	R\$	13,00
1	9L2526	CORREIA	R\$	300,00
4	9M2092	ANEL	R\$	5,00
1	9N4158	ENGRENAGEM		
1	9N4161	ENGRENAGEM		
1	9N4162	ENGRENAGEM		
2	9P0356	CRUZETA		
4	9W7209	RETENTOR	R\$	186,00
2	9W9920	AMORTECEDOR	R\$	199,00
1	9X1439	FAROL	R\$	620,00
1	9X4282	INDICADOR		
1	9X4284	INDICADOR		
1	9X4825	ESCOVAS		
1	9Y0081	VARETA		
10	9Y8848	GUIA	R\$	19,00
20	5P8356	ANEL	R\$	4,00
20	5P8245	ARRUELA	R\$	5,00
8	7K6128	ARRUELA	R\$	19,00
8	8T4223	ARRUELA	R\$	2,00
5	2G8631	BUCHA	R\$	102,00
8	5K0984	BUCHA	R\$	168,00
10	8W6483	BUCHA		
5	4K8659	BUCHA	R\$	345,00
10	2G3221	CALÇO	R\$	5,00
24	5D6644	CALÇO	R\$	3,00
5	2G4011	COLAR	R\$	162,00
5	4P4456	COTOVELO	R\$	161,00
7	8J5299	DENTE	R\$	480,00
5	8D9688	ESPAÇADOR	R\$	228,00
5	6K4187	CALÇOS	R\$	56,00
5	8D9689	CALÇOS	R\$	102,00
5	8D9909	ROALENTO	R\$	806,00
5	6K4185	LUVA	R\$	186,00
3	8W0751	MANCAL		

4	75204306	VÁLVULA	R\$	1.190,00
4	75285706	PRATO		
12	87625355	ANEL	R\$	47,00
12	87625356	ANEL	R\$	62,50
4	87625357	ANEL	R\$	59,00
40	87625345	DISCO FREIO	R\$	240,00
40	87625346	DISCO FREIO	R\$	235,00
4	73125501	EIXO GIRO	R\$	2.470,00
6	87715377	PASTILHA DE FREIO	R\$	54,00
4	87625367	RETENTOR	R\$	264,00
3	73166453	SILENCIOSO	R\$	1.520,00
6	KITS	REPARO VALVULAS		
3	75254545	CAB FILTER	R\$	198,00
3	84350712	CAB FILTER	R\$	156,00
3	87574040	HEATER HOSE		
3	84304778	HOSE ASSY.		
3	47666211	HOSE		
3	87756511	FLEXIBLE HOSE		
4	JG	BORRACHAS DE PORTA		
3	84304776	HOSE ASSY.		
3	84304777	HOSE ASSY.		
3	R55242	HEATER HOSE		
3	75320965	HEATER HOSE		
6	214-1410	HOSE CLAMP		
2	84304860	CLAMP		
2	84304854	AIR DUCT	R\$	100,00
6	10902631	BOLT	R\$	1,00
6	86517328	LOCK WASHER	R\$	0,10
2	84310907	TUBE		
4	86625032	HOSE CLAMP		
2	84304856	AIR DUCT	R\$	100,00
4	84336219	CABO		
2	84178155	ANEL		
1	47710307	MANGA		
2	75321576	ISOLADOR		
4	87363102	CONECTOR		
4	75325647	RESERVATORIO	R\$	9.845,00
4	75313577	SENSOR	R\$	2.882,00
4	47710304	MANGA		
4	84182246	JUNTA		
4	84198991	JUNTA		
30	86511842	PARAFUSO		
4	14463780	ANEL	R\$	1,00
4	73164453	ESCAPAMENTO	R\$	1.530,00
4	A162896	ABRACADEIRA	R\$	27,00
4	75324072	CURVA	R\$	900,00
4	75287946	JUNTA	R\$	110,00
4	75208188	ANEL	R\$	5,00
4	75312697	JUNTA CARTER	R\$	63,00
4	75288011	RETENTOR	R\$	128,00
4	75287865	ABRACADEIRA	R\$	118,00
4	75312737	JUNTA	R\$	1,00

4	75312745	BOMBA	R\$	757,00	
4	75287944	VALVULA	R\$	90,00	
4	75287937	MOLA			
4	75311639	JUNTA	R\$	5,00	
4	75208357	JUNTA	R\$	5,00	
4	75310729	CORREIA	R\$	83,00	
6	73125849	ROLAMENTO ACELERADOR	R\$	18,00	
4	75222095	EIXO	R\$	58,00	
3	70686384	PINO ESFERA	R\$	17,00	
6	70638732	PINO	R\$	67,00	
6	87421807	PINO	R\$	12,00	
4	87519452	FILTRO	R\$	378,00	
4	73125853	FILTRO HIDRAULICO	R\$	58,00	
4	SAE15W40	ÓLEO DO MOTOR	R\$	410,00	
4	75248729	FILTRO DE AR	R\$	270,00	
4	75248730	FILTRO DE AR	R\$	187,00	
4	70686384	ARTICULAÇÃO	R\$	18,00	
4	73163927	TIRANTE	R\$	56,00	
4	75312983	FILTRO DIESEL	R\$	90,00	
4	75327649	FILTRO AGUA	R\$	50,00	
4	75312746	FILTRO ÓLEO DO MOTOR	R\$	75,00	
REFERENTE SEU ORÇAMENTO PARA RETROESCAVADEIRA JCB 3C					
8	ANEL 813/50012				
8	ANEL 813/50026				
8	Anel 826/10467				
8	ANEL 828/00196				
10	Arruelas de calço. 823/00470				
2	Bomba 20/925552				
2	Bucha 1208/0015				
2	Bucha 1208/0022				
2	Bucha 809/00102				
2	Bucha 809/00192				
2	Bucha 911/12400				
2	Caixa de Planetária. 450/10205				
2	Cardan 914/86200				
2	COROA 450/10205				
6	Correia do motor 02/103600				
8	Coxim 123/03138				
8	Cruzeta 914/86202				
18	Dente da lamina. 531/03205				
4	Dente de canto 531/03208				
4	Dente de canto 531/03209				
10	Disco 331/16516				
10	Disco 331/16517				
10	Disco 331/16520				
6	DISCO 458/20353				

2	79104494	TAMPA DO TANQUE COMBUSTIVEL	R\$	238,00
3	85821324	CABO ACELERADOR	R\$	325,00
4	71101596	FILTRO AR EXTERNO	R\$	210,00
4	71101595	FILTRO AR INTERNO	R\$	135,00
2	J903525	TUBO INJETOR	R\$	64,00
2	J903524	TUBO INJETOR	R\$	55,00
2	J903523	TUBO INJETOR	R\$	78,00
2	J903522	TUBO INJETOR	R\$	76,00
4	3905375	TUBO FILTRO COMBUSTIVEL	R\$	65,00
2	75287974	JUNTA DO COLETOR	R\$	5,00
3	275967A1	TUBO SAIDA DO ESCAPE	R\$	157,00
3	75262043	SILENCIOSO MOTOR	R\$	626,00
3	A170467	ABRAÇADEIRA DO ESCAPE	R\$	117,00
8	117846A1	COXIM SUPORTE MOTOR	R\$	48,00
3	9968312	RETENTOR TRANSMISSÃO	R\$	55,00
3	9968359	FILTRO TELA TRANSMISSÃO	R\$	68,00
2	9968311	BOMBA TORQUE	R\$	1.010,00
4	85817004	FILTRO OLEO TRANSMISSÃO	R\$	129,00
21	9968291	ANEL TRAVA	R\$	8,00
4	9968357	RETENTOR FLANGE TRANSMISSÃO	R\$	17,00
4	9968360	ANEL FILTRO CONVERSOR	R\$	2,00
8	9968410	CRUZETA CARDÃO TRANSMISSÃO	R\$	69,00
4	9968010	BUCHA EIXO DIANTEIRO	R\$	126,00
4	9968007	BUCHA EIXO DIANTEIRO	R\$	125,00
4	9967992	BUCHA EIXO DIANTEIRO	R\$	108,00
4	9967993	ESPAÇADOR EIXO DIANTEIRO	R\$	108,00
4	9967994	RETENTOR EIXO DIANTEIRO	R\$	76,00
4	85805704	TAMPA EIXO DIANTEIRO	R\$	6,50
2	85805980	FLANGE SUPERIOR EIXO DIANTEIRO	R\$	160,00
2	85805983	FLANGE INFERIOR EIXO DIANTEIRO	R\$	148,00
4	85805974	BARRA DIREÇÃO	R\$	390,00
4	85805975	JUNTA ESFERICA DIREÇÃO	R\$	175,00
6	85805977	TERMINAL DIREÇÃO	R\$	175,00
4	85806002	ROLAMENTO CUBO DIANTEIRO	R\$	375,00
2	85806003	CUBO DIANTEIRO	R\$	725,00
10	9968070	PRISIONEIRO CUBO	R\$	10,00
10	9968071	PORCA RODA DIANTEIRA	R\$	10,00
2	9968049	FLANGE EIXO DIANTEIRO	R\$	550,00
10	9967734	ARRUELA ENCOSTO	R\$	13,00
1	85805997	EIXO DIANTEIRO	R\$	573,00
10	85805999	ARRUELA EIXO DIANTEIRO	R\$	5,00
4	85827067	RETENTOR CUBO RODA	R\$	127,00
4	85805711	ANEL CUBO RODA	R\$	7,00
4	83417133	ANEL PLANETARIA	R\$	11,00
10	83955490	PARAFUSO EIXO TRASEIRO	R\$	21,00
6	81874478	DISCO FREIO	R\$	81,00
6	81874462	PISTÃO FREIO	R\$	335,00
6	81875252	ANEL PISTÃO FREIO	R\$	5,00
6	81875253	ANEL PISTÃO FREIO	R\$	39,00
10	81846884	PARAFUSO EIXO TRASEIRO	R\$	18,00
10	83989915	ARRUELA SATELITE	R\$	31,00
4	81875248	RETENTOR BUCHA CHASSI	R\$	10,00

2	83910645	BUCHA CHASSI	R\$	60,00
4	85801025	RETENTOR BUCHA SUPORTE RETRO	R\$	10,00
2	85801026	PINO SUPORTE RETRO	R\$	235,00
2	85801191	ESPAÇADOR SUPORTE RETRO	R\$	98,00
4	86989733	FILTRO HIDRAULICO	R\$	753,00
2	85700130	ESPAÇADOR BRAÇO CARREG.	R\$	30,00
4	83931281	RETENTOR BRAÇO ELEVAÇÃO	R\$	10,00
4	83910546	BUCHA BRAÇO ELEVAÇÃO	R\$	106,00
4	83910548	BUCHA BRAÇO ESCAVAÇÃO	R\$	57,00
4	83931289	RETENTRO BUCHA DO BRAÇO	R\$	9,00
4	85803005	PINO BRAÇO ESCAVAÇÃO	R\$	235,00
4	85802975	PINO BRAÇO ESCAVAÇÃO	R\$	100,00
4	85803002	PINO BRAÇO ESCAVAÇÃO	R\$	175,00
4	83910548	BUCHA BRAÇO TELESCOPIO	R\$	57,00
4	83910634	BUCHA CAÇAMBA TRASEIRA	R\$	50,00
3	75238130	LAMINA 16 FUROS	R\$	2.465,00
100	12164121	PORCA LAMINA	R\$	4,00
30	75238350	DENTE LAMINA	R\$	126,00
100	75238351	PARAFUSO DA LAMINA	R\$	13,00
10	75261224	SUPORTE DENTE LAMINA TRASEIRA	R\$	99,00
30	85801096	UNHA CONCHA TRASEIRA	R\$	126,00
2	75214200	INDICADOR NIVEL OLEO	R\$	11,00
4	73124631	FILTRO HIDRAULICO	R\$	160,00
6	85819355	REPARO CILINDRO CAÇAMBA	R\$	176,00
6	85819352	REPARO CILINDRO LEVANTE	R\$	125,00
6	85819356	REPARO CILINDRO ESTABILIZADOR	R\$	175,00
6	85819353	REPARO CILINDRO ROTAÇÃO	R\$	270,00
6	85819367	REPARO CILINDRO BRAÇO TELESCOPIO	R\$	100,00
6	85819350	REPARO CILINDRO PENETRAÇÃO	R\$	328,00
6	85819299	REPARO CILINDRO ELEVAÇÃO	R\$	252,00
6	85819358	REPARO CILINDRO BASCULANTE	R\$	202,00
3	75208372	TAMPA ENCHIMENTO OLEO MOTOR	R\$	130,00
2	71100951	BOMBA ALIMENTADORA	R\$	278,00
2	J916166	MANGUEIRA COLETOR ESCAPE	R\$	176,00
2	75264466	HELICE	R\$	467,50
2	71100619	BOMBA D'ÁGUA	R\$	300,00
4	71101604	CORREIA MOTOR	R\$	90,00
3	75286363	ESTICADOR CORREIA	R\$	345,00
8	117846A1	COXIM TRANSMISSÃO	R\$	50,00
2	9968312	RETENTOR TRANSMISSÃO	R\$	55,00
2	9968360	ANEL "O" TRANSMISSÃO	R\$	2,50
4	9968359	FILTRO TRANSMISSÃO	R\$	66,00
1	85817620	CONVERSOR TORQUE	R\$	3.713,00
2	9968241	DISCO CONVERSOR	R\$	415,00
2	85817254	PLACA CONVERSOR	R\$	65,00
30	9968218	ANEL "O" TRANSMISSÃO	R\$	0,50
4	85817004	FILTRO TRANSMISSÃO	R\$	130,00
1	85813304	SOLENOIDE TRANSMISSÃO	R\$	246,00
1	85813338	KIT SOLENOIDE TRANSMISSÃO	R\$	425,00
1	85813300	CABEÇOTE FREIO TRANSMISSÃO	R\$	4.423,00
4	9968926	PASTILHA FREIO TRANSMISSÃO	R\$	5.750,00
2	9968305	ROLAMENTO TRANSMISSÃO	R\$	180,00

2	9968228	ROLAMENTO TRANSMISSÃO	R\$	25,00
2	9968304	ROLAMENTO TRANSMISSÃO	R\$	43,00
2	9968291	ANEL TRAVA EXT. TRANSMISSÃO	R\$	8,00
10	9968290	DISCO TRANSMISSÃO	R\$	40,00
10	9968289	DISCO TRANSMISSÃO	R\$	27,00
20	9968296	ANEL "O" TRANSMISSÃO	R\$	22,00
5	9968297	ANEL TEFLON TRANSMISSÃO	R\$	19,00
2	80510884	ROLAMENTO DIFERENCIAL EIXO TRASEIRO	R\$	370,00
2	83958890	COROA E PINHÃO DIFERENCIAL TRASEIRO	R\$	8.383,00
2	82958961	ROLAMENTO DIFERENCIAL EIXO TRASEIRO	R\$	260,00
2	83949810	FLANGE DIFERENCIAL TRASEIRO	R\$	278,00
2	81834073	RETENTOR DIFERENCIAL TRASEIRO	R\$	23,00
2	85804646	CABO FREIO ESTACIONARIO	R\$	273,00
4	85700728	BUCHA CHASSI	R\$	125,00
2	81875248	RETENTOR CHASSI	R\$	10,00
4	83910645	BUCHA CHASSI	R\$	59,00
8	85803196	BUCHA SUPORTE RETRO	R\$	59,00
8	85801029	BUCHA SUPORTE RETRO	R\$	36,00
2	85001025	RETENTRO SUPORTE RETRO	R\$	10,00
4	85803193	BUCHA SUPORTE RETRO	R\$	77,00
4	85803192	BUCHA SUPORTE RETRO	R\$	45,00
4	11066276	ANEL TRAVA EXT. SUPORTE RETRO	R\$	122,00
4	85801076	PINO SUPORTE RETRO	R\$	1,00
4	85803194	PINO SUPORTE RETRO	R\$	250,00
2	49581226	ESPAÇADOR SUPORTE RETRO	R\$	27,00
2	85801079	PINO SUPORTE RETRO	R\$	8,50
2	85803198	ANEL TRAVA EXT. SUPORTE RETRO	R\$	258,00
2	85802872	PINO SUPORTE RETRO	R\$	6,00
2	85801191	ESPAÇADOR SUPORTE RETRO	R\$	159,00
2	8274447	ARRUELA SUPORTE RETRO	R\$	90,00
2	83910557	BUCHA BRAÇO ELEVAÇÃO	R\$	7,00
2	85815696	PINO BRAÇO ELEVAÇÃO	R\$	106,00
2	85815607	PINO BRAÇO ELEVAÇÃO	R\$	275,00
2	9968226	ANEL "O" TRANSMISSÃO	R\$	325,00
2	9968276	ROLAMENTO TRANSMISSÃO	R\$	6,00
2	9968357	RETENTOR TRANSMISSÃO	R\$	138,00
2	9968270	ROLAMENTO TRANSMISSÃO	R\$	17,00
2	9968280	EIXO TRANSMISSÃO	R\$	273,00
2	85827067	RETENTOR EIXO DIANTEIRO	R\$	10.710,00
2	85806011	CARÇA CUBO EIXO DIANTEIRO	R\$	126,00
2	85806015	ROLETE EIXO DIANTEIRO	R\$	1.050,00
2	85806014	ENGRANAGEM EIXO DIANTEIRO	R\$	1,00
2	9968083	ANEL TRAVA EXT. EIXO DIANTEIRO	R\$	150,00
2	85806016	PLACA RETENTORA EIXO DIANTEIRO	R\$	2,00
2	83417133	ANEL "O" EIXO TRASEIRO	R\$	19,00
4	83955490	PARAFUSO EIXO TRASEIRO	R\$	10,00
4	85802758	PORCA PARAFUSO EIXO TRASEIRO	R\$	21,00
4	81866390	RETENTOR EIXO TRASEIRO	R\$	16,00
4	81845041	ANEL "O" EIXO TRASEIRO	R\$	43,00
2	81820047	SANGRADOR EIXO TRASEIRO	R\$	3,00
2	81803474	ANEL EIXO TRASEIRO	R\$	8,00
			R\$	15,00

2	81800475	ANEL EIXO TRASEIRO	R\$ 25,00
2	81803413	ROLAMENTO EIXO TRASEIRO	R\$ 590,00
2	81728114	SATELITE EIXO TRASEIRO	R\$ 375,00
6	83989915	ARRUELA SATELITE EIXO TRASIERO	R\$ 30,00
6	81803424	ARRUELA SATELITE EIXO TRASIERO	R\$ 70,00
4	81800471	BUCHA EIXO TRASEIRO	R\$ 36,00
2	81803445	ENGRENAGEM PLANETARIA EIXO TRASEIRO	R\$ 955,00
4	81876885	CRUZETA PLANETARIA EIXO TRASEIRO	R\$ 1.195,00
2	81803451	ENGRENAGEM PLANETARIA EIXO TRASEIRO	R\$ 1.540,00
10	83910977	ARRUELA BRAÇO ESCAVAÇÃO	R\$ 9,00
2	85813469	PINO BRAÇO ESCAVAÇÃO	R\$ 175,00
2	KIT	KIT PINO/BUCHA TRASEIRO	
2	KIT	KIT PINO/BUCHA DIANTEIRO	
2	89824067	RETENTOR BRAÇO ELEVAÇÃO	R\$ 10,00
1	85818997	BOMBA HIDRAULICA	R\$ 9.680,00
ORÇAMENTO PARA RETROESCAVADEIRA NEWHOLLAND B95B			
4	87 48 83 18	COXIM DIANTEIRO DO MOTOR	R\$ 116,00
8	48 95 180	TUCHO DE VALVULA	R\$ 100,00
1	28 56 017	CABEÇOTE DO MOTOR	
1	28 30 920	JUNTA DO CABEÇOTE	R\$ 970,00
1	28 56 809	JUNTA DA TAMPA DE VALVULA	R\$ 8,00
1	28 30 784	RESPIRO DA TAMPA DE VALVULA	R\$ 1.530,00
1	28 30 775	DEFLETOR TAMPA DE VALVULA	
1	28 54 076	RETENTOR TRASEIRO DO MOTOR	
1	84 35 3714	RETENTOR DIANTEIRO DO MOTOR	R\$ 8.690,00
1	48 90 832	VEDADOR DE OLEO DIANTEIRO	R\$ 115,00
1	28 52 051	GRAMALHEIRA DO MOTOR	
1	28 56 775	JOGO DE BROZINHA DO VIRABREQUIM - MANCAU	R\$ 460,00
1	28 56 767	JOGO DE BROZINHA DE BIELA	R\$ 152,00
4	28 56 819	BIELA DO MOTOR	R\$ 1.090,00
4	28 55 623	PISTÃO DO MOTOR	R\$ 2.060,00
16	28 30 198	ANEL DO MOTOR	
1	87 63 9188	MANGUEIRA DE RESPIRO DO FILTRO DE AR	
1	87 65 0179	MANGUEIRA DO FILTRO DE AR	
1	L 11 68 20	ABRÇADEIRA DO FILTRO DE AR	R\$ 5,00
1	22 81 20A1	CONJUNTO PRE-FILTRO DE AR	R\$ 180,00
1	28 31 203	COLETOR DE ESCAPE	
1	28 52 068	TURBINA	R\$ 6.647,00
1	48 95 133	JUNTA DO COLETOR DA TURBINA	R\$ 11,00
1	28 52 102	TUDO RESPIRO DA TURBINA	
1	28 52 195	TUBO LUBRIFICAÇÃO DA TURBINA	
2	87 47 91 95	SILENCIOSO	R\$ 1.009,00
1	28 52 012	JUNTA DO CARTER	R\$ 426,00
2	28 53 410	TAMPA ENCHIMENTO DE OLEO	R\$ 58,00
4	28 52 027	RESPIRO TAMPA DE VALVULA	R\$ 396,00

1	48 97 480	BOMBA OLEO DO MOTOR	R\$	1.020,00
4	85 26 62 30	CORREIA DO ALTERNADOR		
4	28 52 161	TENSOR DA CORREIA DO ALTERNADOR	R\$	426,00
3	18 53 77A1	HELICE DO MOTOR	R\$	710,00
1	87 67 33 41	RADIADOR DE AGUA	R\$	14.000,00
1	87 67 3346	RESERVATORIO DE AGUA DO RADIADOR	R\$	675,00
1	28 56 893	BOMBA AGUA	R\$	352,00
1	86 98 55 87	BOIA DO TANQUE	R\$	5.008,00
2	84 12 37 98	PEDAL DO ACELERADOR		
2	84 22 13 99	CABO ACELERADOR	R\$	470,00
1	58 01 39 42 52	JOGO DE CANO DE BICO		
2	84 26 84 75	BOMBA ALIMENTADORA DE COMBUSTIVEL	R\$	320,00
4	84 40 22 79	BICO INJETOR	R\$	3.820,00
1	86 99 23 95	MOTOR DE ARANQUE	R\$	3.760,00
1	87 42 27 77	ALTERNADOR	R\$	5.170,00
1	85 40 46 75	CHAVE DE IGNIÇÃO	R\$	186,00
1	85 80 19 38	AVALANCA CONTROLADORA	R\$	2.504,00
1	85 80 56 24	DIREÇÃO HIDRAULICA	R\$	11.925,00
1	87 36 04 24	REPARO DA BOMBA DIREÇÃO HIDRAULICA	R\$	11.947,00
1	87 40 69 34	PLACA DO CONVERSOR DE TORQUE	R\$	847,50
1	87 40 92 01	PLACA DE APOIO CONVERSOR DE TORQUE	R\$	175,00
4	87 48 83 19	COXIM DA TRANSMISSÃO	R\$	49,00
1	86 63 93 25	ARRUELA PLANA DO CONVERSOR DE TORQUE	R\$	1,00
1	85 80 29 47	MAÇANETA DA ALAVANCA DE MARCHA	R\$	1.040,00
1	87 70 13 09	COBERTURA DA TRANSMISSÃO DO FREIO		
1	87 70 13 10	ANEL DE BORRACHA DA TRANSMISSÃO DO FREIO	R\$	4,00
1	36 34 85 A1	MOLA DA ARUELA DO FREIO	R\$	1.445,00
1	87 70 13 13	SENSOR	R\$	852,50
1	87 70 13 15	ANEL DE VEDAÇÃO	R\$	45,00
2	87 70 13 17	PISTÃO DE ACIONAMENTO DO FREIO		
1	87 70 13 18	ANEL VEDADOR DO FREIO	R\$	125,00
1	87 70 13 23	PLACA DE RETENSÃO		
1	87 70 13 24	PLACA DE FREIO		
1	87 70 13 27	PACOTE DE FREIO	R\$	1.183,00
1	87 70 13 29	SOLENOIDE DE FREIO	R\$	2.350,00
1	18 11 58A1	DISCO DE EMBREAGEM	R\$	40,00
1	18 11 59 A1	JOGO DE DISCO	R\$	31,00
1	A48 041	ANEL ELASTICO DO FREIO DE MOLA	R\$	2,00
1	35 86 35 A1	ESPASADOR DA EMBREAGEM		
1	35 86 32 A1	PINHÃO DA EMBREAGEM		
1	31 05 19 A1	PLACA DA EMBREAGEM	R\$	1.093,00
1	18 11 61 A1	PLACA DE ENCOSTO DA EMBREAGEM	R\$	43,00
1	35 86 41 A1	ACOPLAMENTO DA EMBREAGEM	R\$	425,00
2	85 52 58 49	KIT DE REPARO DA EMBREAGEM		
1	34 92 5A1	VALVULA SONELOIDE DA TRANSMISSÃO	R\$	1.237,00
1	87 52 44 32	KIT REPARO TRANSMISSÃO		
1	87 42 99 70	BOMBA OLEO DA TRANSMISSÃO	R\$	3.640,00
1	85 82 43 39	EIXO DIANTEIRO		
1	96 67 992	BUCHA DO EIXO DIANTEIRO	R\$	109,00
1	96 67 994	ANEL DE ENCOSTO DO EIXO DIANTEIRO	R\$	77,00
1	85 82 43 47	ALOJAMENTO DO EIXO DIANTEIRO	R\$	17.950,00
1	99 68 009	SUPORTE DO EIXO DIANTEIRO	R\$	1.270,00

1	75202967	Coletor De Escapamento		
1	75202968	Coletor De Escapamento	R\$	4.332,00
1	75202988	Correia	R\$	35,00
1	75285164	Cruzeta	R\$	189,00
1	75285164	Cruzeta	R\$	189,00
3	79057890	Cruzeta Diferencial	R\$	562,00
12	75216654	Dente	R\$	450,00
16	73118088	Disco	R\$	45,00
16	73118089	Disco	R\$	22,50
4	79058186	Disco De Freio	R\$	1.150,00
3	73118090	Espaçador	R\$	68,00
1	75206486	Estator	R\$	480,00
2	75216635	Faca Frontal	R\$	3.482,00
2	75219114	Faca Lateral	R\$	950,00
5	8320220	Filtro	R\$	95,00
5	73118171	Filtro	R\$	186,00
3	75202609	Filtro		
8	75213131	Filtro	R\$	179,00
5	75214701	Filtro	R\$	1.750,00
5	79011386	Filtro	R\$	355,00
5	79011387	Filtro	R\$	253,00
3	75202964	Filtro De Combustivel	R\$	755,00
3	79104646/731181	Filtro Óleo Tran	R\$	189,00
2	75212889	Flange	R\$	370,00
1	70673881	Flange	R\$	475,00
1	79058166	Flange Saída	R\$	460,00
1	75206393	Impulsor	R\$	1.598,00
7	79107889	Jg Retentor Borr	R\$	33,00
3	539120	Junta	R\$	3,00
24	75202526	Junta	R\$	4,00
6	75286813	Kit	R\$	285,00
6	75287812	Kit	R\$	157,00
4	KIT	Kit De Pastilha De Freio		
2	75206401	Kit Elem. Ved Conve	R\$	380,00
3	75206423	Kit Elem. Ved Trans	R\$	882,00
3	73118095	Luva	R\$	387,00
3	75218061	Mangueira	R\$	100,00
3	75218180	Mangueira	R\$	248,00
3	75218181	Mangueira	R\$	126,00
1	75204604	Motor De Partida	R\$	6.195,00
40	70921597	Parafuso	R\$	11,00
5	8321373	Parafuso Lamina	R\$	5,00
10	79085961	Pastilha Freio Peq	R\$	60,00
2	75213763	Pino De Aço	R\$	65,00
2	79052629	Placa	R\$	20,00
2	73118174	Placa Motriz	R\$	42,00
2	73118373	Placa Motriz		
3	73118173	Placa Motriz	R\$	177,00
2	79064886	Porca	R\$	177,00
5	8321374	Porca Da Lamina	R\$	2,00
1	75218178	Radiador	R\$	31.477,00
8	75207931	Reparo	R\$	175,00

5	75202512	Retentor	R\$	50,00
5	75202607	Retentor	R\$	150,00
5	76673983	Retentor	R\$	75,00
4	79040176	Retentor	R\$	70,00
2	79047473	Retentor	R\$	33,00
5	24903490/790422	Rolament Difere	R\$	415,00
3	75218370	Rolamento	R\$	378,00
2	79042276	Rolamento	R\$	1.000,00
2	79042277	Rolamento	R\$	420,00
2	79058167	Rolamento	R\$	440,00
2	79058190	Rolamento	R\$	280,00
1	75216114	Silencioso	R\$	458,00
1	75206481	Suporte Estator	R\$	990,00
1	75206399	Tampa	R\$	685,00
2	75206974	Tampa	R\$	40,00
1	75202734	Termostato	R\$	315,00
1	75202980	Tubo	R\$	1.258,00
5	75205371	Tubo	R\$	254,00
3	75216115	Tubo	R\$	42,00
3	75218597	Tubo	R\$	166,00
1	75206488	Turbina	R\$	1.265,00
1	75215160	Válv Pedal Freio	R\$	900,00
1	75206427	Valvula De Controle	R\$	15.020,00
2	75202984	Ventilador	R\$	920,00
ORÇAMENTO PARA PÁ CARREGADEIRA 12D :				
QTD	CÓDIGO	DESCRIÇÃO		
2	14469280	Anel	R\$	10,00
8	14469780	Anel	R\$	16,00
4	14469781	Anel De Viton	R\$	77,00
6	75202896	Bico Injetor	R\$	1.090,00
1	75223009	Bomba	R\$	7.025,00
1	75204059	Bomba Alimentadora	R\$	630,00
1	73403480/752026	Bomba D'Água	R\$	162,00
1	75285250	Bomba De Água	R\$	299,00
1	75202976	Bomba De Óleo	R\$	630,00
1	75213660	Bucha De Aço		
6	75202946	Cabeçote		
1	75216020	Cabo		
1	79065816	Caixa		
1	75222308	Cilindro Da Caçamba		
1	75217745	Cilindro De Direção		
3	73118063	Cj. Defletor		
3	75206391	Cj. Eixo Turbina		
3	71004849	Cj. Filtro Sucção		
2	75202970	Coletor		
1	75202967	Coletor De Escapamento		

1	75202968	Coletor De Escapamento		
1	75202988	Correia		
1	75285164	Cruzeta		
1	75285164	Cruzeta		
3	79057890	Cruzeta Diferencial		
12	75216654	Dente		
16	73118088	Disco		
16	73118089	Disco		
4	79058186	Disco De Freio		
3	73118090	Espaçador		
1	75206486	Estator		
2	75216635	Faca Frontal		
2	75219114	Faca Lateral		
5	8320220	Filtro		
5	73118171	Filtro		
3	75202609	Filtro		
8	75213131	Filtro		
5	75214701	Filtro		
5	79011386	Filtro		
5	79011387	Filtro		
3	75202964	Filtro De Combustivel		
3	79104646/731181	Filtro Óleo Tran		
2	75212889	Flange		
1	70673881	Flange		
1	79058166	Flange Saída		
1	75206393	Impulsor		
7	79107889	Jg Retentor Borr		
3	539120	Junta		
24	75202526	Junta		
6	75286813	Kit		
6	75287812	Kit		
4	KIT	Kit De Pastilha De Freio		
2	75206401	Kit Elem. Ved Conve		
3	75206423	Kit Elem. Ved Trans		
3	73118095	Luva		
3	75218061	Mangueira		
3	75218180	Mangueira		
3	75218181	Mangueira		
1	75204604	Motor De Partida		
40	70921597	Parafuso		
5	8321373	Parafuso Lamina		
10	79085961	Pastilha Freio Peq		
2	75213763	Pino De Aço		
2	79052629	Placa		
2	73118174	Placa Motriz		
2	73118373	Placa Motriz		
3	73118173	Placa Motriz		
2	79064886	Porca		
5	8321374	Porca Da Lamina		
1	75218178	Radiador		
8	75207931	Reparo		
5	75202512	Retentor		

10	40211 RETENTOR 21704208		
2	1242123 CONEXAO		
4	1226892 MANGUEIRA		
5	1226873 MANGUEIRA		
2	8Y7730 VARETA		
1	8S8821 ANEL		
2	5J7854 GAXETA		
1	9R9812 PINO		
6	6D1601 MOLA		
2	3D9502 PINO BOLA		
2	6N8749 SAIDA D4 D4E		
5	978503 GAXETA		
1	980330 JUNTA		
1	980332 JUNTA		
11	980334 ANEL		
2	1038341 ANEL		
12	7K1089 BUCHA DE BRONZE		
4	930086 CALCO		
2	2291013 MANCAL		
1	8T5379 PARAFUSO		
1	3050329 FILTRO		
1	1909775 FILTRO DE TAMPA		
1	ELEMENTO # 160102/3		
20	7K1089 BUCHA		
1	8D2469 EIXO		
1	8Y6998 TRINCO		
2	3D0369 BUCHA		
1	8D1502 CARDA		
1	2Y5396 CARDA		
1	7D1842 CARDA FEMEA 670		
1	6F3824 BUCHA BR		
1	6F0307 CHAVETA		
1	4D4684 EIXO		
8	2S0115 ARRUELA		
3	4800201 CARCACA ROLETE INFERIOR DUPLO		
2	25002375375 GAXETA HIDRAULICA		
2	31203250 GAXETA HIDRAULICA		
1	3B5822 PINO		
1	5L2952 TAMPA		
1	D2500 RASP GAXETA HIDRAULICA		
2	18702500-375 GAXETA HIDRAULICA		
1	2154683 VARETA NIVEL DO OLEO		
2	0600032215 ROLOS CONICOS,		
1	28995890 ROLAMENTO ESFERAS		
2	1221875 ANEL		
2	6V4368 ANEL		
1	8T2193 ANEL		
2	1999252 ANEL		
2	1710087 PROTETOR		
2	2D2124 BASE		
1	6I0846 PARAFUSO		
2	1999751 ANEL		

2	1408718 ESPACADOR		
1	2257738 ANEL O RING		
1	2257739 ANEL		
8	961628 BUJAO		
2	1659448 ANEL		
12	3901097 RETENTOR		
1	2154683 VARETA		
1	801595 FILTRO AR		
2	3P6599 ANEL		
12	3P0340 DISCO		
4	8T9422 ANEL O RING		
8	6Y5914 DISCO		
1	4J9221 ANEL		
1	6V5853 - RASPADOR		
1	1760209 RETENTOR		
4	3901085 BUCHA BIELA		
1	3901306 BUCHA COMANDO FINA		
4	2H3429 ANEL		
4	6M5062 ANEL		
4	7I6601 RETENTOR		
5	1U3251 PONTA CURTA		
6	8F1179 CLIPE		
1	5V1274 CRUZETA		
4	8D9753 ERL SATELITE		
1	6Y0306 BUCHA METAL		
1	7N7999 JUNTA CABECOTE		
1	4D1577 ANEL NITRILICO		
2	9S4191 BUJAO		
2	5F8916 TRAVA		
3	5P5859 ANEL SILICONE		
1	5M6039 JUNTA		
20	TERMINAL FREIO MOTOR		
3	7H7290 CHAVE		
1	592803 PIVO SUSP		
2	1165277 BLOCO		
1	119315A2 RETENTOR VITON		
1	7G8389 PROTETOR		
1	1B4334 PORCA LAMINA		
1	2059577 TAMPA		
1	1726489 LANTERNA		
1	90652337 JOGO DE ENGRENAGEM		
1	3303997 ASSENTO		
3	2185107 COTOVELO		
1	7M1177-ANEL DE ACO		
3	5M6210-PINO		
4	5M6141-ANEL DE ACO		
1	2P4472-PLACA		
10	6T7799-ARRUELA		
1	1530821 TERMINAL		
5	8C7557 MOLA		
1	7X2659-REPARO		
2	8F7559-ANEL DE ACO		

2	8C9160 - RETENTOR		
2	8C9125 - GAXETA		
2	180642GR-IMP FILTRO COMBUSTIVEL BLINDADO		
6	330371 EIXO ROL. SUP		
1	554C4611 PREPARACAO 3,875L		
1	1058723 ARMACAO		
2	18700527 VALVULA		
3	1R0746 2T8670 FILTRO		
1	2Y4985 CANTO MOTO 5F		
1	2Y4984 CANTO MOTO CAT 5F		
1	1136250 JUNTA TAMPA VALVULA INFERIOR		
1	9H5548 ANEL O RING		
68	5J4771 PARAFUSO LAMINA		
1	1570570 JUNTA		
4	3E9848 OLEO 15W40 C14		
1	6I0274 TR25132 FILTRO DE AR CATERPILLAR		
1	79007215R KIT VED TRANSM		
8	6B4841 TRAVA		
1	4B1382 ARRUELA		
1	75204979 CORREIA		
4	6W9173 BUCHA		
1	3E6748 RETENTOR		
1	9T1752 JUNTA		
1	9T9963 ANEL		
4	0700063025 ANEL		
2	3E6818 TERMINAL		
4	3B6966 LONA		
1	6V7687 PORCA PARLOCK		
1	2229021 FILTRO AR SECUNDARIO		
1	2170596 JUNTA		
1	2168712 JUNTA COLETOR ESCAPE		
1	0676095 VARETA		
1	14ANEL O RING		
1	6V7238 TORNEIRA		
1	2293557 ANEL O RING		
1	2870524 CONTROLE		
1	P0002015242 RETENTOR		
1	1407515 ANEL NITRILICO		
2	1407443 JUNTA		
2	1416188 ANEL O RING		
2	1620236 ANEL		
2	6I4374 PARAFUSO SEXTAVADO		
2	6I0456 PARAFUSO SEXTAVADO		
3	6I4374 PARAFUSO SEXTAVADO		
1	6I0260 PARAFUSO SEXTAVADO		
2	4W5359 RETENTOR DIANTEIRO		
2	5H3252 ANEL O RING		
1	1131504 ANEL		
5	1173267 RETENTOR		
8	4E0207 ANEL SILICONE		
1	1105065 AMORTECEDOR		
2	8R2533 PISTÃO		

4	20Y-70-31161	PINO		
4	20Y-70-31430	ESPAÇADOR		
4	20Y-70-32351	BUCHA	R\$	352,98
3	21K-70-71192	PINO		
4	20Y-70-32371	BUCHA	R\$	213,37
28	20Y-70-23220	RETENTOR	R\$	18,00
2	21K-70-72211	BUCHA	R\$	644,53
2	21K-70-72230	BUCHA	R\$	198,82
4	20Y-70-31380	ESPAÇADOR	R\$	12,00
3	20Y-70-31390	ESPAÇADOR		
6	21K-70-23140	PINO		
6	21K-70-23191	PINO		
6	21K-70-23220	PINO	R\$	646,67
6	21K-70-72240	BUCHA	R\$	188,61
6	20Y-70-32361	BUCHA	R\$	104,41
6	21K-70-71440	ESPAÇADOR	R\$	12,00
6	21K-70-71490	ESPAÇADOR		
4	21K-70-72260	ANEL	R\$	32,00
4	21K-70-23160	ANEL	R\$	15,00
4	21K-70-74220	BUCHA	R\$	309,39
4	21K-70-74210	BUCHA	R\$	427,29
4	21K-70-71320	BUCHA	R\$	203,95
10	07145-00070	RETENTOR	R\$	62,62
4	707-76-80470	BUCHA	R\$	128,13
4	07145-00080	RETENTOR	R\$	34,97
4	21K-70-72250	BUCHA	R\$	107,30
10	2057019570	DENTE		
6	21K70B1130	CANTO		
10	21K7074220	BUCHA	R\$	309,39
30	2083211231	PARAFUSO	R\$	17,73
10	6004111113E	ANTI CONGELANTE 10 BALDE 20L	R\$	1.048,33
4	808830000	RELÉ		
6	21K0171150	MANGUEIRA		
6	21K0171161	MANGUEIRA	R\$	3.009,81
4	20Y6031121	ELEMENTO	R\$	334,51
6	17M9113530	ELEMENTO	R\$	134,87
4	20Y2711582	MOTRIZ		
2	21K3200110	CORRENTE		
10	20Y7014520	ADAPTADOR		
10	924402496	TRAVA	R\$	28,90
6	21K70B1140	CANTO		
30	180302228	PORCA	R\$	8,00
2	DK1544104720	SELONOIDE		
2	7861532310	SENSOR		
4	7079938720	REPARO LEVANTE	R\$	1.336,70
10	700011007	ANEL	R\$	4,00
10	700101007	CALÇO	R\$	6,00
10	700011009	ANEL	R\$	3,00
14	700101009	CALÇO	R\$	8,00
25	700211023	ANEL	R\$	3,00
16	700211423	ANEL	R\$	4,00
12	1441454610	ANEL	R\$	15,00

2	3920154102	Cabo		
1	35009844	Caixa		
1	1503694065	Caixa		
1	6601227475	Caixa De Freio		
1	6601226014	Caixa Satellite		
20	6520070128	Calço		
8	6520210154	Calço		
8	65200701	Calso De Borracha		
3	4063030232	Carçaça		
2	4020019765	Cilindro		
1	4020019857	Cilindro		
1	6620150225	Cj Bloco Cilindro		
1	6620129096	Cj Pistão Deslizad		
1	6650102698	Comando Hidraulico		
1	6800300615	Compressor		
1	1501081306	Contrapeso		
1	6601213225	Coroa E Pinhao		
5	6200081035	Correia		
1	6200114051	Correia Compress		
1	5930510037	Corrente		
1	2920311410	Cruzeta		
2	6601227567	Disco		
1	1040010449	Disco		
1	2005060502	Eixo		
1	2006412126	Eixo		
1	2003250698	Eixo		
1	6601202798	Eixo Completo		
5	6930313953	Elemento Primario		
5	6930314018	Elemento Secundario		
1	1000070425	Engrenagem		
1	1503699030	Esticador Correia		
5	6930160494	Filtro		
5	5006058361	Filtro		
1	69300230-34	Filtro Completo		
5	6930411778	Filtro De Combustivel		
5	6930112786	Filtro De Oleo		
1	6930023218	Filtro Do Ar		
2	1201210627	Flange		
2	5009050029	Helice		
1	6620146381	Jg Bloco Cilindro		
1	6620148735	Jogo Guia Pistão		
1	6941063655	Kit		
5	6941063747	Kit		
2	2306011607	Mancal		
1	6540210056	Mangote		
1	6540220050	Mangote		
1	6542186069	Mangote		
2	6542015115	Mangueira		
2	6542015207	Mangueira		
2	6542015399	Mangueira		
2	6542185812	Mangueira		
2	6542185904	Mangueira		

1	6550073658	Mangueira		
2	6550447352	Mangueira		
1	6542516183	Mangueira		
1	6542516643	Mangueira		
1	6542516735	Mangueira		
1	6542516827	Mangueira		
1	6542618348	Mangueira		
1	6980060182	Manopla		
1	6620126393	Motor		
1	6670030695	Motor Hidraulico		
1	6620143954	Motor Hidroestatico		
1	6756018631	Orbitol		
1	2040741672	Pino		
5	1200960942	Placa		
1	6601210706	Planetario		
1	6601226390	Planetario		
2	1163490461	Porta Rolamento		
1	1503024405	Quadro		
1	4000017785	Radiador De Agua		
1	4000050158	Radiador De Ar		
1	4000033701	Radiador De Oleo		
1	6614213770	Redutor		
5	6940322115	Retentor		
4	6550012693	Rolamento		
2	6601222663	Rolamento		
4	6601222694	Rolamento		
4	6601222786	Rolamento		
1	6620133308	Rolamento		
1	6620151218	Rolamento		
2	6950012409	Rolamento		
1	6950012693	Rolamento		
3	6950351385	Rolamento		
3	6954351921	Rolamento		
4	6952730284	Rotula		
1	6950721659	Rotula		
1	6952738284	Rotula		
1	2003700511	Semi Eixo		
3	4083831371	Silencioso		
1	1060050979	Suporte		
1	1503705567	Suporte		
1	6380013221	Tambor		
1	6385012952	Tambor Vibratorio		
1	1140541029	Tampa		
1	1140830495	Tampa		
1	6920412214	Tampão		
2	2443290378	Tubo		
1	6620129924	Valvula De Escape		
1	6655102772	Valvula Direcional		
4	6601223047	Vedador		
1	6480015113	Ventuinha		

Qtde	Número	Nome da Peça	Unitário	Total
2	873985	EIXO		
3	231355	ARRUELA		
3	1298488	PARAFUSO		
4	1524461	ESPAÇADOR		
3	422258	LUVA		
20	202010	ANEL		
2	336009	ROLAMENTO		
6	488526	CHAPA		
4	383465	ANEL		
4	383341	ANEL		
2	817252	EIXO EXCENTRICO		
10	349364	ANEL		
16	385859	ANEL		
2	383260	DUOCONE		
2	288268	ROLAMENTO		
2	370665	ROLAMENTO		
2	477494	ESPAÇADOR		
4	477486	TAMPA		
16	312886	PARAFUSO		
4	337609	ANEL		
2	486892	FLANGE CONICA		
4	1209590	FILTRO DE AR PRIMARIO		
4	1209620	FILTRO DE AR SECUNDARIO		
4	234486	FILTRO OLEO LUBRIFICANTE		
4	2036282	FILTRO COMBUSTIVEL		
4	1292404	PRÉ FILTRO DO COMBUSTIVEL		
4	2031492	FILTRO HIDRÁULICO		
4	1285491	FILTRO HIDRÁULICO		
4	1259334	FILTRO DA VENTILAÇÃO		
12	1220322	ANEL		
4	1290991	CORREIA		
5	2065020	ÓLEO MOTOR 15W40		
10	2118574	ÓLEO HIDRÁULICO 68		
3	1238051	ÓLEO ESPECIAL HAMM P/ VIBRADOR galão 5 litros		
3	1238051	ÓLEO ESPECIAL HAMM P/ REDUTOR TAMBOR galão 5 litros		
5	2065030	ÓLEO DIFERENCIAL		
50	23897	LIQUIDO REFRIGERANTE P/ RADIADOR LITRO		
2	123568	MANGUEIRA DO VIBRADOR		
2	123659	MANGUEIRA DA BOMBA DE TRAÇÃO		
2	123547	MANGUEIRA DO MOTOR DE TRAÇÃO		
2	123587	MANGUEIRA MOTOR DE VIBRAÇÃO		

ORÇAMENTO PARA TRATOR DE ESTEIRAS KOMATSU D50 :

QTD	CÓDIGO	DESCRIÇÃO	UNITÁRIO	TOTAL
2	13010B2350	MOLA	R\$ 356,00	R\$ 712,00
2	13010B2360	MOLA	R\$ 89,11	R\$ 178,22
2	13010B2130	TAMPA		R\$ -
1	13010B2141	ENGRENAGEM	R\$ 1.217,24	R\$ 1.217,24
8	12F1011240	DISCO	R\$ 459,39	R\$ 3.675,12
6	1111112120	SEPARADOR	R\$ 315,51	R\$ 1.893,06
4	600006006	ROLAMENTO	R\$ 58,00	R\$ 232,00
6	13010B2270	PLACA	R\$ 1.069,36	R\$ 6.416,16
2	13010B1231	CAIXA ROLAMENTO	R\$ 328,00	R\$ 656,00
2	604006214	ROLAMENTO	R\$ 356,00	R\$ 712,00
3	13010B2190	PARAFUSO	R\$ 12,52	R\$ 37,56
2	13010B2730	BUCHA	R\$ 40,91	R\$ 81,82
2	604006007	ROLAMENTO	R\$ 65,00	R\$ 130,00
2	604006008	ROLAMENTO	R\$ 75,00	R\$ 150,00
1	701210085	RETENTOR	R\$ 125,00	R\$ 125,00
2	700005475	ANEL	R\$ 105,97	R\$ 211,94
1	604200213	ROLAMENTO	R\$ 359,00	R\$ 359,00
1	1311000240	CINTA	R\$ 169,63	R\$ 169,63
3	13010B2220	SUPORTE	R\$ 130,42	R\$ 391,26
3	13010B2230	HASTE	R\$ 129,38	R\$ 388,14
3	13010B2210	ALAVANCA	R\$ 168,59	R\$ 505,77
4	701200035	RETENTOR	R\$ 9,63	R\$ 38,52
2	1311045250	BUCHA	R\$ 55,39	R\$ 110,78
4	13010B2820	CRUZETA	R\$ 308,93	R\$ 1.235,72
4	700010075	RETENTOR	R\$ 198,00	R\$ 792,00
2	1311444550	ACOPLAMENTO	R\$ 1.316,20	R\$ 2.632,40
2	13014B1230	ENGRENAGEM	R\$ 1.642,10	R\$ 3.284,20
2	13014B1240	ENGRENAGEM	R\$ 2.570,00	R\$ 5.140,00
2	13014B1250	ENGRENAGEM	R\$ 3.828,13	R\$ 7.656,26
2	1300931160	ROLAMENTO	R\$ 462,00	R\$ 924,00
2	603021312	ROLAMENTO	R\$ 652,00	R\$ 1.304,00
2	1300913413	ROLAMENTO	R\$ 389,00	R\$ 778,00
2	1300913210	ROLAMENTO	R\$ 356,00	R\$ 712,00
1	604006314	ROLAMENTO	R\$ 535,00	R\$ 535,00
2	13014B1290	ENGRENAGEM	R\$ 1.552,66	R\$ 3.105,32
2	13014B1320	ENGRENAGEM	R\$ 1.350,00	R\$ 2.700,00
2	13014B1330	ENGRENAGEM	R\$ 1.252,10	R\$ 2.504,20
2	13014B1350	ENGRENAGEM	R\$ 1.570,00	R\$ 3.140,00
2	13014B1310	ENGRENAGEM	R\$ 912,00	R\$ 1.824,00
2	603021310	ROLAMENTO	R\$ 680,00	R\$ 1.360,00
2	604100311	ROLAMENTO	R\$ 552,00	R\$ 1.104,00
2	604006211	ROLAMENTO	R\$ 99,00	R\$ 198,00
2	604100211	ROLAMENTO	R\$ 650,00	R\$ 1.300,00
2	1352711141	JUNTA		R\$ -
2	701310090	VEDAÇÃO	R\$ 45,16	R\$ 90,32
2	1302700010	RETENTOR	R\$ 533,84	R\$ 1.067,68

2	1302700020	RETENTOR	R\$ 164,26	R\$ 328,52
2	1312742121	TRAVA	R\$ 51,44	R\$ 102,88
2	13027B1230	BUCHA		R\$ -
54	1312742230	PARAFUSO	R\$ 13,15	R\$ 710,10
54	180301824	PORCA		R\$ -
1	604302224	ROLAMENTO		R\$ -
2	1422711230	ROLAMENTO		R\$ -
2	604300313	ROLAMENTO		R\$ -
2	1300931321	ROLAMENTO		R\$ -
2	1300931331	ROLAMENTO		R\$ -
2	603021318	ROLAMENTO		R\$ -
2	600032215	ROLAMENTO	R\$ 24,10	R\$ 48,20
2	1300911352	RETENTOR	R\$ 25,36	R\$ 50,72
1	1300914660	ROLAMENTO		R\$ -
1	1300914670	ROLAMENTO		R\$ -
2	600107217	ROLAMENTO		R\$ -
4	1302212762	PARAFUSO		R\$ -
1	1302211193	PLACA		R\$ -
18	1312143220	DISCO		R\$ -
14	1302211320	SEPARADOR		R\$ -
16	1308075610	MOLA	R\$ 93,71	R\$ 1.499,36
16	1308075620	MOLA	R\$ 12,72	R\$ 203,52
2	1308075660	TAMBOR		R\$ -
20	1308095222	LONA		R\$ -
1	1304351121	JUNTA		R\$ -
1	1315041140	PLACA		R\$ -
1	1303047143	PROTETOR		R\$ -
1	1303047133	PROTETOR		R\$ -
4	1300912790	VEDADOR	R\$ 28,56	R\$ 114,24
2	13030B1130	BUCHA	R\$ 199,15	R\$ 398,30
2	1353011230	PINO	R\$ 301,10	R\$ 602,20
2	13030B0050	JOGO DE REPARO	R\$ 150,00	R\$ 300,00
4	1413011190	PLACA	R\$ 56,36	R\$ 225,44
28	1403000040	RETENTOR	R\$ 79,48	R\$ 2.225,44
24	13030B1360	BUCHA	R\$ 136,80	R\$ 3.283,20
1	1303013129	EIXO	R\$ 420,00	R\$ 420,00
10	1303016120	TRAVA	R\$ 18,00	R\$ 180,00
4	13030B1270	BUCHA	R\$ 101,16	R\$ 404,64
4	13030B1280	BUCHA	R\$ 95,38	R\$ 381,52
1	1303057110	SUORTE		R\$ -
8	1403016181	BUCHA		R\$ -
2	13032B4100	JOGO DE PINOE BUCHA		R\$ -
312	1303211213	PARAFUSO		R\$ -
312	180301622	PORCA	R\$ 3,44	R\$ 1.073,28
1	13050B1110	BUCHA	R\$ 187,86	R\$ 187,86
1	1315041132	PINO	R\$ 368,78	R\$ 368,78
2	1300912911	VEDADOR	R\$ 20,00	R\$ 40,00
1	1315041140	PLACA		



Cezar Soares <cezarplanalto@gmail.com>

ENC: planalto

1 mensagem

Abra Serviços <abraservicos@abraservicos.com.br>
Para: cezarplanalto@gmail.com

20 de setembro de 2019 09:08

De: Abra Serviços [mailto:abraservicos@abraservicos.com.br]
Enviada em: sexta-feira, 6 de setembro de 2019 11:15
Para: Abra Serviços
Assunto: Re: planalto

Em sex, 6 de set de 2019 às 07:46, Abra Serviços <abraservicos@abraservicos.com.br> escreveu:

Prezados Senhores,

Segue em anexo a cotação solicitada, bem como as demais condições para o fornecimento das peças.

Estamos a disposição para qualquer dúvida.

Att.

Luiz Carlos

Gerente de Vendas



ABRA COMÉRCIO DE PEÇAS E SERVIÇOS LTDA

Fone: 49 3323-5162

WhatsApp: 49 99971-2066

SKYPE: lrhbn@hotmail.com

Facebook: @abraservicoschapeco

0599

--

Att.

Luiz Carlos

Gerente de Vendas

Descrição: Descrição: C:\Users\Windows 7\AppData\Local\Microsoft\Windows\Temporary Internet Files\Content.Outlook\0PFKQPX3\autorizadapecas_BMC-01 (6).png

ABRA COMÉRCIO DE PEÇAS E SERVIÇOS LTDA

Fone: 49 3323-5162

WhatsApp: 49 99971-2066

SKYPE: lrhbn@hotmail.com

Facebook: @abraservicoschapeco

Site: abraservicos.com.br

2 anexos



image003.png
23K

 Cópia de COTAÇÃO.xlsx
68K



MUNICIPIO DE PLANALTO
CNPJ Nº 76.460.526/0001-16
Praça São Francisco de Assis, 1583 – CEP: 85.750-000
e-mail: planalto@rline.com.br
Fone: (046) 3555-8100 – Fax: (46) 3555-8101
PLANALTO - PARANÁ

TERMO DE REFERÊNCIA

1. ORGÃO INTERESSADO

1.1. Secretaria Municipal de Serviços Rodoviários.

2. OBJETO

2.1 CONTRATAÇÃO DE EMPRESA VISANDO A AQUISIÇÃO DE PEÇAS PARA FROTA DE MÁQUINAS PESADAS deste Município de Planalto-PR , para aquisição parcelada do objeto conforme necessidade da secretaria solicitante. Para a contratação do objeto deste documento, deverá ser observada as características e demais condições definidas no edital e seus anexos

3. RESPONSÁVEL PELO TERMO DE REFERÊNCIA

3.1. Berlindo Leviski.

4. JUSTIFICATIVA PARA A AQUISIÇÃO

4.1. No que tange a presente contratação, esta se justifica pela necessidade de manter a frota das máquinas pesadas municipais em perfeitas condições de uso e em bom estado de conservação, à disposição do serviço a qualquer tempo que forem demandados e, no caso de situações emergenciais.

4.2. A aquisição de peças (conforme necessidade) têm como finalidade corrigir possíveis falhas, efetuando os necessários ajustes, reparos e consertos, inclusive a substituição de peças desgastadas pelo uso.

4.3. A manutenção e troca de peças são essenciais para a garantia de rendimento e segurança do trabalho e dos operadores das referidas máquinas. A interrupção dos serviços devido a carência de mão de obra e peças acarreta transtorno ao desenvolvimento e funcionamento adequado das atividades da Secretaria de Serviços Rodoviários deste município.

4.4. Tendo em vista a necessidade da conservação das estradas do município, para transporte de alunos, escoamento da produção agrícola, como leite, soja, milho, frango, suíno entre outros, faz-se necessário a conservação da frota de máqui



MUNICIPIO DE PLANALTO

CNPJ Nº 76.460.526/0001-16

Praça São Francisco de Assis, 1583 - CEP: 85.750-000

e-mail: planalto@rline.com.br

Fone: (046) 3555-8100 - Fax: (46) 3555-8101

PLANALTO

-

PARANÁ

nas, pois sofrem desgaste nos trabalhos pesados realizados diariamente e de maneira constante conforme a demanda da Secretaria de Serviços Rodoviários.

4.5. O valor dos itens foi definido pelo menor valor obtido entre três orçamentos solicitados a empresas distintas e que seguem em anexo a este Termo de Referência.

4.6. Servidor responsável pela cotação de preços: Sediney Alves.

5. DEFINIÇÃO E QUANTIDADE DO OBJETO:

Lote 01: TRATOR DE PNEU MF86 HS					
ITEM	QTD	CÓDIGO	DESCRIÇÃO	UNITÁRIO	TOTAL
1	1	022638N1	REDUZIDA COMPLETA TRAS	R\$ 2.094,00	R\$ 2.094,38
2	1	022651P3	DECAL CONTR PROFUND	R\$ 14,18	R\$ 14,18
3	1	022661T1	FAROL AUXILIAR	R\$ 94,41	R\$ 94,41
4	1	022673N1	RESPIRO	R\$ 32,22	R\$ 32,22
5	1	022697S1	PEDAL DO BLOQUEIO	R\$ 100,35	R\$ 100,35
6	1	022706S1	COLUNA LD DO TOLDO	R\$ 626,31	R\$ 626,31
7	1	022707S1	ESTRUTURA LE SEGURA	R\$ 524,29	R\$ 524,29
8	1	022728S1	TRAVESSA ACO	R\$ 187,65	R\$ 187,65
9	1	022742PA	TOLDO (3317 220)	R\$ 444,51	R\$ 444,51
10	1	022742S1	CJ TOLDO CHAPA	R\$ 1.526,33	R\$ 1.526,33
11	1	022749S1	SUPORTE LE ESTRUTS	R\$ 175,31	R\$ 175,31
12	1	022750S1	SUPORTE LD ESTRUTS	R\$ 197,46	R\$ 197,46
13	1	022754T2	CAIXA DE FUSIVEIS	R\$ 34,96	R\$ 34,96
14	1	022827T1	INDICADOR SEM FUNCAO	R\$ 26,01	R\$ 26,01
15	1	022836P1	CHICOTE FAROL SERVICO	R\$ 6,33	R\$ 6,33
16	1	022842P1	ESPACADOR ACO	R\$ 1,92	R\$ 1,92
17	1	022846T1	SUPORTE DO TOLDO	R\$ 57,14	R\$ 57,14
18	1	022847T1	TOLDO	R\$ 908,99	R\$ 908,99
19	1	022859N1	PORTA ENGRENAGEM	R\$ 615,30	R\$ 615,30
20	1	022861S1	SUPORTE	R\$ 92,01	R\$ 92,01
21	1	022866S1	PAINEL SUPERIOR RADIA	R\$ 57,14	R\$ 57,14
22	1	022870S1	PAINEL LATERAL LDRA	R\$ 33,47	R\$ 33,47
23	1	022883P1	SUPORTE LD PARALAMA	R\$ 282,92	R\$ 282,92
24	1	022884S1	SUPORTE LE	R\$ 125,57	R\$ 125,57
25	1	022885P2	SUPORTE LD	R\$ 87,22	R\$ 87,22
26	1	022886P2	EXTENSAO ACO PARAL LD	R\$ 74,83	R\$ 74,83
27	1	022887P2	EXTENSAO ACO PARAL LE	R\$ 85,06	R\$ 85,06
28	1	022888S1	PARALAMA LE	R\$ 429,16	R\$ 429,16
29	1	022889S1	PARALAMA LD	R\$ 502,63	R\$ 502,63
30	1	022891S1	PARALAMA LD	R\$ 382,97	R\$ 382,97
31	1	022892S1	PARALAMA LE (= OX116	R\$ 356,16	R\$ 356,16



MUNICIPIO DE PLANALTO

CNPJ Nº 76.460.526/0001-16

Praça São Francisco de Assis, 1583 - CEP: 85.750-000

e-mail: planalto@rline.com.br

Fone: (046) 3555-8100 - Fax: (46) 3555-8101

PLANALTO

PARANÁ

32	1	022895S1	SUPORTE DO COMANDO	R\$	77,54	R\$	77,54
33	1	022897T1	MANGUEIRA	R\$	85,52	R\$	85,52
34	1	022898P1	TUBO	R\$	180,62	R\$	180,62
35	1	022900P1	TUBO DE SUCCAO	R\$	46,83	R\$	46,83
36	1	022946S1	TUBO DEFLETOR LD	R\$	146,99	R\$	146,99
37	1	022947S1	TUBO DEFLETOR LD	R\$	136,70	R\$	136,70
38	1	022948S1	TUBO DEFLETOR	R\$	141,15	R\$	141,15
39	1	022949S1	TUBO DEFLETOR LE	R\$	154,95	R\$	154,95
40	1	022955S1	PAINEL	R\$	386,19	R\$	386,19
41	1	022966P1	GUARNICAO	R\$	15,30	R\$	15,30
42	1	022993P1	DEFLETOR	R\$	67,73	R\$	67,73
43	1	022994P1	DEFLETOR OX10698	R\$	82,57	R\$	82,57
44	1	023008R1	ARRUELA ENCOSTO ACO	R\$	1,82	R\$	1,82
45	1	023014R1	DISCO PRESSAO ACO	R\$	17,55	R\$	17,55
46	1	023043R1	EIXO ACO DE MUDANCA	R\$	321,00	R\$	321,00
47	1	023072R1	ARRUELA LISA 76X55,5X	R\$	18,74	R\$	18,74
48	1	023123P1	MANGUEIRA BORRACHA	R\$	17,21	R\$	17,21
49	1	023210P1	CALCAO 0,2MM	R\$	3,11	R\$	3,11
50	1	023216P1	ROLAMENTO AXIAL TRANS	R\$	15,25	R\$	15,25
51	1	023219P1	ANEL TRAVA ACO	R\$	2,31	R\$	2,31
52	1	023220P1	ROLAMENTO DE AGULHAS	R\$	47,38	R\$	47,38
53	1	023221P1	ROLAMENTO AGULHAS	R\$	64,84	R\$	64,84
54	1	023230N2	EIXO 540 RPM TOMADA P	R\$	372,20	R\$	372,20
55	1	023276P1	EIXO DA POLIA TENSORA	R\$	73,81	R\$	73,81
56	1	023293T1	CABO FREIO	R\$	60,77	R\$	60,77
57	1	023332P1	MOLA HELICOIDAL	R\$	87,30	R\$	87,30
58	1	023368P1	ESPACADOR ACION FREIO	R\$	31,54	R\$	31,54
59	1	023371P1	PINO ACO ACIONAMENTO	R\$	24,88	R\$	24,88
60	1	023384P1	TIRANTE ALAVANCA FREI	R\$	13,69	R\$	13,69
61	1	023385P1	TRAVA ACO ALAVANCA FR	R\$	17,85	R\$	17,85
62	1	023393N1	ALAVANCA FREIO MAO AC	R\$	233,37	R\$	233,37
63	1	023394S1	KIT ENG	R\$	19,79	R\$	19,79
64	1	023402R2	ENGRENAGEM DE TRANSMI	R\$	336,76	R\$	336,76
65	1	023403R2	ENGRENA TRANSMIS Z=3	R\$	546,01	R\$	546,01
66	1	023405R1	PINHAO SATELITE	R\$	307,06	R\$	307,06
67	1	023406R1	ARRUELA ACO RED CX MU	R\$	12,02	R\$	12,02
68	1	023408R1	PINHAO 21 DENTES	R\$	386,56	R\$	386,56
69	1	023409R1	ENGRENAGEM	R\$	329,22	R\$	329,22
70	1	023410N1	EIXO SECUNDARIO TRANS	R\$	623,00	R\$	623,00
71	1	023411N1	CJ ENGRENAGEM TRANSMI	R\$	725,14	R\$	725,14
72	1	023412N1	CJ ENGRENAGEM TRANSMI	R\$	624,67	R\$	624,67
73	1	023414R1	GARFO DA TRANSMISSAO	R\$	366,00	R\$	366,00



MUNICIPIO DE PLANALTO

CNPJ Nº 76.460.526/0001-16

Praça São Francisco de Assis, 1583 - CEP: 85.750-000

e-mail: planalto@rline.com.br

Fone: (046) 3555-8100 - Fax: (46) 3555-8101

PLANALTO

PARANÁ

74	1	023415R1	GARFO DA TRASMISSAO	R\$	395,00	R\$	395,00
75	1	023416R1	SELETOR DO EPICICLICO	R\$	119,49	R\$	119,49
76	1	023421R1	MOLA PRATO DA REDUZID	R\$	46,63	R\$	46,63
77	1	023422R1	ARRUELA	R\$	54,00	R\$	54,00
78	1	023424R1	GARFO ALTA/BAIXA TRAN	R\$	256,00	R\$	256,00
79	1	023426N1	ENGRENAGEM CX CAMBIO	R\$	566,00	R\$	566,00
80	1	023427N1	ENGRENAGEM	R\$	614,00	R\$	614,00
81	1	023475T1	BRACADEIRA ACO	R\$	30,24	R\$	30,24
82	1	023482T1	TUBO EJETOR DO FILTRO	R\$	125,00	R\$	125,00
83	1	023483R1	PINO TRAVA CX SINCRO	R\$	11,13	R\$	11,13
84	1	023484R1	MOLA HELIOCOIDAL	R\$	1,85	R\$	1,85
85	1	023486R1	LUVA DE ENGATE	R\$	124,30	R\$	124,30
86	1	023487R1	ANEL SINCRONIZADOR	R\$	71,81	R\$	71,81
87	1	023488R1	CONE USE 1685067M1	R\$	312,50	R\$	312,50
88	1	023490R1	CUBO SINC23MARCHAA	R\$	480,77	R\$	480,77
89	1	023501P1	FIXADOR LATARIA	R\$	6,89	R\$	6,89
90	1	023637P1	CALCO DIFERENCIAL EIX	R\$	12,30	R\$	12,30
91	1	023638P1	CALCO DIFERENCIAL EIX	R\$	12,50	R\$	12,50
92	1	023668T1	INTERRUPTOR FAROIS AU	R\$	41,00	R\$	41,00
93	1	023701P1	ARRUELA DE AJUSTE	R\$	6,82	R\$	6,82
94	1	023702P1	PINO	R\$	13,52	R\$	13,52
95	1	023761P1	ACIONADOR DE MARCHA	R\$	73,18	R\$	73,18
96	1	023762P1	ACIONADOR MARCHA	R\$	85,06	R\$	85,06
97	1	023782N1	CJ ESPACADOR (CX TRA	R\$	8.102,56	R\$	8.102,56
98	1	023785P1	CARCACA ESPAÇADORA	R\$	312,00	R\$	312,00
99	1	023788P1	MANGUEIRA	R\$	10,99	R\$	10,99
100	1	023789P1	MANGUEIRA	R\$	13,35	R\$	13,35
101	1	023834T1	MANGUEIRA	R\$	64,09	R\$	64,09
102	1	023934N1	KIT BOMBA DIRECAO	R\$	886,00	R\$	886,00
103	1	023991T2	DISCO EMB13" ESTRIA	R\$	471,37	R\$	471,37
104	1	024000S1	PINO ACO CONTRAPESO	R\$	66,90	R\$	66,90
105	1	024003T1	TAMPA RESOLEO HIDRB	R\$	30,31	R\$	30,31
106	1	024114S1	CJ SD EIXO DIANTEIRO	R\$	214,50	R\$	214,50
107	1	024117P1	ARRUELA ACO EIXO DIAN	R\$	14,50	R\$	14,50
108	1	024118P1	ARRUELA ACO EIXO DIAN	R\$	19,70	R\$	19,70
109	1	024119P1	ANEL VEDACAO BORRACHA	R\$	5,39	R\$	5,39
110	1	024179P1	ANEL BORRACHA SUPORTE	R\$	6,78	R\$	6,78
111	1	024180P1	ANEL VEDACAO BORRACHA	R\$	6,14	R\$	6,14
112	1	024204P1	PINO ACO EIXO DIANTEI	R\$	141,20	R\$	141,20
113	1	024206P1	BUCHA ACO EIXO DIANTE	R\$	31,29	R\$	31,29
114	1	024207S1	PINO ACO EIXO DIANTEI	R\$	96,23	R\$	96,23
115	1	024209P1	BUCHA USE 034230P1	R\$	87,50	R\$	87,50



MUNICIPIO DE PLANALTO

CNPJ Nº 76.460.526/0001-16

Praça São Francisco de Assis, 1583 - CEP: 85.750-000

e-mail: planalto@rline.com.br

Fone: (046) 3555-8100 - Fax: (46) 3555-8101

PLANALTO

-

PARANÁ

116	1	024210P1	BUCHA ACO EIXO DIANTE	R\$	71,51	R\$	71,51	
117	1	024217P1	ARRUELA ACO 2,15 MM E	R\$	21,30	R\$	21,30	
118	1	024218P1	ARRUELA ACO 2,50MM EI	R\$	19,40	R\$	19,40	
119	1	024229R1	FILTRO AR EXT	R\$	131,59	R\$	131,59	
120	1	024230R1	FILTRO AR INT	R\$	56,56	R\$	56,56	
121	1	024242P1	PINO ACO CONTRAPESO	R\$	69,88	R\$	69,88	
122	1	024246P1	BUCHA ACO PEDAIS FREI	R\$	18,23	R\$	18,23	
123	1	024284S1	EIXO ACO ACELERADOR	R\$	43,35	R\$	43,35	
124	1	024292T1	CABO ACELERADOR MAO	R\$	38,00	R\$	38,00	
125	1	024293T1	CABO ACELERADOR PE	R\$	35,41	R\$	35,41	
126	1	024305N1	CJ COMP TANQUE COMB	R\$	1.356,00	R\$	1.356,00	
127	1	024319P1	MANGUEIRA SUPERIOR RA	R\$	85,37	R\$	85,37	
128	1	024320P1	MANGUEIRA INFERIOR RA	R\$	90,96	R\$	90,96	
129	1	024326S1	BOCAL TQ COMBUSTIVEL	R\$	105,38	R\$	105,38	
130	1	024330T1	CABO ACO ACIONAMENTO	R\$	49,56	R\$	49,56	
131	1	024340S1	SUPORTE ACO LETQ CO	R\$	52,58	R\$	52,58	
132	1	024341S1	SUPORTE ACO LDTQ CO	R\$	55,35	R\$	55,35	
133	1	024355P1	VEDADOR BORRACHA TQC	R\$	5,81	R\$	5,81	
134	1	024375N1	TUBO ACO SIST HIDR DI	R\$	67,89	R\$	67,89	
135	1	024386P1	MOLA ALAVANCA COMANDO	R\$	9,38	R\$	9,38	
136	1	024389R1	ROTULA CI O HIDR DIR	R\$	95,00	R\$	95,00	
137	1	024390R1	JG REPARO CILINDRO DI	R\$	88,00	R\$	88,00	
138	1	024393T1	FAROL SERVICO (MILHA)	R\$	102,68	R\$	102,68	
139	1	024394T1	SILENCIOSO SISTEMA ESC	R\$	146,22	R\$	146,22	
140	1	024406N1	TUBO ACO SIST HIDR DI	R\$	31,61	R\$	31,61	
141	1	024419S1	PINO CILINDRO DIRECAO	R\$	84,31	R\$	84,31	
142	1	024422S1	PINO ACO CILINDRO DIR	R\$	89,60	R\$	89,60	
143	1	024424P1	ESPACADOR ACO CIL DIR	R\$	12,08	R\$	12,08	
144	1	024425P1	PINO ACO CILINDRO DIR	R\$	49,72	R\$	49,72	
145	1	024426T1	TUBO ESCAPE	R\$	113,66	R\$	113,66	
146	1	024432T1	SENSOR OLEO TRANSMISS	R\$	124,80	R\$	124,80	
147	1	024433T1	CIRCUITO DO COMANDO	R\$	412,30	R\$	412,30	
148	1	024458T1	MANGUEIRA SISTEMA HID	R\$	41,03	R\$	41,03	
149	1	024459P1	TUBO ACO SISTEMA HIDR	R\$	187,60	R\$	187,60	
150	1	024463P1	EIXO ACION BBA HIDR	R\$	90,96	R\$	90,96	
151	1	024464N1	TUBO ACO SISTEMA HIDR	R\$	135,60	R\$	135,60	
152	1	024466N1	TUBO RETORNO RADIADOR	R\$	119,40	R\$	119,40	
153	1	024470T1	RADIADOR OLEO RETRO E	R\$	1.473,79	R\$	1.473,79	
154	1	024475T4	COMANDO HIDRAULICO	R\$	3.888,92	R\$	3.888,92	
155	1	024497P1	COBERTURA ACO SISTEMA	R\$	99,30	R\$	99,30	
156	1	024500T1	MANGUEIRA	R\$	155,13	R\$	155,13	
TOTAL							R\$	41.362,76



MUNICIPIO DE PLANALTO

CNPJ Nº 76.460.526/0001-16

Praça São Francisco de Assis, 1583 - CEP: 85.750-000

e-mail: planalto@rline.com.br

Fone: (046) 3555-8100 - Fax: (46) 3555-8101

PLANALTO

PARANÁ

Lote 02: MOTONIVELADORA CAT 120K						
ITEM	QTD	CÓDIGO	DESCRIÇÃO	UNITÁRIO		TOTAL
1	10	5T-0731	EMENDA	R\$	42,75	R\$ 427,50
2	4	3096942	ÓLEO HIDRAULICO	R\$	465,00	R\$ 1.860,00
3	4	3E9848	ÓLEO MOTOR	R\$	509,64	R\$ 2.038,56
4	4	7X7855	ÓLEO TRANSMISSÃO	R\$	588,60	R\$ 2.354,40
5	4	7X7858	ÓLEO TANDEN	R\$	655,00	R\$ 2.620,00
6	1	0R7197	TURBINA	R\$	2.809,60	R\$ 2.809,60
7	3	1011530	BRONZINA	R\$	67,45	R\$ 202,35
8	1	1029392	VIDRO	R\$	1.399,00	R\$ 1.399,00
9	6	1051568	ANEL	R\$	43,95	R\$ 263,70
10	1	10373131	EIXO	R\$	1.890,00	R\$ 1.890,00
11	3	1077708	BRONZINA	R\$	68,00	R\$ 204,00
12	6	1077787	ANEL	R\$	43,95	R\$ 263,70
13	1	1077832	JUNTA	R\$	280,00	R\$ 280,00
14	3	1136200	JUNTA	R\$	29,36	R\$ 88,08
15	2	115024	POLIA	R\$	270,48	R\$ 540,96
16	4	1154202	JUNTA	R\$	45,85	R\$ 183,40
17	4	1188118	FIXADOR	R\$	69,08	R\$ 276,32
18	2	1192940	JUNTA	R\$	42,65	R\$ 85,30
19	12	1193036	ANEL	R\$	10,30	R\$ 123,60
20	6	1193061	LUVA	R\$	17,60	R\$ 105,60
21	1	1240395	INDICADOR	R\$	299,00	R\$ 299,00
22	1	1262728	CONE	R\$	323,55	R\$ 323,55
23	1	1265869	VALVULA	R\$	72,76	R\$ 72,76
24	4	1303595	PINO	R\$	314,77	R\$ 1.259,08
25	2	1313737	SOQUETE	R\$	246,00	R\$ 492,00
26	1	1345276	EIXO	R\$	1.869,20	R\$ 1.869,20
27	6	1360819	VALVULA	R\$	146,33	R\$ 877,98
28	2	1473309	PONTA	R\$	2.922,35	R\$ 5.844,70
29	1	1554652	SOLENOIDE	R\$	1.520,06	R\$ 1.520,06
30	2	1561871	ROLAMENTO	R\$	38,67	R\$ 77,34
31	1	1593141	BOMBA	R\$	2.067,61	R\$ 2.067,61
32	6	1614280	VALVULA	R\$	85,08	R\$ 510,48
33	6	1672186	RETENTOR	R\$	4,80	R\$ 28,80
34	4	1672190	RETENTOR	R\$	24,14	R\$ 96,56
35	3	1672195	RETENTOR	R\$	4,82	R\$ 14,46
36	2	1672294	RETENTOR	R\$	5,60	R\$ 11,20
37	3	1672300	RETENTOR	R\$	5,89	R\$ 17,67



MUNICIPIO DE PLANALTO

CNPJ N° 76.460.526/0001-16

Praça São Francisco de Assis, 1583 - CEP: 85.750-000

e-mail: planalto@rline.com.br

Fone: (046) 3555-8100 - Fax: (46) 3555-8101

PLANALTO

PARANÁ

38	3	1672304	RETENTOR	R\$	10,78	R\$	32,34
39	1	1803833	VOLTIMETRO	R\$	74,40	R\$	74,40
40	3	1861525	VALVULA	R\$	786,00	R\$	2.358,00
41	4	1H7339	ANEL	R\$	1,06	R\$	4,24
42	2	1M3003	RETENTOR	R\$	12,76	R\$	25,52
43	4	1M3780	MANCAL	R\$	35,00	R\$	140,00
44	1	1P2636	CAPA	R\$	86,42	R\$	86,42
45	1	1P2662	CONE	R\$	147,80	R\$	147,80
46	1	1S3184	CONE	R\$	595,85	R\$	595,85
47	4	1S7057	JUNTA	R\$	0,92	R\$	3,68
48	5	1U3202	PONTA	R\$	40,08	R\$	200,40
49	1	2165586	MANCAL	R\$	55,18	R\$	55,18
50	4	2192434	ANEL	R\$	125,00	R\$	500,00
51	1	2223910	RETENTOR	R\$	161,97	R\$	161,97
52	2	2268202	RETENTOR	R\$	12,55	R\$	25,10
53	3	2299382	RETENTOR	R\$	14,94	R\$	44,82
54	3	2313539	RETENTOR	R\$	16,52	R\$	49,56
55	4	2360737	CILINDRO	R\$	518,05	R\$	2.072,20
56	4	2457339	RETENTOR	R\$	73,90	R\$	295,60
57	4	2674743	COLMEIA	R\$	2.361,51	R\$	9.446,04
58	4	2824351	RETENTOR	R\$	130,88	R\$	523,52
59	4	2D9454	CAPA	R\$	353,86	R\$	1.415,44
60	2	2G7387	MANCAL	R\$	77,56	R\$	155,12
61	2	2G7388	MANCAL	R\$	80,10	R\$	160,20
62	3	2G8631	MANCAL	R\$	45,20	R\$	135,60
63	4	2G8741	ANEL	R\$	16,07	R\$	64,28
64	4	2G8777	RETENTOR	R\$	39,26	R\$	157,04
65	3	2H4145	ANEL	R\$	1,06	R\$	3,18
66	3	2J8163	ANEL	R\$	1,60	R\$	4,80
67	10	2M9780	ANEL	R\$	0,23	R\$	2,30
68	1	2N2138	CAPA	R\$	183,94	R\$	183,94
69	4	2W7212	JUNTA	R\$	0,71	R\$	2,84
70	3	2W7566	MANCAL	R\$	41,98	R\$	125,94
71	3	2W8085	ENGRENAGEM	R\$	708,46	R\$	2.125,38
72	3	2W8087	EIXO	R\$	492,81	R\$	1.478,43
73	3	2W8090	EIXO	R\$	475,34	R\$	1.426,02
74	4	300060	CAPA	R\$	145,00	R\$	580,00
75	4	300061	CONE	R\$	214,50	R\$	858,00
76	1	366775	CORREIA	R\$	36,70	R\$	36,70
77	1	3E7855	INDUZIDO	R\$	1.575,38	R\$	1.575,38
78	26	3F5108	PARAFUSO	R\$	2,51	R\$	65,26



MUNICIPIO DE PLANALTO

CNPJ Nº 76.460.526/0001-16

Praça São Francisco de Assis, 1583 - CEP: 85.750-000

e-mail: planalto@rline.com.br

Fone: (046) 3555-8100 - Fax: (46) 3555-8101

PLANALTO

PARANÁ

79	3	3G0361	JUNTA	R\$	1,73	R\$	5,19
80	10	3J1907	ANEL	R\$	1,18	R\$	11,80
81	10	4F7391	ANEL	R\$	0,45	R\$	4,50
82	3	4H9105	ANEL	R\$	1,17	R\$	3,51
83	10	4J5477	RETENTOR	R\$	0,54	R\$	5,40
84	10	4J5733	ANEL	R\$	0,24	R\$	2,40
85	3	4J9224	ANEL	R\$	2,32	R\$	6,96
86	3	4J9225	ANEL	R\$	1,84	R\$	5,52
87	26	4K0367	PORCA	R\$	1,17	R\$	30,42
88	10	4K1388	ANEL	R\$	0,22	R\$	2,20
89	2	4K7463	RETENTOR	R\$	13,72	R\$	27,44
90	1	4K8659	MANCAL	R\$	239,00	R\$	239,00
91	2	4L9822	RETENTOR	R\$	17,27	R\$	34,54
92	2	4W1203	CAPA	R\$	26,34	R\$	52,68
93	2	4W1204	CONE	R\$	55,24	R\$	110,48
94	2	4W7592	JUNTA	R\$	9,77	R\$	19,54
95	4	5D9558	BORDA CORTANTE	R\$	1.398,00	R\$	5.592,00
96	10	5H8848	ANEL	R\$	0,74	R\$	7,40
97	10	5J1086	ANEL	R\$	15,30	R\$	153,00
98	10	5K2595	RETENTOR	R\$	47,46	R\$	474,60
99	10	5K5288	RETENTOR	R\$	133,12	R\$	1.331,20
100	4	5L2030	CONE	R\$	559,91	R\$	2.239,64
101	4	5L2031	CAPA	R\$	174,34	R\$	697,36
102	4	5P2545	RETENTOR	R\$	15,25	R\$	61,00
103	8	5P8842	RETENTOR	R\$	5,76	R\$	46,08
104	2	5P8890	RETENTOR	R\$	29,00	R\$	58,00
105	4	5T0735	CORRENTE	R\$	1.850,46	R\$	7.401,84
106	4	5T2925	TIRA	R\$	103,07	R\$	412,28
107	3	5Y0767	CRUZETA	R\$	181,78	R\$	545,34
108	2	6F2956	CAPA	R\$	121,00	R\$	242,00
109	6	6G4524	TIRA	R\$	44,48	R\$	266,88
110	20	6I8912	DISCO	R\$	52,88	R\$	1.057,60
111	3	6J5731	ANEL	R\$	2,21	R\$	6,63
112	4	6K4191	SUPORTE	R\$	202,05	R\$	808,20
113	2	6K8329	CONE	R\$	156,00	R\$	312,00
114	4	6T0840	ANEL	R\$	42,63	R\$	170,52
115	2	6V8082	RETENTOR	R\$	149,66	R\$	299,32
116	10	6Y5230	DENTE	R\$	40,32	R\$	403,20
117	7	6Y7955	DISCO	R\$	110,63	R\$	774,41
118	4	6Y9960	AMORTECEDOR	R\$	115,67	R\$	462,68
119	2	7C1152	JUNTA	R\$	21,30	R\$	42,60



MUNICIPIO DE PLANALTO

CNPJ Nº 76.460.526/0001-16

Praça São Francisco de Assis, 1583 - CEP: 85.750-000

e-mail: planalto@rline.com.br

Fone: (046) 3555-8100 - Fax: (46) 3555-8101

PLANALTO

PARANÁ

120	2	7C1160	JUNTA	R\$	12,33	R\$	24,66
121	3	7C3693	SILENCIOSO	R\$	1.247,00	R\$	3.741,00
122	10	7C4273	MOLA	R\$	24,98	R\$	249,80
123	6	7C5232	ANEL	R\$	18,60	R\$	111,60
124	6	7C6208	CAMISA	R\$	123,00	R\$	738,00
125	3	7C7431	JUNTA	R\$	6,18	R\$	18,54
126	2	7D8436	ANEL	R\$	13,50	R\$	27,00
127	2	7D8636	CONE	R\$	331,08	R\$	662,16
128	2	7D8637	CAPA	R\$	134,80	R\$	269,60
129	6	7E5786	ANEL	R\$	19,00	R\$	114,00
130	1	7E8925	POLIA	R\$	312,73	R\$	312,73
131	4	7E8926	REPARO	R\$	310,00	R\$	1.240,00
132	4	7E9506	TUBO	R\$	112,70	R\$	450,80
133	4	7E9817	JUNTA	R\$	11,84	R\$	47,36
134	4	7J6833	RETENTOR	R\$	9,00	R\$	36,00
135	1	7N0718	INTERRUPTOR	R\$	124,55	R\$	124,55
136	2	7S4571	ANEL	R\$	35,00	R\$	70,00
137	4	7W2398	JUNTA	R\$	0,88	R\$	3,52
138	1	7W6552	JUNTA	R\$	43,93	R\$	43,93
139	6	7W9415	BRONZINA	R\$	62,00	R\$	372,00
140	1	7W9930	MANCAL	R\$	29,48	R\$	29,48
141	1	8C3091	ANEL	R\$	16,35	R\$	16,35
142	2	8D8795	ANEL	R\$	27,97	R\$	55,94
143	8	8D9718	DISCO	R\$	107,00	R\$	856,00
144	1	8D9738	RETENTOR	R\$	63,11	R\$	63,11
145	1	8D9909	ROLAMENTO	R\$	341,00	R\$	341,00
146	3	8E5742	ANEL	R\$	14,00	R\$	42,00
147	5	8E6208	PINO	R\$	6,70	R\$	33,50
148	5	8E6209	FIXADOR	R\$	6,10	R\$	30,50
149	1	8T4750	RETENTOR	R\$	38,78	R\$	38,78
150	4	8W5293	PINO	R\$	99,62	R\$	398,48
151	2	8W6473	MANCAL	R\$	86,18	R\$	172,36
152	1	8W6476	PINO	R\$	117,58	R\$	117,58
153	2	8W8289	RODA	R\$	1.338,00	R\$	2.676,00
154	1	8X2228	VIDRO	R\$	1.380,00	R\$	1.380,00
155	4	8X4741	INSERTO	R\$	52,10	R\$	208,40
156	3	9F1399	ANEL	R\$	2,57	R\$	7,71
157	1	9G7641	CHAVE	R\$	134,65	R\$	134,65
158	3	9H6454	JUNTA	R\$	2,82	R\$	8,46
159	1	9L2526	CORREIA	R\$	49,59	R\$	49,59
160	4	9M2092	ANEL	R\$	1,96	R\$	7,84



MUNICIPIO DE PLANALTO

CNPJ Nº 76.460.526/0001-16

Praça São Francisco de Assis, 1583 - CEP: 85.750-000

e-mail: planalto@rline.com.br

Fone: (046) 3555-8100 - Fax: (46) 3555-8101

PLANALTO

PARANÁ

161	1	9N4158	ENGRENAGEM	R\$	1.752,00	R\$	1.752,00
162	1	9N4161	ENGRENAGEM	R\$	2.366,00	R\$	2.366,00
163	1	9N4162	ENGRENAGEM	R\$	1.995,00	R\$	1.995,00
164	2	9P0356	CRUZETA	R\$	203,78	R\$	407,56
165	4	9W7209	RETENTOR	R\$	98,54	R\$	394,16
166	2	9W9920	AMORTECEDOR	R\$	107,57	R\$	215,14
167	1	9X1439	FAROL	R\$	82,04	R\$	82,04
168	1	9X4282	INDICADOR	R\$	148,00	R\$	148,00
169	1	9X4284	INDICADOR	R\$	184,00	R\$	184,00
170	1	9X4825	ESCOVAS	R\$	126,04	R\$	126,04
171	1	9Y0081	VARETA	R\$	39,00	R\$	39,00
172	10	9Y8848	GUIA	R\$	12,42	R\$	124,20
173	20	5P8356	ANEL	R\$	0,24	R\$	4,80
174	20	5P8245	ARRUELA	R\$	0,99	R\$	19,80
175	8	7K6128	ARRUELA	R\$	4,62	R\$	36,96
176	8	8T4223	ARRUELA	R\$	1,06	R\$	8,48
177	5	2G8631	BUCHA	R\$	42,04	R\$	210,20
178	8	5K0984	BUCHA	R\$	76,86	R\$	614,88
179	10	8W6483	BUCHA	R\$	90,72	R\$	907,20
180	5	4K8659	BUCHA	R\$	228,00	R\$	1.140,00
181	10	2G3221	CALÇO	R\$	2,95	R\$	29,50
182	24	5D6644	CALÇO	R\$	2,82	R\$	67,68
183	5	2G4011	COLAR	R\$	145,00	R\$	725,00
184	5	4P4456	COTOVELO	R\$	78,53	R\$	392,65
185	7	8J5299	DENTE	R\$	302,96	R\$	2.120,72
186	5	8D9688	ESPAÇADOR	R\$	167,27	R\$	836,35
187	5	6K4187	CALÇOS	R\$	34,52	R\$	172,60
188	5	8D9689	CALÇOS	R\$	84,34	R\$	421,70
189	5	8D9909	ROALENTO	R\$	340,00	R\$	1.700,00
190	5	6K4185	LUVA	R\$	92,65	R\$	463,25
191	3	8W0751	MANCAL	R\$	366,00	R\$	1.098,00
192	6	0R8682	INJETOR	R\$	1.788,00	R\$	10.728,00
193	20	6H1717	PARAFUSO	R\$	0,86	R\$	17,20
194	20	9X8881	PARAFUSO	R\$	2,40	R\$	48,00
195	20	9X8883	PARAFUSO	R\$	2,21	R\$	44,20
196	10	5P2566	PARAFUSO	R\$	0,90	R\$	9,00
197	8	1243240	PINO	R\$	378,15	R\$	3.025,20
198	9	2G6157	PINO	R\$	286,00	R\$	2.574,00
199	10	8W1749	PLACA	R\$	12,90	R\$	129,00
200	5	4P4445	PONTEIRA	R\$	145,42	R\$	727,10
201	7	KIT	REPARO	R\$	297,60	R\$	2.083,20



MUNICIPIO DE PLANALTO

CNPJ Nº 76.460.526/0001-16

Praça São Francisco de Assis, 1583 - CEP: 85.750-000

e-mail: planalto@rline.com.br

Fone: (046) 3555-8100 - Fax: (46) 3555-8101

PLANALTO

PARANÁ

202	12	4K7663	RETENTOR	R\$	12,35	R\$	148,20
203	3	5P8843	RETENTOR	R\$	6,06	R\$	18,18
204	12	6K4186	RETENTOR	R\$	69,82	R\$	837,84
205	10	7K9204	RETENTOR	R\$	6,92	R\$	69,20
206	12	6E3414	RETENTOR	R\$	7,28	R\$	87,36
207	6	7D9506	SAÍDA	R\$	112,70	R\$	676,20
208	3	8W1750	SUPORTE	R\$	288,00	R\$	864,00
209	12	5T8366	TIRA DE BRONZE	R\$	66,24	R\$	794,88
210	15	5T8367	TIRA DE BRONZE	R\$	90,62	R\$	1.359,30
TOTAL							R\$ 143.592,32

Lote 03: MOTONIVELADORA NEWHOLLAND RG140B							
ITEM	QTD	CÓDIGO	DESCRIÇÃO	UNITÁRIO		TOTAL	
1	12	73125480	SAPATA	R\$ 61,50		R\$ 738,00	
2	12	73125481	SAPATA	R\$ 82,30		R\$ 987,60	
3	12	73125517	GUIA DO CIRCULO	R\$ 318,00		R\$ 3.816,00	
4	120	73125483	PARAFUSO	R\$ 2,30		R\$ 276,00	
5	12	73125484	CHAPA	R\$ 133,92		R\$ 1.607,04	
6	12	73125482	CHAPA	R\$ 126,00		R\$ 1.512,00	
7	12	75239620	CHAPA	R\$ 130,00		R\$ 1.560,00	
8	12	75239622	CHAPA	R\$ 120,90		R\$ 1.450,80	
9	12	75239624	GUIA	R\$ 46,00		R\$ 552,00	
10	1	KIT	CALÇO DE AJUSTES	R\$ 120,00		R\$ 120,00	
11	4	75237123	EIXO TRASEIRO	R\$ 697,50		R\$ 2.790,00	
12	6	70683926	ROLAMENTO	R\$ 137,75		R\$ 826,50	
13	6	73133298	ROLAMENTO	R\$ 120,00		R\$ 720,00	
14	6	73129486	ROLAMENTO	R\$ 122,76		R\$ 736,56	
15	4	75239787	TAMPA	R\$ 419,00		R\$ 1.676,00	
16	4	70683928	ROLAMENTO	R\$	221,45	R\$ 885,80	
17	4	70684817	ROLAMENTO	R\$ 136,71		R\$ 546,84	
18	4	73148957	ESPAÇADOR	R\$	33,49	R\$ 133,96	
19	6	75213805	LUVA	R\$ 34,26		R\$ 205,56	
20	6	KIT	CALÇOS	R\$ 17,37		R\$ 104,22	
21	4	70653828	ANEL	R\$ 5,11		R\$ 20,44	
22	5	73149202	CRUZETA	R\$ 241,56		R\$ 1.207,80	
23	6	73064718	EMBREAGEM	R\$ 370,00		R\$ 2.220,00	
24	6	73064717	MOLA	R\$ 62,36		R\$ 374,16	
25	6	73064716	RETENTOR	R\$ 45,26		R\$ 271,56	
26	4	73064715	ENGRENAGEM	R\$ 1.164,69		R\$ 4.658,76	
27	4	75204306	VÁLVULA	R\$198,11		R\$ 792,44	



MUNICIPIO DE PLANALTO

CNPJ N° 76.460.526/0001-16

Praça São Francisco de Assis, 1583 - CEP: 85.750-000

e-mail: planalto@rline.com.br

Fone: (046) 3555-8100 - Fax: (46) 3555-8101

PLANALTO

-

PARANÁ

28	4	75285706	PRATO	R\$ 15,26	R\$ 61,04
29	12	87625355	ANEL	R\$ 42,09	R\$505,,08
30	12	87625356	ANEL	R\$ 42,75	R\$ 513,00
31	4	87625357	ANEL	R\$ 68,00	R\$ 272,00
32	40	87625345	DISCO FREIO	R\$ 183,73	R\$ 7.349,20
33	40	87625346	DISCO FREIO	R\$ 170,57	R\$ 6.822,80
34	4	73125501	EIXO GIRO	R\$ 750,00	R\$ 3.000,00
35	6	87715377	PASTILHA DE FREIO	R\$ 160,00	R\$ 960,00
36	4	87625367	RETENTOR	R\$ 485,00	R\$ 1.940,00
37	3	73166453	SILENCIOSO	R\$ 1.919,00	R\$ 5.757,00
38	6	KITS	REPARO VALVULAS	R\$ 125,63	R\$ 753,78
39	3	75254545	ELEMENTO	R\$ 319,00	R\$ 957,00
40	3	84350712	ELEMENTO	R\$ 148,29	R\$ 444,87
41	3	87574040	MANGUEIRA DO AQUECEDOR	R\$ 46,13	R\$ 138,39
42	3	84304778	CONJUNTO DE MANGUEIRA	R\$ 619,69	R\$ 1.859,07
43	3	47666211	MANGUEIRA	R\$ 198,00	R\$ 594,00
44	3	87756511	MANGUEIRA FLEXÍVEL	R\$ 503,13	R\$ 1.509,39
45	4	JG	BORRACHAS DE PORTA	R\$ 423,00	R\$ 1.692,00
46	3	84304776	CONJUNTO DE MANGUEIRA	R\$ 458,19	R\$ 1.374,57
47	3	84304777	CONJUNTO DE MANGUEIRA	R\$ 444,65	R\$ 1.333,95
48	3	R55242	MANGUEIRA DO AQUECEDOR	R\$ 231,80	R\$ 695,40
49	3	75320965	MANGUEIRA DO AQUECEDOR	R\$ 14,00	R\$ 42,00
50	6	214-1410	BRAÇADEIRA DE MANGUEIRA	R\$ 6,51	R\$ 39,06
51	2	84304860	BRAÇADEIRA	R\$ 11,12	R\$ 22,24
52	2	84304854	DUTO DE AR	R\$ 278,59	R\$ 557,18
53	6	10902631	PARAFUSO	R\$ 8,91	R\$ 53,46
54	6	86517328	ARRUELA DE PRESSÃO	R\$ 0,93	R\$ 5,58
55	2	84310907	TUBO	R\$ 85,26	R\$ 170,52
56	4	86625032	BRAÇADEIRA DE MANGUEIRA	R\$ 14,34	R\$ 57,36
57	2	84304856	DUTO DE AR	R\$ 292,63	R\$ 585,26
58	4	84336219	CABO	R\$ 128,97	R\$ 515,88
59	2	84178155	ANEL	R\$ 21,99	R\$ 43,98
60	1	47710307	MANGA	R\$ 455,28	R\$ 455,28
61	2	75321576	ISOLADOR	R\$ 27,75	R\$ 55,50
62	4	87363102	CONECTOR	R\$ 79,05	R\$ 316,20
63	4	75325647	RESERVATORIO	R\$ 318,85	R\$ 1.275,40



MUNICIPIO DE PLANALTO

CNPJ Nº 76.460.526/0001-16

Praça São Francisco de Assis, 1583 - CEP: 85.750-000

e-mail: planalto@rline.com.br

Fone: (046) 3555-8100 - Fax: (46) 3555-8101

PLANALTO

PARANÁ

64	4	75313577	SENSOR	R\$	75,89	R\$	303,56
65	4	47710304	MANGA	R\$	425,56	R\$	1.702,24
66	4	84182246	JUNTA	R\$	25,00	R\$	100,00
67	4	84198991	JUNTA	R\$	29,00	R\$	116,00
68	30	86511842	PARAFUSO	R\$	1,76	R\$	52,80
69	4	14463780	ANEL	R\$	5,80	R\$	23,20
70	4	73164453	ESCAPAMENTO	R\$	1.210,00	R\$	4.840,00
71	4	A162896	ABRACADEIRA	R\$	41,85	R\$	167,40
72	4	75324072	CURVA	R\$	663,00	R\$	2.652,00
73	4	75287946	JUNTA	R\$	51,30	R\$	205,20
74	4	75208188	ANEL	R\$	11,16	R\$	44,64
75	4	75312697	JUNTA CARTER	R\$	318,85	R\$	1.275,40
76	4	75288011	RETENTOR	R\$	165,23	R\$	660,92
77	4	75287865	ABRAÇADEIRA	R\$	88,51	R\$	354,04
78	4	75312737	JUNTA	R\$	3,34	R\$	13,36
79	4	75312745	BOMBA	R\$	725,36	R\$	2.901,44
80	4	75287944	VALVULA	R\$	60,72	R\$	242,88
81	4	75287937	MOLA	R\$	16,43	R\$	65,72
82	4	75311639	JUNTA	R\$	42,00	R\$	168,00
83	4	75208357	JUNTA	R\$	11,49	R\$	45,96
84	4	75310729	CORREIA	R\$	104,06	R\$	416,24
85	6	73125849	ROLAMENTO ACELERADOR	R\$	12,36	R\$	74,16
86	4	75222095	EIXO	R\$	31,62	R\$	126,48
87	3	70686384	PINO ESFERA	R\$	31,50	R\$	94,50
88	6	70638732	PINO	R\$	66,00	R\$	396,00
89	6	87421807	PINO	R\$	32,79	R\$	196,74
90	4	87519452	FILTRO	R\$	309,00	R\$	1.236,00
91	4	73125853	FILTRO HIDRAULICO	R\$	45,29	R\$	181,16
92	4	SAE15W40	ÓLEO DO MOTOR	R\$	348,75	R\$	1.395,00
93	4	75248729	FILTRO DE AR	R\$	40,50	R\$	162,00
94	4	75248730	FILTRO DE AR	R\$	166,00	R\$	664,00
95	4	70686384	ARTICULAÇÃO	R\$	42,66	R\$	170,64
96	4	73163927	TIRANTE	R\$	138,03	R\$	552,12
97	4	75312983	FILTRO DIESEL	R\$	98,56	R\$	394,24
98	4	75327649	FILTRO AGUA	R\$	41,85	R\$	167,40
99	4	75312746	FILTRO ÓLEO DO MOTOR	R\$	70,46	R\$	281,84
TOTAL							R\$ 95.960,76

Lote 04: RETROESCAVADEIRA JCB 3C

ITEM	QTD	DESCRIÇÃO	UNITÁRIO	TOTAL
------	-----	-----------	----------	-------



MUNICIPIO DE PLANALTO

CNPJ Nº 76.460.526/0001-16

Praça São Francisco de Assis, 1583 - CEP: 85.750-000

e-mail: planalto@rline.com.br

Fone: (046) 3555-8100 - Fax: (46) 3555-8101

PLANALTO

PARANÁ

1	8	ANEL 813/50012	R\$	37,20	R\$	297,60
2	8	ANEL 813/50026	R\$	33,25	R\$	266,00
3	8	ANEL 826/10467	R\$	65,00	R\$	520,00
4	8	ANEL 828/00196	R\$	41,85	R\$	334,80
5	10	ARRUELAS DE CALÇO. 823/00470	R\$	21,17	R\$	211,70
6	2	BOMBA 20/925552	R\$	1.924,28	R\$	3.848,56
7	2	BUCHA 1208/0015	R\$	139,50	R\$	279,00
8	2	BUCHA 1208/0022	R\$	190,00	R\$	380,00
9	2	BUCHA 809/00102	R\$	65,00	R\$	130,00
10	2	BUCHA 809/00192	R\$	71,61	R\$	143,22
11	2	BUCHA 911/12400	R\$	181,80	R\$	363,60
12	2	CAIXA DE PLANETÁRIA. 450/10205	R\$	2.330,00	R\$	4.660,00
13	2	CARDAN 914/86200	R\$	1.143,90	R\$	2.287,80
14	2	COROA 450/10205	R\$	1654,25	R\$	3.308,50
15	6	CORREIA DO MOTOR 02/103600	R\$	145,00	R\$	870,00
16	8	COXIM 123/03138	R\$	219,00	R\$	1.752,00
17	8	CRUZETA 914/86202	R\$	146,84	R\$	1.174,72
18	18	DENTE DA LAMINA. 531/03205	R\$	81,18	R\$	1.461,24
19	4	DENTE DE CANTO 531/03208	R\$	130,20	R\$	520,80
20	4	DENTE DE CANTO 531/03209	R\$	133,00	R\$	532,00
21	10	DISCO 331/16516	R\$	75,00	R\$	750,00
22	10	DISCO 331/16517	R\$	117,18	R\$	1.171,80
23	10	DISCO 331/16520	R\$	99,00	R\$	990,00
24	6	DISCO 458/20353	R\$	120,00	R\$	720,00
25	2	EIXO 459/50431	R\$	1.767,00	R\$	3.534,00
26	2	ENCOSTO 821/00296	R\$	47,50	R\$	95,00
27	6	ENGRENAGEM 450/10206	R\$	380,00	R\$	2.280,00
28	6	ENGRENAGEM PLANETÁRIA. 450/10206	R\$	353,40	R\$	2.120,40
29	5	FILTRO 32/925682	R\$	252,00	R\$	1.260,00
30	5	FILTRO 32/925683	R\$	145,00	R\$	725,00
31	5	FILTRO 320/07155	R\$	172,05	R\$	860,25
32	5	FILTRO 581/18076	R\$	80,75	R\$	403,75
33	4	FLANGE 914/6203	R\$	826,00	R\$	3.304,00
34	4	HÉLICE DO MOTOR 339/01027	R\$	396,18	R\$	1.584,72
35	4	KIT PINO/BUCHA DIANTEIRO	R\$	3.465,00	R\$	13.860,00
36	4	KIT PINO/BUCHA TRASEIRO	R\$	5.800,00	R\$	23.200,00
37	1	LAMINA DA CONCHA DIANTEIRA. 993/35700	R\$	2.046,00	R\$	2.046,00
38	1	LAMINA DA CONCHA TRASEIRA. 331/49472	R\$	1.425,00	R\$	1.425,00
39	4	PINO DA CONCHA DIANTEIRA. 811/80001	R\$	70,00	R\$	280,00



MUNICÍPIO DE PLANALTO

CNPJ Nº 76.460.526/0001-16

Praga São Francisco de Assis, 1583 - CEP: 85.750-000

e-mail: planalto@rlne.com.br

Fone: (046) 3555-8100 - Fax: (46) 3555-8101

PLANALTO - PARANÁ

ITEM	QTD	CODIGO	DESCRIÇÃO	UNITÁRIO	TOTAL
40	4		PINO DAS CAÇAMBAS. 911/12400	R\$ 186,00	R\$ 744,00
41	10		PINO TRAVA. 826/00512	R\$ 14,40	R\$ 144,00
42	4		PINO. 811/50578	R\$ 110,00	R\$ 440,00
43	2		PLACA 458/20285	R\$ 116,25	R\$ 232,50
44	5		REPARO 813/00425	R\$ 114,00	R\$ 570,00
45	5		REPARO 813/00425	R\$ 120,00	R\$ 600,00
46	5		REPARO 826/01182	R\$ 111,60	R\$ 558,00
47	5		REPARO 991/00003	R\$ 108,00	R\$ 540,00
48	5		REPARO 991/00103	R\$ 120,00	R\$ 600,00
49	5		REPARO 991/00110	R\$ 111,60	R\$ 558,00
50	5		REPARO 991/00145	R\$ 114,00	R\$ 570,00
51	5		REPARO 991/00147	R\$ 120,00	R\$ 600,00
52	5		REPARO 991/00156	R\$ 111,60	R\$ 558,00
53	5		REPARO 991/10151	R\$ 108,00	R\$ 540,00
54	5		REPARO991/00163	R\$ 120,00	R\$ 600,00
55	2		RETENTOR 904/06700	R\$ 172,05	R\$ 344,10
56	2		RETENTOR 904/50023	R\$ 104,50	R\$ 209,00
57	2		RETENTOR 904/50033	R\$ 150,00	R\$ 300,00
58	2		RETENTOR 904/50040	R\$ 125,55	R\$ 251,10
59	2		RETENTOR 904/50047	R\$ 130,50	R\$ 261,00
60	2		ROLAMENTO 907/08300	R\$ 352,00	R\$ 704,00
61	2		ROLAMENTO 907/09100	R\$ 336,66	R\$ 673,32
62	2		ROLAMENTO 907/09200	R\$ 332,50	R\$ 665,00
63	2		ROLAMENTO 907/52200	R\$ 363,00	R\$ 726,00
64	2		ROLAMENTO 916/10012	R\$ 97,65	R\$ 195,30
65	2		ROLAMENTO 917/50200	R\$ 425,00	R\$ 850,00
66	2		TERMINAL 126/02253	R\$ 380,00	R\$ 760,00
67	4		VEDADOR 2240	R\$ 13,95	R\$ 55,80
TOTAL					R\$ 97.800,58

ITEM	QTD	CODIGO	DESCRIÇÃO	UNITÁRIO	TOTAL
1	1	75287966	JUNTA DA TAMPA CABEÇOTE	R\$ 25,32	R\$ 25,32
2	1	75208372	TAMPA DO MOTOR	R\$ 79,10	R\$ 79,10
3	2	79104494	TAMPA DO TANQUE COMBUSTIVEL	R\$ 126,88	R\$ 253,76
4	3	85821324	CABO ACELERADOR	R\$ 222,60	R\$ 667,80
5	4	71101596	FILTRO AR EXTERNO	R\$ 126,00	R\$ 504,00
6	4	71101595	FILTRO AR INTERNO	R\$ 81,00	R\$ 324,00
7	2	903525	TUBO INJETOR	R\$ 70,69	R\$ 141,38
8	2	903524	TUBO INJETOR	R\$ 64,80	R\$ 129,60
TOTAL					R\$ 97.800,58

Lote 05: RETROSCAVADEIRA NEWHOLLAND LB90

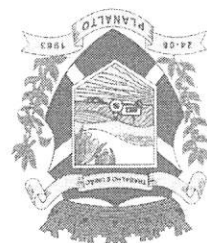

MUNICÍPIO DE PLANALTO

CNPJ Nº 76.460.526/0001-16

Praga São Francisco de Assis, 1583 - CEP: 85.750-000

e-mail: planalto@rlne.com.br

Fone: (046) 3555-8100 - Fax: (46) 3555-8101

PLANALTO - PARANÁ

09	2	1903522	TUBO INJETOR	R\$	69,68	R\$	139,36
10	4	3905375	TUBO FILTRO COMBUSTIVEL	R\$	112,30	R\$	449,20
11	2	75287974	JUNTA DO COLETOR	R\$	13,03	R\$	26,06
12	3	275967A1	TUBO SAIDA DO ESCAPE	R\$	98,80	R\$	296,40
13	3	75262043	SILENCIOSO MOTOR	R\$	340,46	R\$	1.021,38
14	3	A170467	ABRACADEIRA DO ESCAPE	R\$	56,97	R\$	170,91
15	8	117846A1	COXIM SUPORTE MOTOR	R\$	55,12	R\$	440,96
16	3	9968312	RETENTOR TRANSMISSÃO	R\$	34,82	R\$	104,46
17	3	9968359	TRANSMISSÃO	R\$	59,00	R\$	177,00
18	2	9968311	BOMBA TORÇÕE	R\$	740,30	R\$	1480,60
19	4	85817004	TRANSMISSÃO	R\$	68,68	R\$	274,72
20	21	9968291	ANEL TRAVA	R\$	8,00	R\$	168,00
21	4	9968357	RETENTOR FLANGE TRANSMISSÃO	R\$	29,54	R\$	118,16
22	4	9968360	ANEL FILTRO CONVERSOR	R\$	4,84	R\$	19,36
23	8	9968410	TRANSMISSÃO CRUZETA CARDÃO	R\$	78,00	R\$	624,00
24	4	9968010	BUCHA EIXO DIANTEIRO	R\$	66,56	R\$	266,24
25	4	9968007	BUCHA EIXO DIANTEIRO	R\$	82,42	R\$	329,68
26	4	9967992	BUCHA EIXO DIANTEIRO	R\$	63,92	R\$	255,68
27	4	9967993	DIANTEIRO ESPAÇADOR EIXO	R\$	71,02	R\$	284,08
28	4	9967994	DIANTEIRO RETENTOR EIXO	R\$	25,00	R\$	100,00
29	4	85805704	TAMPA EIXO DIANTEIRO	R\$	25,06	R\$	100,24
30	2	85805980	FLANGE SUPERIOR EIXO DIANTEIRO	R\$	133,56	R\$	267,12
31	2	85805983	DIANTEIRO FLANGE INFERIOR EIXO	R\$	134,07	R\$	268,14
32	4	85805974	BARRA DIREÇÃO	R\$	303,96	R\$	1.215,84
33	4	85805975	JUNTA ESFERICA DIREÇÃO	R\$	145,60	R\$	582,40
34	6	85805977	TERMINAL DIREÇÃO	R\$	158,19	R\$	949,14
35	4	85806002	DIANTEIRO ROLAMENTO CUBO	R\$	259,81	R\$	1.039,24
36	2	85806003	CUBO DIANTEIRO	R\$	469,68	R\$	939,36
37	10	9968070	PRISIONEIRO CUBO	R\$	12,00	R\$	120,00
38	10	9968071	PORCA RODA DIANTEIRA	R\$	10,49	R\$	104,90
39	2	9968049	FLANGE EIXO DIANTEIRO	R\$	425,17	R\$	850,34
40	10	9967734	ARRUELA ENCOSTO	R\$	12,00	R\$	120,00
41	1	85805997	EIXO DIANTEIRO	R\$	460,00	R\$	460,00
42	10	85805999	DIANTEIRO ARRUELA EIXO	R\$	14,00	R\$	140,00
43	4	85827067	RETENTOR CUBO RODA	R\$	104,00	R\$	416,00
44	4	85805711	ANEL CUBO RODA	R\$	4,71	R\$	18,84



MUNICIPIO DE PLANALTO

CNPJ Nº 76.460.526/0001-16

Praça São Francisco de Assis, 1583 - CEP: 85.750-000

e-mail: planalto@rline.com.br

Fone: (046) 3555-8100 - Fax: (46) 3555-8101

PLANALTO

-

PARANÁ

45	4	83417133	ANEL PLANETARIA	R\$	8,93	R\$	35,72
46	10	83955490	PARAFUSO EIXO TRASEIRO	R\$	10,84	R\$	108,40
47	6	81874478	DISCO FREIO	R\$	68,00	R\$	408,00
48	6	81874462	PISTÃO FREIO	R\$	273,00	R\$	1.638,00
49	6	81875252	ANEL PISTÃO FREIO	R\$	16,60	R\$	99,60
50	6	81875253	ANEL PISTÃO FREIO	R\$	6,62	R\$	39,72
51	10	81846884	PARAFUSO EIXO TRASEIRO	R\$	13,00	R\$	130,00
52	10	83989915	ARRUELA SATELITE	R\$	34,34	R\$	343,40
53	4	81875248	RETENTOR BUCHA CHASSI	R\$	12,00	R\$	48,00
54	2	83910645	BUCHA CHASSI	R\$	70,35	R\$	140,70
55	4	85801025	RETENTOR BUCHA SUPORTE RETRO	R\$	6,20	R\$	24,80
56	2	85801026	PINO SUPORTE RETRO	R\$	164,43	R\$	328,86
57	2	85801191	ESPAÇADOR SUPORTE RETRO	R\$	53,00	R\$	106,00
58	4	86989733	FILTRO HIDRAULICO	R\$	300,76	R\$	1.203,04
59	2	85700130	ESPAÇADOR BRAÇO CARREG.	R\$	23,94	R\$	47,88
60	4	83931281	RETENTOR BRAÇO ELEVAÇÃO	R\$	11,50	R\$	46,00
61	4	83910546	BUCHA BRAÇO ELEVAÇÃO	R\$	87,89	R\$	351,56
62	4	83910548	BUCHA BRAÇO ESCAVAÇÃO	R\$	82,61	R\$	330,44
63	4	83931289	RETENTOR BUCHA DO BRAÇO	R\$	13,59	R\$	54,36
64	4	85803005	PINO BRAÇO ESCAVAÇÃO	R\$	148,95	R\$	595,80
65	4	85802975	PINO BRAÇO ESCAVAÇÃO	R\$	89,78	R\$	359,12
66	4	85803002	PINO BRAÇO ESCAVAÇÃO	R\$	97,00	R\$	388,00
67	4	83910548	BUCHA BRAÇO TELESCOPIO	R\$	83,00	R\$	332,00
68	4	83910634	BUCHA CAÇAMBA TRASEIRA	R\$	48,67	R\$	194,68
69	3	75238130	LAMINA 16 FUROS	R\$	1.464,56	R\$	4.393,68
70	100	12164121	PORCA LAMINA	R\$	2,90	R\$	290,00
71	30	75238350	DENTE LAMINA	R\$	93,32	R\$	2.799,60
72	100	75238351	PARAFUSO DA LAMINA	R\$	5,59	R\$	559,00
73	10	75261224	SUPORTE DENTE LAMINA TRASEIRA	R\$	51,26	R\$	512,60
74	30	85801096	UNHA CONCHA TRASEIRA	R\$	46,80	R\$	1.404,00
75	2	75214200	INDICADOR NIVEL OLEO	R\$	37,44	R\$	74,88
76	4	73124631	FILTRO HIDRAULICO	R\$	116,32	R\$	465,28
77	6	85819355	REPARO CILINDRO CAÇAMBA	R\$	107,69	R\$	646,14
78	6	85819352	REPARO CILINDRO LEVANTE	R\$	106,00	R\$	636,00
79	6	85819356	REPARO CILINDRO ESTABILIZADOR	R\$	150,38	R\$	902,28



MUNICIPIO DE PLANALTO

CNPJ Nº 76.460.526/0001-16

Praça São Francisco de Assis, 1583 - CEP: 85.750-000

e-mail: planalto@rline.com.br

Fone: (046) 3555-8100 - Fax: (46) 3555-8101

PLANALTO

PARANÁ

80	6	85819353	REPARO CILINDRO ROTAÇÃO	R\$ 155,19	R\$ 931,14
81	6	85819367	REPARO CILINDRO BRAÇO TELESCOPIO	R\$ 105,55	R\$ 633,30
82	6	85819350	REPARO CILINDRO PENETRAÇÃO	R\$ 158,19	R\$ 949,14
83	6	85819299	REPARO CILINDRO ELEVAÇÃO	R\$ 193,44	R\$ 1.160,64
84	6	85819358	REPARO CILINDRO BASCULANTE	R\$ 163,28	R\$ 979,68
85	3	75208372	TAMPA ENCHIMENTO OLEO MOTOR	R\$ 79,10	R\$ 237,30
86	2	71100951	BOMBA ALIMENTADORA	R\$ 263,02	R\$ 526,04
87	2	J916166	MANGUEIRA COLETOR ESCAPE	R\$ 74,20	R\$ 148,40
88	2	75264466	HELICE	R\$ 433,31	R\$ 866,62
89	2	71100619	BOMBA D'ÁGUA	R\$ 389,16	R\$ 778,32
90	4	71101604	CORREIA MOTOR	R\$ 92,00	R\$ 368,00
91	3	75286363	ESTICADOR CORREIA	R\$ 289,00	R\$ 867,00
92	8	117846A1	COXIM TRANSMISSÃO	R\$ 49,85	R\$ 398,80
93	2	9968312	RETENTOR TRANSMISSÃO	R\$ 37,62	R\$ 75,24
94	2	9968360	ANEL "O" TRANSMISSÃO	R\$ 1,27	R\$ 2,54
95	4	9968359	FILTRO TRANSMISSÃO	R\$ 47,00	R\$ 188,00
96	1	85817620	CONVERSOR TORQUE	R\$ 4.874,00	R\$ 4.874,00
97	2	9968241	DISCO CONVERSOR	R\$ 178,00	R\$ 356,00
98	2	85817254	PLACA CONVERSOR	R\$ 47,70	R\$ 95,40
99	30	9968218	ANEL "O" TRANSMISSÃO	R\$ 0,63	R\$ 18,90
100	4	85817004	FILTRO TRANSMISSÃO	R\$ 104,00	R\$ 416,00
101	1	85813304	SOLENOIDE TRANSMISSÃO	R\$ 252,00	R\$ 252,00
102	1	85813338	KIT SOLENOIDE TRANSMISSÃO	R\$ 859,04	R\$ 859,04
103	1	85813300	CABEÇOTE FREIO TRANSMISSÃO	R\$ 1.219,00	R\$ 1.219,00
104	4	9968926	PASTILHA FREIO TRANSMISSÃO	R\$ 259,27	R\$ 1.037,08
105	2	9968305	ROLAMENTO TRANSMISSÃO	R\$ 89,00	R\$ 178,00
106	2	9968228	ROLAMENTO TRANSMISSÃO	R\$ 30,27	R\$ 60,54
107	2	9968304	ROLAMENTO TRANSMISSÃO	R\$ 65,21	R\$ 130,42
108	2	9968291	ANEL TRAVA EXT. TRANSMISSÃO	R\$ 8,00	R\$ 16,00
109	10	9968290	DISCO TRANSMISSÃO	R\$ 47,63	R\$ 476,30
110	10	9968289	DISCO TRANSMISSÃO	R\$ 33,86	R\$ 338,60
111	20	9968296	ANEL "O" TRANSMISSÃO	R\$ 2,76	R\$ 55,20
112	5	9968297	ANEL TEFLON TRANSMISSÃO	R\$ 16,68	R\$ 83,40



MUNICIPIO DE PLANALTO
CNPJ Nº 76.460.526/0001-16
Praça São Francisco de Assis, 1583 - CEP: 85.750-000
e-mail: planalto@rline.com.br
Fone: (046) 3555-8100 - Fax: (46) 3555-8101
PLANALTO - PARANÁ

113	2	80510884	ROLAMENTO DIFERENCIAL EIXO TRASEIRO	R\$ 235,53	R\$ 471,06
114	2	83958890	COROA E PINHÃO DIFERENCIAL TRASEIRO	R\$ 4.103,95	R\$ 8.207,90
115	2	82958961	ROLAMENTO DIFERENCIAL EIXO TRASEIRO	R\$ 230,57	R\$ 461,14
116	2	83949810	FLANGE DIFERENCIAL TRASEIRO	R\$ 381,84	R\$ 763,68
117	2	81834073	RETENTOR DIFERENCIAL TRASEIRO	R\$ 29,68	R\$ 59,36
118	2	85804646	CABO FREIO ESTACIONARIO	R\$ 164,05	R\$ 328,10
119	4	85700728	BUCHA CHASSI	R\$ 101,71	R\$ 406,84
120	2	81875248	RETENTOR CHASSI	R\$ 14,84	R\$ 29,68
121	4	83910645	BUCHA CHASSI	R\$ 64,80	R\$ 259,20
122	8	85803196	BUCHA SUPORTE RETRO	R\$ 30,00	R\$ 240,00
123	8	85801029	BUCHA SUPORTE RETRO	R\$ 56,00	R\$ 448,00
124	2	85001025	RETENTRO SUPORTE RETRO	R\$ 24,53	R\$ 49,06
125	4	85803197	BUCHA SUPORTE RETRO	R\$ 43,00	R\$ 172,00
126	4	85803193	BUCHA SUPORTE RETRO	R\$ 49,00	R\$ 196,00
127	4	85803192	PINO SUPORTE RETRO	R\$ 104,00	R\$ 416,00
128	4	11066276	ANEL TRAVA EXT. SUPORTE RETRO	R\$ 3,00	R\$ 12,00
129	4	85801076	PINO SUPORTE RETRO	R\$ 162,00	R\$ 648,00
130	4	85803194	PINO SUPORTE RETRO	R\$ 31,00	R\$ 124,00
131	2	49581226	ESPAÇADOR SUPORTE RETRO	R\$ 8,10	R\$ 16,20
132	2	85801079	PINO SUPORTE RETRO	R\$ 176,00	R\$ 352,00
133	2	85803198	ANEL TRAVA EXT. SUPORTE RETRO	R\$ 12,57	R\$ 25,14
134	2	85802872	PINO SUPORTE RETRO	R\$ 130,09	R\$ 260,18
135	2	85801191	ESPAÇADOR SUPORTE RETRO	R\$ 54,00	R\$ 108,00
136	2	8274447	ARRUELA SUPORTE RETRO	R\$ 9,67	R\$ 19,34
137	2	83910557	BUCHA BRAÇO ELEVACÃO	R\$ 102,23	R\$ 204,46
138	2	85815696	PINO BRAÇO ELEVACÃO	R\$ 189,00	R\$ 378,00
139	2	85815607	PINO BRAÇO ELEVACÃO	R\$ 210,00	R\$ 420,00
140	2	9968226	ANEL "O" TRANSMISSÃO	R\$ 9,50	R\$ 19,00
141	2	9968276	ROLAMENTO TRANSMISSÃO	R\$ 56,00	R\$ 112,00
142	2	9968357	RETENTOR TRANSMISSÃO	R\$ 14,00	R\$ 28,00
143	2	9968270	ROLAMENTO TRANSMISSÃO	R\$ 90,77	R\$ 181,54
144	2	9968280	EIXO TRANSMISSÃO	R\$ 1.522,00	R\$ 3.044,00
145	2	85827067	RETENTOR EIXO	R\$ 114,00	R\$ 228,00



MUNICIPIO DE PLANALTO

CNPJ Nº 76.460.526/0001-16

Praça São Francisco de Assis, 1583 - CEP: 85.750-000

e-mail: planalto@rline.com.br

Fone: (046) 3555-8100 - Fax: (46) 3555-8101

PLANALTO

PARANÁ

			DIANTEIRO		
146	2	85806011	CARCAÇA CUBO EIXO DIANTEIRO	R\$ 1.095,19	R\$ 2.190,38
147	2	85806015	ROLETE EIXO DIANTEIRO	R\$ 2,64	R\$ 5,28
148	2	85806014	ENGRENAGEM EIXO DIANTEIRO	R\$ 162,00	R\$ 324,00
149	2	9968083	ANEL TRAVA EXT. EIXO DIANTEIRO	R\$ 5,99	R\$ 11,98
150	2	85806016	PLACA RETENTORA EIXO DIANTEIRO	R\$ 36,00	R\$ 72,00
151	2	83417133	ANEL "O" EIXO TRASEIRO	R\$ 8,26	R\$ 16,52
152	4	83955490	PARAFUSO EIXO TRASEIRO	R\$ 10,35	R\$ 41,40
153	4	85802758	PORCA PARAFUSO EIXO TRASEIRO	R\$ 6,79	R\$ 27,16
154	4	81866390	RETENTOR EIXO TRASEIRO	R\$ 41,01	R\$ 164,04
155	4	81845041	ANEL "O" EIXO TRASEIRO	R\$ 2,76	R\$ 11,04
156	2	81820047	SANGRADOR EIXO TRASEIRO	R\$ 7,32	R\$ 14,64
157	2	81803474	ANEL EIXO TRASEIRO	R\$ 24,41	R\$ 48,82
158	2	81800475	ANEL EIXO TRASEIRO	R\$ 30,38	R\$ 60,76
159	2	81803413	ROLAMENTO EIXO TRASEIRO	R\$ 290,44	R\$ 580,88
160	2	81728114	SATELITE EIXO TRASEIRO	R\$ 254,37	R\$ 508,74
161	6	83989915	ARRUELA SATELITE EIXO TRASIERO	R\$ 34,58	R\$ 207,48
162	6	81803424	ARRUELA SATELITE EIXO TRASIERO	R\$ 61,95	R\$ 371,70
163	4	81800471	BUCHA EIXO TRASEIRO	R\$ 41,00	R\$ 164,00
164	2	81803445	ENGRENAGEM PLANETARIA EIXO TRASEIRO	R\$ 582,12	R\$ 1.164,24
165	4	81876885	CRUZETA PLANETARIA EIXO TRASEIRO	R\$ 277,47	R\$ 1.109,88
166	2	81803451	ENGRENAGEM PLANETARIA EIXO TRASEIRO	R\$ 806,59	R\$ 1.613,18
167	10	83910977	ARRUELA BRAÇO ESCAVAÇÃO	R\$ 8,00	R\$ 80,00
168	2	85813469	PINO BRAÇO ESCAVAÇÃO	R\$ 128,00	R\$ 256,00
169	2	KIT	KIT PINO/BUCHA TRASEIRO	R\$ 5.394,00	R\$ 10.788,00
170	2	KIT	KIT PINO/BUCHA DIANTEIRO	R\$ 2.716,00	R\$ 5.432,00
171	2	89824067	RETENTOR BRAÇO ELEVAÇÃO	R\$ 17,00	R\$ 34,00
172	1	85818997	BOMBA HIDRAULICA	R\$ 3.675,36	R\$ 3.675,36
173	2	J903523	TUBO INJETOR	R\$ 63,32	R\$ 126,64
TOTAL					R\$ 103.864,35



MUNICIPIO DE PLANALTO

CNPJ Nº 76.460.526/0001-16

Praça São Francisco de Assis, 1583 - CEP: 85.750-000

e-mail: planalto@rline.com.br

Fone: (046) 3555-8100 - Fax: (46) 3555-8101

PLANALTO

PARANÁ

Lote 06: RETROESCAVADEIRA NEWHOLLAND B95B					
ITEM	QTD	CÓDIGO	DESCRIÇÃO	UNITÁRIO	TOTAL
1	4	87 48 83 18	COXIM DIANTEIRO DO MOTOR	R\$ 116,25	R\$ 465,00
2	8	48 95 180	TUCHO DE VALVULA	R\$ 40,50	R\$ 324,00
3	1	28 56 017	CABEÇOTE DO MOTOR	R\$5.680,00	R\$ 5.680,00
4	1	28 30 920	JUNTA DO CABEÇOTE	R\$ 604,50	R\$ 604,50
5	1	28 56 809	JUNTA DA TAMPA DE VALVULA	R\$ 199,50	R\$ 199,50
6	1	28 30 784	RESPIRO DA TAMPA DE VALVULA	R\$ 98,60	R\$ 98,60
7	1	28 30 775	DEFLETOR TAMPA DE VALVULA	R\$ 219,50	R\$ 219,50
8	1	28 54 076	RETENTOR TRASEIRO DO MOTOR	R\$ 188,00	R\$ 188,00
9	1	84 35 3714	RETENTOR DIANTEIRO DO MOTOR	R\$ 197,00	R\$ 197,00
10	1	48 90 832	VEDADOR DE OLEO DIANTEIRO	R\$ 135,12	R\$ 135,12
11	1	28 52 051	GRAMALHEIRA DO MOTOR	R\$ 758,62	R\$ 758,62
12	1	28 56 775	JOGO DE BRONZINA DO VIRABREQUIM - MANCAU	R\$ 352,00	R\$ 352,00
13	1	28 56 767	JOGO DE BRONZINA DE BIELA	R\$ 339,54	R\$ 339,54
14	4	28 56 819	BIELA DO MOTOR	R\$ 768,69	R\$ 3.074,76
15	4	28 55 623	PISTÃO DO MOTOR	R\$ 619,33	R\$ 2.477,32
16	16	28 30 198	ANEL DO MOTOR	R\$ 184,14	R\$ 2.946,24
17	1	87 63 9188	MANGUEIRA DE RESPIRO DO FILTRO DE AR	R\$ 47,00	R\$ 47,00
18	1	87 65 0179	MANGUEIRA DO FILTRO DE AR	R\$ 152,00	R\$ 152,00
19	1	L 11 68 20	ABRAÇADEIRA DO FILTRO DE AR	R\$ 12,00	R\$ 12,00
20	1	22 81 20A1	CONJUNTO PRE-FILTRO DE AR	R\$ 562,00	R\$ 562,00
21	1	28 31 203	COLETOR DE ESCAPE	R\$ 1.320,00	R\$ 1.320,00
22	1	28 52 068	TURBINA	R\$ 2.109,80	R\$ 2.109,80



MUNICIPIO DE PLANALTO

CNPJ Nº 76.460.526/0001-16

Praça São Francisco de Assis, 1583 - CEP: 85.750-000

e-mail: planalto@rline.com.br

Fone: (046) 3555-8100 - Fax: (46) 3555-8101

PLANALTO

-

PARANÁ

23	1	48 95 133	JUNTA DO COLETOR DA TURBINA	R\$	32,10	R\$	32,10
24	1	28 52 102	TUBO RESPIRO DA TURBINA	R\$	141,00	R\$	141,00
25	1	28 52 195	TUBO LUBRIFICAÇÃO DA TURBINA	R\$	121,00	R\$	121,00
26	2	87 47 91 95	SILENCIOSO	R\$	1.305,00	R\$	2.610,00
27	1	28 52 012	JUNTA DO CARTER	R\$	56,20	R\$	56,20
28	2	28 53 410	TAMPA ENCHIMENTO DE OLEO	R\$	198,00	R\$	396,00
29	4	28 52 027	RESPIRO TAMPA DE VALVULA	R\$	61,00	R\$	244,00
30	1	48 97 480	BOMBA OLEO DO MOTOR	R\$	1.402,55	R\$	1.402,55
31	4	85 26 62 30	CORREIA DO ALTERNADOR	R\$	137,25	R\$	549,00
32	4	28 52 161	TENSOR DA CORREIA DO ALTERNADOR	R\$	492,43	R\$	1.969,72
33	3	18 53 77A1	HELICE DO MOTOR	R\$	1.095,00	R\$	3.285,00
34	1	87 67 33 41	RADIADOR DE AGUA	R\$	5.246,34	R\$	5.246,34
35	1	87 67 3346	RESERVATORIO DE AGUA DO RADIADOR	R\$	270,88	R\$	270,88
36	1	28 56 893	BOMBA AGUA	R\$	365,14	R\$	365,14
37	1	86 98 55 87	BOIA DO TANQUE	R\$	420,48	R\$	420,48
38	2	84 12 37 98	PEDAL DO ACELERADOR	R\$	623,00	R\$	1.246,00
39	2	84 22 13 99	CABO ACELERADOR	R\$	312,00	R\$	624,00
40	1	58 01 39 42 52	JOGO DE CANO DE BICO	R\$	566,00	R\$	566,00
41	2	84 26 84 75	BOMBA ALIMENTADORA DE COMBUSTIVEL	R\$	429,51	R\$	859,02
42	4	84 40 22 79	BICO INJETOR	R\$	612,00	R\$	2.448,00
43	1	86 99 23 95	MOTOR DE ARRANQUE	R\$	2.654,38	R\$	2.654,38
44	1	87 42 27 77	ALTERNADOR	R\$	1.714,71	R\$	1.714,71
45	1	85 40 46 75	CHAVE DE IGNIÇÃO	R\$	498,55	R\$	498,55
46	1	85 80 19 38	AVALANCA CONTROLADORA	R\$	319,00	R\$	319,00
47	1	85 80 56 24	DIREÇÃO HIDRAULICA	R\$	3.439,00	R\$	3.439,00



MUNICIPIO DE PLANALTO

CNPJ Nº 76.460.526/0001-16

Praça São Francisco de Assis, 1583 - CEP: 85.750-000

e-mail: planalto@rline.com.br

Fone: (046) 3555-8100 - Fax: (46) 3555-8101

PLANALTO

PARANÁ

48	1	87 36 04 24	REPARO DA BOMBA DIREÇÃO HIDRAULICA	R\$	452,00	R\$	452,00
49	1	87 40 69 34	PLACA DO CONVERSOR DE TORQUE	R\$	312,00	R\$	312,00
50	1	87 40 92 01	PLACA DE APOIO CONVERSOR DE TORQUE	R\$	310,00	R\$	310,00
51	4	87 48 83 19	COXIM DA TRANSMISSÃO	R\$	62,00	R\$	248,00
52	1	86 63 93 25	ARRUELA PLANA DO CONVERSOR DE TORQUE	R\$	78,00	R\$	78,00
53	1	85 80 29 47	MAÇANETA DA ALAVANCA DE MARCHA	R\$	136,00	R\$	136,00
54	1	87 70 13 09	COBERTURA DA TRANSMISSÃO DO FREIO	R\$	366,00	R\$	366,00
55	1	87 70 13 10	ANEL DE BORRACHA DA TRANSMISSÃO DO FREIO	R\$	56,00	R\$	56,00
56	1	36 34 85 A1	MOLA DA ARUELA DO FREIO	R\$	58,00	R\$	58,00
57	1	87 70 13 13	SENSOR	R\$	360,00	R\$	360,00
58	1	87 70 13 15	ANEL DE VEDAÇÃO	R\$	36,00	R\$	36,00
59	2	87 70 13 17	PISTÃO DE ACIONAMENTO DO FREIO	R\$	621,57	R\$	1.243,14
60	1	87 70 13 18	ANEL VEDADOR DO FREIO	R\$	75,00	R\$	75,00
61	1	87 70 13 23	PLACA DE RETENSÃO	R\$	85,00	R\$	85,00
62	1	87 70 13 24	PLACA DE FREIO	R\$	110,00	R\$	110,00
63	1	87 70 13 27	PACOTE DE FREIO	R\$	541,23	R\$	541,23
64	1	87 70 13 29	SOLENOIDE DE FREIO	R\$	1.350,72	R\$	1.350,72
65	1	18 11 58A1	DISCO DE EMBREAGEM	R\$	137,75	R\$	137,75
66	1	18 11 59 A1	JOGO DE DISCO	R\$	198,00	R\$	198,00
67	1	A48 041	ANEL ELASTICO DO FREIO DE MOLA	R\$	14,37	R\$	14,37
68	1	35 86 35 A1	ESPASADOR DA EMBREAGEM	R\$	56,00	R\$	56,00
69	1	35 86 32 A1	PINHÃO DA EMBREAGEM	R\$	178,00	R\$	178,00
70	1	31 05 19 A1	PLACA DA EMBREAGEM	R\$	339,56	R\$	339,56
71	1	18 11 61 A1	PLACA DE ENCOSTO DA EMBREAGEM	R\$	265,00	R\$	265,00
72	1	35 86 41 A1	ACOPLAMENTO DA EMBREAGEM	R\$	241,00	R\$	241,00



MUNICÍPIO DE PLANALTO

CNPJ Nº 76.460.526/0001-16

Praça São Francisco de Assis, 1583 - CEP: 85.750-000

e-mail: planalto@rline.com.br

Fone: (046) 3555-8100 - Fax: (46) 3555-8101

PLANALTO

PARANÁ

73	2	85 52 58 49	KIT DE REPARO DA EMBREAGEM	R\$ 410,00	R\$ 820,00
74	1	34 92 5A1	VALVULA SONELOIDE DA TRANSMISSÃO	R\$ 950,00	R\$ 950,00
75	1	87 52 44 32	KIT REPARO TRANSMISSÃO	R\$ 366,00	R\$ 366,00
76	1	87 42 99 70	BOMBA OLEO DA TRANSMISSÃO	R\$ 1.560,00	R\$ 1.560,00
77	1	85 82 43 39	EIXO DIANTEIRO	R\$ 809,54	R\$ 809,54
78	1	96 67 992	BUCHA DO EIXO DIANTEIRO	R\$ 65,28	R\$ 65,28
79	1	96 67 994	ANEL DE ENCOSTO DO EIXO DIANTEIRO	R\$ 11,30	R\$ 11,30
80	1	85 82 43 47	ALOJAMENTO DO EIXO DIANTEIRO	R\$ 487,15	R\$ 487,15
81	1	99 68 009	SUPORTE DO EIXO DIANTEIRO	R\$ 854,00	R\$ 854,00
82	1	96 67 673	ARUELA PLANA DO EIXO DIANTEIRO	R\$ 36,00	R\$ 36,00
83	1	96 67 678	PISTA DO EIXO DIANTEIRO	R\$ 156,00	R\$ 156,00
84	1	87 67 39 91	ALOJAMENTO DO CUBO EIXO DIANTEIRO	R\$ 452,00	R\$ 452,00
85	1	87 67 39 72	JUNTA GIRATORIA DO CUBO EIXO DIANTEIRO	R\$ 199,00	R\$ 199,00
86	1	85 80 59 77	TIRANTE DA DIREÇÃO	R\$ 348,30	R\$ 348,30
87	1	85 80 59 75	JUNTA ESFERICA DA DIREÇÃO	R\$ 66,00	R\$ 66,00
88	1	85 80 59 78	CILINDRO DA DIREÇÃO	R\$ 260,40	R\$ 260,40
89	2	85 80 59 90	KIT VEDAÇÃO CILINDRO DE DIREÇÃO	R\$ 125,00	R\$ 250,00
90	2	99 67 687	ROLAMENTO DO CUBO DIANTEIRO	R\$ 188,00	R\$ 376,00
91	2	84 19 03 73	CUBO DIANTEIRO	R\$ 401,76	R\$ 803,52
92	2	99 67 687	CONJUNTO RELAMENTO CUBO DIANTEIRO	R\$ 127,00	R\$ 254,00
93	1	87 70 84 41	KIT AJUSTE DO FREIO TRASEIRO	R\$ 211,00	R\$ 211,00
94	2	E135 785	ROLAMENTO DO BLOQUEIO DO DIFERENCIAL TRASEIRO	R\$ 324,00	R\$ 648,00
95	1	87 70 84 01	LUVA DO BLOQUEIO	R\$ 110,00	R\$ 110,00
96	1	29 22 07 A1	PINO DO BLOQUEIO	R\$ 112,00	R\$ 112,00
97	1	87 70 84 03	ALOJAMENTO DO BLOQUEIO	R\$ 266,00	R\$ 266,00



MUNICIPIO DE PLANALTO

CNPJ Nº 76.460.526/0001-16

Praça São Francisco de Assis, 1583 - CEP: 85.750-000

e-mail: planalto@rline.com.br

Fone: (046) 3555-8100 - Fax: (46) 3555-8101

PLANALTO

PARANÁ

98	2	84 203 713	CONJUNTO DE COROA E PINHÃO DIFERENCIAL TRASEIRO	R\$ 3.465,00	R\$ 6.930,00
99	2	84 20 99 18	CILINDRO DA SAPATA	R\$ 541,00	R\$ 1.082,00
100	1	87 48 06 53	VALVULA AMORTECEDORA DO GIRO	R\$ 230,00	R\$ 230,00
101	2	87 31 55 29	CILINDRO TRASEIRO DO GIRO DA LANÇA TRASEIRA	R\$ 3.708,80	R\$ 7.417,60
102	2	87 38 20 83	CILINDRO RECOLHIMENTO DA CONCHA TRASEIRA	R\$ 4.250,00	R\$ 8.500,00
103	2	87 49 95 60	CILINDRO LEVANTAMENTO DO BRAÇO LONGO	R\$ 3.675,36	R\$ 7.350,72
104	40	12 16 41 21	PORCA DO DENTE CONCHA DIANTEIRA	R\$ 2,25	R\$ 90,00
105	40	45 62 99	DENTE DA CONCHA DIANTEIRA	R\$ 145,00	R\$ 5.800,00
106	60	75 23 83 51	PARAFUSO DO DENTE CONCHA DIANTEIRA	R\$ 8,28	R\$ 496,80
TOTAL					R\$ 109.355,95

Lote 07: PÁ CARREGADEIRA 12B					
ITEM	QTD	CÓDIGO	DESCRIÇÃO	UNITÁRIO	TOTAL
1	2	14469280	ANEL	R\$32,55	R\$ 65,10
2	8	14469780	ANEL	R\$40,50	R\$ 324,00
3	4	14469781	ANEL DE VITON	R\$65,00	R\$ 260,00
4	6	75202896	BICO INJETOR	R\$302,39	R\$ 1.814,34
5	1	75223009	BOMBA	R\$2.560,00	R\$ 2.560,00
6	1	75204059	BOMBA ALIMENTADORA	R\$520,00	R\$ 520,00
7	1	73403480/75202649	BOMBA D'AGUA	R\$790,50	R\$ 790,50
8	1	75285250	BOMBA DE AGUA	R\$765,00	R\$ 765,00
9	1	75202976	BOMBA DE OLEO	R\$ 640,00	R\$ 640,00
10	1	75213660	BUCHA DE AÇO	R\$42,09	R\$ 42,09
11	6	75202946	CABEÇOTE	R\$621,47	R\$ 3.728,82
12	1	75216020	CABO	R\$ 352,00	R\$ 352,00
13	1	79065816	CAIXA	R\$1.619,13	R\$ 1.619,13
14	1	75222308	CILINDRO DA CAÇAMBA	R\$3.286,80	R\$ 3.286,80
15	1	75217745	CILINDRO DE DIREÇÃO	R\$2.410,00	R\$ 2.410,00



MUNICÍPIO DE PLANALTO

CNPJ Nº 76.460.526/0001-16

Praça São Francisco de Assis, 1583 - CEP: 85.750-000

e-mail: planalto@rline.com.br

Fone: (046) 3555-8100 - Fax: (46) 3555-8101

PLANALTO

PARANÁ

16	3	73118063	CJ. DEFLETOR	R\$ 693,09	R\$ 2.079,27
17	3	75206391	CJ. EIXO TURBINA	R\$ 1.210,50	R\$ 3.631,50
18	3	71004849	CJ. FILTRO SUCCÇÃO	R\$321,25	R\$ 963,75
19	2	75202970	COLETOR	R\$1.350,36	R\$ 2.700,72
20	1	75202967	COLETOR DE ESCAPAMENTO	R\$ 316,80	R\$ 316,80
21	1	75202968	COLETOR DE ESCAPAMENTO	R\$641,00	R\$ 641,00
22	1	75202988	CORREIA	R\$210,00	R\$ 210,00
23	1	75285164	CRUZETA	R\$266,00	R\$ 266,00
24	1	75285164	CRUZETA	R\$280,00	R\$ 280,00
25	3	79057890	CRUZETA DIFERENCIAL	R\$297,60	R\$ 892,80
26	12	75216654	DENTE	R\$202,50	R\$ 2.430,00
27	16	73118088	DISCO	R\$ 86,00	R\$ 1.376,00
28	16	73118089	DISCO	R\$ 78,00	R\$ 1.248,00
29	4	79058186	DISCO DE FREIO	R\$199,00	R\$ 796,00
30	3	73118090	ESPAÇADOR	R\$65,00	R\$ 195,00
31	1	75206486	ESTATOR	R\$503,13	R\$ 503,13
32	2	75216635	FACA FRONTAL	R\$1.156,50	R\$ 2.313,00
33	2	75219114	FACA LATERAL	R\$654,12	R\$ 1.308,24
34	5	8320220	FILTRO	R\$117,18	R\$ 585,90
35	5	73118171	FILTRO	R\$175,60	R\$ 878,00
36	3	75202609	FILTRO	R\$155,00	R\$ 465,00
37	8	75213131	FILTRO	R\$152,52	R\$ 1.220,16
38	5	75214701	FILTRO	R\$152,07	R\$ 760,35
39	5	79011386	FILTRO	R\$ 215,00	R\$ 1.075,00
40	5	79011387	FILTRO	R\$246,45	R\$ 1.232,25
41	3	75202964	FILTRO DE COMBUSTIVEL	R\$254,00	R\$ 762,00
42	3	79104646/73118171	FILTRO ÓLEO TRAN	R\$ 421,52	R\$ 1.264,56
43	2	75212889	FLANGE	R\$605,87	R\$ 1.211,74
44	1	70673881	FLANGE	R\$ 493,09	R\$ 493,09
45	1	79058166	FLANGE SAÍDA	R\$851,26	R\$ 851,26
46	1	75206393	IMPULSOR	R\$1.433,37	R\$ 1.433,37
47	7	79107889	JG RETENTOR BORR	R\$204,64	R\$ 1.432,48
48	3	539120	JUNTA	R\$61,00	R\$ 183,00



MUNICIPIO DE PLANALTO

CNPJ Nº 76.460.526/0001-16

Praça São Francisco de Assis, 1583 - CEP: 85.750-000

e-mail: planalto@rline.com.br

Fone: (046) 3555-8100 - Fax: (46) 3555-8101

PLANALTO

PARANÁ

49	24		75202526	JUNTA	R\$63,00	R\$ 1.512,00
50	6		75286813	KIT	R\$157,12	R\$ 942,72
51	6		75287812	KIT	R\$164,00	R\$ 984,00
52	4	KIT		KIT DE PASTILHA DE FREIO	R\$ 236,38	R\$ 945,52
53	2		75206401	KIT ELEM. VED CONVE	R\$789,00	R\$ 1.578,00
54	3		75206423	KIT ELEM. VED TRANS	R\$ 612,08	R\$ 1.836,24
55	3		73118095	LUVA	R\$158,00	R\$ 474,00
56	3		75218061	MANGUEIRA	R\$254,00	R\$ 762,00
57	3		75218180	MANGUEIRA	R\$266,00	R\$ 798,00
58	3		75218181	MANGUEIRA	R\$241,47	R\$ 724,41
59	1		75204604	MOTOR DE PARTIDA	R\$ 1.508,08	R\$ 1.508,08
60	40		70921597	PARAFUSO	R\$ 8,70	R\$ 348,00
61	5		8321373	PARAFUSO LAMINA	R\$ 5,49	R\$ 27,45
62	10		79085961	PASTILHA FREIO PEQ	R\$58,50	R\$ 585,00
63	2		75213763	PINO DE AÇO	R\$ 154,26	R\$ 308,52
64	2		79052629	PLACA	R\$ 173,91	R\$ 347,82
65	2		73118174	PLACA MOTRIZ	R\$ 199,00	R\$ 398,00
66	2		73118373	PLACA MOTRIZ	R\$ 187,00	R\$ 374,00
67	3		73118173	PLACA MOTRIZ	R\$209,25	R\$ 627,75
68	2		79064886	PORCA	R\$ 0,90	R\$ 1,80
69	5		8321374	PORCA DA LAMINA	R\$ 2,00	R\$ 10,00
70	1		75218178	RADIADOR	R\$3.890,00	R\$ 3.890,00
71	8		75207931	REPARO	R\$165,79	R\$ 1.326,32
72	5		75202512	RETENTOR	R\$ 123,25	R\$ 616,25
73	5		75202607	RETENTOR	R\$ 79,65	R\$ 398,25
74	5		76673983	RETENTOR	R\$ 80,10	R\$ 400,50
75	4		79040176	RETENTOR	R\$87,55	R\$ 350,20
76	2		79047473	RETENTOR	R\$ 90,21	R\$ 180,42
77	5	24903490/79042277		ROLAMENTO DIFERE	R\$241,47	R\$ 1.207,35
78	3		75218370	ROLAMENTO	R\$ 325,14	R\$ 975,42
79	2		79042276	ROLAMENTO	R\$ 339,83	R\$ 679,66
80	2		79042277	ROLAMENTO	R\$406,94	R\$ 813,88
81	2		79058167	ROLAMENTO	R\$ 478,00	R\$ 956,00
82	2		79058190	ROLAMENTO	R\$340,64	R\$ 681,28



MUNICIPIO DE PLANALTO

CNPJ Nº 76.460.526/0001-16

Praça São Francisco de Assis, 1583 - CEP: 85.750-000

e-mail: planalto@rline.com.br

Fone: (046) 3555-8100 - Fax: (46) 3555-8101

PLANALTO

PARANÁ

83	1	75216114	SILENCIOSO	R\$622,46	R\$ 622,46
84	1	75206481	SUPORTE ESTATOR	R\$745,28	R\$ 745,28
85	1	75206399	TAMPA	R\$ 298,95	R\$ 298,95
86	2	75206974	TAMPA	R\$168,70	R\$ 337,40
87	1	75202734	TERMOSTATO	R\$215,41	R\$ 215,41
88	1	75202980	TUBO	R\$139,50	R\$ 139,50
89	5	75205371	TUBO	R\$ 147,04	R\$ 735,20
90	3	75216115	TUBO	R\$165,00	R\$ 495,00
91	3	75218597	TUBO	R\$199,02	R\$ 597,06
92	1	75206488	TURBINA	R\$ 1.970,00	R\$ 1.970,00
93	1	75215160	VÁLV PEDAL FREIO	R\$ 1408,00	R\$ 1,408,00
94	1	75206427	VALVULA DE CONTROLE	R\$2.360,00	R\$ 2.360,00
95	2	75202984	VENTILADOR	R\$ 902,50	R\$ 1.805,00
TOTAL					R\$ 94.475,25

Lote 08: PÁ CARREGADEIRA 12D					
ITEM	QTD	CÓDIGO	DESCRIÇÃO	UNITÁRIO	TOTAL
1	2	14469280	ANEL	R\$ 31,50	R\$ 63,00
2	8	14469780	ANEL	R\$ 45,00	R\$ 360,00
3	4	14469781	ANEL DE VITON	R\$ 60,45	R\$ 241,80
4	6	75202896	BICO INJETOR	R\$ 308,89	R\$ 1.853,34
5	1	75223009	BOMBA	R\$ 2.560,00	R\$ 2.560,00
6	1	75204059	BOMBA ALIMENTADORA	R\$ 483,60	R\$ 483,60
7	1	73403480/75202649	BOMBA D'AGUA	R\$ 765,00	R\$ 765,00
8	1	75285250	BOMBA DE AGUA	R\$ 850,00	R\$ 850,00
9	1	75202976	BOMBA DE OLEO	R\$ 595,20	R\$ 595,20
10	1	75213660	BUCHA DE AÇO	R\$ 43,00	R\$ 43,00
11	6	75202946	CABEÇOTE	R\$ 654,18	R\$ 3.925,08
12	1	75216020	CABO	R\$ 327,36	R\$ 327,36
13	1	79065816	CAIXA	R\$ 1.566,90	R\$ 1.566,90
14	1	75222308	CILINDRO DA CAÇAMBA	R\$ 3.560,00	R\$ 3.560,00
15	1	75217745	CILINDRO DE DIREÇÃO	R\$ 2.241,30	R\$ 2.241,30
16	3	73118063	CJ. DEFLETOR	R\$ 708,00	R\$ 2.124,00
17	3	75206391	CJ. EIXO TURBINA	R\$ 1.209,50	R\$ 3.628,50
18	3	71004849	CJ. FILTRO SUCÇÃO	R\$ 298,76	R\$ 896,28



MUNICÍPIO DE PLANALTO

CNPJ Nº 76.460.526/0001-16

Praça São Francisco de Assis, 1583 - CEP: 85.750-000

e-mail: planalto@rline.com.br

Fone: (046) 3555-8100 - Fax: (46) 3555-8101

PLANALTO

-

PARANÁ

19	2	75202970	COLETOR	R\$ 903,40	R\$ 1.806,80
20	1	75202967	COLETOR DE ESCAPAMENTO	R\$ 352,00	R\$ 352,00
21	1	75202968	COLETOR DE ESCAPAMENTO	R\$ 596,13	R\$ 596,13
22	1	75202988	CORREIA	R\$ 210,00	R\$ 210,00
23	1	75285164	CRUZETA	R\$ 280,00	R\$ 280,00
24	1	75285164	CRUZETA	R\$ 260,40	R\$ 260,40
25	3	79057890	CRUZETA DIFERENCIAL	R\$ 288,00	R\$ 864,00
26	12	75216654	DENTE	R\$ 225,00	R\$ 2.700,00
27	16	73118088	DISCO	R\$ 86,00	R\$ 1.376,00
28	16	73118089	DISCO	R\$ 78,00	R\$ 1.248,00
29	4	79058186	DISCO DE FREIO	R\$ 199,00	R\$ 796,00
30	3	73118090	ESPAÇADOR	R\$ 60,45	R\$ 181,35
31	1	75206486	ESTATOR	R\$ 486,90	R\$ 486,90
32	2	75216635	FACA FRONTAL	R\$ 1.285,00	R\$ 2.570,00
33	2	75219114	FACA LATERAL	R\$ 608,33	R\$ 1.216,66
34	5	8320220	FILTRO	R\$ 119,70	R\$ 598,50
35	5	73118171	FILTRO	R\$ 184,84	R\$ 924,20
36	3	75202609	FILTRO	R\$ 144,15	R\$ 432,45
37	8	75213131	FILTRO	R\$ 147,60	R\$ 1.180,80
38	5	75214701	FILTRO	R\$ 168,97	R\$ 844,85
39	5	79011386	FILTRO	R\$ 199,95	R\$ 999,75
40	5	79011387	FILTRO	R\$ 251,75	R\$ 1.258,75
41	3	75202964	FILTRO DE COMBUSTIVEL	R\$ 325,87	R\$ 977,61
42	3	79104646/73118171	FILTRO ÓLEO TRAN	R\$ 392,01	R\$ 1.176,03
43	2	75212889	FLANGE	R\$ 586,32	R\$ 1.172,64
44	1	70673881	FLANGE	R\$ 547,88	R\$ 547,88
45	1	79058166	FLANGE SAÍDA	R\$ 791,67	R\$ 791,67
46	1	75206393	IMPULSOR	R\$ 1.442,60	R\$ 1.442,60
47	7	79107889	JG RETENTOR BORR	R\$ 215,41	R\$ 1.507,87
48	3	539120	JUNTA	R\$ 60,45	R\$ 181,35
49	24	75202526	JUNTA	R\$ 63,00	R\$ 1.512,00
50	6	75286813	KIT	R\$ 174,58	R\$ 1.047,48
51	6	75287812	KIT	R\$ 152,52	R\$ 915,12
52	4		KIT DE PASTILHA DE FREIO	R\$ 241,46	R\$ 965,84
53	2	75206401	KIT ELEM. VED CONVE	R\$ 789,00	R\$ 1.578,00
54	3	75206423	KIT ELEM. VED TRANS	R\$ 894,95	R\$ 2.684,85



MUNICIPIO DE PLANALTO

CNPJ Nº 76.460.526/0001-16

Praça São Francisco de Assis, 1583 - CEP: 85.750-000

e-mail: planalto@rline.com.br

Fone: (046) 3555-8100 - Fax: (46) 3555-8101

PLANALTO

-

PARANÁ

55	3	73118095	LUVA	R\$	158,00	R\$	474,00
56	3	75218061	MANGUEIRA	R\$	254,00	R\$	762,00
57	3	75218180	MANGUEIRA	R\$	266,00	R\$	798,00
58	3	75218181	MANGUEIRA	R\$	246,66	R\$	739,98
59	1	75204604	MOTOR DE PARTIDA	R\$	1.587,45	R\$	1.587,45
60	40	70921597	PARAFUSO	R\$	8,33	R\$	333,20
61	5	8321373	PARAFUSO LAMINA	R\$	5,31	R\$	26,55
62	10	79085961	PASTILHA FREIO PEQ	R\$	65,00	R\$	650,00
63	2	75213763	PINO DE AÇO	R\$	143,46	R\$	286,92
64	2	79052629	PLACA	R\$	177,65	R\$	355,30
65	2	73118174	PLACA MOTRIZ	R\$	199,00	R\$	398,00
66	2	73118373	PLACA MOTRIZ	R\$	187,00	R\$	374,00
67	3	73118173	PLACA MOTRIZ	R\$	202,50	R\$	607,50
68	2	79064886	PORCA	R\$	1,00	R\$	2,00
69	5	8321374	PORCA DA LAMINA	R\$	1,86	R\$	9,30
70	1	75218178	RADIADOR	R\$	3.890,00	R\$	3.890,00
71	8	75207931	REPARO	R\$	174,52	R\$	1.396,16
72	5	75202512	RETENTOR	R\$	114,62	R\$	573,10
73	5	75202607	RETENTOR	R\$	77,08	R\$	385,40
74	5	76673983	RETENTOR	R\$	89,00	R\$	445,00
75	4	79040176	RETENTOR	R\$	81,42	R\$	325,68
76	2	79047473	RETENTOR	R\$	92,15	R\$	184,30
77	5	24903490/79042277	ROLAMENTO DIFERE	R\$	254,18	R\$	1.270,90
78	3	75218370	ROLAMENTO	R\$	302,38	R\$	907,14
79	2	79042276	ROLAMENTO	R\$	328,87	R\$	657,74
80	2	79042277	ROLAMENTO	R\$	452,16	R\$	904,32
81	2	79058167	ROLAMENTO	R\$	444,54	R\$	889,08
82	2	79058190	ROLAMENTO	R\$	347,97	R\$	695,94
83	1	75216114	SILENCIOSO	R\$	655,22	R\$	655,22
84	1	75206481	SUPORTE ESTATOR	R\$	693,11	R\$	693,11
85	1	75206399	TAMPA	R\$	289,31	R\$	289,31
86	2	75206974	TAMPA	R\$	187,44	R\$	374,88
87	1	75202734	TERMOSTATO	R\$	200,33	R\$	200,33
88	1	75202980	TUBO	R\$	142,50	R\$	142,50
89	5	75205371	TUBO	R\$	154,78	R\$	773,90
90	3	75216115	TUBO	R\$	153,45	R\$	460,35
91	3	75218597	TUBO	R\$	192,60	R\$	577,80
92	1	75206488	TURBINA	R\$	1.970,00	R\$	1.970,00
93	1	75215160	VÁLVULA PEDAL FREIO	R\$	2.140,00	R\$	2.140,00



MUNICIPIO DE PLANALTO

CNPJ Nº 76.460.526/0001-16

Praça São Francisco de Assis, 1583 - CEP: 85.750-000

e-mail: planalto@rline.com.br

Fone: (046) 3555-8100 - Fax: (46) 3555-8101

PLANALTO

PARANÁ

94	1	75206427	VALVULA DE CONTROLE	R\$ 2.360,00	R\$ 2.360,00
95	2	75202984	VENTILADOR	R\$ 548,24	R\$ 1.096,48
TOTAL					R\$ 95.431,68

Lote 09: PÁ CARREGADEIRA CAT 924G				
ITEM	QTD	CÓDIGO/DESCRIÇÃO	VALOR UNITÁRIO	VALOR TOTAL
1	1	2340636 JG DE REPARO DA BOMBA D AGUA	R\$ 312,00	R\$ 312,00
2	1	5P1295 MANGOTE HIDRAULICO	R\$ 11,16	R\$ 11,16
3	2	VO11713551 JUNTA	R\$ 31,00	R\$ 62,00
4	1	8E2394 ANEL TRAVA	R\$ 12,00	R\$ 12,00
5	1	4J3745-CINTA POLIAMIDA	R\$ 13,95	R\$ 13,95
6	6	5V0354-ARRUELA	R\$ 14,67	R\$ 88,02
7	2	5V0353-ARRUELA	R\$ 13,88	R\$ 27,76
8	3	7P1577-PINO	R\$ 95,36	R\$ 286,08
9	1	9U3440 - ACOPLAMENTO	R\$ 62,00	R\$ 62,00
10	1	8R2526 JOGO DE CALCO	R\$ 62,26	R\$ 62,26
11	1	6K2696-JOGO DE CALCO	R\$ 38,63	R\$ 38,63
12	1	9C3851 PINO	R\$ 122,00	R\$ 122,00
13	7	3B8491-GRAXEIRO 1 8 NPT RETO LONGO	R\$ 5,00	R\$ 35,00
14	2	9V4975 - BUCHA	R\$ 54,58	R\$ 109,16
15	3	9D1535 - ARRUELA	R\$ 5,24	R\$ 15,72
16	2	3F6605 - RETENTOR	R\$ 25,15	R\$ 50,30
17	1	6K2701 - JG.CALCO	R\$ 43,86	R\$ 43,86
18	1	5J9969 - RETENTOR	R\$ 9,86	R\$ 9,86
19	1	1726284-JUNTA COLETOR	R\$ 18,87	R\$ 18,87
20	10	1726298 PARAFUSO FLANGE 10.9	R\$ 2,99	R\$ 29,90
21	20	4F4097-ANEL	R\$ 3,84	R\$ 76,80
22	10	40211 RETENTOR 21704208	R\$ 45,00	R\$ 450,00
23	2	1242123 CONEXAO	R\$ 145,00	R\$ 290,00
24	4	1226892 MANGUEIRA	R\$ 4,99	R\$ 19,96
25	5	1226873 MANGUEIRA	R\$ 3,64	R\$ 18,20
26	2	8Y7730 VARETA	R\$ 189,00	R\$ 378,00
27	1	8S8821 ANEL	R\$ 0,38	R\$ 0,38
28	2	5J7854 GAXETA	R\$ 27,00	R\$ 54,00
29	1	9R9812 PINO	R\$ 55,82	R\$ 55,82
30	6	6D1601 MOLA	R\$ 4,52	R\$ 27,12
31	2	3D9502 PINO BOLA	R\$ 232,00	R\$ 464,00
32	2	6N8749 SAIDA D4 D4E	R\$ 46,97	R\$ 93,94
33	5	978503 GAXETA	R\$ 9,96	R\$ 49,80



MUNICIPIO DE PLANALTO
CNPJ Nº 76.460.526/0001-16
Praça São Francisco de Assis, 1583 - CEP: 85.750-000
e-mail: planalto@rline.com.br
Fone: (046) 3555-8100 - Fax: (46) 3555-8101
PLANALTO - PARANÁ

34	1	980330 JUNTA	R\$	5,24	R\$	5,24
35	1	980332 JUNTA	R\$	7,51	R\$	7,51
36	11	980334 ANEL	R\$	8,49	R\$	93,39
37	2	1038341 ANEL	R\$	26,00	R\$	52,00
38	12	7K1089 BUCHA DE BRONZE	R\$	34,72	R\$	416,64
39	4	930086 CALCO	R\$	43,13	R\$	172,52
40	2	2291013 MANCAL	R\$	75,00	R\$	150,00
41	1	8T5379 PARAFUSO	R\$	13,00	R\$	13,00
42	1	3050329 FILTRO	R\$	94,86	R\$	94,86
43	1	1909775 FILTRO DE TAMPA	R\$	256,00	R\$	256,00
44	1	ELEMENTO # 160102/3	R\$	208,00	R\$	208,00
45	20	7K1089 BUCHA	R\$	32,92	R\$	658,40
46	1	8D2469 EIXO	R\$	289,00	R\$	289,00
47	1	8Y6998 TRINCO	R\$	158,00	R\$	158,00
48	2	3D0369 BUCHA	R\$	23,43	R\$	46,86
49	1	8D1502 CARDA	R\$	127,80	R\$	127,80
50	1	2Y5396 CARDA	R\$	118,85	R\$	118,85
51	1	7D1842 CARDA FEMEA 670	R\$	185,42	R\$	185,42
52	1	6F3824 BUCHA BR	R\$	32,04	R\$	32,04
53	1	6F0307 CHAVETA	R\$	7,38	R\$	7,38
54	1	4D4684 EIXO	R\$	76,50	R\$	76,50
55	8	2S0115 ARRUELA	R\$	1,10	R\$	8,80
56	3	4800201 CARCACAROLETE INFERIOR DUPLO	R\$	529,17	R\$	1.587,51
57	2	25002375375 GAXETA HIDRAULICA	R\$	30,40	R\$	60,80
58	2	31203250 GAXETA HIDRAULICA	R\$	44,00	R\$	88,00
59	1	3B5822 PINO	R\$	12,67	R\$	12,67
60	1	5L2952 TAMPA	R\$	27,40	R\$	27,40
61	1	D2500 RASP GAXETA HIDRAULICA	R\$	19,99	R\$	19,99
62	2	18702500-375 GAXETA HIDRAULICA	R\$	26,41	R\$	52,82
63	1	2154683 VARETA NIVEL DO OLEO	R\$	122,09	R\$	122,09
64	2	0600032215 ROLOS CONICOS,	R\$	83,84	R\$	167,68
65	1	28995890 ROLAMENTO ESFERAS	R\$	46,78	R\$	46,78
66	2	1221875 ANEL	R\$	25,00	R\$	50,00
67	2	6V4368 ANEL	R\$	4,19	R\$	8,38
68	1	8T2193 ANEL	R\$	15,59	R\$	15,59
69	2	1999252 ANEL	R\$	10,22	R\$	20,44
70	2	1710087 PROTETOR	R\$	156,00	R\$	312,00
71	2	2D2124 BASE	R\$	99,00	R\$	198,00
72	1	6I0846 PARAFUSO	R\$	0,20	R\$	0,20
73	2	1999751 ANEL	R\$	2,26	R\$	4,52
74	2	1408718 ESPACADOR	R\$	0,35	R\$	0,70



MUNICIPIO DE PLANALTO

CNPJ Nº 76.460.526/0001-16

Praça São Francisco de Assis, 1583 - CEP: 85.750-000

e-mail: planalto@rline.com.br

Fone: (046) 3555-8100 - Fax: (46) 3555-8101

PLANALTO

-

PARANÁ

75	1	2257738 ANEL O RING	R\$	3,08	R\$	3,08
76	1	2257739 ANEL	R\$	57,86	R\$	57,86
77	8	961628 BUJAO	R\$	31,25	R\$	250,00
78	2	1659448 ANEL	R\$	5,66	R\$	11,32
79	12	3901097 RETENTOR	R\$	7,32	R\$	87,84
80	1	2154683 VARETA	R\$	152,00	R\$	152,00
81	1	801595 FILTRO AR	R\$	33,88	R\$	33,88
82	2	3P6599 ANEL	R\$	7,60	R\$	15,20
83	12	3P0340 DISCO	R\$	34,04	R\$	408,48
84	4	8T9422 ANEL O RING	R\$	4,99	R\$	19,96
85	8	6Y5914 DISCO	R\$	32,28	R\$	258,24
86	1	4J9221 ANEL	R\$	20,01	R\$	20,01
87	1	6V5853 - RASPADOR	R\$	23,90	R\$	23,90
88	1	1760209 RETENTOR	R\$	30,18	R\$	30,18
89	4	3901085 BUCHA BIELA	R\$	18,00	R\$	72,00
90	1	3901306 BUCHA COMANDO FINA	R\$	9,70	R\$	9,70
91	4	2H3429 ANEL	R\$	1,28	R\$	5,12
92	4	6M5062 ANEL	R\$	4,13	R\$	16,52
93	4	7I6601 RETENTOR	R\$	8,06	R\$	32,24
94	5	1U3251 PONTA CURTA	R\$	42,74	R\$	213,70
95	6	8F1179 CLIPE	R\$	7,18	R\$	43,08
96	1	5V1274 CRUZETA	R\$	125,98	R\$	125,98
97	4	8D9753 ERL SATELITE	R\$	451,00	R\$	1.804,00
98	1	6Y0306 BUCHA METAL	R\$	19,46	R\$	19,46
99	1	7N7999 JUNTA CABECOTE	R\$	109,90	R\$	109,90
100	1	4D1577 ANEL NITRILICO	R\$	10,00	R\$	10,00
101	2	9S4191 BUJAO	R\$	21,39	R\$	42,78
102	2	5F8916 TRAVA	R\$	5,63	R\$	11,26
103	3	5P5859 ANEL SILICONE	R\$	4,00	R\$	12,00
104	1	5M6039 JUNTA	R\$	12,00	R\$	12,00
105	20	TERMINAL FREIO MOTOR	R\$	9,06	R\$	181,20
106	3	7H7290 CHAVE	R\$	10,00	R\$	30,00
107	1	592803 PIVO SUSP	R\$	82,47	R\$	82,47
108	2	1165277 BLOCO	R\$	258,00	R\$	516,00
109	1	119315A2 RETENTOR VITON	R\$	86,00	R\$	86,00
110	1	7G8389 PROTETOR	R\$	98,00	R\$	98,00
111	1	1B4334 PORCA LAMINA	R\$	3,20	R\$	3,20
112	1	2059577 TAMPA	R\$	145,00	R\$	145,00
113	1	1726489 LANTERNA	R\$	239,75	R\$	239,75
114	1	90652337 JOGO DE ENGRENAGEM	R\$	119,65	R\$	119,65
115	1	3303997 ASSENTO	R\$	753,72	R\$	753,72



MUNICIPIO DE PLANALTO

CNPJ N° 76.460.526/0001-16

Praça São Francisco de Assis, 1583 - CEP: 85.750-000

e-mail: planalto@rline.com.br

Fone: (046) 3555-8100 - Fax: (46) 3555-8101

PLANALTO

PARANÁ

116	3	2185107 COTOVELO	R\$ 93,00	R\$ 279,00
117	1	7M1177-ANEL DE ACO	R\$ 24,00	R\$ 24,00
118	3	5M6210-PINO	R\$ 47,13	R\$ 141,39
119	4	5M6141-ANEL DE ACO	R\$ 69,00	R\$ 276,00
120	1	2P4472-PLACA	R\$ 147,06	R\$ 147,06
121	10	6T7799-ARRUELA	R\$ 7,90	R\$ 79,90
122	1	1530821 TERMINAL	R\$ 157,47	R\$ 157,47
123	5	8C7557 MOLA	R\$ 0,46	R\$ 2,30
124	1	7X2659-REPARO	R\$ 78,36	R\$ 78,36
125	2	8F7559-ANEL DE ACO	R\$ 9,67	R\$ 19,34
126	2	8C9160 - RETENTOR	R\$ 18,86	R\$ 37,72
127	2	8C9125 - GAXETA	R\$ 14,84	R\$ 29,68
128	2	180642GR-IMP FILTRO COMBUSTIVEL BLINDADO	R\$ 46,50	R\$ 93,00
129	6	330371 EIXO ROL. SUP	R\$ 56,95	R\$ 341,70
130	1	554C4611 PREPARACAO 3,875L	R\$ 259,00	R\$ 259,00
131	1	1058723 ARMACAO	R\$ 255,00	R\$ 255,00
132	2	18700527 VALVULA	R\$ 263,00	R\$ 526,00
133	3	1R0746 2T8670 FILTRO	R\$ 134,16	R\$ 402,48
134	1	2Y4985 CANTO MOTO 5F	R\$ 193,01	R\$ 193,01
135	1	2Y4984 CANTO MOTO CAT 5F	R\$ 197,16	R\$ 197,16
136	1	1136250 JUNTA TAMPA VALVULA INFERIOR	R\$ 55,72	R\$ 55,72
137	1	9H5548 ANEL O RING	R\$ 4,19	R\$ 4,19
138	68	5J4771 PARAFUSO LAMINA	R\$ 5,80	R\$ 394,40
139	1	1570570 JUNTA	R\$ 2,14	R\$ 2,14
140	4	3E9848 OLEO 15W40 C14	R\$ 23,53	R\$ 94,12
141	1	6I0274 TR25132 FILTRO DE AR CATERPILLAR	R\$ 84,47	R\$ 84,47
142	1	79007215R KIT VED TRANSM	R\$ 1.654,00	R\$ 1.654,00
143	8	6B4841 TRAVA	R\$ 2,14	R\$ 17,12
144	1	4B1382 ARRUELA	R\$ 3,46	R\$ 3,46
145	1	75204979 CORREIA	R\$ 143,58	R\$ 143,58
146	4	6W9173 BUCHA	R\$ 52,63	R\$ 210,52
147	1	3E6748 RETENTOR	R\$ 33,27	R\$ 33,27
148	1	9T1752 JUNTA	R\$ 21,24	R\$ 21,24
149	1	9T9963 ANEL	R\$ 22,73	R\$ 22,73
150	4	0700063025 ANEL	R\$ 1,87	R\$ 7,48
151	2	3E6818 TERMINAL	R\$ 157,80	R\$ 315,60
152	4	3B6966 LONA	R\$ 7,48	R\$ 29,92
153	1	6V7687 PORCA PARLOCK	R\$ 1,30	R\$ 1,30
154	1	2229021 FILTRO AR SECUNDARIO	R\$ 42,12	R\$ 42,12



MUNICIPIO DE PLANALTO

CNPJ Nº 76.460.526/0001-16

Praça São Francisco de Assis, 1583 - CEP: 85.750-000

e-mail: planalto@rline.com.br

Fone: (046) 3555-8100 - Fax: (46) 3555-8101

PLANALTO

PARANÁ

155	1	2170596 JUNTA	R\$	29,89	R\$	29,89
156	1	2168712 JUNTA COLETOR ESCAPE	R\$	54,01	R\$	54,01
157	1	0676095 VARETA	R\$	22,00	R\$	22,00
158	1	14ANEL O RING	R\$	2,19	R\$	2,19
159	1	6V7238 TORNEIRA	R\$	87,00	R\$	87,00
160	1	2293557 ANEL O RING	R\$	4,40	R\$	4,40
161	1	2870524 CONTROLE	R\$	236,00	R\$	236,00
162	1	P0002015242 RETENTOR	R\$	57,00	R\$	57,00
163	1	1407515 ANEL NITRILICO	R\$	1,40	R\$	1,40
164	2	1407443 JUNTA	R\$	12,00	R\$	24,00
165	2	1416188 ANEL O RING	R\$	0,61	R\$	1,22
166	2	1620236 ANEL	R\$	13,00	R\$	26,00
167	2	6I4374 PARAFUSO SEXTAVADO	R\$	0,82	R\$	1,64
168	2	6I0456 PARAFUSO SEXTAVADO	R\$	0,38	R\$	0,76
169	3	6I4374 PARAFUSO SEXTAVADO	R\$	0,88	R\$	2,64
170	1	6I0260 PARAFUSO SEXTAVADO	R\$	0,30	R\$	0,30
171	2	4W5359 RETENTOR DIANTEIRO	R\$	40,66	R\$	81,32
172	2	5H3252 ANEL O RING	R\$	1,90	R\$	3,80
173	1	1131504 ANEL	R\$	0,89	R\$	0,89
174	5	1173267 RETENTOR	R\$	65,00	R\$	325,00
175	8	4E0207 ANEL SILICONE	R\$	6,00	R\$	48,00
176	1	1105065 AMORTECEDOR	R\$	165,00	R\$	165,00
177	2	8R2533 PISTÃO	R\$	560,32	R\$	1.120,64
178	1	9T8847 REPARO	R\$	49,54	R\$	49,54
179	280	6V0756 MOLA	R\$	0,63	R\$	176,40
180	44	1611835 MANGUEIRA	R\$	11,72	R\$	515,68
181	4	6Y7968 DISCO FIBRA	R\$	38,08	R\$	152,32
182	1	7W4553 JUNTA	R\$	0,74	R\$	0,74
183	1	2341948 ANEL	R\$	72,00	R\$	72,00
184	3	8E6258 PINO TRAVA	R\$	11,21	R\$	33,63
185	1	2018745 JUNTA	R\$	15,00	R\$	15,00
186	1	6V2394 ANEL DE ACO	R\$	15,03	R\$	15,03
187	1	8C3982 ANEL	R\$	5,68	R\$	5,68
188	2	1620757 RETENTOR	R\$	5,73	R\$	11,46
189	1	1131505 ANEL NITRILICO	R\$	0,40	R\$	0,40
190	6	2169643 JUNTA	R\$	32,00	R\$	192,00
191	1	6I4786 JUNTA	R\$	3,40	R\$	3,40
192	2	8F9206 ANEL NITRILICO	R\$	0,23	R\$	0,46
193	1	3E6748 RETENTOR	R\$	34,12	R\$	34,12
194	1	8F5340-RETENTOR	R\$	5,91	R\$	5,91
195	1	9T2002 JUNTA	R\$	4,69	R\$	4,69



MUNICIPIO DE PLANALTO

CNPJ Nº 76.460.526/0001-16

Praça São Francisco de Assis, 1583 - CEP: 85.750-000

e-mail: planalto@rline.com.br

Fone: (046) 3555-8100 - Fax: (46) 3555-8101

PLANALTO

PARANÁ

196	2	9T7122 ANEL TF	R\$	6,46	R\$	12,92
197	1	7K9212 RASPADOR	R\$	36,27	R\$	36,27
198	1	1407504 JUNTA	R\$	15,00	R\$	15,00
199	1	295 P ANTIVIBRADOR	R\$	265,00	R\$	265,00
200	1	1663992 JUNTA	R\$	35,00	R\$	35,00
201	1	4322111 TERMINAL	R\$	8,71	R\$	8,71
202	1	1713369 TAMPA	R\$	91,88	R\$	91,88
203	5	2303776 RETENTOR	R\$	50,22	R\$	251,10
204	1	4322008 TERMINAL	R\$	6,04	R\$	6,04
205	1	9X2299 TRINCO	R\$	541,00	R\$	541,00
206	1	2982942 FECHADURA	R\$	816,61	R\$	816,61
207	1	5V8780 PUXADOR	R\$	137,75	R\$	137,75
208	1	1125345 TRINCO	R\$	545,54	R\$	545,54
TOTAL					R\$	28.551,44

Lote 10: ESCAVADEIRA KOMATSU PC160					
ITEM	QTD	CÓDIGO	DESCRIÇÃO	UNITÁRIO	TOTAL
1	2	21K-70-73130	BRAÇO	R\$ 1.370,00	R\$ 2.740,00
2	16	07145-00080	RETENTOR	R\$ 11,20	R\$ 179,20
3	4	21K-70-71311	BUCHA	R\$ 232,75	R\$ 931,00
4	4	20Y-70--31430	ESPAÇADOR	R\$ 4,74	R\$ 18,96
5	4	206-70-71450	ESPAÇADOR	R\$ 6,21	R\$ 24,84
6	4	21K-70-71180	PINO	R\$ 651,00	R\$ 2.604,00
7	4	21K-70-71410	ESPAÇADOR	R\$ 39,02	R\$ 156,08
8	4	21K-70-71420	ESPAÇADOR	R\$ 42,05	R\$ 168,20
9	4	21K-70-71430	ESPAÇADOR	R\$ 42,96	R\$ 171,84
10	4	206-70-71450	ESPAÇADOR	R\$ 4,74	R\$ 18,96
11	6	21K-70-71261	PINO	R\$ 560,00	R\$ 3.360,00
12	6	20Y-70-31380	ESPAÇADOR	R\$ 5,20	R\$ 31,20
13	4	20Y-70-31390	ESPAÇADOR	R\$ 6,90	R\$ 27,60
14	4	20Y-70-31161	PINO	R\$ 427,13	R\$ 1.708,52
15	4	20Y-70-31430	ESPAÇADOR	R\$ 4,50	R\$ 18,00
16	4	20Y-70-32351	BUCHA	R\$ 211,34	R\$ 845,36
17	3	21K-70-71192	PINO	R\$ 162,92	R\$ 488,76
18	4	20Y-70-32371	BUCHA	R\$ 149,24	R\$ 596,96
19	28	20Y-70-23220	RETENTOR	R\$ 15,76	R\$ 441,28
20	2	21K-70-72211	BUCHA	R\$ 414,45	R\$ 828,90
21	2	21K-70-72230	BUCHA	R\$ 150,10	R\$ 300,20
22	4	20Y-70-31380	ESPAÇADOR	R\$ 5,96	R\$ 23,84
23	3	20Y-70-31390	ESPAÇADOR	R\$ 6,42	R\$ 19,26
24	6	21K-70-23140	PINO	R\$ 552,60	R\$ 3.315,60



MUNICIPIO DE PLANALTO

CNPJ Nº 76.460.526/0001-16

Praça São Francisco de Assis, 1583 - CEP: 85.750-000

e-mail: planalto@rline.com.br

Fone: (046) 3555-8100 - Fax: (46) 3555-8101

PLANALTO

-

PARANÁ

25	6	21K-70-23191	PINO	R\$	636,00	R\$	3.816,00
26	6	21K-70-23220	PINO	R\$	638,91	R\$	3.833,46
27	6	21K-70-72240	BUCHA	R\$	160,02	R\$	960,12
28	6	20Y-70-32361	BUCHA	R\$	86,42	R\$	518,52
29	6	21K-70-71440	ESPAÇADOR	R\$	5,54	R\$	33,24
30	6	21K-70-71490	ESPAÇADOR	R\$	6,21	R\$	37,26
31	4	21K-70-72260	ANEL	R\$	7,96	R\$	31,84
32	4	21K-70-23160	ANEL	R\$	6,79	R\$	27,16
33	4	21K-70-74220	BUCHA	R\$	253,51	R\$	1.014,04
34	4	21K-70-74210	BUCHA	R\$	366,00	R\$	1.464,00
35	4	21K-70-71320	BUCHA	R\$	138,19	R\$	552,76
36	10	07145-00070	RETENTOR	R\$	8,93	R\$	89,30
37	4	707-76-80470	BUCHA	R\$	172,92	R\$	691,68
38	4	07145-00080	RETENTOR	R\$	11,20	R\$	44,80
39	4	21K-70-72250	BUCHA	R\$	69,31	R\$	277,24
40	10	2057019570	DENTE	R\$	280,00	R\$	2.800,00
41	6	21K70B1130	CANTO	R\$	600,11	R\$	3.600,66
42	10	21K7074220	BUCHA	R\$	334,15	R\$	3.341,50
43	30	2083211231	PARAFUSO	R\$	12,90	R\$	387,00
44	10	6004111113E	ANTI CONGELANTE 10 BALDE 20L	R\$	608,95	R\$	6.089,50
45	4	808830000	RELÉ	R\$	232,75	R\$	931,00
46	6	21K0171150	MANGUEIRA	R\$	451,00	R\$	2.076,00
47	6	21K0171161	MANGUEIRA	R\$	463,87	R\$	2.783,22
48	4	20Y6031121	ELEMENTO	R\$	166,50	R\$	666,00
49	6	17M9113530	ELEMENTO	R\$	245,00	R\$	1.470,00
50	4	20Y2711582	MOTRIZ	R\$	1.538,22	R\$	6.152,88
51	2	21K3200110	CORRENTE	R\$	8.355,50	R\$	16.711,00
52	10	20Y7014520	ADAPTADOR	R\$	478,29	R\$	4.782,90
53	10	924402496	TRAVA	R\$	41,85	R\$	418,50
54	6	21K70B1140	CANTO	R\$	580,75	R\$	3.484,50
55	30	180302228	PORCA	R\$	4,98	R\$	149,40
56	2	DK1544104720	SELONOIDE	R\$	2.140,00	R\$	4.280,00
57	2	7861532310	SENSOR	R\$	1.550,83	R\$	3.101,66
58	4	7079938720	REPARO LEVANTE	R\$	854,79	R\$	3.419,16
59	10	700011007	ANEL	R\$	11,63	R\$	116,30
60	10	700101007	CALÇO	R\$	13,16	R\$	131,60
61	10	700011009	ANEL	R\$	13,00	R\$	130,00
62	14	700101009	CALÇO	R\$	41,85	R\$	585,90
63	25	700211023	ANEL	R\$	11,40	R\$	285,00
64	16	700211423	ANEL	R\$	12,00	R\$	192,00
65	12	1441454610	ANEL	R\$	10,00	R\$	120,00



MUNICIPIO DE PLANALTO

CNPJ Nº 76.460.526/0001-16

Praça São Francisco de Assis, 1583 - CEP: 85.750-000

e-mail: planalto@rline.com.br

Fone: (046) 3555-8100 - Fax: (46) 3555-8101

PLANALTO

-

PARANÁ

66	16	7235631720	ANEL	R\$	16,20	R\$	259,20
67	18	7027511520	ANEL	R\$	19,00	R\$	342,00
68	12	700012012	ANEL	R\$	15,00	R\$	180,00
69	32	700011008	ANEL	R\$	16,00	R\$	512,00
70	16	7093061130	VEDAÇÃO	R\$	9,00	R\$	144,00
71	16	7022155450	ANEL	R\$	15,00	R\$	240,00
72	16	7235631730	ANEL	R\$	18,90	R\$	302,40
73	15	700011006	ANEL	R\$	14,00	R\$	210,00
74	12	700013024	ANEL	R\$	16,00	R\$	192,00
75	18	700212434	ANEL	R\$	13,54	R\$	243,72
76	18	700211623	ANEL	R\$	19,00	R\$	342,00
77	14	700210823	ANEL	R\$	19,53	R\$	273,42
78	14	700211223	ANEL	R\$	22,50	R\$	315,00
79	11	7231118430	ANEL	R\$	13,00	R\$	143,00
80	13	200213334	ANEL	R\$	11,00	R\$	143,00
81	12	700013042	ANEL	R\$	16,00	R\$	192,00
82	13	700012016	ANEL	R\$	17,89	R\$	232,57
83	14	700211423	ANEL	R\$	8,00	R\$	112,00
84	13	441454610	ANEL	R\$	7,00	R\$	91,00
85	11	7235631730	ANEL	R\$	13,00	R\$	143,00
86	12	200012014	ANEL	R\$	11,16	R\$	133,92
87	13	700012120	ANEL	R\$	14,04	R\$	182,52
88	13	7232615830	ANEL	R\$	12,00	R\$	156,00
89	14	7232615840	ANEL	R\$	15,00	R\$	210,00
90	14	700012022	ANEL	R\$	14,00	R\$	196,00
91	13	700012010	ANEL	R\$	14,50	R\$	188,50
92	28	5754117420	ANEL	R\$	16,00	R\$	448,00
TOTAL							R\$ 107.372,91

Lote 11: ROLO COMPACTADOR MULLER VAP 70						
ITEM	QTD	CÓDIGO	DESCRIÇÃO	UNITÁRIO	TOTAL	
1	1	6170014129	ABRAÇADEIRA	R\$ 7,28	R\$ 7,28	
2	1	2182150305	ALAVANCA	R\$ 149,27	R\$ 149,27	
3	1	6820082570	ALTERNADOR	R\$ 1.274,00	R\$ 1.274,00	
4	5	6940620766	ANEL	R\$ 23,88	R\$ 119,40	
5	6	6940634732	ANEL	R\$ 19,85	R\$ 119,10	
6	5	6140411975	ANEL ELASTICO	R\$ 4,25	R\$ 21,25	
7	2	6370683528	ARO	R\$ 804,55	R\$ 1.609,10	
8	1	6620143770	BOMBA	R\$ 992,75	R\$ 992,75	
9	1	6670031036	BOMBA	R\$ 2.108,50	R\$ 2.108,50	
10	1	6655033476	BOMBA BASCULANTE	R\$ 1.542,85	R\$ 1.542,85	



MUNICIPIO DE PLANALTO

CNPJ Nº 76.460.526/0001-16

Praça São Francisco de Assis, 1583 - CEP: 85.750-000

e-mail: planalto@rline.com.br

Fone: (046) 3555-8100 - Fax: (46) 3555-8101

PLANALTO

PARANÁ

11	1	6670031042	BOMBA DE VIBRAÇÃO	R\$	2.556,00	R\$	2.556,00
12	2	6670030503	BOMBA HIDRAULICA	R\$	2.584,00	R\$	5.168,00
13	8	6535620481	BORRACHA	R\$	154,76	R\$	1.238,08
14	8	6536520389	BORRACHA	R\$	151,76	R\$	1.214,08
15	2	3920154102	CABO	R\$	234,60	R\$	469,20
16	1	35009844	CAIXA	R\$	1.814,00	R\$	1.814,00
17	1	1503694065	CAIXA	R\$	1.741,50	R\$	1.741,50
18	1	6601227475	CAIXA DE FREIO	R\$	2.445,06	R\$	2.445,06
19	1	6601226014	CAIXA SATELITE	R\$	2.969,98	R\$	2.969,98
20	20	6520070128	CALÇO	R\$	13,85	R\$	277,00
21	8	6520210154	CALÇO	R\$	25,14	R\$	201,12
22	8	65200701	CALÇO DE BORRACHA	R\$	188,75	R\$	1.510,00
23	3	4063030232	CARCAÇA	R\$	1.785,00	R\$	5.355,00
24	2	4020019765	CILINDRO	R\$	1.250,00	R\$	2.500,00
25	1	4020019857	CILINDRO	R\$	1.162,50	R\$	1.162,50
26	1	6620150225	CJ BLOCO CILINDRO	R\$	1.296,75	R\$	1.296,75
27	1	6620129096	CJ PISTÃO DESLIZAD	R\$	1.470,00	R\$	1.470,00
28	1	6650102698	COMANDO HIDRAULICO	R\$	2.868,12	R\$	2.868,12
29	1	6800300615	COMPRESSOR	R\$	2.566,80	R\$	2.566,80
30	1	1501081306	CONTRAPESO	R\$	1.503,96	R\$	1.503,96
31	1	6601213225	COROA E PINHAO	R\$	3.478,20	R\$	3.478,20
32	5	6200081035	CORREIA	R\$	146,33	R\$	731,65
33	1	6200114051	CORREIA COMPRESS	R\$	86,91	R\$	86,81
34	1	5930510037	CORRENTE	R\$	253,68	R\$	253,68
35	1	2920311410	CRUZETA	R\$	202,51	R\$	202,51
36	2	6601227567	DISCO	R\$	156,32	R\$	312,64
37	1	1040010449	DISCO	R\$	149,88	R\$	149,88
38	1	2005060502	EIXO	R\$	1.780,30	R\$	1.780,30
39	1	2006412126	EIXO	R\$	1.650,00	R\$	1.650,00
40	1	2003250698	EIXO	R\$	690,78	R\$	690,78
41	1	6601202798	EIXO COMPLETO	R\$	2.932,20	R\$	2.932,20
42	5	6930313953	ELEMENTO PRIMARIO	R\$	145,00	R\$	725,00
43	5	6930314018	ELEMENTO SECUNDARIO	R\$	161,82	R\$	809,10
44	1	1000070425	ENGRENAGEM	R\$	300,60	R\$	300,60
45	1	1503699030	ESTICADOR CORREIA	R\$	280,00	R\$	280,00
46	5	6930160494	FILTRO	R\$	116,25	R\$	581,25
47	5	5006058361	FILTRO	R\$	118,80	R\$	594,00
48	1	69300230-34	FILTRO COMPLETO	R\$	291,16	R\$	291,16
49	5	6930411778	FILTRO DE COMBUSTIVEL	R\$	73,66	R\$	368,30
50	5	6930112786	FILTRO DE OLEO	R\$	125,16	R\$	625,80



MUNICIPIO DE PLANALTO

CNPJ Nº 76.460.526/0001-16

Praça São Francisco de Assis, 1583 - CEP: 85.750-000

e-mail: planalto@rline.com.br

Fone: (046) 3555-8100 - Fax: (46) 3555-8101

PLANALTO

-

PARANÁ

51	1	6930023218	FILTRO DO AR	R\$	211,00	R\$	211,00
52	2	1201210627	FLANGE	R\$	606,36	R\$	1.212,72
53	2	5009050029	HELICE	R\$	518,40	R\$	1.036,80
54	1	6620146381	JG BLOCO CILINDRO	R\$	1.323,24	R\$	1.323,24
55	1	6620148735	JOGO GUIA PISTÃO	R\$	256,22	R\$	256,22
56	1	6941063655	KIT	R\$	421,00	R\$	421,00
57	5	6941063747	KIT	R\$	423,00	R\$	2.115,00
58	2	2306011607	MANCAL	R\$	302,25	R\$	604,50
59	1	6540210056	MANGOTE	R\$	66,92	R\$	66,92
60	1	6540220050	MANGOTE	R\$	11,48	R\$	11,48
61	1	6542186069	MANGOTE	R\$	72,05	R\$	72,05
62	2	6542015115	MANGUEIRA	R\$	205,91	R\$	411,82
63	2	6542015207	MANGUEIRA	R\$	266,00	R\$	532,00
64	2	6542015399	MANGUEIRA	R\$	199,00	R\$	398,00
65	2	6542185812	MANGUEIRA	R\$	297,27	R\$	594,54
66	2	6542185904	MANGUEIRA	R\$	321,00	R\$	642,00
67	1	6550073658	MANGUEIRA	R\$	91,64	R\$	91,64
68	2	6550447352	MANGUEIRA	R\$	193,80	R\$	387,60
69	1	6542516183	MANGUEIRA	R\$	105,07	R\$	105,07
70	1	6542516643	MANGUEIRA	R\$	95,13	R\$	95,13
71	1	6542516735	MANGUEIRA	R\$	101,26	R\$	101,26
72	1	6542516827	MANGUEIRA	R\$	136,97	R\$	136,97
73	1	6542618348	MANGUEIRA	R\$	128,06	R\$	128,06
74	1	6980060182	MANOPLA	R\$	43,44	R\$	43,44
75	1	6620126393	MOTOR	R\$	3.254,00	R\$	3.254,00
76	1	6670030695	MOTOR HIDRAULICO	R\$	2.752,80	R\$	2.752,80
77	1	6620143954	MOTOR HIDROESTATICO	R\$	2.247,15	R\$	2.247,15
78	1	6756018631	ORBITOL	R\$	2.647,75	R\$	2.647,75
79	1	2040741672	PINO	R\$	108,61	R\$	108,61
80	5	1200960942	PLACA	R\$	185,09	R\$	925,45
81	1	6601210706	PLANETARIO	R\$	217,00	R\$	217,00
82	1	6601226390	PLANETARIO	R\$	201,80	R\$	201,80
83	2	1163490461	PORTA ROLAMENTO	R\$	289,13	R\$	578,26
84	1	1503024405	QUADRO	R\$	230,00	R\$	230,00
85	1	4000017785	RADIADOR DE AGUA	R\$	3.222,45	R\$	3.222,45
86	1	4000050158	RADIADOR DE AR	R\$	1.444,00	R\$	1.444,00
87	1	4000033701	RADIADOR DE OLEO	R\$	3.540,00	R\$	3.540,00
88	1	6614213770	REDUTOR	R\$	780,00	R\$	780,00
89	5	6940322115	RETENTOR	R\$	152,00	R\$	760,00
90	4	6550012693	ROLAMENTO	R\$	210,00	R\$	840,00
91	2	6601222663	ROLAMENTO	R\$	318,66	R\$	637,32



MUNICIPIO DE PLANALTO

CNPJ Nº 76.460.526/0001-16

Praça São Francisco de Assis, 1583 - CEP: 85.750-000

e-mail: planalto@rline.com.br

Fone: (046) 3555-8100 - Fax: (46) 3555-8101

PLANALTO

-

PARANÁ

92	4	6601222694	ROLAMENTO	R\$	286,13	R\$	1.144,52
93	4	6601222786	ROLAMENTO	R\$	136,65	R\$	546,60
94	1	6620133308	ROLAMENTO	R\$	163,19	R\$	163,19
95	1	6620151218	ROLAMENTO	R\$	627,30	R\$	627,30
96	2	6950012409	ROLAMENTO	R\$	128,48	R\$	256,96
97	1	6950012693	ROLAMENTO	R\$	215,00	R\$	215,00
98	3	6950351385	ROLAMENTO	R\$	156,00	R\$	468,00
99	3	6954351921	ROLAMENTO	R\$	175,00	R\$	525,00
100	4	6952730284	ROTULA	R\$	136,00	R\$	544,00
101	1	6950721659	ROTULA	R\$	94,30	R\$	94,30
102	1	6952738284	ROTULA	R\$	56,54	R\$	56,54
103	1	2003700511	SEMI EIXO	R\$	1.785,00	R\$	1.785,00
104	3	4083831371	SILENCIOSO	R\$	646,00	R\$	1.938,00
105	1	1060050979	SUPORTE	R\$	123,00	R\$	123,00
106	1	1503705567	SUPORTE	R\$	136,00	R\$	136,00
107	1	6380013221	TAMBOR	R\$	113,46	R\$	113,46
108	1	6385012952	TAMBOR VIBRATORIO	R\$	3.410,00	R\$	3.410,00
109	1	1140541029	TAMPA	R\$	503,13	R\$	503,13
110	1	1140830495	TAMPA	R\$	359,00	R\$	359,00
111	1	6920412214	TAMPÃO	R\$	254,00	R\$	254,00
112	2	2443290378	TUBO	R\$	254,00	R\$	508,00
113	1	6620129924	VALVULA DE ESCAPE	R\$	108,00	R\$	108,00
114	1	6655102772	VALVULA DIRECIONAL	R\$	356,00	R\$	356,00
115	4	6601223047	VEDADOR	R\$	125,00	R\$	500,00
116	1	6480015113	VENTUINHA	R\$	243,13	R\$	243,13
TOTAL							R\$ 115.477,79

Lote 12: ROLO COMPACTADOR HAMM 3411						
ITEM	QTD	CÓDIGO	DESCRIÇÃO	UNITÁRIO	TOTAL	
1	2	873985	EIXO	R\$ 1.183,46	R\$	2.366,92
2	3	231355	ARRUELA	R\$ 10,45	R\$	31,35
3	3	1298488	PARAFUSO	R\$ 2,64	R\$	7,92
4	4	1524461	ESPAÇADOR	R\$ 58,71	R\$	234,84
5	3	422258	LUVA	R\$ 368,00	R\$	1.104,00
6	20	202010	ANEL	R\$ 4,35	R\$	87,00
7	2	336009	ROLAMENTO	R\$ 815,87	R\$	1.631,74
8	6	488526	CHAPA	R\$ 28,45	R\$	170,70
9	4	383465	ANEL	R\$ 116,58	R\$	466,32



MUNICIPIO DE PLANALTO

CNPJ Nº 76.460.526/0001-16

Praça São Francisco de Assis, 1583 – CEP: 85.750-000

e-mail: planalto@rline.com.br

Fone: (046) 3555-8100 – Fax: (46) 3555-8101

PLANALTO

-

PARANÁ

10	4	383341	ANEL	R\$	58,50	R\$	234,00
11	2	817252	EIXO EXCENTRICO	R\$	3.560,00	R\$	7.120,00
12	10	349364	ANEL	R\$	15,35	R\$	153,50
13	16	385859	ANEL	R\$	24,09	R\$	385,44
14	2	383260	DUOCONE	R\$	580,00	R\$	1.160,00
15	2	288268	ROLAMENTO	R\$	1.070,08	R\$	2.140,16
16	2	370665	ROLAMENTO	R\$	1.032,87	R\$	2.065,74
17	2	477494	ESPAÇADOR	R\$	195,26	R\$	390,52
18	4	477486	TAMPA	R\$	273,94	R\$	1.095,76
19	16	312886	PARAFUSO	R\$	13,93	R\$	222,88
20	4	337609	ANEL	R\$	36,00	R\$	144,00
21	2	486892	FLANGE CONICA	R\$	3.690,00	R\$	7.380,00
22	4	1209590	FILTRO DE AR PRIMARIO	R\$	317,12	R\$	1.268,48
23	4	1209620	FILTRO DE AR SECUNDARIO	R\$	425,00	R\$	1.700,00
24	4	234486	FILTRO OLEO LUBRIFICANTE	R\$	138,37	R\$	553,48
25	4	2036282	FILTRO COMBUSTIVEL	R\$	398,00	R\$	1.592,00
26	4	1292404	PRÉ FILTRO DO COMBUSTIVEL	R\$	187,45	R\$	749,80
27	4	2031492	FILTRO HIDRÁULICO	R\$	339,45	R\$	1.357,80
28	4	1285491	FILTRO HIDRÁULICO	R\$	430,20	R\$	1.720,80
29	4	1259334	FILTRO DA VENTILAÇÃO	R\$	325,15	R\$	1.300,60
30	12	1220322	ANEL	R\$	11,16	R\$	133,92
31	4	1290991	CORREIA	R\$	178,08	R\$	712,32
32	5	2065020	ÓLEO MOTOR 15W40	R\$	295,00	R\$	1.475,00
33	10	2118574	ÓLEO HIDRÁULICO 68	R\$	227,85	R\$	2.278,50
34	3	1238051	ÓLEO ESPECIAL HAMM P/ VIBRADOR GALÃO 5 LITROS	R\$	1.128,60	R\$	3.385,80
35	3	1238051	ÓLEO ESPECIAL HAMM P/ REDUTOR TAMBOR GALÃO 5 LITROS	R\$	1.254,00	R\$	3.762,00
36	5	2065030	ÓLEO DIFERENCIAL	R\$	455,50	R\$	2.277,50
37	50	23897	LIQUIDO REFRIGERANTE P/ RADIADOR LITRO	R\$	42,75	R\$	2.137,50
38	2	123568	MANGUEIRA DO VIBRADOR	R\$	458,00	R\$	916,00
39	2	123659	MANGUEIRA DA BOMBA DE TRACÇÃO	R\$	524,52	R\$	1.049,04



MUNICIPIO DE PLANALTO

CNPJ Nº 76.460.526/0001-16

Praça São Francisco de Assis, 1583 – CEP: 85.750-000

e-mail: planalto@rline.com.br

Fone: (046) 3555-8100 – Fax: (46) 3555-8101

PLANALTO - PARANÁ

40	2	123547	MANGUEIRA DO MOTOR DE TRACÇÃO	R\$	322,20	R\$	644,40
41	2	123587	MANGUEIRA MOTOR DE VIBRAÇÃO	R\$	478,00	R\$	956,00
TOTAL						R\$	58.563,73

Lote 13: TRATOR DE ESTEIRAS KOMATSU D50							
ITEM	QTD	CÓDIGO	DESCRIÇÃO	UNITÁRIO	TOTAL		
1	2	13010B2350	MOLA	R\$ 173,94	R\$	347,88	
2	2	13010B2360	MOLA	R\$ 71,68	R\$	143,36	
3	2	13010B2130	TAMPA	R\$ 1.270,22	R\$	2.540,44	
4	1	13010B2141	ENGRENAGEM	R\$ 884,00	R\$	884,00	
5	8	12F1011240	DISCO	R\$ 461,26	R\$	3.690,08	
6	6	1111112120	SEPARADOR	R\$ 236,32	R\$	1.417,92	
7	4	600006006	ROLAMENTO	R\$ 41,40	R\$	165,60	
8	6	13010B2270	PLACA	R\$ 793,00	R\$	4.758,00	
9	2	13010B1231	CAIXA ROLAMENTO	R\$ 233,41	R\$	466,82	
10	2	604006214	ROLAMENTO	R\$ 191,08	R\$	382,16	
11	3	13010B2190	PARAFUSO	R\$ 6,98	R\$	20,94	
12	2	13010B2730	BUCHA	R\$ 52,06	R\$	104,12	
13	2	604006007	ROLAMENTO	R\$ 51,26	R\$	102,52	
14	2	604006008	ROLAMENTO	R\$ 47,63	R\$	95,26	
15	1	701210085	RETENTOR	R\$ 24,43	R\$	24,43	
16	2	700005475	ANEL	R\$ 39,00	R\$	78,00	
17	1	604200213	ROLAMENTO	R\$ 526,75	R\$	526,75	
18	1	1311000240	CINTA	R\$ 159,90	R\$	159,90	
19	3	13010B2220	SUPORTE	R\$ 55,38	R\$	166,14	
20	3	13010B2230	HASTE	R\$ 73,67	R\$	221,01	
21	3	13010B2210	ALAVANCA	R\$ 79,25	R\$	237,75	
22	4	701200035	RETENTOR	R\$ 63,24	R\$	252,96	
23	2	1311045250	BUCHA	R\$ 27,86	R\$	55,72	
24	4	13010B2820	CRUZETA	R\$ 202,54	R\$	810,16	
25	4	700010075	RETENTOR	R\$ 45,68	R\$	182,72	
26	2	1311444550	ACOPLAMENTO	R\$ 358,31	R\$	716,62	
27	2	13014B1230	ENGRENAGEM	R\$ 748,58	R\$	1.497,16	
28	2	13014B1240	ENGRENAGEM	R\$ 1.275,38	R\$	2.550,76	
29	2	13014B1250	ENGRENAGEM	R\$ 1.430,00	R\$	2.860,00	
30	2	1300931160	ROLAMENTO	R\$ 431,00	R\$	862,00	
31	2	603021312	ROLAMENTO	R\$ 766,00	R\$	1.532,00	
32	2	1300913413	ROLAMENTO	R\$ 580,88	R\$	1.161,76	
33	2	1300913210	ROLAMENTO	R\$ 2.141,28	R\$	4.282,56	
34	1	604006314	ROLAMENTO	R\$ 597,20	R\$	597,20	



MUNICIPIO DE PLANALTO

CNPJ Nº 76.460.526/0001-16

Praça São Francisco de Assis, 1583 - CEP: 85.750-000

e-mail: planalto@rline.com.br

Fone: (046) 3555-8100 - Fax: (46) 3555-8101

PLANALTO

-

PARANÁ

35	2	13014B1290	ENGRENAGEM	R\$	910,82	R\$	1.821,64
36	2	13014B1320	ENGRENAGEM	R\$	883,00	R\$	1.766,00
37	2	13014B1330	ENGRENAGEM	R\$	1.010,60	R\$	2.021,20
38	2	13014B1350	ENGRENAGEM	R\$	342,02	R\$	684,04
39	2	13014B1310	ENGRENAGEM	R\$	382,14	R\$	764,28
40	2	603021310	ROLAMENTO	R\$	824,60	R\$	1.649,20
41	2	604100311	ROLAMENTO	R\$	693,00	R\$	1.386,00
42	2	604006211	ROLAMENTO	R\$	112,78	R\$	225,56
43	2	604100211	ROLAMENTO	R\$	433,00	R\$	866,00
44	2	1352711141	JUNTA	R\$	35,23	R\$	70,46
45	2	701310090	VEDAÇÃO	R\$	73,94	R\$	147,88
46	2	1302700010	RETENTOR	R\$	146,00	R\$	292,00
47	2	1302700020	RETENTOR	R\$	125,48	R\$	250,96
48	2	1312742121	TRAVA	R\$	15,68	R\$	31,36
49	2	13027B1230	BUCHA	R\$	179,48	R\$	358,96
50	54	1312742230	PARAFUSO	R\$	6,38	R\$	344,52
51	54	180301824	PORCA	R\$	2,21	R\$	119,34
52	1	604302224	ROLAMENTO	R\$	2.790,60	R\$	2.790,60
53	2	1422711230	ROLAMENTO	R\$	646,77	R\$	1.293,54
54	2	604300313	ROLAMENTO	R\$	1.119,67	R\$	2.239,34
55	2	1300931321	ROLAMENTO	R\$	1.160,00	R\$	2.320,00
56	2	1300931331	ROLAMENTO	R\$	1.250,00	R\$	2.500,00
57	2	603021318	ROLAMENTO	R\$	751,68	R\$	1.503,36
58	2	600032215	ROLAMENTO	R\$	390,00	R\$	780,00
59	2	1300911352	RETENTOR	R\$	58,83	R\$	117,66
60	1	1300914660	ROLAMENTO	R\$	290,00	R\$	290,00
61	1	1300914670	ROLAMENTO	R\$	530,00	R\$	530,00
62	2	600107217	ROLAMENTO	R\$	672,00	R\$	1.344,00
63	4	1302212762	PARAFUSO	R\$	19,00	R\$	76,00
64	1	1302211193	PLACA	R\$	832,29	R\$	832,29
65	18	1312143220	DISCO	R\$	161,00	R\$	2.898,00
66	14	1302211320	SEPARADOR	R\$	80,69	R\$	1.129,66
67	16	1308075610	MOLA	R\$	37,52	R\$	600,32
68	16	1308075620	MOLA	R\$	11,81	R\$	188,96
69	2	1308075660	TAMBOR	R\$	1.127,86	R\$	2.255,72
70	20	1308095222	LONA	R\$	38,82	R\$	776,40
71	1	1304351121	JUNTA	R\$	31,55	R\$	31,55
72	1	1315041140	PLACA	R\$	18,01	R\$	18,01
73	1	1303047143	PROTETOR	R\$	258,28	R\$	258,28
74	1	1303047133	PROTETOR	R\$	240,20	R\$	240,20
75	4	1300912790	VEDADOR	R\$	17,00	R\$	68,00
76	2	13030B1130	BUCHA	R\$	224,32	R\$	448,64



MUNICIPIO DE PLANALTO

CNPJ Nº 76.460.526/0001-16

Praça São Francisco de Assis, 1583 - CEP: 85.750-000

e-mail: planalto@rline.com.br

Fone: (046) 3555-8100 - Fax: (46) 3555-8101

PLANALTO

PARANÁ

77	2	1353011230	PINO	R\$	142,70	R\$	285,40
78	2	13030B0050	JOGO DE REPARO	R\$	44,08	R\$	88,16
79	4	1413011190	PLACA	R\$	24,20	R\$	96,80
80	28	1403000040	RETENTOR	R\$	53,85	R\$	1.507,80
81	24	13030B1360	BUCHA	R\$	76,39	R\$	1.833,36
82	1	1303013129	EIXO	R\$	321,84	R\$	321,84
83	10	1303016120	TRAVA	R\$	14,86	R\$	148,60
84	4	13030B1270	BUCHA	R\$	69,00	R\$	276,00
85	4	13030B1280	BUCHA	R\$	59,74	R\$	238,96
86	1	1303057110	SUPORTE	R\$	1.243,45	R\$	1.243,45
87	8	1403016181	BUCHA	R\$	134,00	R\$	1.072,00
88	2	13032B4100	JOGO DE PINO E BUCHA	R\$	5.132,00	R\$	10.264,00
89	312	1303211213	PARAFUSO	R\$	6,41	R\$	1.999,92
90	312	180301622	PORCA	R\$	1,90	R\$	592,80
91	1	13050B1110	BUCHA	R\$	90,78	R\$	90,78
92	1	1315041132	PINO	R\$	172,00	R\$	172,00
93	2	1300912911	VEDADOR	R\$	16,00	R\$	32,00
94	1	1315041140	PLACA	R\$	18,96	R\$	18,96
TOTAL						R\$	92.507,46

O custo total estimado dos objetos, importa no valor aproximado de **R\$ 1.184.316,98** (um milhão, cento e oitenta e quatro mil, trezentos e dezesseis reais e noventa e oito centavos),

6. CONDIÇÕES DE AQUISIÇÃO DOS OBJETOS

6.1. A empresa vencedora do certame deverá fornecer as peças no prazo máximo de 48 (quarenta e oito) horas após a solicitação formal da secretaria responsável.

6.2. Para a aquisição das peças novas os responsáveis pela mão de obra (atualmente empresa terceirizada) deverão emitir um laudo identificando as peças que precisam ser adquiridas para ser substituídas.

6.3. A empresa CONTRATADA deverá entregar as peças no Setor de Serviços Rodoviários (Pátio de Máquinas) situado na Rua Luiz Oscar Prauchner, nº1359, Bairro Santo Antônio.

6.4. O requerimento mencionado no subitem 6.1. deverá conter as seguintes informações:

Identificação da Secretaria Municipal solicitante;

Discriminação das itens;

Local onde os itens deverão ser entregues;

Assinatura da(o) Secretária(o) Municipal solicitante.



MUNICIPIO DE PLANALTO

CNPJ Nº 76.460.526/0001-16

Praça São Francisco de Assis, 1583 – CEP: 85.750-000

e-mail: planalto@rline.com.br

Fone: (046) 3555-8100 – Fax: (46) 3555-8101

PLANALTO

PARANÁ

6.5. O requerimento deverá ser enviado ao Departamento de Licitação/Compras do Município que verificará a possibilidade da aquisição e encaminhará o respectivo pedido à empresa vencedora do certame, juntamente com a respectiva nota de empenho.

6.6. A empresa licitante deve negar o fornecimento dos itens e a prestação dos serviços caso estes sejam solicitados sem a elaboração do requerimento e as informações previstas no subitem.

6.6.1. O pagamento será efetuado em até 15(quinze) dias após a realização do serviço, com apresentação da respectiva nota fiscal.

6.6.2. A recusa fundamentada neste subitem não gera responsabilidade ou penalização para a empresa vencedora do certame.

6.7. O não cumprimento do disposto neste item enseja a nulidade da contratação e responsabilização do ordenador de despesa por improbidade administrativa.

6.8. O fornecimento dos itens pela empresa vencedora do certame sem a prévia elaboração do requerimento configura a concorrência da empresa para a nulidade do ato, configurando a má-fé da contratação, possibilitando a anulação de eventual nota de empenho emitida e o não pagamento dos produtos, sem prejuízo da adoção das medidas cabíveis para aplicação das penalidades previstas na Lei 12.846/2013.

6.9. As solicitações deverão ser carimbadas e assinadas pela comissão de recebimento, para fins de recebimento definitivo dos produtos.

7. GERÊNCIA E FISCALIZAÇÃO DO CONTRATO

7.1. O contrato será acompanhado, controlado, fiscalizado, gerenciado e avaliado pela Secretaria de Administração desta municipalidade.



MUNICÍPIO DE PLANALTO

CNPJ Nº 76.460.526/0001-16

Praça São Francisco de Assis, 1583 - CEP: 85.750-000

e-mail: planalto@rline.com.br

Fone: (046) 3555-8100 - Fax: (46) 3555-8101

PLANALTO

PARANÁ

Planalto, 20 de maio de 2019.

Berlindo Leviski

Secretario de Serviços Rodoviários

Inácio José Werle

Prefeito de Planalto



MUNICÍPIO DE PLANALTO

CNPJ Nº 76.460.526/0001-16

Praça São Francisco de Assis, 1583 – CEP: 85.750-000

e-mail: planalto@rline.com.br

Fone: (046) 3555-8100 – Fax: (46) 3555-8101

PLANALTO

-

PARANÁ

AUTORIZAÇÃO PARA LICITAÇÃO

Planalto-Pr., 31 de outubro de 2019.

DE: Inácio José Werle

PARA: Pregoeira/Comissão de Licitações

Considerando as informações e pareceres contidos no presente Processo, **Autorizo** a Licitação sob a Modalidade **PREGÃO, na forma PRESENCIAL, pelo critério de julgamento de MENOR PREÇO POR ITEM, PROCESSADO PELO SISTEMA REGISTRO DE PREÇO**, que tem por objeto a contratação de empresa visando à aquisição de peças para a frota municipal de máquinas pesadas deste município de Planalto-PR, nos termos da Lei Federal n.º 10.520 de 17 de julho de 2002 e subsidiariamente a Lei n.º 8.666/93 e suas alterações, LC 123/2006 de 14 de dezembro de 2006, LC 147/2014 e o Decreto Municipal n.º 2727/2007 de 26/06/2007, e demais disposições legais, e demais disposições legais, e demais disposições legais.

A Pregoeira e a Equipe de Apoio nomeada pela Portaria 007/2019

Encaminhe-se ao Departamento de Compras e Licitações para as providências necessárias.

INÁCIO JOSÉ WERLE

Prefeito Municipal



MUNICIPIO DE PLANALTO

CNPJ Nº 76.460.526/0001-16

Praça São Francisco de Assis, 1583 – CEP: 85.750-000.

e-mail: planalto@rline.com.br

Fone: (046) 3555-8100 – Fax: (46) 3555-8101

PLANALTO

PARANÁ

EDITAL DE LICITAÇÃO

MODALIDADE: PREGÃO PRESENCIAL Nº 055/2019

SISTEMA REGISTRO DE PREÇOS

TIPO: MENOR PREÇO POR ITEM

EXCLUSIVO PARA ME/EPP CFE LC 123/2006 E 147/2014

1- PREÂMBULO:

1.1- O MUNICIPIO DE PLANALTO - ESTADO DO PARANÁ, Setor de Compras e Licitações, através do(a) Pregoeiro (a) e respectiva equipe de apoio, designados pela Portaria nº 019/2018, com a devida autorização expedida pelo Prefeito Municipal Sr. Inácio José Werle, de conformidade com a Lei nº 10.520, de 17 de julho de 2002 e suas alterações, Decreto Municipal de nº 2727/2007 de 26/06/2007, e subsidiariamente a Lei nº. 8.666 de 21 de junho de 1993, suas alterações, Lei Complementar 123/06 e Lei Complementar nº 147, de 7 de agosto de 2014 e demais legislações aplicáveis, torna pública a realização de licitação, no dia **18/11/2019 às 08:00 (oito) horas**, no Prédio da Prefeitura Municipal sito a Praça São Francisco de Assis, nº 1583, Município de Planalto, Estado do Paraná, na modalidade PREGÃO PRESENCIAL, processada pelo SISTEMA DE REGISTRO DE PREÇOS, nos termos constante no item 2 do presente instrumento, nas condições fixadas neste Edital e seus Anexos, sendo a presente licitação do tipo MENOR PREÇO POR ITEM:

1.1.1- O Município não tem obrigatoriedade de aquisição dos itens licitados, sendo apenas Registro de Preços para aquisição em eventual necessidade.

1.2- Recebimento dos envelopes para protocolo, propostas e documentação de habilitação, deverão ser entregues no máximo até às **08:00 (oito) horas do dia 18/11/2019**.

1.3- O edital completo poderá ser obtido pelos interessados no site do Município de Planalto - www.planalto.pr.gov.br. Outras informações poderão ser obtidas pelo telefone (46) 3555-8100 Ramal 204, e-mail: licitacao@planalto.pr.gov.br ou junto ao Departamento de Licitação do Município no endereço acima citado, de segunda a sexta feira, no horário das 07:00h às 13:00h.

2 - DO OBJETO

2.1- É objeto desta licitação a aquisição de peças para frota de máquinas pesadas deste Município de Planalto- PR, PROCESSADO PELO SISTEMA DE REGISTRO DE PREÇOS, nas condições fixadas neste edital e seus anexos.

Lote 01: TRATOR DE PNEU MF86 HS						
ITEM	QTD	CÓDIGO	DESCRIÇÃO	UNITÁRIO	TOTAL	
1	1	022638N1	REDUZIDA COMPLETA TRAS	R\$ 2.094,00	R\$	2.094,38
2	1	022651P3	DECAL CONTR PROFUND	R\$ 14,18	R\$	14,18
3	1	022661T1	FAROL AUXILIAR	R\$ 94,41	R\$	94,41
4	1	022673N1	RESPIRO	R\$ 32,22	R\$	32,22
5	1	022697S1	PEDAL DO BLOQUEIO	R\$ 100,35	R\$	100,35
6	1	022706S1	COLUNA LD DO TOLDO	R\$ 626,31	R\$	626,31
7	1	022707S1	ESTRUTURA LE SEGURA	R\$ 524,29	R\$	524,29

João

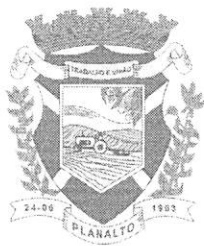

MUNICIPIO DE PLANALTO

CNPJ Nº 76.460.526/0001-16

Praça São Francisco de Assis, 1583 - CEP: 85.750-000.

e-mail: planalto@rline.com.br

Fone: (046) 3555-8100 - Fax: (46) 3555-8101

PLANALTO

PARANÁ

8	1	022728S1	TRAVESSA ACO	R\$	187,65	R\$	187,65
9	1	022742PA	TOLDO (3317 220)	R\$	444,51	R\$	444,51
10	1	022742S1	CJ TOLDO CHAPA	R\$	1.526,33	R\$	1.526,33
11	1	022749S1	SUPORTE LE ESTRUTS	R\$	175,31	R\$	175,31
12	1	022750S1	SUPORTE LD ESTRUTS	R\$	197,46	R\$	197,46
13	1	022754T2	CAIXA DE FUSIVEIS	R\$	34,96	R\$	34,96
14	1	022827T1	INDICADOR SEM FUNCAO	R\$	26,01	R\$	26,01
15	1	022836P1	CHICOTE FAROL SERVICO	R\$	6,33	R\$	6,33
16	1	022842P1	ESPACADOR ACO	R\$	1,92	R\$	1,92
17	1	022846T1	SUPORTE DO TOLDO	R\$	57,14	R\$	57,14
18	1	022847T1	TOLDO	R\$	908,99	R\$	908,99
19	1	022859N1	PORTA ENGRENAGEM	R\$	615,30	R\$	615,30
20	1	022861S1	SUPORTE	R\$	92,01	R\$	92,01
21	1	022866S1	PAINEL SUPERIOR RADIA	R\$	57,14	R\$	57,14
22	1	022870S1	PAINEL LATERAL LDRA	R\$	33,47	R\$	33,47
23	1	022883P1	SUPORTE LD PARALAMA	R\$	282,92	R\$	282,92
24	1	022884S1	SUPORTE LE	R\$	125,57	R\$	125,57
25	1	022885P2	SUPORTE LD	R\$	87,22	R\$	87,22
26	1	022886P2	EXTENSAO ACO PARAL LD	R\$	74,83	R\$	74,83
27	1	022887P2	EXTENSAO ACO PARAL LE	R\$	85,06	R\$	85,06
28	1	022888S1	PARALAMA LE	R\$	429,16	R\$	429,16
29	1	022889S1	PARALAMA LD	R\$	502,63	R\$	502,63
30	1	022891S1	PARALAMA LD	R\$	382,97	R\$	382,97
31	1	022892S1	PARALAMA LE (= OX116	R\$	356,16	R\$	356,16
32	1	022895S1	SUPORTE DO COMANDO	R\$	77,54	R\$	77,54
33	1	022897T1	MANGUEIRA	R\$	85,52	R\$	85,52
34	1	022898P1	TUBO	R\$	180,62	R\$	180,62
35	1	022900P1	TUBO DE SUCCAO	R\$	46,83	R\$	46,83
36	1	022946S1	TUBO DEFLETOR LD	R\$	146,99	R\$	146,99
37	1	022947S1	TUBO DEFLETOR LD	R\$	136,70	R\$	136,70
38	1	022948S1	TUBO DEFLETOR	R\$	141,15	R\$	141,15
39	1	022949S1	TUBO DEFLETOR LE	R\$	154,95	R\$	154,95
40	1	022955S1	PAINEL	R\$	386,19	R\$	386,19
41	1	022966P1	GUARNICAO	R\$	15,30	R\$	15,30
42	1	022993P1	DEFLETOR	R\$	67,73	R\$	67,73
43	1	022994P1	DEFLETOR OX10698	R\$	82,57	R\$	82,57
44	1	023008R1	ARRUELA ENCOSTO ACO	R\$	1,82	R\$	1,82
45	1	023014R1	DISCO PRESSAO ACO	R\$	17,55	R\$	17,55
46	1	023043R1	EIXO ACO DE MUDANCA	R\$	321,00	R\$	321,00
47	1	023072R1	ARRUELA LISA 76X55,5X	R\$	18,74	R\$	18,74
48	1	023123P1	MANGUEIRA BORRACHA	R\$	17,21	R\$	17,21
49	1	023210P1	CALCAO 0,2MM	R\$	3,11	R\$	3,11

Jairo



MUNICIPIO DE PLANALTO

CNPJ Nº 76.460.526/0001-16

Praça São Francisco de Assis, 1583 - CEP: 85.750-000.

e-mail: planalto@rline.com.br

Fone: (046) 3555-8100 - Fax: (46) 3555-8101

PLANALTO

-

PARANÁ

50	1	023216P1	ROLAMENTO AXIAL TRANS	R\$	15,25	R\$	15,25
51	1	023219P1	ANEL TRAVA ACO	R\$	2,31	R\$	2,31
52	1	023220P1	ROLAMENTO DE AGULHAS	R\$	47,38	R\$	47,38
53	1	023221P1	ROLAMENTO AGULHAS	R\$	64,84	R\$	64,84
54	1	023230N2	EIXO 540 RPM TOMADA P	R\$	372,20	R\$	372,20
55	1	023276P1	EIXO DA POLIA TENSORA	R\$	73,81	R\$	73,81
56	1	023293T1	CABO FREIO	R\$	60,77	R\$	60,77
57	1	023332P1	MOLA HELICOIDAL	R\$	87,30	R\$	87,30
58	1	023368P1	ESPACADOR ACION FREIO	R\$	31,54	R\$	31,54
59	1	023371P1	PINO ACO ACIONAMENTO	R\$	24,88	R\$	24,88
60	1	023384P1	TIRANTE ALAVANCA FREI	R\$	13,69	R\$	13,69
61	1	023385P1	TRAVA ACO ALAVANCA FR	R\$	17,85	R\$	17,85
62	1	023393N1	ALAVANCA FREIO MAO AC	R\$	233,37	R\$	233,37
63	1	023394S1	KIT ENG	R\$	19,79	R\$	19,79
64	1	023402R2	ENGRENAGEM DE TRANSMI	R\$	336,76	R\$	336,76
65	1	023403R2	ENGRENA TRANSMIS Z=3	R\$	546,01	R\$	546,01
66	1	023405R1	PINHAO SATELITE	R\$	307,06	R\$	307,06
67	1	023406R1	ARRUELA ACO RED CX MU	R\$	12,02	R\$	12,02
68	1	023408R1	PINHAO 21 DENTES	R\$	386,56	R\$	386,56
69	1	023409R1	ENGRENAGEM	R\$	329,22	R\$	329,22
70	1	023410N1	EIXO SECUNDARIO TRANS	R\$	623,00	R\$	623,00
71	1	023411N1	CJ ENGRENAGEM TRANSMI	R\$	725,14	R\$	725,14
72	1	023412N1	CJ ENGRENAGEM TRANSMI	R\$	624,67	R\$	624,67
73	1	023414R1	GARFO DA TRANSMISSAO	R\$	366,00	R\$	366,00
74	1	023415R1	GARFO DA TRASMISSAO	R\$	395,00	R\$	395,00
75	1	023416R1	SELETOR DO EPICICLICO	R\$	119,49	R\$	119,49
76	1	023421R1	MOLA PRATO DA REDUZID	R\$	46,63	R\$	46,63
77	1	023422R1	ARRUELA	R\$	54,00	R\$	54,00
78	1	023424R1	GARFO ALTA/BAIXA TRAN	R\$	256,00	R\$	256,00
79	1	023426N1	ENGRENAGEM CX CAMBIO	R\$	566,00	R\$	566,00
80	1	023427N1	ENGRENAGEM	R\$	614,00	R\$	614,00
81	1	023475T1	BRACADEIRA ACO	R\$	30,24	R\$	30,24
82	1	023482T1	TUBO EJETOR DO FILTRO	R\$	125,00	R\$	125,00
83	1	023483R1	PINO TRAVA CX SINCR	R\$	11,13	R\$	11,13
84	1	023484R1	MOLA HELIICOIDAL	R\$	1,85	R\$	1,85
85	1	023486R1	LUVA DE ENGATE	R\$	124,30	R\$	124,30
86	1	023487R1	ANEL SINCRONIZADOR	R\$	71,81	R\$	71,81
87	1	023488R1	CONE USE 1685067M1	R\$	312,50	R\$	312,50
88	1	023490R1	CUBO SINCR23MARCHAA	R\$	480,77	R\$	480,77
89	1	023501P1	FIXADOR LATARIA	R\$	6,89	R\$	6,89
90	1	023637P1	CALCO DIFERENCIAL EIX	R\$	12,30	R\$	12,30
91	1	023638P1	CALCO DIFERENCIAL EIX	R\$	12,50	R\$	12,50

João



MUNICIPIO DE PLANALTO

CNPJ Nº 76.460.526/0001-16

Praça São Francisco de Assis, 1583 - CEP: 85.750-000.

e-mail: planalto@rline.com.br

Fone: (046) 3555-8100 - Fax: (46) 3555-8101

PLANALTO

-

PARANÁ

92	1	023668T1	INTERRUPTOR FAROIS AU	R\$	41,00	R\$	41,00
93	1	023701P1	ARRUELA DE AJUSTE	R\$	6,82	R\$	6,82
94	1	023702P1	PINO	R\$	13,52	R\$	13,52
95	1	023761P1	ACIONADOR DE MARCHA	R\$	73,18	R\$	73,18
96	1	023762P1	ACIONADOR MARCHA	R\$	85,06	R\$	85,06
97	1	023782N1	CJ ESPACADOR (CX TRA	R\$	8.102,56	R\$	8.102,56
98	1	023785P1	CARCACA ESPAÇADORA	R\$	312,00	R\$	312,00
99	1	023788P1	MANGUEIRA	R\$	10,99	R\$	10,99
100	1	023789P1	MANGUEIRA	R\$	13,35	R\$	13,35
101	1	023834T1	MANGUEIRA	R\$	64,09	R\$	64,09
102	1	023934N1	KIT BOMBA DIRECAO	R\$	886,00	R\$	886,00
103	1	023991T2	DISCO EMB13" ESTRIA	R\$	471,37	R\$	471,37
104	1	024000S1	PINO ACO CONTRAPESO	R\$	66,90	R\$	66,90
105	1	024003T1	TAMPA RESOLEO HIDRB	R\$	30,31	R\$	30,31
106	1	024114S1	CJ SD EIXO DIANTEIRO	R\$	214,50	R\$	214,50
107	1	024117P1	ARRUELA ACO EIXO DIAN	R\$	14,50	R\$	14,50
108	1	024118P1	ARRUELA ACO EIXO DIAN	R\$	19,70	R\$	19,70
109	1	024119P1	ANEL VEDACAO BORRACHA	R\$	5,39	R\$	5,39
110	1	024179P1	ANEL BORRACHA SUPORTE	R\$	6,78	R\$	6,78
111	1	024180P1	ANEL VEDACAO BORRACHA	R\$	6,14	R\$	6,14
112	1	024204P1	PINO ACO EIXO DIANTEI	R\$	141,20	R\$	141,20
113	1	024206P1	BUCHA ACO EIXO DIANTE	R\$	31,29	R\$	31,29
114	1	024207S1	PINO ACO EIXO DIANTEI	R\$	96,23	R\$	96,23
115	1	024209P1	BUCHA USE 034230P1	R\$	87,50	R\$	87,50
116	1	024210P1	BUCHA ACO EIXO DIANTE	R\$	71,51	R\$	71,51
117	1	024217P1	ARRUELA ACO 2,15 MM E	R\$	21,30	R\$	21,30
118	1	024218P1	ARRUELA ACO 2,50MM EI	R\$	19,40	R\$	19,40
119	1	024229R1	FILTRO AR EXT	R\$	131,59	R\$	131,59
120	1	024230R1	FILTRO AR INT	R\$	56,56	R\$	56,56
121	1	024242P1	PINO ACO CONTRAPESO	R\$	69,88	R\$	69,88
122	1	024246P1	BUCHA ACO PEDAIS FREI	R\$	18,23	R\$	18,23
123	1	024284S1	EIXO ACO ACELERADOR	R\$	43,35	R\$	43,35
124	1	024292T1	CABO ACELERADOR MAO	R\$	38,00	R\$	38,00
125	1	024293T1	CABO ACELERADOR PE	R\$	35,41	R\$	35,41
126	1	024305N1	CJ COMP TANQUE COMB	R\$	1.356,00	R\$	1.356,00
127	1	024319P1	MANGUEIRA SUPERIOR RA	R\$	85,37	R\$	85,37
128	1	024320P1	MANGUEIRA INFERIOR RA	R\$	90,96	R\$	90,96
129	1	024326S1	BOCAL TQ COMBUSTIVEL	R\$	105,38	R\$	105,38
130	1	024330T1	CABO ACO ACIONAMENTO	R\$	49,56	R\$	49,56
131	1	024340S1	SUPORTE ACO LETQ CO	R\$	52,58	R\$	52,58
132	1	024341S1	SUPORTE ACO LDTQ CO	R\$	55,35	R\$	55,35
133	1	024355P1	VEDADOR BORRACHA TQC	R\$	5,81	R\$	5,81

Jairo



MUNICIPIO DE PLANALTO

CNPJ Nº 76.460.526/0001-16

Praça São Francisco de Assis, 1583 - CEP: 85.750-000.

e-mail: planalto@rline.com.br

Fone: (046) 3555-8100 - Fax: (46) 3555-8101

PLANALTO

PARANÁ

134	1	024375N1	TUBO ACO SIST HIDR DI	R\$	67,89	R\$	67,89
135	1	024386P1	MOLA ALAVANCA COMANDO	R\$	9,38	R\$	9,38
136	1	024389R1	ROTULA CI O HIDR DIR	R\$	95,00	R\$	95,00
137	1	024390R1	JG REPARO CILINDRO DI	R\$	88,00	R\$	88,00
138	1	024393T1	FAROL SERVICO (MILHA)	R\$	102,68	R\$	102,68
139	1	024394T1	SILENCIOSO SISTEMA ESC	R\$	146,22	R\$	146,22
140	1	024406N1	TUBO ACO SIST HIDR DI	R\$	31,61	R\$	31,61
141	1	024419S1	PINO CILINDRO DIRECAO	R\$	84,31	R\$	84,31
142	1	024422S1	PINO ACO CILINDRO DIR	R\$	89,60	R\$	89,60
143	1	024424P1	ESPACADOR ACO CIL DIR	R\$	12,08	R\$	12,08
144	1	024425P1	PINO ACO CILINDRO DIR	R\$	49,72	R\$	49,72
145	1	024426T1	TUBO ESCAPE	R\$	113,66	R\$	113,66
146	1	024432T1	SENSOR OLEO TRANSMISS	R\$	124,80	R\$	124,80
147	1	024433T1	CIRCUITO DO COMANDO	R\$	412,30	R\$	412,30
148	1	024458T1	MANGUEIRA SISTEMA HID	R\$	41,03	R\$	41,03
149	1	024459P1	TUBO ACO SISTEMA HIDR	R\$	187,60	R\$	187,60
150	1	024463P1	EIXO ACION BBA HIDR	R\$	90,96	R\$	90,96
151	1	024464N1	TUBO ACO SISTEMA HIDR	R\$	135,60	R\$	135,60
152	1	024466N1	TUBO RETORNO RADIADOR	R\$	119,40	R\$	119,40
153	1	024470T1	RADIADOR OLEO RETRO E	R\$	1.473,79	R\$	1.473,79
154	1	024475T4	COMANDO HIDRAULICO	R\$	3.888,92	R\$	3.888,92
155	1	024497P1	COBERTURA ACO SISTEMA	R\$	99,30	R\$	99,30
156	1	024500T1	MANGUEIRA	R\$	155,13	R\$	155,13
TOTAL							R\$ 41.362,76

Lote 02: MOTONIVELADORA CAT 120K						
ITEM	QTD	CÓDIGO	DESCRIÇÃO	UNITÁRIO	TOTAL	
1	10	5T-0731	EMENDA	R\$ 42,75	R\$	427,50
2	4	3096942	ÓLEO HIDRAULICO	R\$ 465,00	R\$	1.860,00
3	4	3E9848	ÓLEO MOTOR	R\$ 509,64	R\$	2.038,56
4	4	7X7855	ÓLEO TRANSMISSÃO	R\$ 588,60	R\$	2.354,40
5	4	7X7858	ÓLEO TANDEN	R\$ 655,00	R\$	2.620,00
6	1	0R7197	TURBINA	R\$ 2.809,60	R\$	2.809,60
7	3	1011530	BRONZINA	R\$ 67,45	R\$	202,35
8	1	1029392	VIDRO	R\$ 1.399,00	R\$	1.399,00
9	6	1051568	ANEL	R\$ 43,95	R\$	263,70
10	1	10373131	EIXO	R\$ 1.890,00	R\$	1.890,00
11	3	1077708	BRONZINA	R\$ 68,00	R\$	204,00
12	6	1077787	ANEL	R\$ 43,95	R\$	263,70
13	1	1077832	JUNTA	R\$ 280,00	R\$	280,00
14	3	1136200	JUNTA	R\$ 29,36	R\$	88,08
15	2	115024	POLIA	R\$ 270,48	R\$	540,96

João

5

0653



MUNICIPIO DE PLANALTO

CNPJ Nº 76.460.526/0001-16

Praça São Francisco de Assis, 1583 - CEP: 85.750-000.

e-mail: planalto@rline.com.br

Fone: (046) 3555-8100 - Fax: (46) 3555-8101

PLANALTO

PARANÁ

16	4	1154202	JUNTA	R\$	45,85	R\$	183,40
17	4	1188118	FIXADOR	R\$	69,08	R\$	276,32
18	2	1192940	JUNTA	R\$	42,65	R\$	85,30
19	12	1193036	ANEL	R\$	10,30	R\$	123,60
20	6	1193061	LUVA	R\$	17,60	R\$	105,60
21	1	1240395	INDICADOR	R\$	299,00	R\$	299,00
22	1	1262728	CONE	R\$	323,55	R\$	323,55
23	1	1265869	VALVULA	R\$	72,76	R\$	72,76
24	4	1303595	PINO	R\$	314,77	R\$	1.259,08
25	2	1313737	SOQUETE	R\$	246,00	R\$	492,00
26	1	1345276	EIXO	R\$	1.869,20	R\$	1.869,20
27	6	1360819	VALVULA	R\$	146,33	R\$	877,98
28	2	1473309	PONTA	R\$	2.922,35	R\$	5.844,70
29	1	1554652	SOLENOIDE	R\$	1.520,06	R\$	1.520,06
30	2	1561871	ROLAMENTO	R\$	38,67	R\$	77,34
31	1	1593141	BOMBA	R\$	2.067,61	R\$	2.067,61
32	6	1614280	VALVULA	R\$	85,08	R\$	510,48
33	6	1672186	RETENTOR	R\$	4,80	R\$	28,80
34	4	1672190	RETENTOR	R\$	24,14	R\$	96,56
35	3	1672195	RETENTOR	R\$	4,82	R\$	14,46
36	2	1672294	RETENTOR	R\$	5,60	R\$	11,20
37	3	1672300	RETENTOR	R\$	5,89	R\$	17,67
38	3	1672304	RETENTOR	R\$	10,78	R\$	32,34
39	1	1803833	VOLTIMETRO	R\$	74,40	R\$	74,40
40	3	1861525	VALVULA	R\$	786,00	R\$	2.358,00
41	4	1H7339	ANEL	R\$	1,06	R\$	4,24
42	2	1M3003	RETENTOR	R\$	12,76	R\$	25,52
43	4	1M3780	MANCAL	R\$	35,00	R\$	140,00
44	1	1P2636	CAPA	R\$	86,42	R\$	86,42
45	1	1P2662	CONE	R\$	147,80	R\$	147,80
46	1	1S3184	CONE	R\$	595,85	R\$	595,85
47	4	1S7057	JUNTA	R\$	0,92	R\$	3,68
48	5	1U3202	PONTA	R\$	40,08	R\$	200,40
49	1	2165586	MANCAL	R\$	55,18	R\$	55,18
50	4	2192434	ANEL	R\$	125,00	R\$	500,00
51	1	2223910	RETENTOR	R\$	161,97	R\$	161,97
52	2	2268202	RETENTOR	R\$	12,55	R\$	25,10
53	3	2299382	RETENTOR	R\$	14,94	R\$	44,82
54	3	2313539	RETENTOR	R\$	16,52	R\$	49,56
55	4	2360737	CILINDRO	R\$	518,05	R\$	2.072,20
56	4	2457339	RETENTOR	R\$	73,90	R\$	295,60

Jenio



MUNICIPIO DE PLANALTO

CNPJ Nº 76.460.526/0001-16

Praça São Francisco de Assis, 1583 - CEP: 85.750-000.

e-mail: planalto@rline.com.br

Fone: (046) 3555-8100 - Fax: (46) 3555-8101

PLANALTO

PARANÁ

57	4	2674743	COLMEIA	R\$	2.361,51	R\$	9.446,04
58	4	2824351	RETENTOR	R\$	130,88	R\$	523,52
59	4	2D9454	CAPA	R\$	353,86	R\$	1.415,44
60	2	2G7387	MANCAL	R\$	77,56	R\$	155,12
61	2	2G7388	MANCAL	R\$	80,10	R\$	160,20
62	3	2G8631	MANCAL	R\$	45,20	R\$	135,60
63	4	2G8741	ANEL	R\$	16,07	R\$	64,28
64	4	2G8777	RETENTOR	R\$	39,26	R\$	157,04
65	3	2H4145	ANEL	R\$	1,06	R\$	3,18
66	3	2J8163	ANEL	R\$	1,60	R\$	4,80
67	10	2M9780	ANEL	R\$	0,23	R\$	2,30
68	1	2N2138	CAPA	R\$	183,94	R\$	183,94
69	4	2W7212	JUNTA	R\$	0,71	R\$	2,84
70	3	2W7566	MANCAL	R\$	41,98	R\$	125,94
71	3	2W8085	ENGRENAGEM	R\$	708,46	R\$	2.125,38
72	3	2W8087	EIXO	R\$	492,81	R\$	1.478,43
73	3	2W8090	EIXO	R\$	475,34	R\$	1.426,02
74	4	300060	CAPA	R\$	145,00	R\$	580,00
75	4	300061	CONE	R\$	214,50	R\$	858,00
76	1	366775	CORREIA	R\$	36,70	R\$	36,70
77	1	3E7855	INDUZIDO	R\$	1.575,38	R\$	1.575,38
78	26	3F5108	PARAFUSO	R\$	2,51	R\$	65,26
79	3	3G0361	JUNTA	R\$	1,73	R\$	5,19
80	10	3J1907	ANEL	R\$	1,18	R\$	11,80
81	10	4F7391	ANEL	R\$	0,45	R\$	4,50
82	3	4H9105	ANEL	R\$	1,17	R\$	3,51
83	10	4J5477	RETENTOR	R\$	0,54	R\$	5,40
84	10	4J5733	ANEL	R\$	0,24	R\$	2,40
85	3	4J9224	ANEL	R\$	2,32	R\$	6,96
86	3	4J9225	ANEL	R\$	1,84	R\$	5,52
87	26	4K0367	PORCA	R\$	1,17	R\$	30,42
88	10	4K1388	ANEL	R\$	0,22	R\$	2,20
89	2	4K7463	RETENTOR	R\$	13,72	R\$	27,44
90	1	4K8659	MANCAL	R\$	239,00	R\$	239,00
91	2	4L9822	RETENTOR	R\$	17,27	R\$	34,54
92	2	4W1203	CAPA	R\$	26,34	R\$	52,68
93	2	4W1204	CONE	R\$	55,24	R\$	110,48
94	2	4W7592	JUNTA	R\$	9,77	R\$	19,54
95	4	5D9558	BORDA CORTANTE	R\$	1.398,00	R\$	5.592,00
96	10	5H8848	ANEL	R\$	0,74	R\$	7,40
97	10	5J1086	ANEL	R\$	15,30	R\$	153,00

Jairo

7

0655



MUNICIPIO DE PLANALTO

CNPJ Nº 76.460.526/0001-16

Praça São Francisco de Assis, 1583 - CEP: 85.750-000.

e-mail: planalto@rline.com.br

Fone: (046) 3555-8100 - Fax: (46) 3555-8101

PLANALTO

PARANÁ

98	10	5K2595	RETENTOR	R\$	47,46	R\$	474,60
99	10	5K5288	RETENTOR	R\$	133,12	R\$	1.331,20
100	4	5L2030	CONE	R\$	559,91	R\$	2.239,64
101	4	5L2031	CAPA	R\$	174,34	R\$	697,36
102	4	5P2545	RETENTOR	R\$	15,25	R\$	61,00
103	8	5P8842	RETENTOR	R\$	5,76	R\$	46,08
104	2	5P8890	RETENTOR	R\$	29,00	R\$	58,00
105	4	5T0735	CORRENTE	R\$	1.850,46	R\$	7.401,84
106	4	5T2925	TIRA	R\$	103,07	R\$	412,28
107	3	5Y0767	CRUZETA	R\$	181,78	R\$	545,34
108	2	6F2956	CAPA	R\$	121,00	R\$	242,00
109	6	6G4524	TIRA	R\$	44,48	R\$	266,88
110	20	6I8912	DISCO	R\$	52,88	R\$	1.057,60
111	3	6J5731	ANEL	R\$	2,21	R\$	6,63
112	4	6K4191	SUPORTE	R\$	202,05	R\$	808,20
113	2	6K8329	CONE	R\$	156,00	R\$	312,00
114	4	6T0840	ANEL	R\$	42,63	R\$	170,52
115	2	6V8082	RETENTOR	R\$	149,66	R\$	299,32
116	10	6Y5230	DENTE	R\$	40,32	R\$	403,20
117	7	6Y7955	DISCO	R\$	110,63	R\$	774,41
118	4	6Y9960	AMORTECEDOR	R\$	115,67	R\$	462,68
119	2	7C1152	JUNTA	R\$	21,30	R\$	42,60
120	2	7C1160	JUNTA	R\$	12,33	R\$	24,66
121	3	7C3693	SILENCIOSO	R\$	1.247,00	R\$	3.741,00
122	10	7C4273	MOLA	R\$	24,98	R\$	249,80
123	6	7C5232	ANEL	R\$	18,60	R\$	111,60
124	6	7C6208	CAMISA	R\$	123,00	R\$	738,00
125	3	7C7431	JUNTA	R\$	6,18	R\$	18,54
126	2	7D8436	ANEL	R\$	13,50	R\$	27,00
127	2	7D8636	CONE	R\$	331,08	R\$	662,16
128	2	7D8637	CAPA	R\$	134,80	R\$	269,60
129	6	7E5786	ANEL	R\$	19,00	R\$	114,00
130	1	7E8925	POLIA	R\$	312,73	R\$	312,73
131	4	7E8926	REPARO	R\$	310,00	R\$	1.240,00
132	4	7E9506	TUBO	R\$	112,70	R\$	450,80
133	4	7E9817	JUNTA	R\$	11,84	R\$	47,36
134	4	7J6833	RETENTOR	R\$	9,00	R\$	36,00
135	1	7N0718	INTERRUPTOR	R\$	124,55	R\$	124,55
136	2	7S4571	ANEL	R\$	35,00	R\$	70,00
137	4	7W2398	JUNTA	R\$	0,88	R\$	3,52
138	1	7W6552	JUNTA	R\$	43,93	R\$	43,93

Jaio 8

0656



MUNICIPIO DE PLANALTO

CNPJ Nº 76.460.526/0001-16

Praça São Francisco de Assis, 1583 - CEP: 85.750-000.

e-mail: planalto@rline.com.br

Fone: (046) 3555-8100 - Fax: (46) 3555-8101

PLANALTO

PARANÁ

139	6	7W9415	BRONZINA	R\$	62,00	R\$	372,00
140	1	7W9930	MANCAL	R\$	29,48	R\$	29,48
141	1	8C3091	ANEL	R\$	16,35	R\$	16,35
142	2	8D8795	ANEL	R\$	27,97	R\$	55,94
143	8	8D9718	DISCO	R\$	107,00	R\$	856,00
144	1	8D9738	RETENTOR	R\$	63,11	R\$	63,11
145	1	8D9909	ROLAMENTO	R\$	341,00	R\$	341,00
146	3	8E5742	ANEL	R\$	14,00	R\$	42,00
147	5	8E6208	PINO	R\$	6,70	R\$	33,50
148	5	8E6209	FIXADOR	R\$	6,10	R\$	30,50
149	1	8T4750	RETENTOR	R\$	38,78	R\$	38,78
150	4	8W5293	PINO	R\$	99,62	R\$	398,48
151	2	8W6473	MANCAL	R\$	86,18	R\$	172,36
152	1	8W6476	PINO	R\$	117,58	R\$	117,58
153	2	8W8289	RODA	R\$	1.338,00	R\$	2.676,00
154	1	8X2228	VIDRO	R\$	1.380,00	R\$	1.380,00
155	4	8X4741	INSERTO	R\$	52,10	R\$	208,40
156	3	9F1399	ANEL	R\$	2,57	R\$	7,71
157	1	9G7641	CHAVE	R\$	134,65	R\$	134,65
158	3	9H6454	JUNTA	R\$	2,82	R\$	8,46
159	1	9L2526	CORREIA	R\$	49,59	R\$	49,59
160	4	9M2092	ANEL	R\$	1,96	R\$	7,84
161	1	9N4158	ENGRENAGEM	R\$	1.752,00	R\$	1.752,00
162	1	9N4161	ENGRENAGEM	R\$	2.366,00	R\$	2.366,00
163	1	9N4162	ENGRENAGEM	R\$	1.995,00	R\$	1.995,00
164	2	9P0356	CRUZETA	R\$	203,78	R\$	407,56
165	4	9W7209	RETENTOR	R\$	98,54	R\$	394,16
166	2	9W9920	AMORTECEDOR	R\$	107,57	R\$	215,14
167	1	9X1439	FAROL	R\$	82,04	R\$	82,04
168	1	9X4282	INDICADOR	R\$	148,00	R\$	148,00
169	1	9X4284	INDICADOR	R\$	184,00	R\$	184,00
170	1	9X4825	ESCOVAS	R\$	126,04	R\$	126,04
171	1	9Y0081	VARETA	R\$	39,00	R\$	39,00
172	10	9Y8848	GUIA	R\$	12,42	R\$	124,20
173	20	5P8356	ANEL	R\$	0,24	R\$	4,80
174	20	5P8245	ARRUELA	R\$	0,99	R\$	19,80
175	8	7K6128	ARRUELA	R\$	4,62	R\$	36,96
176	8	8T4223	ARRUELA	R\$	1,06	R\$	8,48
177	5	2G8631	BUCHA	R\$	42,04	R\$	210,20
178	8	5K0984	BUCHA	R\$	76,86	R\$	614,88
179	10	8W6483	BUCHA	R\$	90,72	R\$	907,20

Teixeira



MUNICIPIO DE PLANALTO

CNPJ Nº 76.460.526/0001-16

Praça São Francisco de Assis, 1583 - CEP: 85.750-000.

e-mail: planalto@rline.com.br

Fone: (046) 3555-8100 - Fax: (46) 3555-8101

PLANALTO

PARANÁ

180	5	4K8659	BUCHA	R\$	228,00	R\$	1.140,00
181	10	2G3221	CALÇO	R\$	2,95	R\$	29,50
182	24	5D6644	CALÇO	R\$	2,82	R\$	67,68
183	5	2G4011	COLAR	R\$	145,00	R\$	725,00
184	5	4P4456	COTOVELO	R\$	78,53	R\$	392,65
185	7	8J5299	DENTE	R\$	302,96	R\$	2.120,72
186	5	8D9688	ESPAÇADOR	R\$	167,27	R\$	836,35
187	5	6K4187	CALÇOS	R\$	34,52	R\$	172,60
188	5	8D9689	CALÇOS	R\$	84,34	R\$	421,70
189	5	8D9909	ROALENTO	R\$	340,00	R\$	1.700,00
190	5	6K4185	LUVA	R\$	92,65	R\$	463,25
191	3	8W0751	MANCAL	R\$	366,00	R\$	1.098,00
192	6	0R8682	INJETOR	R\$	1.788,00	R\$	10.728,00
193	20	6H1717	PARAFUSO	R\$	0,86	R\$	17,20
194	20	9X8881	PARAFUSO	R\$	2,40	R\$	48,00
195	20	9X8883	PARAFUSO	R\$	2,21	R\$	44,20
196	10	5P2566	PARAFUSO	R\$	0,90	R\$	9,00
197	8	1243240	PINO	R\$	378,15	R\$	3.025,20
198	9	2G6157	PINO	R\$	286,00	R\$	2.574,00
199	10	8W1749	PLACA	R\$	12,90	R\$	129,00
200	5	4P4445	PONTEIRA	R\$	145,42	R\$	727,10
201	7	KIT	REPARO	R\$	297,60	R\$	2.083,20
202	12	4K7663	RETENTOR	R\$	12,35	R\$	148,20
203	3	5P8843	RETENTOR	R\$	6,06	R\$	18,18
204	12	6K4186	RETENTOR	R\$	69,82	R\$	837,84
205	10	7K9204	RETENTOR	R\$	6,92	R\$	69,20
206	12	6E3414	RETENTOR	R\$	7,28	R\$	87,36
207	6	7D9506	SAÍDA	R\$	112,70	R\$	676,20
208	3	8W1750	SUPORTE	R\$	288,00	R\$	864,00
209	12	5T8366	TIRA DE BRONZE	R\$	66,24	R\$	794,88
210	15	5T8367	TIRA DE BRONZE	R\$	90,62	R\$	1.359,30
TOTAL							R\$ 143.592,32

Lote 03: MOTONIVELADORA NEWHOLLAND RG140B					
ITEM	QTD	CÓDIGO	DESCRIÇÃO	UNITÁRIO	TOTAL
1	12	73125480	SAPATA	R\$ 61,50	R\$ 738,00
2	12	73125481	SAPATA	R\$ 82,30	R\$ 987,60
3	12	73125517	GUIA DO CIRCULO	R\$ 318,00	R\$ 3.816,00
4	120	73125483	PARAFUSO	R\$ 2,30	R\$ 276,00
5	12	73125484	CHAPA	R\$ 133,92	R\$ 1.607,04
6	12	73125482	CHAPA	R\$ 126,00	R\$ 1.512,00

João



MUNICIPIO DE PLANALTO

CNPJ Nº 76.460.526/0001-16

Praça São Francisco de Assis, 1583 – CEP: 85.750-000.

e-mail: planalto@rline.com.br

Fone: (046) 3555-8100 – Fax: (46) 3555-8101

PLANALTO

PARANÁ

7	12	75239620	CHAPA	R\$ 130,00	R\$ 1.560,00
8	12	75239622	CHAPA	R\$ 120,90	R\$ 1.450,80
9	12	75239624	GUIA	R\$ 46,00	R\$ 552,00
10	1	KIT	CALÇO DE AJUSTES	R\$ 120,00	R\$ 120,00
11	4	75237123	EIXO TRASEIRO	R\$ 697,50	R\$ 2.790,00
12	6	70683926	ROLAMENTO	R\$ 137,75	R\$ 826,50
13	6	73133298	ROLAMENTO	R\$ 120,00	R\$ 720,00
14	6	73129486	ROLAMENTO	R\$ 122,76	R\$ 736,56
15	4	75239787	TAMPA	R\$ 419,00	R\$ 1.676,00
16	4	70683928	ROLAMENTO	R\$ 221,45	R\$ 885,80
17	4	70684817	ROLAMENTO	R\$ 136,71	R\$ 546,84
18	4	73148957	ESPAÇADOR	R\$ 33,49	R\$ 133,96
19	6	75213805	LUVA	R\$ 34,26	R\$ 205,56
20	6	KIT	CALÇOS	R\$ 17,37	R\$ 104,22
21	4	70653828	ANEL	R\$ 5,11	R\$ 20,44
22	5	73149202	CRUZETA	R\$ 241,56	R\$ 1.207,80
23	6	73064718	EMBREAGEM	R\$ 370,00	R\$ 2.220,00
24	6	73064717	MOLA	R\$ 62,36	R\$ 374,16
25	6	73064716	RETENTOR	R\$ 45,26	R\$ 271,56
26	4	73064715	ENGRENAGEM	R\$ 1.164,69	R\$ 4.658,76
27	4	75204306	VÁLVULA	R\$ 198,11	R\$ 792,44
28	4	75285706	PRATO	R\$ 15,26	R\$ 61,04
29	12	87625355	ANEL	R\$ 42,09	R\$ 505,08
30	12	87625356	ANEL	R\$ 42,75	R\$ 513,00
31	4	87625357	ANEL	R\$ 68,00	R\$ 272,00
32	40	87625345	DISCO FREIO	R\$ 183,73	R\$ 7.349,20
33	40	87625346	DISCO FREIO	R\$ 170,57	R\$ 6.822,80
34	4	73125501	EIXO GIRO	R\$ 750,00	R\$ 3.000,00
35	6	87715377	PASTILHA DE FREIO	R\$ 160,00	R\$ 960,00
36	4	87625367	RETENTOR	R\$ 485,00	R\$ 1.940,00
37	3	73166453	SILENCIOSO	R\$ 1.919,00	R\$ 5.757,00
38	6	KITS	REPARO VALVULAS	R\$ 125,63	R\$ 753,78
39	3	75254545	ELEMENTO	R\$ 319,00	R\$ 957,00
40	3	84350712	ELEMENTO	R\$ 148,29	R\$ 444,87
41	3	87574040	MANGUEIRA DO AQUECEDOR	R\$ 46,13	R\$ 138,39
42	3	84304778	CONJUNTO DE MANGUEIRA	R\$ 619,69	R\$ 1.859,07
43	3	47666211	MANGUEIRA	R\$ 198,00	R\$ 594,00
44	3	87756511	MANGUEIRA FLEXÍVEL	R\$ 503,13	R\$ 1.509,39
45	4	JG	BORRACHAS DE PORTA	R\$ 423,00	R\$ 1.692,00

Taino



MUNICIPIO DE PLANALTO

CNPJ Nº 76.460.526/0001-16

Praça São Francisco de Assis, 1583 – CEP: 85.750-000.

e-mail: planalto@rline.com.br

Fone: (046) 3555-8100 – Fax: (46) 3555-8101

PLANALTO

PARANÁ

46	3	84304776	CONJUNTO DE MANGUEIRA	R\$ 458,19	R\$ 1.374,57
47	3	84304777	CONJUNTO DE MANGUEIRA	R\$ 444,65	R\$ 1.333,95
48	3	R55242	MANGUEIRA DO AQUECEDOR	R\$ 231,80	R\$ 695,40
49	3	75320965	MANGUEIRA DO AQUECEDOR	R\$ 14,00	R\$ 42,00
50	6	214-1410	BRAÇADEIRA DE MANGUEIRA	R\$ 6,51	R\$ 39,06
51	2	84304860	BRAÇADEIRA	R\$ 11,12	R\$ 22,24
52	2	84304854	DUTO DE AR	R\$ 278,59	R\$ 557,18
53	6	10902631	PARAFUSO	R\$ 8,91	R\$ 53,46
54	6	86517328	ARRUELA DE PRESSÃO	R\$ 0,93	R\$ 5,58
55	2	84310907	TUBO	R\$ 85,26	R\$ 170,52
56	4	86625032	BRAÇADEIRA DE MANGUEIRA	R\$ 14,34	R\$ 57,36
57	2	84304856	DUTO DE AR	R\$ 292,63	R\$ 585,26
58	4	84336219	CABO	R\$ 128,97	R\$ 515,88
59	2	84178155	ANEL	R\$ 21,99	R\$ 43,98
60	1	47710307	MANGA	R\$ 455,28	R\$ 455,28
61	2	75321576	ISOLADOR	R\$ 27,75	R\$ 55,50
62	4	87363102	CONECTOR	R\$ 79,05	R\$ 316,20
63	4	75325647	RESERVATORIO	R\$ 318,85	R\$ 1.275,40
64	4	75313577	SENSOR	R\$ 75,89	R\$ 303,56
65	4	47710304	MANGA	R\$ 425,56	R\$ 1.702,24
66	4	84182246	JUNTA	R\$ 25,00	R\$ 100,00
67	4	84198991	JUNTA	R\$ 29,00	R\$ 116,00
68	30	86511842	PARAFUSO	R\$ 1,76	R\$ 52,80
69	4	14463780	ANEL	R\$ 5,80	R\$ 23,20
70	4	73164453	ESCAPAMENTO	R\$ 1.210,00	R\$ 4.840,00
71	4	A162896	ABRACADEIRA	R\$ 41,85	R\$ 167,40
72	4	75324072	CURVA	R\$ 663,00	R\$ 2.652,00
73	4	75287946	JUNTA	R\$ 51,30	R\$ 205,20
74	4	75208188	ANEL	R\$ 11,16	R\$ 44,64
75	4	75312697	JUNTA CARTER	R\$ 318,85	R\$ 1.275,40
76	4	75288011	RETENTOR	R\$ 165,23	R\$ 660,92
77	4	75287865	ABRACADEIRA	R\$ 88,51	R\$ 354,04
78	4	75312737	JUNTA	R\$ 3,34	R\$ 13,36
79	4	75312745	BOMBA	R\$ 725,36	R\$ 2.901,44
80	4	75287944	VALVULA	R\$ 60,72	R\$ 242,88
81	4	75287937	MOLA	R\$ 16,43	R\$ 65,72
82	4	75311639	JUNTA	R\$ 42,00	R\$ 168,00

Jairo



MUNICIPIO DE PLANALTO

CNPJ Nº 76.460.526/0001-16

Praça São Francisco de Assis, 1583 - CEP: 85.750-000.

e-mail: planalto@rline.com.br

Fone: (046) 3555-8100 - Fax: (46) 3555-8101

PLANALTO

PARANÁ

83	4	75208357	JUNTA	R\$	11,49	R\$	45,96
84	4	75310729	CORREIA	R\$	104,06	R\$	416,24
85	6	73125849	ROLAMENTO ACELERADOR	R\$	12,36	R\$	74,16
86	4	75222095	EIXO	R\$	31,62	R\$	126,48
87	3	70686384	PINO ESFERA	R\$	31,50	R\$	94,50
88	6	70638732	PINO	R\$	66,00	R\$	396,00
89	6	87421807	PINO	R\$	32,79	R\$	196,74
90	4	87519452	FILTRO	R\$	309,00	R\$	1.236,00
91	4	73125853	FILTRO HIDRAULICO	R\$	45,29	R\$	181,16
92	4	SAE15W40	ÓLEO DO MOTOR	R\$	348,75	R\$	1.395,00
93	4	75248729	FILTRO DE AR	R\$	40,50	R\$	162,00
94	4	75248730	FILTRO DE AR	R\$	166,00	R\$	664,00
95	4	70686384	ARTICULAÇÃO	R\$	42,66	R\$	170,64
96	4	73163927	TIRANTE	R\$	138,03	R\$	552,12
97	4	75312983	FILTRO DIESEL	R\$	98,56	R\$	394,24
98	4	75327649	FILTRO AGUA	R\$	41,85	R\$	167,40
99	4	75312746	FILTRO ÓLEO DO MOTOR	R\$	70,46	R\$	281,84
TOTAL							R\$ 95.960,76

Lote 04: RETROESCAVADEIRA JCB 3C				
ITEM	QTD	DESCRIÇÃO	UNITÁRIO	TOTAL
1	8	ANEL 813/50012	R\$ 37,20	R\$ 297,60
2	8	ANEL 813/50026	R\$ 33,25	R\$ 266,00
3	8	ANEL 826/10467	R\$ 65,00	R\$ 520,00
4	8	ANEL 828/00196	R\$ 41,85	R\$ 334,80
5	10	ARRUELAS DE CALÇO. 823/00470	R\$ 21,17	R\$ 211,70
6	2	BOMBA 20/925552	R\$ 1.924,28	R\$ 3.848,56
7	2	BUCHA 1208/0015	R\$ 139,50	R\$ 279,00
8	2	BUCHA 1208/0022	R\$ 190,00	R\$ 380,00
9	2	BUCHA 809/00102	R\$ 65,00	R\$ 130,00
10	2	BUCHA 809/00192	R\$ 71,61	R\$ 143,22
11	2	BUCHA 911/12400	R\$ 181,80	R\$ 363,60
12	2	CAIXA DE PLANETÁRIA. 450/10205	R\$ 2.330,00	R\$ 4.660,00
13	2	CARDAN 914/86200	R\$ 1.143,90	R\$ 2.287,80
14	2	COROA 450/10205	R\$ 1654,25	R\$ 3.308,50
15	6	CORREIA DO MOTOR 02/103600	R\$ 145,00	R\$ 870,00
16	8	COXIM 123/03138	R\$ 219,00	R\$ 1.752,00
17	8	CRUZETA 914/86202	R\$ 146,84	R\$ 1.174,72
18	18	DENTE DA LAMINA. 531/03205	R\$ 81,18	R\$ 1.461,24
19	4	DENTE DE CANTO 531/03208	R\$ 130,20	R\$ 520,80

Júlio



MUNICIPIO DE PLANALTO

CNPJ Nº 76.460.526/0001-16

Praça São Francisco de Assis, 1583 - CEP: 85.750-000.

e-mail: planalto@rline.com.br

Fone: (046) 3555-8100 - Fax: (46) 3555-8101

PLANALTO

PARANÁ

20	4	DENTE DE CANTO 531/03209	R\$ 133,00	R\$ 532,00
21	10	DISCO 331/16516	R\$ 75,00	R\$ 750,00
22	10	DISCO 331/16517	R\$ 117,18	R\$ 1.171,80
23	10	DISCO 331/16520	R\$ 99,00	R\$ 990,00
24	6	DISCO 458/20353	R\$ 120,00	R\$ 720,00
25	2	EIXO 459/50431	R\$ 1.767,00	R\$ 3.534,00
26	2	ENCOSTO 821/00296	R\$ 47,50	R\$ 95,00
27	6	ENGRENAGEM 450/10206	R\$ 380,00	R\$ 2.280,00
28	6	ENGRENAGEM PLANETÁRIA. 450/10206	R\$ 353,40	R\$ 2.120,40
29	5	FILTRO 32/925682	R\$ 252,00	R\$ 1.260,00
30	5	FILTRO 32/925683	R\$ 145,00	R\$ 725,00
31	5	FILTRO 320/07155	R\$ 172,05	R\$ 860,25
32	5	FILTRO 581/18076	R\$ 80,75	R\$ 403,75
33	4	FLANGE 914/6203	R\$ 826,00	R\$ 3.304,00
34	4	HÉLICE DO MOTOR 339/01027	R\$ 396,18	R\$ 1.584,72
35	4	KIT PINO/BUCHA DIANTEIRO	R\$ 3.465,00	R\$ 13.860,00
36	4	KIT PINO/BUCHA TRASEIRO	R\$ 5.800,00	R\$ 23.200,00
37	1	LAMINA DA CONCHA DIANTEIRA. 993/35700	R\$ 2.046,00	R\$ 2.046,00
38	1	LAMINA DA CONCHA TRASEIRA. 331/49472	R\$ 1.425,00	R\$ 1.425,00
39	4	PINO DA CONCHA DIANTEIRA. 811/80001	R\$ 70,00	R\$ 280,00
40	4	PINO DAS CAÇAMBAS. 911/12400	R\$ 186,00	R\$ 744,00
41	10	PINO TRAVA. 826/00512	R\$ 14,40	R\$ 144,00
42	4	PINO. 811/50578	R\$ 110,00	R\$ 440,00
43	2	PLACA 458/20285	R\$ 116,25	R\$ 232,50
44	5	REPARO 813/00425	R\$ 114,00	R\$ 570,00
45	5	REPARO 813/00425	R\$ 120,00	R\$ 600,00
46	5	REPARO 826/01182	R\$ 111,60	R\$ 558,00
47	5	REPARO 991/00003	R\$ 108,00	R\$ 540,00
48	5	REPARO 991/00103	R\$ 120,00	R\$ 600,00
49	5	REPARO 991/00110	R\$ 111,60	R\$ 558,00
50	5	REPARO 991/00145	R\$ 114,00	R\$ 570,00
51	5	REPARO 991/00147	R\$ 120,00	R\$ 600,00
52	5	REPARO 991/00156	R\$ 111,60	R\$ 558,00
53	5	REPARO 991/10151	R\$ 108,00	R\$ 540,00
54	5	REPARO 991/00163	R\$ 120,00	R\$ 600,00
55	2	RETENTOR 904/06700	R\$ 172,05	R\$ 344,10
56	2	RETENTOR 904/50023	R\$ 104,50	R\$ 209,00
57	2	RETENTOR 904/50033	R\$ 150,00	R\$ 300,00
58	2	RETENTOR 904/50040	R\$ 125,55	R\$ 251,10



MUNICIPIO DE PLANALTO

CNPJ Nº 76.460.526/0001-16

Praça São Francisco de Assis, 1583 – CEP: 85.750-000.

e-mail: planalto@rline.com.br

Fone: (046) 3555-8100 – Fax: (46) 3555-8101

PLANALTO

PARANÁ

59	2	RETENTOR 904/50047	R\$	130,50	R\$	261,00
60	2	ROLAMENTO 907/08300	R\$	352,00	R\$	704,00
61	2	ROLAMENTO 907/09100	R\$	336,66	R\$	673,32
62	2	ROLAMENTO 907/09200	R\$	332,50	R\$	665,00
63	2	ROLAMENTO 907/52200	R\$	363,00	R\$	726,00
64	2	ROLAMENTO 916/10012	R\$	97,65	R\$	195,30
65	2	ROLAMENTO 917/50200	R\$	425,00	R\$	850,00
66	2	TERMINAL 126/02253'	R\$	380,00	R\$	760,00
67	4	VEDADOR 2240	R\$	13,95	R\$	55,80
TOTAL						R\$ 97.800,58

Lote 05: RETROESCAVADEIRA NEWHOLLAND LB90					
ITEM	QTD	CÓDIGO	DESCRIÇÃO	UNITÁRIO	TOTAL
1	1	75287966	JUNTA DA TAMPA CABEÇOTE	R\$ 25,32	R\$ 25,32
2	1	75208372	TAMPA DO MOTOR	R\$ 79,10	R\$ 79,10
3	2	79104494	TAMPA DO TANQUE COMBUSTIVEL	R\$ 126,88	R\$ 253,76
4	3	85821324	CABO ACELERADOR	R\$ 222,60	R\$ 667,80
5	4	71101596	FILTRO AR EXTERNO	R\$ 126,00	R\$ 504,00
6	4	71101595	FILTRO AR INTERNO	R\$ 81,00	R\$ 324,00
7	2	J903525	TUBO INJETOR	R\$ 70,69	R\$ 141,38
8	2	J903524	TUBO INJETOR	R\$ 64,80	R\$ 129,60
09	2	J903522	TUBO INJETOR	R\$ 69,68	R\$ 139,36
10	4	3905375	TUBO FILTRO COMBUSTIVEL	R\$ 112,30	R\$ 449,20
11	2	75287974	JUNTA DO COLETOR	R\$ 13,03	R\$ 26,06
12	3	275967A1	TUBO SAIDA DO ESCAPE	R\$ 98,80	R\$ 296,40
13	3	75262043	SILENCIOSO MOTOR	R\$ 340,46	R\$ 1.021,38
14	3	A170467	ABRAÇADEIRA DO ESCAPE	R\$ 56,97	R\$ 170,91
15	8	117846A1	COXIM SUPORTE MOTOR	R\$ 55,12	R\$ 440,96
16	3	9968312	RETENTOR TRANSMISSÃO	R\$ 34,82	R\$ 104,46
17	3	9968359	FILTRO TELA TRANSMISSÃO	R\$ 59,00	R\$ 177,00
18	2	9968311	BOMBA TORQUE	R\$ 740,30	R\$ 1480,60
19	4	85817004	FILTRO OLEO TRANSMISSÃO	R\$ 68,68	R\$ 274,72
20	21	9968291	ANEL TRAVA	R\$ 8,00	R\$ 168,00
21	4	9968357	RETENTOR FLANGE TRANSMISSÃO	R\$ 29,54	R\$ 118,16
22	4	9968360	ANEL FILTRO CONVERSOR	R\$ 4,84	R\$ 19,36
23	8	9968410	CRUZETA CARDÃO TRANSMISSÃO	R\$ 78,00	R\$ 624,00

Jairo

0664



MUNICIPIO DE PLANALTO

CNPJ Nº 76.460.526/0001-16

Praça São Francisco de Assis, 1583 – CEP: 85.750-000.

e-mail: planalto@rline.com.br

Fone: (046) 3555-8100 – Fax: (46) 3555-8101

PLANALTO

PARANÁ

24	4	9968010	BUCHA EIXO DIANTEIRO	R\$	66,56	R\$	266,24
25	4	9968007	BUCHA EIXO DIANTEIRO	R\$	82,42	R\$	329,68
26	4	9967992	BUCHA EIXO DIANTEIRO	R\$	63,92	R\$	255,68
27	4	9967993	ESPAÇADOR EIXO DIANTEIRO	R\$	71,02	R\$	284,08
28	4	9967994	RETENTOR EIXO DIANTEIRO	R\$	25,00	R\$	100,00
29	4	85805704	TAMPA EIXO DIANTEIRO	R\$	25,06	R\$	100,24
30	2	85805980	FLANGE SUPERIOR EIXO DIANTEIRO	R\$	133,56	R\$	267,12
31	2	85805983	FLANGE INFERIOR EIXO DIANTEIRO	R\$	134,07	R\$	268,14
32	4	85805974	BARRA DIREÇÃO	R\$	303,96	R\$	1.215,84
33	4	85805975	JUNTA ESFERICA DIREÇÃO	R\$	145,60	R\$	582,40
34	6	85805977	TERMINAL DIREÇÃO	R\$	158,19	R\$	949,14
35	4	85806002	ROLAMENTO CUBO DIANTEIRO	R\$	259,81	R\$	1.039,24
36	2	85806003	CUBO DIANTEIRO	R\$	469,68	R\$	939,36
37	10	9968070	PRISIONEIRO CUBO	R\$	12,00	R\$	120,00
38	10	9968071	PORCA RODA DIANTEIRA	R\$	10,49	R\$	104,90
39	2	9968049	FLANGE EIXO DIANTEIRO	R\$	425,17	R\$	850,34
40	10	9967734	ARRUELA ENCOSTO	R\$	12,00	R\$	120,00
41	1	85805997	EIXO DIANTEIRO	R\$	460,00	R\$	460,00
42	10	85805999	ARRUELA EIXO DIANTEIRO	R\$	14,00	R\$	140,00
43	4	85827067	RETENTOR CUBO RODA	R\$	104,00	R\$	416,00
44	4	85805711	ANEL CUBO RODA	R\$	4,71	R\$	18,84
45	4	83417133	ANEL PLANETARIA	R\$	8,93	R\$	35,72
46	10	83955490	PARAFUSO EIXO TRASEIRO	R\$	10,84	R\$	108,40
47	6	81874478	DISCO FREIO	R\$	68,00	R\$	408,00
48	6	81874462	PISTÃO FREIO	R\$	273,00	R\$	1.638,00
49	6	81875252	ANEL PISTÃO FREIO	R\$	16,60	R\$	99,60
50	6	81875253	ANEL PISTÃO FREIO	R\$	6,62	R\$	39,72
51	10	81846884	PARAFUSO EIXO TRASEIRO	R\$	13,00	R\$	130,00
52	10	83989915	ARRUELA SATELITE	R\$	34,34	R\$	343,40
53	4	81875248	RETENTOR BUCHA CHASSI	R\$	12,00	R\$	48,00
54	2	83910645	BUCHA CHASSI	R\$	70,35	R\$	140,70
55	4	85801025	RETENTOR BUCHA SUPORTE RETRO	R\$	6,20	R\$	24,80
56	2	85801026	PINO SUPORTE RETRO	R\$	164,43	R\$	328,86
57	2	85801191	ESPAÇADOR SUPORTE RETRO	R\$	53,00	R\$	106,00

J. São



MUNICIPIO DE PLANALTO

CNPJ Nº 76.460.526/0001-16

Praça São Francisco de Assis, 1583 - CEP: 85.750-000.

e-mail: planalto@rline.com.br

Fone: (046) 3555-8100 - Fax: (46) 3555-8101

PLANALTO

PARANÁ

58	4	86989733	FILTRO HIDRAULICO	R\$	300,76	R\$	1.203,04
59	2	85700130	ESPAÇADOR BRAÇO CARREG.	R\$	23,94	R\$	47,88
60	4	83931281	RETENTOR BRAÇO ELEVAÇÃO	R\$	11,50	R\$	46,00
61	4	83910546	BUCHA BRAÇO ELEVAÇÃO	R\$	87,89	R\$	351,56
62	4	83910548	BUCHA BRAÇO ESCAVAÇÃO	R\$	82,61	R\$	330,44
63	4	83931289	RETENTOR BUCHA DO BRAÇO	R\$	13,59	R\$	54,36
64	4	85803005	PINO BRAÇO ESCAVAÇÃO	R\$	148,95	R\$	595,80
65	4	85802975	PINO BRAÇO ESCAVAÇÃO	R\$	89,78	R\$	359,12
66	4	85803002	PINO BRAÇO ESCAVAÇÃO	R\$	97,00	R\$	388,00
67	4	83910548	BUCHA BRAÇO TELESCOPIO	R\$	83,00	R\$	332,00
68	4	83910634	BUCHA CAÇAMBA TRASEIRA	R\$	48,67	R\$	194,68
69	3	75238130	LAMINA 16 FUROS	R\$	1.464,56	R\$	4.393,68
70	100	12164121	PORCA LAMINA	R\$	2,90	R\$	290,00
71	30	75238350	DENTE LAMINA	R\$	93,32	R\$	2.799,60
72	100	75238351	PARAFUSO DA LAMINA	R\$	5,59	R\$	559,00
73	10	75261224	SUPORTE DENTE LAMINA TRASEIRA	R\$	51,26	R\$	512,60
74	30	85801096	UNHA CONCHA TRASEIRA	R\$	46,80	R\$	1.404,00
75	2	75214200	INDICADOR NIVEL OLEO	R\$	37,44	R\$	74,88
76	4	73124631	FILTRO HIDRAULICO	R\$	116,32	R\$	465,28
77	6	85819355	REPARO CILINDRO CAÇAMBA	R\$	107,69	R\$	646,14
78	6	85819352	REPARO CILINDRO LEVANTE	R\$	106,00	R\$	636,00
79	6	85819356	REPARO CILINDRO ESTABILIZADOR	R\$	150,38	R\$	902,28
80	6	85819353	REPARO CILINDRO ROTAÇÃO	R\$	155,19	R\$	931,14
81	6	85819367	REPARO CILINDRO BRAÇO TELESCOPIO	R\$	105,55	R\$	633,30
82	6	85819350	REPARO CILINDRO PENETRAÇÃO	R\$	158,19	R\$	949,14
83	6	85819299	REPARO CILINDRO ELEVAÇÃO	R\$	193,44	R\$	1.160,64
84	6	85819358	REPARO CILINDRO BASCULANTE	R\$	163,28	R\$	979,68
85	3	75208372	TAMPA ENCHIMENTO OLEO MOTOR	R\$	79,10	R\$	237,30

J. São



MUNICIPIO DE PLANALTO

CNPJ Nº 76.460.526/0001-16

Praça São Francisco de Assis, 1583 - CEP: 85.750-000.

e-mail: planalto@rline.com.br

Fone: (046) 3555-8100 - Fax: (46) 3555-8101

PLANALTO

PARANÁ

86	2	71100951	BOMBA ALIMENTADORA	R\$	263,02	R\$	526,04
87	2	J916166	MANGUEIRA COLETOR ESCAPE	R\$	74,20	R\$	148,40
88	2	75264466	HELICE	R\$	433,31	R\$	866,62
89	2	71100619	BOMBA D'ÁGUA	R\$	389,16	R\$	778,32
90	4	71101604	CORREIA MOTOR	R\$	92,00	R\$	368,00
91	3	75286363	ESTICADOR CORREIA	R\$	289,00	R\$	867,00
92	8	117846A1	COXIM TRANSMISSÃO	R\$	49,85	R\$	398,80
93	2	9968312	RETENTOR TRANSMISSÃO	R\$	37,62	R\$	75,24
94	2	9968360	ANEL "O" TRANSMISSÃO	R\$	1,27	R\$	2,54
95	4	9968359	FILTRO TRANSMISSÃO	R\$	47,00	R\$	188,00
96	1	85817620	CONVERSOR TORQUE	R\$	4.874,00	R\$	4.874,00
97	2	9968241	DISCO CONVERSOR	R\$	178,00	R\$	356,00
98	2	85817254	PLACA CONVERSOR	R\$	47,70	R\$	95,40
99	30	9968218	ANEL "O" TRANSMISSÃO	R\$	0,63	R\$	18,90
100	4	85817004	FILTRO TRANSMISSÃO	R\$	104,00	R\$	416,00
101	1	85813304	SOLENOIDE TRANSMISSÃO	R\$	252,00	R\$	252,00
102	1	85813338	KIT SOLENOIDE TRANSMISSÃO	R\$	859,04	R\$	859,04
103	1	85813300	CABEÇOTE FREIO TRANSMISSÃO	R\$	1.219,00	R\$	1.219,00
104	4	9968926	PASTILHA FREIO TRANSMISSÃO	R\$	259,27	R\$	1.037,08
105	2	9968305	ROLAMENTO TRANSMISSÃO	R\$	89,00	R\$	178,00
106	2	9968228	ROLAMENTO TRANSMISSÃO	R\$	30,27	R\$	60,54
107	2	9968304	ROLAMENTO TRANSMISSÃO	R\$	65,21	R\$	130,42
108	2	9968291	ANEL TRAVA EXT. TRANSMISSÃO	R\$	8,00	R\$	16,00
109	10	9968290	DISCO TRANSMISSÃO	R\$	47,63	R\$	476,30
110	10	9968289	DISCO TRANSMISSÃO	R\$	33,86	R\$	338,60
111	20	9968296	ANEL "O" TRANSMISSÃO	R\$	2,76	R\$	55,20
112	5	9968297	ANEL TEFLON TRANSMISSÃO	R\$	16,68	R\$	83,40
113	2	80510884	ROLAMENTO DIFERENCIAL EIXO TRASEIRO	R\$	235,53	R\$	471,06
114	2	83958890	COROA E PINHÃO DIFERENCIAL TRASEIRO	R\$	4.103,95	R\$	8.207,90
115	2	82958961	ROLAMENTO DIFERENCIAL EIXO TRASEIRO	R\$	230,57	R\$	461,14
116	2	83949810	FLANGE DIFERENCIAL TRASEIRO	R\$	381,84	R\$	763,68

J. Pinto



MUNICIPIO DE PLANALTO

CNPJ Nº 76.460.526/0001-16

Praça São Francisco de Assis, 1583 - CEP: 85.750-000.

e-mail: planalto@rline.com.br

Fone: (046) 3555-8100 - Fax: (46) 3555-8101

PLANALTO

PARANÁ

117	2	81834073	RETENTOR DIFERENCIAL TRASEIRO	R\$	29,68	R\$	59,36
118	2	85804646	CABO FREIO ESTACIONARIO	R\$	164,05	R\$	328,10
119	4	85700728	BUCHA CHASSI	R\$	101,71	R\$	406,84
120	2	81875248	RETENTOR CHASSI	R\$	14,84	R\$	29,68
121	4	83910645	BUCHA CHASSI	R\$	64,80	R\$	259,20
122	8	85803196	BUCHA SUPORTE RETRO	R\$	30,00	R\$	240,00
123	8	85801029	BUCHA SUPORTE RETRO	R\$	56,00	R\$	448,00
124	2	85001025	RETENTRO SUPORTE RETRO	R\$	24,53	R\$	49,06
125	4	85803197	BUCHA SUPORTE RETRO	R\$	43,00	R\$	172,00
126	4	85803193	BUCHA SUPORTE RETRO	R\$	49,00	R\$	196,00
127	4	85803192	PINO SUPORTE RETRO	R\$	104,00	R\$	416,00
128	4	11066276	ANEL TRAVA EXT. SUPORTE RETRO	R\$	3,00	R\$	12,00
129	4	85801076	PINO SUPORTE RETRO	R\$	162,00	R\$	648,00
130	4	85803194	PINO SUPORTE RETRO	R\$	31,00	R\$	124,00
131	2	49581226	ESPAÇADOR SUPORTE RETRO	R\$	8,10	R\$	16,20
132	2	85801079	PINO SUPORTE RETRO	R\$	176,00	R\$	352,00
133	2	85803198	ANEL TRAVA EXT. SUPORTE RETRO	R\$	12,57	R\$	25,14
134	2	85802872	PINO SUPORTE RETRO	R\$	130,09	R\$	260,18
135	2	85801191	ESPAÇADOR SUPORTE RETRO	R\$	54,00	R\$	108,00
136	2	8274447	ARRUELA SUPORTE RETRO	R\$	9,67	R\$	19,34
137	2	83910557	BUCHA BRAÇO ELEVÇÃO	R\$	102,23	R\$	204,46
138	2	85815696	PINO BRAÇO ELEVÇÃO	R\$	189,00	R\$	378,00
139	2	85815607	PINO BRAÇO ELEVÇÃO	R\$	210,00	R\$	420,00
140	2	9968226	ANEL "O" TRANSMISSÃO	R\$	9,50	R\$	19,00
141	2	9968276	ROLAMENTO TRANSMISSÃO	R\$	56,00	R\$	112,00
142	2	9968357	RETENTOR TRANSMISSÃO	R\$	14,00	R\$	28,00
143	2	9968270	ROLAMENTO TRANSMISSÃO	R\$	90,77	R\$	181,54
144	2	9968280	EIXO TRANSMISSÃO	R\$	1.522,00	R\$	3.044,00
145	2	85827067	RETENTOR EIXO DIANTEIRO	R\$	114,00	R\$	228,00
146	2	85806011	CARÇAÇA CUBO EIXO DIANTEIRO	R\$	1.095,19	R\$	2.190,38
147	2	85806015	ROLETE EIXO DIANTEIRO	R\$	2,64	R\$	5,28
148	2	85806014	ENGRENAGEM EIXO DIANTEIRO	R\$	162,00	R\$	324,00

José



MUNICIPIO DE PLANALTO

CNPJ Nº 76.460.526/0001-16

Praça São Francisco de Assis, 1583 - CEP: 85.750-000.

e-mail: planalto@rline.com.br

Fone: (046) 3555-8100 - Fax: (46) 3555-8101

PLANALTO

PARANÁ

149	2	9968083	ANEL TRAVA EXT. EIXO DIANTEIRO	R\$ 5,99	R\$ 11,98
150	2	85806016	PLACA RETENTORA EIXO DIANTEIRO	R\$ 36,00	R\$ 72,00
151	2	83417133	ANEL "O" EIXO TRASEIRO	R\$ 8,26	R\$ 16,52
152	4	83955490	PARAFUSO EIXO TRASEIRO	R\$ 10,35	R\$ 41,40
153	4	85802758	PORCA PARAFUSO EIXO TRASEIRO	R\$ 6,79	R\$ 27,16
154	4	81866390	RETENTOR EIXO TRASEIRO	R\$ 41,01	R\$ 164,04
155	4	81845041	ANEL "O" EIXO TRASEIRO	R\$ 2,76	R\$ 11,04
156	2	81820047	SANGRADOR EIXO TRASEIRO	R\$ 7,32	R\$ 14,64
157	2	81803474	ANEL EIXO TRASEIRO	R\$ 24,41	R\$ 48,82
158	2	81800475	ANEL EIXO TRASEIRO	R\$ 30,38	R\$ 60,76
159	2	81803413	ROLAMENTO EIXO TRASEIRO	R\$ 290,44	R\$ 580,88
160	2	81728114	SATELITE EIXO TRASEIRO	R\$ 254,37	R\$ 508,74
161	6	83989915	ARRUELA SATELITE EIXO TRASIERO	R\$ 34,58	R\$ 207,48
162	6	81803424	ARRUELA SATELITE EIXO TRASIERO	R\$ 61,95	R\$ 371,70
163	4	81800471	BUCHA EIXO TRASEIRO	R\$ 41,00	R\$ 164,00
164	2	81803445	ENGRENAGEM PLANETARIA EIXO TRASEIRO	R\$ 582,12	R\$ 1.164,24
165	4	81876885	CRUZETA PLANETARIA EIXO TRASEIRO	R\$ 277,47	R\$ 1.109,88
166	2	81803451	ENGRENAGEM PLANETARIA EIXO TRASEIRO	R\$ 806,59	R\$ 1.613,18
167	10	83910977	ARRUELA BRAÇO ESCAVAÇÃO	R\$ 8,00	R\$ 80,00
168	2	85813469	PINO BRAÇO ESCAVAÇÃO	R\$ 128,00	R\$ 256,00
169	2	KIT	KIT PINO/BUCHA TRASEIRO	R\$ 5.394,00	R\$ 10.788,00
170	2	KIT	KIT PINO/BUCHA DIANTEIRO	R\$ 2.716,00	R\$ 5.432,00
171	2	89824067	RETENTOR BRAÇO ELEVAÇÃO	R\$ 17,00	R\$ 34,00
172	1	85818997	BOMBA HIDRAULICA	R\$ 3.675,36	R\$ 3.675,36
173	2	J903523	TUBO INJETOR	R\$ 63,32	R\$ 126,64
TOTAL					R\$ 103.864,35

Lote 06: RETROESCAVADEIRA NEWHOLLAND B95B

J. São

20

0669



MUNICIPIO DE PLANALTO

CNPJ Nº 76.460.526/0001-16

Praça São Francisco de Assis, 1583 - CEP: 85.750-000.

e-mail: planalto@rline.com.br

Fone: (046) 3555-8100 - Fax: (46) 3555-8101

PLANALTO

PARANÁ

ITEM	QTD	CÓDIGO	DESCRIÇÃO	UNITÁRIO	TOTAL
1	4	87 48 83 18	COXIM DIANTEIRO DO MOTOR	R\$ 116,25	R\$ 465,00
2	8	48 95 180	TUCHO DE VALVULA	R\$ 40,50	R\$ 324,00
3	1	28 56 017	CABEÇOTE DO MOTOR	R\$5.680,00	R\$ 5.680,00
4	1	28 30 920	JUNTA DO CABEÇOTE	R\$ 604,50	R\$ 604,50
5	1	28 56 809	JUNTA DA TAMPA DE VALVULA	R\$ 199,50	R\$ 199,50
6	1	28 30 784	RESPIRO DA TAMPA DE VALVULA	R\$ 98,60	R\$ 98,60
7	1	28 30 775	DEFLETOR TAMPA DE VALVULA	R\$ 219,50	R\$ 219,50
8	1	28 54 076	RETENTOR TRASEIRO DO MOTOR	R\$ 188,00	R\$ 188,00
9	1	84 35 3714	RETENTOR DIANTEIRO DO MOTOR	R\$ 197,00	R\$ 197,00
10	1	48 90 832	VEDADOR DE OLEO DIANTEIRO	R\$ 135,12	R\$ 135,12
11	1	28 52 051	GRAMALHEIRA DO MOTOR	R\$ 758,62	R\$ 758,62
12	1	28 56 775	JOGO DE BRONZINA DO VIRABREQUIM - MANCAU	R\$ 352,00	R\$ 352,00
13	1	28 56 767	JOGO DE BRONZINA DE BIELA	R\$ 339,54	R\$ 339,54
14	4	28 56 819	BIELA DO MOTOR	R\$ 768,69	R\$ 3.074,76
15	4	28 55 623	PISTÃO DO MOTOR	R\$ 619,33	R\$ 2.477,32
16	16	28 30 198	ANEL DO MOTOR	R\$ 184,14	R\$ 2.946,24
17	1	87 63 9188	MANGUEIRA DE RESPIRO DO FILTRO DE AR	R\$ 47,00	R\$ 47,00
18	1	87 65 0179	MANGUEIRA DO FILTRO DE AR	R\$ 152,00	R\$ 152,00
19	1	L 11 68 20	ABRAÇADEIRA DO FILTRO DE AR	R\$ 12,00	R\$ 12,00
20	1	22 81 20A1	CONJUNTO PRE-FILTRO DE AR	R\$ 562,00	R\$ 562,00
21	1	28 31 203	COLETOR DE ESCAPE	R\$ 1.320,00	R\$ 1.320,00
22	1	28 52 068	TURBINA	R\$ 2.109,80	R\$ 2.109,80
23	1	48 95 133	JUNTA DO COLETOR DA TURBINA	R\$ 32,10	R\$ 32,10

João



MUNICIPIO DE PLANALTO

CNPJ Nº 76.460.526/0001-16

Praça São Francisco de Assis, 1583 - CEP: 85.750-000.

e-mail: planalto@rline.com.br

Fone: (046) 3555-8100 - Fax: (46) 3555-8101

PLANALTO

PARANÁ

24	1	28 52 102	TUBO RESPIRO DA TURBINA	R\$ 141,00	R\$ 141,00
25	1	28 52 195	TUBO LUBRIFICAÇÃO DA TURBINA	R\$ 121,00	R\$ 121,00
26	2	87 47 91 95	SILENCIOSO	R\$ 1.305,00	R\$ 2.610,00
27	1	28 52 012	JUNTA DO CARTER	R\$ 56,20	R\$ 56,20
28	2	28 53 410	TAMPA ENCHIMENTO DE OLEO	R\$ 198,00	R\$ 396,00
29	4	28 52 027	RESPIRO TAMPA DE VALVULA	R\$ 61,00	R\$ 244,00
30	1	48 97 480	BOMBA OLEO DO MOTOR	R\$ 1.402,55	R\$ 1.402,55
31	4	85 26 62 30	CORREIA DO ALTERNADOR	R\$ 137,25	R\$ 549,00
32	4	28 52 161	TENSOR DA CORREIA DO ALTERNADOR	R\$ 492,43	R\$ 1.969,72
33	3	18 53 77A1	HELICE DO MOTOR	R\$ 1.095,00	R\$ 3.285,00
34	1	87 67 33 41	RADIADOR DE AGUA	R\$ 5.246,34	R\$ 5.246,34
35	1	87 67 3346	RESERVATORIO DE AGUA DO RADIADOR	R\$ 270,88	R\$ 270,88
36	1	28 56 893	BOMBA AGUA	R\$ 365,14	R\$ 365,14
37	1	86 98 55 87	BOIA DO TANQUE	R\$ 420,48	R\$ 420,48
38	2	84 12 37 98	PEDAL DO ACELERADOR	R\$ 623,00	R\$ 1.246,00
39	2	84 22 13 99	CABO ACELERADOR	R\$ 312,00	R\$ 624,00
40	1	58 01 39 42 52	JOGO DE CANO DE BICO	R\$ 566,00	R\$ 566,00
41	2	84 26 84 75	BOMBA ALIMENTADORA DE COMBUSTIVEL	R\$ 429,51	R\$ 859,02
42	4	84 40 22 79	BICO INJETOR	R\$ 612,00	R\$ 2.448,00
43	1	86 99 23 95	MOTOR DE ARRANQUE	R\$ 2.654,38	R\$ 2.654,38
44	1	87 42 27 77	ALTERNADOR	R\$ 1.714,71	R\$ 1.714,71
45	1	85 40 46 75	CHAVE DE IGNIÇÃO	R\$ 498,55	R\$ 498,55
46	1	85 80 19 38	AVALANCA CONTROLADORA	R\$ 319,00	R\$ 319,00
47	1	85 80 56 24	DIREÇÃO HIDRAULICA	R\$ 3.439,00	R\$ 3.439,00
48	1	87 36 04 24	REPARO DA BOMBA DIREÇÃO HIDRAULICA	R\$ 452,00	R\$ 452,00

João



MUNICIPIO DE PLANALTO

CNPJ Nº 76.460.526/0001-16

Praça São Francisco de Assis, 1583 - CEP: 85.750-000.

e-mail: planalto@rline.com.br

Fone: (046) 3555-8100 - Fax: (46) 3555-8101

PLANALTO

-

PARANÁ

49	1	87 40 69 34	PLACA DO CONVERSOR DE TORQUE	R\$	312,00	R\$	312,00
50	1	87 40 92 01	PLACA DE APOIO CONVERSOR DE TORQUE	R\$	310,00	R\$	310,00
51	4	87 48 83 19	COXIM DA TRANSMISSÃO	R\$	62,00	R\$	248,00
52	1	86 63 93 25	ARRUELA PLANA DO CONVERSOR DE TORQUE	R\$	78,00	R\$	78,00
53	1	85 80 29 47	MAÇANETA DA ALAVANCA DE MARCHA	R\$	136,00	R\$	136,00
54	1	87 70 13 09	COBERTURA DA TRANSMISSÃO DO FREIO	R\$	366,00	R\$	366,00
55	1	87 70 13 10	ANEL DE BORRACHA DA TRANSMISSÃO DO FREIO	R\$	56,00	R\$	56,00
56	1	36 34 85 A1	MOLA DA ARUELA DO FREIO	R\$	58,00	R\$	58,00
57	1	87 70 13 13	SENSOR	R\$	360,00	R\$	360,00
58	1	87 70 13 15	ANEL DE VEDAÇÃO	R\$	36,00	R\$	36,00
59	2	87 70 13 17	PISTÃO DE ACIONAMENTO DO FREIO	R\$	621,57	R\$	1.243,14
60	1	87 70 13 18	ANEL VEDADOR DO FREIO	R\$	75,00	R\$	75,00
61	1	87 70 13 23	PLACA DE RETENSÃO	R\$	85,00	R\$	85,00
62	1	87 70 13 24	PLACA DE FREIO	R\$	110,00	R\$	110,00
63	1	87 70 13 27	PACOTE DE FREIO	R\$	541,23	R\$	541,23
64	1	87 70 13 29	SOLENOIDE DE FREIO	R\$	1.350,72	R\$	1.350,72
65	1	18 11 58A1	DISCO DE EMBREAGEM	R\$	137,75	R\$	137,75
66	1	18 11 59 A1	JOGO DE DISCO	R\$	198,00	R\$	198,00
67	1	A48 041	ANEL ELASTICO DO FREIO DE MOLA	R\$	14,37	R\$	14,37
68	1	35 86 35 A1	ESPASADOR DA EMBREAGEM	R\$	56,00	R\$	56,00
69	1	35 86 32 A1	PINHÃO DA EMBREAGEM	R\$	178,00	R\$	178,00
70	1	31 05 19 A1	PLACA DA EMBREAGEM	R\$	339,56	R\$	339,56
71	1	18 11 61 A1	PLACA DE ENCOSTO DA EMBREAGEM	R\$	265,00	R\$	265,00
72	1	35 86 41 A1	ACOPLAMENTO DA EMBREAGEM	R\$	241,00	R\$	241,00

Janio



MUNICIPIO DE PLANALTO

CNPJ Nº 76.460.526/0001-16

Praça São Francisco de Assis, 1583 - CEP: 85.750-000.

e-mail: planalto@rline.com.br

Fone: (046) 3555-8100 - Fax: (46) 3555-8101

PLANALTO

-

PARANÁ

73	2	85 52 58 49	KIT DE REPARO DA EMBREAGEM	R\$ 410,00	R\$ 820,00
74	1	34 92 5A1	VALVULA SONELOIDE DA TRANSMISSÃO	R\$ 950,00	R\$ 950,00
75	1	87 52 44 32	KIT REPARO TRANSMISSÃO	R\$ 366,00	R\$ 366,00
76	1	87 42 99 70	BOMBA OLEO DA TRANSMISSÃO	R\$ 1.560,00	R\$ 1.560,00
77	1	85 82 43 39	EIXO DIANTEIRO	R\$ 809,54	R\$ 809,54
78	1	96 67 992	BUCHA DO EIXO DIANTEIRO	R\$ 65,28	R\$ 65,28
79	1	96 67 994	ANEL DE ENCOSTO DO EIXO DIANTEIRO	R\$ 11,30	R\$ 11,30
80	1	85 82 43 47	ALOJAMENTO DO EIXO DIANTEIRO	R\$ 487,15	R\$ 487,15
81	1	99 68 009	SUPORTE DO EIXO DIANTEIRO	R\$ 854,00	R\$ 854,00
82	1	96 67 673	ARUELA PLANA DO EIXO DIANTEIRO	R\$ 36,00	R\$ 36,00
83	1	96 67 678	PISTA DO EIXO DIANTEIRO	R\$ 156,00	R\$ 156,00
84	1	87 67 39 91	ALOJAMENTO DO CUBO EIXO DIANTEIRO	R\$ 452,00	R\$ 452,00
85	1	87 67 39 72	JUNTA GIRATORIA DO CUBO EIXO DIANTEIRO	R\$ 199,00	R\$ 199,00
86	1	85 80 59 77	TIRANTE DA DIREÇÃO	R\$ 348,30	R\$ 348,30
87	1	85 80 59 75	JUNTA ESFERICA DA DIREÇÃO	R\$ 66,00	R\$ 66,00
88	1	85 80 59 78	CILINDRO DA DIREÇÃO	R\$ 260,40	R\$ 260,40
89	2	85 80 59 90	KIT VEDAÇÃO CILINDRO DE DIREÇÃO	R\$ 125,00	R\$ 250,00
90	2	99 67 687	ROLAMENTO DO CUBO DIANTEIRO	R\$ 188,00	R\$ 376,00
91	2	84 19 03 73	CUBO DIANTEIRO	R\$ 401,76	R\$ 803,52
92	2	99 67 687	CONJUNTO RELAMENTO CUBO DIANTEIRO	R\$ 127,00	R\$ 254,00
93	1	87 70 84 41	KIT AJUSTE DO FREIO TRASEIRO	R\$ 211,00	R\$ 211,00
94	2	E135 785	ROLAMENTO DO BLOQUEIO DO DIFERENCIAL TRASEIRO	R\$ 324,00	R\$ 648,00
95	1	87 70 84 01	LUVA DO BLOQUEIO	R\$ 110,00	R\$ 110,00
96	1	29 22 07 A1	PINO DO BLOQUEIO	R\$ 112,00	R\$ 112,00

Janio



MUNICIPIO DE PLANALTO

CNPJ Nº 76.460.526/0001-16

Praça São Francisco de Assis, 1583 - CEP: 85.750-000.

e-mail: planalto@rline.com.br

Fone: (046) 3555-8100 - Fax: (46) 3555-8101

PLANALTO

PARANÁ

97	1	87 70 84 03	ALOJAMENTO DO BLOQUEIO	R\$ 266,00	R\$ 266,00
98	2	84 203 713	CONJUNTO DE COROA E PINHÃO DIFERENCIAL TRASEIRO	R\$ 3.465,00	R\$ 6.930,00
99	2	84 20 99 18	CILINDRO DA SAPATA	R\$ 541,00	R\$ 1.082,00
100	1	87 48 06 53	VALVULA AMORTECEDORA DO GIRO	R\$ 230,00	R\$ 230,00
101	2	87 31 55 29	CILINDRO TRASEIRO DO GIRO DA LANÇA TRASEIRA	R\$ 3.708,80	R\$ 7.417,60
102	2	87 38 20 83	CILINDRO RECOLHIMENTO DA CONCHA TRASEIRA	R\$ 4.250,00	R\$ 8.500,00
103	2	87 49 95 60	CILINDRO LEVANTAMENTO DO BRAÇO LONGO	R\$ 3.675,36	R\$ 7.350,72
104	40	12 16 41 21	PORCA DO DENTE CONCHA DIANTEIRA	R\$ 2,25	R\$ 90,00
105	40	45 62 99	DENTE DA CONCHA DIANTEIRA	R\$ 145,00	R\$ 5.800,00
106	60	75 23 83 51	PARAFUSO DO DENTE CONCHA DIANTEIRA	R\$ 8,28	R\$ 496,80
TOTAL					R\$ 109.355,95

Lote 07: PÁ CARREGADEIRA 12B					
ITEM	QTD	CÓDIGO	DESCRIÇÃO	UNITÁRIO	TOTAL
1	2	14469280	ANEL	R\$32,55	R\$ 65,10
2	8	14469780	ANEL	R\$40,50	R\$ 324,00
3	4	14469781	ANEL DE VITON	R\$65,00	R\$ 260,00
4	6	75202896	BICO INJETOR	R\$302,39	R\$ 1.814,34
5	1	75223009	BOMBA	R\$2.560,00	R\$ 2.560,00
6	1	75204059	BOMBA ALIMENTADORA	R\$520,00	R\$ 520,00
7	1	73403480/75202649	BOMBA D'AGUA	R\$790,50	R\$ 790,50
8	1	75285250	BOMBA DE AGUA	R\$765,00	R\$ 765,00
9	1	75202976	BOMBA DE OLEO	R\$ 640,00	R\$ 640,00
10	1	75213660	BUCHA DE AÇO	R\$42,09	R\$ 42,09
11	6	75202946	CABEÇOTE	R\$621,47	R\$ 3.728,82
12	1	75216020	CABO	R\$ 352,00	R\$ 352,00
13	1	79065816	CAIXA	R\$1.619,13	R\$ 1.619,13

Tamir



MUNICIPIO DE PLANALTO

CNPJ Nº 76.460.526/0001-16

Praça São Francisco de Assis, 1583 - CEP: 85.750-000.

e-mail: planalto@rline.com.br

Fone: (046) 3555-8100 - Fax: (46) 3555-8101

PLANALTO

PARANÁ

14	1	75222308	CILINDRO DA CAÇAMBA	R\$3.286,80	R\$ 3.286,80
15	1	75217745	CILINDRO DE DIREÇÃO	R\$2.410,00	R\$ 2.410,00
16	3	73118063	CJ. DEFLETOR	R\$ 693,09	R\$ 2.079,27
17	3	75206391	CJ. EIXO TURBINA	R\$ 1.210,50	R\$ 3.631,50
18	3	71004849	CJ. FILTRO SUCCÃO	R\$321,25	R\$ 963,75
19	2	75202970	COLETOR	R\$1.350,36	R\$ 2.700,72
20	1	75202967	COLETOR DE ESCAPAMENTO	R\$ 316,80	R\$ 316,80
21	1	75202968	COLETOR DE ESCAPAMENTO	R\$641,00	R\$ 641,00
22	1	75202988	CORREIA	R\$210,00	R\$ 210,00
23	1	75285164	CRUZETA	R\$266,00	R\$ 266,00
24	1	75285164	CRUZETA	R\$280,00	R\$ 280,00
25	3	79057890	CRUZETA DIFERENCIAL	R\$297,60	R\$ 892,80
26	12	75216654	DENTE	R\$202,50	R\$ 2.430,00
27	16	73118088	DISCO	R\$ 86,00	R\$ 1.376,00
28	16	73118089	DISCO	R\$ 78,00	R\$ 1.248,00
29	4	79058186	DISCO DE FREIO	R\$199,00	R\$ 796,00
30	3	73118090	ESPAÇADOR	R\$65,00	R\$ 195,00
31	1	75206486	ESTATOR	R\$503,13	R\$ 503,13
32	2	75216635	FACA FRONTAL	R\$1.156,50	R\$ 2.313,00
33	2	75219114	FACA LATERAL	R\$654,12	R\$ 1.308,24
34	5	8320220	FILTRO	R\$117,18	R\$ 585,90
35	5	73118171	FILTRO	R\$175,60	R\$ 878,00
36	3	75202609	FILTRO	R\$155,00	R\$ 465,00
37	8	75213131	FILTRO	R\$152,52	R\$ 1.220,16
38	5	75214701	FILTRO	R\$152,07	R\$ 760,35
39	5	79011386	FILTRO	R\$ 215,00	R\$ 1.075,00
40	5	79011387	FILTRO	R\$246,45	R\$ 1.232,25
41	3	75202964	FILTRO DE COMBUSTIVEL	R\$254,00	R\$ 762,00
42	3	79104646/73118171	FILTRO ÓLEO TRAN	R\$ 421,52	R\$ 1.264,56
43	2	75212889	FLANGE	R\$605,87	R\$ 1.211,74
44	1	70673881	FLANGE	R\$ 493,09	R\$ 493,09
45	1	79058166	FLANGE SAÍDA	R\$851,26	R\$ 851,26

Teimo 26

0675



MUNICIPIO DE PLANALTO

CNPJ Nº 76.460.526/0001-16

Praça São Francisco de Assis, 1583 - CEP: 85.750-000.

e-mail: planalto@rline.com.br

Fone: (046) 3555-8100 - Fax: (46) 3555-8101

PLANALTO

PARANÁ

46	1	75206393	IMPULSOR	R\$1.433,37	R\$ 1.433,37
47	7	79107889	JG RETENTOR BORR	R\$204,64	R\$ 1.432,48
48	3	539120	JUNTA	R\$61,00	R\$ 183,00
49	24	75202526	JUNTA	R\$63,00	R\$ 1.512,00
50	6	75286813	KIT	R\$157,12	R\$ 942,72
51	6	75287812	KIT	R\$164,00	R\$ 984,00
52	4	KIT	KIT DE PASTILHA DE FREIO	R\$ 236,38	R\$ 945,52
53	2	75206401	KIT ELEM. VED CONVE	R\$789,00	R\$ 1.578,00
54	3	75206423	KIT ELEM. VED TRANS	R\$ 612,08	R\$ 1.836,24
55	3	73118095	LUVA	R\$158,00	R\$ 474,00
56	3	75218061	MANGUEIRA	R\$254,00	R\$ 762,00
57	3	75218180	MANGUEIRA	R\$266,00	R\$ 798,00
58	3	75218181	MANGUEIRA	R\$241,47	R\$ 724,41
59	1	75204604	MOTOR DE PARTIDA	R\$ 1.508,08	R\$ 1.508,08
60	40	70921597	PARAFUSO	R\$ 8,70	R\$ 348,00
61	5	8321373	PARAFUSO LAMINA	R\$ 5,49	R\$ 27,45
62	10	79085961	PASTILHA FREIO PEQ	R\$58,50	R\$ 585,00
63	2	75213763	PINO DE AÇO	R\$ 154,26	R\$ 308,52
64	2	79052629	PLACA	R\$ 173,91	R\$ 347,82
65	2	73118174	PLACA MOTRIZ	R\$ 199,00	R\$ 398,00
66	2	73118373	PLACA MOTRIZ	R\$ 187,00	R\$ 374,00
67	3	73118173	PLACA MOTRIZ	R\$209,25	R\$ 627,75
68	2	79064886	PORCA	R\$ 0,90	R\$ 1,80
69	5	8321374	PORCA DA LAMINA	R\$ 2,00	R\$ 10,00
70	1	75218178	RADIADOR	R\$3.890,00	R\$ 3.890,00
71	8	75207931	REPARO	R\$165,79	R\$ 1.326,32
72	5	75202512	RETENTOR	R\$ 123,25	R\$ 616,25
73	5	75202607	RETENTOR	R\$ 79,65	R\$ 398,25
74	5	76673983	RETENTOR	R\$ 80,10	R\$ 400,50
75	4	79040176	RETENTOR	R\$87,55	R\$ 350,20
76	2	79047473	RETENTOR	R\$ 90,21	R\$ 180,42
77	5	24903490/79042277	ROLAMENTO DIFERE	R\$241,47	R\$ 1.207,35
78	3	75218370	ROLAMENTO	R\$ 325,14	R\$ 975,42

Jairo



MUNICIPIO DE PLANALTO

CNPJ Nº 76.460.526/0001-16

Praça São Francisco de Assis, 1583 - CEP: 85.750-000.

e-mail: planalto@rline.com.br

Fone: (046) 3555-8100 - Fax: (46) 3555-8101

PLANALTO

PARANÁ

79	2	79042276	ROLAMENTO	R\$ 339,83	R\$ 679,66
80	2	79042277	ROLAMENTO	R\$406,94	R\$ 813,88
81	2	79058167	ROLAMENTO	R\$ 478,00	R\$ 956,00
82	2	79058190	ROLAMENTO	R\$340,64	R\$ 681,28
83	1	75216114	SILENCIOSO	R\$622,46	R\$ 622,46
84	1	75206481	SUPORTE ESTATOR	R\$745,28	R\$ 745,28
85	1	75206399	TAMPA	R\$ 298,95	R\$ 298,95
86	2	75206974	TAMPA	R\$168,70	R\$ 337,40
87	1	75202734	TERMOSTATO	R\$215,41	R\$ 215,41
88	1	75202980	TUBO	R\$139,50	R\$ 139,50
89	5	75205371	TUBO	R\$ 147,04	R\$ 735,20
90	3	75216115	TUBO	R\$165,00	R\$ 495,00
91	3	75218597	TUBO	R\$199,02	R\$ 597,06
92	1	75206488	TURBINA	R\$ 1.970,00	R\$ 1.970,00
93	1	75215160	VÁLV PEDAL FREIO	R\$ 1408,00	R\$ 1,408,00
94	1	75206427	VALVULA DE CONTROLE	R\$2.360,00	R\$ 2.360,00
95	2	75202984	VENTILADOR	R\$ 902,50	R\$ 1.805,00
TOTAL					R\$ 94.475,25

Lote 08: PÁ CARREGADEIRA 12D					
ITEM	QTD	CÓDIGO	DESCRIÇÃO	UNITÁRIO	TOTAL
1	2	14469280	ANEL	R\$ 31,50	R\$ 63,00
2	8	14469780	ANEL	R\$ 45,00	R\$ 360,00
3	4	14469781	ANEL DE VITON	R\$ 60,45	R\$ 241,80
4	6	75202896	BICO INJETOR	R\$ 308,89	R\$ 1.853,34
5	1	75223009	BOMBA	R\$ 2.560,00	R\$ 2.560,00
6	1	75204059	BOMBA ALIMENTADORA	R\$ 483,60	R\$ 483,60
7	1	73403480/75202649	BOMBA D'AGUA	R\$ 765,00	R\$ 765,00
8	1	75285250	BOMBA DE AGUA	R\$ 850,00	R\$ 850,00
9	1	75202976	BOMBA DE OLEO	R\$ 595,20	R\$ 595,20
10	1	75213660	BUCHA DE AÇO	R\$ 43,00	R\$ 43,00
11	6	75202946	CABEÇOTE	R\$ 654,18	R\$ 3.925,08
12	1	75216020	CABO	R\$ 327,36	R\$ 327,36
13	1	79065816	CAIXA	R\$ 1.566,90	R\$ 1.566,90
14	1	75222308	CILINDRO DA CAÇAMBA	R\$ 3.560,00	R\$ 3.560,00

J. Ambrósio

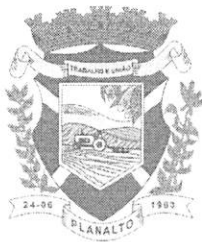

MUNICIPIO DE PLANALTO

CNPJ Nº 76.460.526/0001-16

Praça São Francisco de Assis, 1583 – CEP: 85.750-000.

e-mail: planalto@rline.com.br

Fone: (046) 3555-8100 – Fax: (46) 3555-8101

PLANALTO

PARANÁ

15	1	75217745	CILINDRO DE DIREÇÃO	R\$ 2.241,30	R\$ 2.241,30
16	3	73118063	CJ. DEFLETOR	R\$ 708,00	R\$ 2.124,00
17	3	75206391	CJ. EIXO TURBINA	R\$ 1.209,50	R\$ 3.628,50
18	3	71004849	CJ. FILTRO SUCCÃO	R\$ 298,76	R\$ 896,28
19	2	75202970	COLETOR	R\$ 903,40	R\$ 1.806,80
20	1	75202967	COLETOR DE ESCAPAMENTO	R\$ 352,00	R\$ 352,00
21	1	75202968	COLETOR DE ESCAPAMENTO	R\$ 596,13	R\$ 596,13
22	1	75202988	CORREIA	R\$ 210,00	R\$ 210,00
23	1	75285164	CRUZETA	R\$ 280,00	R\$ 280,00
24	1	75285164	CRUZETA	R\$ 260,40	R\$ 260,40
25	3	79057890	CRUZETA DIFERENCIAL	R\$ 288,00	R\$ 864,00
26	12	75216654	DENTE	R\$ 225,00	R\$ 2.700,00
27	16	73118088	DISCO	R\$ 86,00	R\$ 1.376,00
28	16	73118089	DISCO	R\$ 78,00	R\$ 1.248,00
29	4	79058186	DISCO DE FREIO	R\$ 199,00	R\$ 796,00
30	3	73118090	ESPAÇADOR	R\$ 60,45	R\$ 181,35
31	1	75206486	ESTATOR	R\$ 486,90	R\$ 486,90
32	2	75216635	FACA FRONTAL	R\$ 1.285,00	R\$ 2.570,00
33	2	75219114	FACA LATERAL	R\$ 608,33	R\$ 1.216,66
34	5	8320220	FILTRO	R\$ 119,70	R\$ 598,50
35	5	73118171	FILTRO	R\$ 184,84	R\$ 924,20
36	3	75202609	FILTRO	R\$ 144,15	R\$ 432,45
37	8	75213131	FILTRO	R\$ 147,60	R\$ 1.180,80
38	5	75214701	FILTRO	R\$ 168,97	R\$ 844,85
39	5	79011386	FILTRO	R\$ 199,95	R\$ 999,75
40	5	79011387	FILTRO	R\$ 251,75	R\$ 1.258,75
41	3	75202964	FILTRO DE COMBUSTIVEL	R\$ 325,87	R\$ 977,61
42	3	79104646/73118171	FILTRO ÓLEO TRAN	R\$ 392,01	R\$ 1.176,03
43	2	75212889	FLANGE	R\$ 586,32	R\$ 1.172,64
44	1	70673881	FLANGE	R\$ 547,88	R\$ 547,88
45	1	79058166	FLANGE SAÍDA	R\$ 791,67	R\$ 791,67
46	1	75206393	IMPULSOR	R\$ 1.442,60	R\$ 1.442,60
47	7	79107889	JG RETENTOR BARR	R\$ 215,41	R\$ 1.507,87
48	3	539120	JUNTA	R\$ 60,45	R\$ 181,35
49	24	75202526	JUNTA	R\$ 63,00	R\$ 1.512,00
50	6	75286813	KIT	R\$ 174,58	R\$ 1.047,48
51	6	75287812	KIT	R\$ 152,52	R\$ 915,12

João



MUNICIPIO DE PLANALTO

CNPJ Nº 76.460.526/0001-16

Praça São Francisco de Assis, 1583 – CEP: 85.750-000.

e-mail: planalto@rline.com.br

Fone: (046) 3555-8100 – Fax: (46) 3555-8101

PLANALTO

PARANÁ

52	4		KIT DE PASTILHA DE FREIO	R\$	241,46	R\$	965,84
53	2	75206401	KIT ELEM. VED CONVE	R\$	789,00	R\$	1.578,00
54	3	75206423	KIT ELEM. VED TRANS	R\$	894,95	R\$	2.684,85
55	3	73118095	LUVA	R\$	158,00	R\$	474,00
56	3	75218061	MANGUEIRA	R\$	254,00	R\$	762,00
57	3	75218180	MANGUEIRA	R\$	266,00	R\$	798,00
58	3	75218181	MANGUEIRA	R\$	246,66	R\$	739,98
59	1	75204604	MOTOR DE PARTIDA	R\$	1.587,45	R\$	1.587,45
60	40	70921597	PARAFUSO	R\$	8,33	R\$	333,20
61	5	8321373	PARAFUSO LAMINA	R\$	5,31	R\$	26,55
62	10	79085961	PASTILHA FREIO PEQ	R\$	65,00	R\$	650,00
63	2	75213763	PINO DE AÇO	R\$	143,46	R\$	286,92
64	2	79052629	PLACA	R\$	177,65	R\$	355,30
65	2	73118174	PLACA MOTRIZ	R\$	199,00	R\$	398,00
66	2	73118373	PLACA MOTRIZ	R\$	187,00	R\$	374,00
67	3	73118173	PLACA MOTRIZ	R\$	202,50	R\$	607,50
68	2	79064886	PORCA	R\$	1,00	R\$	2,00
69	5	8321374	PORCA DA LAMINA	R\$	1,86	R\$	9,30
70	1	75218178	RADIADOR	R\$	3.890,00	R\$	3.890,00
71	8	75207931	REPARO	R\$	174,52	R\$	1.396,16
72	5	75202512	RETENTOR	R\$	114,62	R\$	573,10
73	5	75202607	RETENTOR	R\$	77,08	R\$	385,40
74	5	76673983	RETENTOR	R\$	89,00	R\$	445,00
75	4	79040176	RETENTOR	R\$	81,42	R\$	325,68
76	2	79047473	RETENTOR	R\$	92,15	R\$	184,30
77	5	24903490/79042277	ROLAMENTO DIFERE	R\$	254,18	R\$	1.270,90
78	3	75218370	ROLAMENTO	R\$	302,38	R\$	907,14
79	2	79042276	ROLAMENTO	R\$	328,87	R\$	657,74
80	2	79042277	ROLAMENTO	R\$	452,16	R\$	904,32
81	2	79058167	ROLAMENTO	R\$	444,54	R\$	889,08
82	2	79058190	ROLAMENTO	R\$	347,97	R\$	695,94
83	1	75216114	SILENCIOSO	R\$	655,22	R\$	655,22
84	1	75206481	SUPORTE ESTATOR	R\$	693,11	R\$	693,11
85	1	75206399	TAMPA	R\$	289,31	R\$	289,31
86	2	75206974	TAMPA	R\$	187,44	R\$	374,88
87	1	75202734	TERMOSTATO	R\$	200,33	R\$	200,33
88	1	75202980	TUBO	R\$	142,50	R\$	142,50

J. J. J. 30

0679



MUNICIPIO DE PLANALTO

CNPJ Nº 76.460.526/0001-16

Praça São Francisco de Assis, 1583 - CEP: 85.750-000.

e-mail: planalto@rline.com.br

Fone: (046) 3555-8100 - Fax: (46) 3555-8101

PLANALTO

PARANÁ

89	5	75205371	TUBO	R\$	154,78	R\$	773,90	
90	3	75216115	TUBO	R\$	153,45	R\$	460,35	
91	3	75218597	TUBO	R\$	192,60	R\$	577,80	
92	1	75206488	TURBINA	R\$	1.970,00	R\$	1.970,00	
93	1	75215160	VÁLVULA PEDAL FREIO	R\$	2.140,00	R\$	2.140,00	
94	1	75206427	VALVULA DE CONTROLE	R\$	2.360,00	R\$	2.360,00	
95	2	75202984	VENTILADOR	R\$	548,24	R\$	1.096,48	
TOTAL							R\$	95.431,68

Lote 09: PÁ CARREGADEIRA CAT 924G							
ITEM	QTD	CÓDIGO/DESCRIÇÃO		VALOR UNITÁRIO		VALOR TOTAL	
1	1	2340636	JG DE REPARO DA BOMBA D AGUA	R\$	312,00	R\$	312,00
2	1	5P1295	MANGOTE HIDRAULICO	R\$	11,16	R\$	11,16
3	2	VO11713551	JUNTA	R\$	31,00	R\$	62,00
4	1	8E2394	ANEL TRAVA	R\$	12,00	R\$	12,00
5	1	4J3745	CINTA POLIAMIDA	R\$	13,95	R\$	13,95
6	6	5V0354	ARRUELA	R\$	14,67	R\$	88,02
7	2	5V0353	ARRUELA	R\$	13,88	R\$	27,76
8	3	7P1577	PINO	R\$	95,36	R\$	286,08
9	1	9U3440	ACOPLAMENTO	R\$	62,00	R\$	62,00
10	1	8R2526	JOGO DE CALCO	R\$	62,26	R\$	62,26
11	1	6K2696	JOGO DE CALCO	R\$	38,63	R\$	38,63
12	1	9C3851	PINO	R\$	122,00	R\$	122,00
13	7	3B8491	GRAXEIRO 1 8 NPT RETO LONGO	R\$	5,00	R\$	35,00
14	2	9V4975	BUCHA	R\$	54,58	R\$	109,16
15	3	9D1535	ARRUELA	R\$	5,24	R\$	15,72
16	2	3F6605	RETENTOR	R\$	25,15	R\$	50,30
17	1	6K2701	JG.CALCO	R\$	43,86	R\$	43,86
18	1	5J9969	RETENTOR	R\$	9,86	R\$	9,86
19	1	1726284	JUNTA COLETOR	R\$	18,87	R\$	18,87
20	10	1726298	PARAFUSO FLANGE 10.9	R\$	2,99	R\$	29,90
21	20	4F4097	ANEL	R\$	3,84	R\$	76,80
22	10	40211	RETENTOR 21704208	R\$	45,00	R\$	450,00
23	2	1242123	CONEXAO	R\$	145,00	R\$	290,00
24	4	1226892	MANGUEIRA	R\$	4,99	R\$	19,96
25	5	1226873	MANGUEIRA	R\$	3,64	R\$	18,20
26	2	8Y7730	VARETA	R\$	189,00	R\$	378,00
27	1	8S8821	ANEL	R\$	0,38	R\$	0,38
28	2	5J7854	GAXETA	R\$	27,00	R\$	54,00

Jairo



MUNICIPIO DE PLANALTO

CNPJ Nº 76.460.526/0001-16

Praça São Francisco de Assis, 1583 – CEP: 85.750-000.

e-mail: planalto@rline.com.br

Fone: (046) 3555-8100 – Fax: (46) 3555-8101

PLANALTO

PARANÁ

29	1	9R9812 PINO	R\$	55,82	R\$	55,82
30	6	6D1601 MOLA	R\$	4,52	R\$	27,12
31	2	3D9502 PINO BOLA	R\$	232,00	R\$	464,00
32	2	6N8749 SAIDA D4 D4E	R\$	46,97	R\$	93,94
33	5	978503 GAXETA	R\$	9,96	R\$	49,80
34	1	980330 JUNTA	R\$	5,24	R\$	5,24
35	1	980332 JUNTA	R\$	7,51	R\$	7,51
36	11	980334 ANEL	R\$	8,49	R\$	93,39
37	2	1038341 ANEL	R\$	26,00	R\$	52,00
38	12	7K1089 BUCHA DE BRONZE	R\$	34,72	R\$	416,64
39	4	930086 CALCO	R\$	43,13	R\$	172,52
40	2	2291013 MANCAL	R\$	75,00	R\$	150,00
41	1	8T5379 PARAFUSO	R\$	13,00	R\$	13,00
42	1	3050329 FILTRO	R\$	94,86	R\$	94,86
43	1	1909775 FILTRO DE TAMPA	R\$	256,00	R\$	256,00
44	1	ELEMENTO # 160102/3	R\$	208,00	R\$	208,00
45	20	7K1089 BUCHA	R\$	32,92	R\$	658,40
46	1	8D2469 EIXO	R\$	289,00	R\$	289,00
47	1	8Y6998 TRINCO	R\$	158,00	R\$	158,00
48	2	3D0369 BUCHA	R\$	23,43	R\$	46,86
49	1	8D1502 CARDA	R\$	127,80	R\$	127,80
50	1	2Y5396 CARDA	R\$	118,85	R\$	118,85
51	1	7D1842 CARDA FEMEA 670	R\$	185,42	R\$	185,42
52	1	6F3824 BUCHA BR	R\$	32,04	R\$	32,04
53	1	6F0307 CHAVETA	R\$	7,38	R\$	7,38
54	1	4D4684 EIXO	R\$	76,50	R\$	76,50
55	8	2S0115 ARRUELA	R\$	1,10	R\$	8,80
56	3	4800201 CARCACA ROLETE INFERIOR DUPLO	R\$	529,17	R\$	1.587,51
57	2	25002375375 GAXETA HIDRAULICA	R\$	30,40	R\$	60,80
58	2	31203250 GAXETA HIDRAULICA	R\$	44,00	R\$	88,00
59	1	3B5822 PINO	R\$	12,67	R\$	12,67
60	1	5L2952 TAMPA	R\$	27,40	R\$	27,40
61	1	D2500 RASP GAXETA HIDRAULICA	R\$	19,99	R\$	19,99
62	2	18702500-375 GAXETA HIDRAULICA	R\$	26,41	R\$	52,82
63	1	2154683 VARETA NIVEL DO OLEO	R\$	122,09	R\$	122,09
64	2	0600032215 ROLOS CONICOS,	R\$	83,84	R\$	167,68
65	1	28995890 ROLAMENTO ESFERAS	R\$	46,78	R\$	46,78
66	2	1221875 ANEL	R\$	25,00	R\$	50,00
67	2	6V4368 ANEL	R\$	4,19	R\$	8,38
68	1	8T2193 ANEL	R\$	15,59	R\$	15,59
69	2	1999252 ANEL	R\$	10,22	R\$	20,44

José 32

0681



MUNICIPIO DE PLANALTO

CNPJ Nº 76.460.526/0001-16

Praça São Francisco de Assis, 1583 - CEP: 85.750-000.

e-mail: planalto@rline.com.br

Fone: (046) 3555-8100 - Fax: (46) 3555-8101

PLANALTO

PARANÁ

70	2	1710087 PROTETOR	R\$	156,00	R\$	312,00
71	2	2D2124 BASE	R\$	99,00	R\$	198,00
72	1	6I0846 PARAFUSO	R\$	0,20	R\$	0,20
73	2	1999751 ANEL	R\$	2,26	R\$	4,52
74	2	1408718 ESPACADOR	R\$	0,35	R\$	0,70
75	1	2257738 ANEL O RING	R\$	3,08	R\$	3,08
76	1	2257739 ANEL	R\$	57,86	R\$	57,86
77	8	961628 BUJAO	R\$	31,25	R\$	250,00
78	2	1659448 ANEL	R\$	5,66	R\$	11,32
79	12	3901097 RETENTOR	R\$	7,32	R\$	87,84
80	1	2154683 VARETA	R\$	152,00	R\$	152,00
81	1	801595 FILTRO AR	R\$	33,88	R\$	33,88
82	2	3P6599 ANEL	R\$	7,60	R\$	15,20
83	12	3P0340 DISCO	R\$	34,04	R\$	408,48
84	4	8T9422 ANEL O RING	R\$	4,99	R\$	19,96
85	8	6Y5914 DISCO	R\$	32,28	R\$	258,24
86	1	4J9221 ANEL	R\$	20,01	R\$	20,01
87	1	6V5853 - RASPADOR	R\$	23,90	R\$	23,90
88	1	1760209 RETENTOR	R\$	30,18	R\$	30,18
89	4	3901085 BUCHA BIELA	R\$	18,00	R\$	72,00
90	1	3901306 BUCHA COMANDO FINA	R\$	9,70	R\$	9,70
91	4	2H3429 ANEL	R\$	1,28	R\$	5,12
92	4	6M5062 ANEL	R\$	4,13	R\$	16,52
93	4	7I6601 RETENTOR	R\$	8,06	R\$	32,24
94	5	1U3251 PONTA CURTA	R\$	42,74	R\$	213,70
95	6	8F1179 CLIPE	R\$	7,18	R\$	43,08
96	1	5V1274 CRUZETA	R\$	125,98	R\$	125,98
97	4	8D9753 ERL SATELITE	R\$	451,00	R\$	1.804,00
98	1	6Y0306 BUCHA METAL	R\$	19,46	R\$	19,46
99	1	7N7999 JUNTA CABECOTE	R\$	109,90	R\$	109,90
100	1	4D1577 ANEL NITRILICO	R\$	10,00	R\$	10,00
101	2	9S4191 BUJAO	R\$	21,39	R\$	42,78
102	2	5F8916 TRAVA	R\$	5,63	R\$	11,26
103	3	5P5859 ANEL SILICONE	R\$	4,00	R\$	12,00
104	1	5M6039 JUNTA	R\$	12,00	R\$	12,00
105	20	TERMINAL FREIO MOTOR	R\$	9,06	R\$	181,20
106	3	7H7290 CHAVE	R\$	10,00	R\$	30,00
107	1	592803 PIVO SUSP	R\$	82,47	R\$	82,47
108	2	1165277 BLOCO	R\$	258,00	R\$	516,00
109	1	119315A2 RETENTOR VITON	R\$	86,00	R\$	86,00
110	1	7G8389 PROTETOR	R\$	98,00	R\$	98,00

Jaine



MUNICIPIO DE PLANALTO

CNPJ Nº 76.460.526/0001-16

Praça São Francisco de Assis, 1583 - CEP: 85.750-000.

e-mail: planalto@rline.com.br

Fone: (046) 3555-8100 - Fax: (46) 3555-8101

PLANALTO

PARANÁ

111	1	1B4334 PORCA LAMINA	R\$	3,20	R\$	3,20
112	1	2059577 TAMPA	R\$	145,00	R\$	145,00
113	1	1726489 LANTERNA	R\$	239,75	R\$	239,75
114	1	90652337 JOGO DE ENGRENAGEM	R\$	119,65	R\$	119,65
115	1	3303997 ASSENTO	R\$	753,72	R\$	753,72
116	3	2185107 COTOVELO	R\$	93,00	R\$	279,00
117	1	7M1177-ANEL DE ACO	R\$	24,00	R\$	24,00
118	3	5M6210-PINO	R\$	47,13	R\$	141,39
119	4	5M6141-ANEL DE ACO	R\$	69,00	R\$	276,00
120	1	2P4472-PLACA	R\$	147,06	R\$	147,06
121	10	6T7799-ARRUELA	R\$	7,90	R\$	79,90
122	1	1530821 TERMINAL	R\$	157,47	R\$	157,47
123	5	8C7557 MOLA	R\$	0,46	R\$	2,30
124	1	7X2659-REPARO	R\$	78,36	R\$	78,36
125	2	8F7559-ANEL DE ACO	R\$	9,67	R\$	19,34
126	2	8C9160 - RETENTOR	R\$	18,86	R\$	37,72
127	2	8C9125 - GAXETA	R\$	14,84	R\$	29,68
128	2	180642GR-IMP FILTRO COMBUSTIVEL BLINDADO	R\$	46,50	R\$	93,00
129	6	330371 EIXO ROL. SUP	R\$	56,95	R\$	341,70
130	1	554C4611 PREPARACAO 3.875L	R\$	259,00	R\$	259,00
131	1	1058723 ARMACAO	R\$	255,00	R\$	255,00
132	2	18700527 VALVULA	R\$	263,00	R\$	526,00
133	3	1R0746 2T8670 FILTRO	R\$	134,16	R\$	402,48
134	1	2Y4985 CANTO MOTO 5F	R\$	193,01	R\$	193,01
135	1	2Y4984 CANTO MOTO CAT 5F	R\$	197,16	R\$	197,16
136	1	1136250 JUNTA TAMPA VALVULA INFERIOR	R\$	55,72	R\$	55,72
137	1	9H5548 ANEL O RING	R\$	4,19	R\$	4,19
138	68	5J4771 PARAFUSO LAMINA	R\$	5,80	R\$	394,40
139	1	1570570 JUNTA	R\$	2,14	R\$	2,14
140	4	3E9848 OLEO 15W40 C14	R\$	23,53	R\$	94,12
141	1	6I0274 TR25132 FILTRO DE AR CATERPILLAR	R\$	84,47	R\$	84,47
142	1	79007215R KIT VED TRANSM	R\$	1.654,00	R\$	1.654,00
143	8	6B4841 TRAVA	R\$	2,14	R\$	17,12
144	1	4B1382 ARRUELA	R\$	3,46	R\$	3,46
145	1	75204979 CORREIA	R\$	143,58	R\$	143,58
146	4	6W9173 BUCHA	R\$	52,63	R\$	210,52
147	1	3E6748 RETENTOR	R\$	33,27	R\$	33,27
148	1	9T1752 JUNTA	R\$	21,24	R\$	21,24
149	1	9T9963 ANEL	R\$	22,73	R\$	22,73

Tauino



MUNICIPIO DE PLANALTO

CNPJ Nº 76.460.526/0001-16

Praça São Francisco de Assis, 1583 – CEP: 85.750-000.

e-mail: planalto@rline.com.br

Fone: (046) 3555-8100 – Fax: (46) 3555-8101

PLANALTO

PARANÁ

150	4	0700063025 ANEL	R\$	1,87	R\$	7,48
151	2	3E6818 TERMINAL	R\$	157,80	R\$	315,60
152	4	3B6966 LONA	R\$	7,48	R\$	29,92
153	1	6V7687 PORCA PARLOCK	R\$	1,30	R\$	1,30
154	1	2229021 FILTRO AR SECUNDARIO	R\$	42,12	R\$	42,12
155	1	2170596 JUNTA	R\$	29,89	R\$	29,89
156	1	2168712 JUNTA COLETOR ESCAPE	R\$	54,01	R\$	54,01
157	1	0676095 VARETA	R\$	22,00	R\$	22,00
158	1	14ANEL O RING	R\$	2,19	R\$	2,19
159	1	6V7238 TORNEIRA	R\$	87,00	R\$	87,00
160	1	2293557 ANEL O RING	R\$	4,40	R\$	4,40
161	1	2870524 CONTROLE	R\$	236,00	R\$	236,00
162	1	P0002015242 RETENTOR	R\$	57,00	R\$	57,00
163	1	1407515 ANEL NITRILICO	R\$	1,40	R\$	1,40
164	2	1407443 JUNTA	R\$	12,00	R\$	24,00
165	2	1416188 ANEL O RING	R\$	0,61	R\$	1,22
166	2	1620236 ANEL	R\$	13,00	R\$	26,00
167	2	6I4374 PARAFUSO SEXTAVADO	R\$	0,82	R\$	1,64
168	2	6I0456 PARAFUSO SEXTAVADO	R\$	0,38	R\$	0,76
169	3	6I4374 PARAFUSO SEXTAVADO	R\$	0,88	R\$	2,64
170	1	6I0260 PARAFUSO SEXTAVADO	R\$	0,30	R\$	0,30
171	2	4W5359 RETENTOR DIANTEIRO	R\$	40,66	R\$	81,32
172	2	5H3252 ANEL O RING	R\$	1,90	R\$	3,80
173	1	1131504 ANEL	R\$	0,89	R\$	0,89
174	5	1173267 RETENTOR	R\$	65,00	R\$	325,00
175	8	4E0207 ANEL SILICONE	R\$	6,00	R\$	48,00
176	1	1105065 AMORTECEDOR	R\$	165,00	R\$	165,00
177	2	8R2533 PISTÃO	R\$	560,32	R\$	1.120,64
178	1	9T8847 REPARO	R\$	49,54	R\$	49,54
179	280	6V0756 MOLA	R\$	0,63	R\$	176,40
180	44	1611835 MANGUEIRA	R\$	11,72	R\$	515,68
181	4	6Y7968 DISCO FIBRA	R\$	38,08	R\$	152,32
182	1	7W4553 JUNTA	R\$	0,74	R\$	0,74
183	1	2341948 ANEL	R\$	72,00	R\$	72,00
184	3	8E6258 PINO TRAVA	R\$	11,21	R\$	33,63
185	1	2018745 JUNTA	R\$	15,00	R\$	15,00
186	1	6V2394 ANEL DE ACO	R\$	15,03	R\$	15,03
187	1	8C3982 ANEL	R\$	5,68	R\$	5,68
188	2	1620757 RETENTOR	R\$	5,73	R\$	11,46
189	1	1131505 ANEL NITRILICO	R\$	0,40	R\$	0,40
190	6	2169643 JUNTA	R\$	32,00	R\$	192,00

Jair



MUNICIPIO DE PLANALTO

CNPJ Nº 76.460.526/0001-16

Praça São Francisco de Assis, 1583 - CEP: 85.750-000.

e-mail: planalto@rline.com.br

Fone: (046) 3555-8100 - Fax: (46) 3555-8101

PLANALTO

PARANÁ

191	1	614786 JUNTA	R\$	3,40	R\$	3,40
192	2	8F9206 ANEL NITRILICO	R\$	0,23	R\$	0,46
193	1	3E6748 RETENTOR	R\$	34,12	R\$	34,12
194	1	8F5340-RETENTOR	R\$	5,91	R\$	5,91
195	1	9T2002 JUNTA	R\$	4,69	R\$	4,69
196	2	9T7122 ANEL TF	R\$	6,46	R\$	12,92
197	1	7K9212 RASPADOR	R\$	36,27	R\$	36,27
198	1	1407504 JUNTA	R\$	15,00	R\$	15,00
199	1	295 P ANTIVIBRADOR	R\$	265,00	R\$	265,00
200	1	1663992 JUNTA	R\$	35,00	R\$	35,00
201	1	4322111 TERMINAL	R\$	8,71	R\$	8,71
202	1	1713369 TAMPÁ	R\$	91,88	R\$	91,88
203	5	2303776 RETENTOR	R\$	50,22	R\$	251,10
204	1	4322008 TERMINAL	R\$	6,04	R\$	6,04
205	1	9X2299 TRINCO	R\$	541,00	R\$	541,00
206	1	2982942 FECHADURA	R\$	816,61	R\$	816,61
207	1	5V8780 PUXADOR	R\$	137,75	R\$	137,75
208	1	1125345 TRINCO	R\$	545,54	R\$	545,54
TOTAL					R\$	28.551,44

Lote 10: ESCAVADEIRA KOMATSU PC160					
ITEM	QTD	CÓDIGO	DESCRIÇÃO	UNITÁRIO	TOTAL
1	2	21K-70-73130	BRAÇO	R\$ 1.370,00	R\$ 2.740,00
2	16	07145-00080	RETENTOR	R\$ 11,20	R\$ 179,20
3	4	21K-70-71311	BUCHA	R\$ 232,75	R\$ 931,00
4	4	20Y-70--31430	ESPAÇADOR	R\$ 4,74	R\$ 18,96
5	4	206-70-71450	ESPAÇADOR	R\$ 6,21	R\$ 24,84
6	4	21K-70-71180	PINO	R\$ 651,00	R\$ 2.604,00
7	4	21K-70-71410	ESPAÇADOR	R\$ 39,02	R\$ 156,08
8	4	21K-70-71420	ESPAÇADOR	R\$ 42,05	R\$ 168,20
9	4	21K-70-71430	ESPAÇADOR	R\$ 42,96	R\$ 171,84
10	4	206-70-71450	ESPAÇADOR	R\$ 4,74	R\$ 18,96
11	6	21K-70-71261	PINO	R\$ 560,00	R\$ 3.360,00
12	6	20Y-70-31380	ESPAÇADOR	R\$ 5,20	R\$ 31,20
13	4	20Y-70-31390	ESPAÇADOR	R\$ 6,90	R\$ 27,60
14	4	20Y-70-31161	PINO	R\$ 427,13	R\$ 1.708,52
15	4	20Y-70-31430	ESPAÇADOR	R\$ 4,50	R\$ 18,00
16	4	20Y-70-32351	BUCHA	R\$ 211,34	R\$ 845,36
17	3	21K-70-71192	PINO	R\$ 162,92	R\$ 488,76
18	4	20Y-70-32371	BUCHA	R\$ 149,24	R\$ 596,96
19	28	20Y-70-23220	RETENTOR	R\$ 15,76	R\$ 441,28

Jaino



MUNICIPIO DE PLANALTO

CNPJ Nº 76.460.526/0001-16

Praça São Francisco de Assis, 1583 - CEP: 85.750-000.

e-mail: planalto@rline.com.br

Fone: (046) 3555-8100 - Fax: (46) 3555-8101

PLANALTO

PARANÁ

20	2	21K-70-72211	BUCHA	R\$	414,45	R\$	828,90
21	2	21K-70-72230	BUCHA	R\$	150,10	R\$	300,20
22	4	20Y-70-31380	ESPAÇADOR	R\$	5,96	R\$	23,84
23	3	20Y-70-31390	ESPAÇADOR	R\$	6,42	R\$	19,26
24	6	21K-70-23140	PINO	R\$	552,60	R\$	3.315,60
25	6	21K-70-23191	PINO	R\$	636,00	R\$	3.816,00
26	6	21K-70-23220	PINO	R\$	638,91	R\$	3.833,46
27	6	21K-70-72240	BUCHA	R\$	160,02	R\$	960,12
28	6	20Y-70-32361	BUCHA	R\$	86,42	R\$	518,52
29	6	21K-70-71440	ESPAÇADOR	R\$	5,54	R\$	33,24
30	6	21K-70-71490	ESPAÇADOR	R\$	6,21	R\$	37,26
31	4	21K-70-72260	ANEL	R\$	7,96	R\$	31,84
32	4	21K-70-23160	ANEL	R\$	6,79	R\$	27,16
33	4	21K-70-74220	BUCHA	R\$	253,51	R\$	1.014,04
34	4	21K-70-74210	BUCHA	R\$	366,00	R\$	1.464,00
35	4	21K-70-71320	BUCHA	R\$	138,19	R\$	552,76
36	10	07145-00070	RETENTOR	R\$	8,93	R\$	89,30
37	4	707-76-80470	BUCHA	R\$	172,92	R\$	691,68
38	4	07145-00080	RETENTOR	R\$	11,20	R\$	44,80
39	4	21K-70-72250	BUCHA	R\$	69,31	R\$	277,24
40	10	2057019570	DENTE	R\$	280,00	R\$	2.800,00
41	6	21K70B1130	CANTO	R\$	600,11	R\$	3.600,66
42	10	21K7074220	BUCHA	R\$	334,15	R\$	3.341,50
43	30	2083211231	PARAFUSO	R\$	12,90	R\$	387,00
44	10	6004111113E	ANTI CONGELANTE 10 BALDE 20L	R\$	608,95	R\$	6.089,50
45	4	808830000	RELÉ	R\$	232,75	R\$	931,00
46	6	21K0171150	MANGUEIRA	R\$	451,00	R\$	2.076,00
47	6	21K0171161	MANGUEIRA	R\$	463,87	R\$	2.783,22
48	4	20Y6031121	ELEMENTO	R\$	166,50	R\$	666,00
49	6	17M9113530	ELEMENTO	R\$	245,00	R\$	1.470,00
50	4	20Y2711582	MOTRIZ	R\$	1.538,22	R\$	6.152,88
51	2	21K3200110	CORRENTE	R\$	8.355,50	R\$	16.711,00
52	10	20Y7014520	ADAPTADOR	R\$	478,29	R\$	4.782,90
53	10	924402496	TRAVA	R\$	41,85	R\$	418,50
54	6	21K70B1140	CANTO	R\$	580,75	R\$	3.484,50
55	30	180302228	PORCA	R\$	4,98	R\$	149,40
56	2	DK1544104720	SELONOIDE	R\$	2.140,00	R\$	4.280,00
57	2	7861532310	SENSOR	R\$	1.550,83	R\$	3.101,66
58	4	7079938720	REPARO LEVANTE	R\$	854,79	R\$	3.419,16
59	10	700011007	ANEL	R\$	11,63	R\$	116,30
60	10	700101007	CALÇO	R\$	13,16	R\$	131,60

Auto



MUNICIPIO DE PLANALTO

CNPJ Nº 76.460.526/0001-16

Praça São Francisco de Assis, 1583 - CEP: 85.750-000.

e-mail: planalto@rline.com.br

Fone: (046) 3555-8100 - Fax: (46) 3555-8101

PLANALTO

PARANÁ

61	10	700011009	ANEL	R\$	13,00	R\$	130,00
62	14	700101009	CALÇO	R\$	41,85	R\$	585,90
63	25	700211023	ANEL	R\$	11,40	R\$	285,00
64	16	700211423	ANEL	R\$	12,00	R\$	192,00
65	12	1441454610	ANEL	R\$	10,00	R\$	120,00
66	16	7235631720	ANEL	R\$	16,20	R\$	259,20
67	18	7027511520	ANEL	R\$	19,00	R\$	342,00
68	12	700012012	ANEL	R\$	15,00	R\$	180,00
69	32	700011008	ANEL	R\$	16,00	R\$	512,00
70	16	7093061130	VEDAÇÃO	R\$	9,00	R\$	144,00
71	16	7022155450	ANEL	R\$	15,00	R\$	240,00
72	16	7235631730	ANEL	R\$	18,90	R\$	302,40
73	15	700011006	ANEL	R\$	14,00	R\$	210,00
74	12	700013024	ANEL	R\$	16,00	R\$	192,00
75	18	700212434	ANEL	R\$	13,54	R\$	243,72
76	18	700211623	ANEL	R\$	19,00	R\$	342,00
77	14	700210823	ANEL	R\$	19,53	R\$	273,42
78	14	700211223	ANEL	R\$	22,50	R\$	315,00
79	11	7231118430	ANEL	R\$	13,00	R\$	143,00
80	13	200213334	ANEL	R\$	11,00	R\$	143,00
81	12	700013042	ANEL	R\$	16,00	R\$	192,00
82	13	700012016	ANEL	R\$	17,89	R\$	232,57
83	14	700211423	ANEL	R\$	8,00	R\$	112,00
84	13	441454610	ANEL	R\$	7,00	R\$	91,00
85	11	7235631730	ANEL	R\$	13,00	R\$	143,00
86	12	200012014	ANEL	R\$	11,16	R\$	133,92
87	13	700012120	ANEL	R\$	14,04	R\$	182,52
88	13	7232615830	ANEL	R\$	12,00	R\$	156,00
89	14	7232615840	ANEL	R\$	15,00	R\$	210,00
90	14	700012022	ANEL	R\$	14,00	R\$	196,00
91	13	700012010	ANEL	R\$	14,50	R\$	188,50
92	28	5754117420	ANEL	R\$	16,00	R\$	448,00
TOTAL							R\$ 107.372,91

Lote 11: ROLO COMPACTADOR MULLER VAP 70					
ITEM	QTD	CÓDIGO	DESCRIÇÃO	UNITÁRIO	TOTAL
1	1	6170014129	ABRAÇADEIRA	R\$ 7,28	R\$ 7,28
2	1	2182150305	ALAVANCA	R\$ 149,27	R\$ 149,27
3	1	6820082570	ALTERNADOR	R\$ 1.274,00	R\$ 1.274,00
4	5	6940620766	ANEL	R\$ 23,88	R\$ 119,40
5	6	6940634732	ANEL	R\$ 19,85	R\$ 119,10
6	5	6140411975	ANEL ELASTICO	R\$ 4,25	R\$ 21,25

Jaime 38

0687



MUNICIPIO DE PLANALTO

CNPJ Nº 76.460.526/0001-16

Praça São Francisco de Assis, 1583 - CEP: 85.750-000.

e-mail: planalto@rline.com.br

Fone: (046) 3555-8100 - Fax: (46) 3555-8101

PLANALTO

-

PARANÁ

7	2	6370683528	ARO	R\$	804,55	R\$	1.609,10
8	1	6620143770	BOMBA	R\$	992,75	R\$	992,75
9	1	6670031036	BOMBA	R\$	2.108,50	R\$	2.108,50
10	1	6655033476	BOMBA BASCULANTE	R\$	1.542,85	R\$	1.542,85
11	1	6670031042	BOMBA DE VIBRAÇÃO	R\$	2.556,00	R\$	2.556,00
12	2	6670030503	BOMBA HIDRAULICA	R\$	2.584,00	R\$	5.168,00
13	8	6535620481	BORRACHA	R\$	154,76	R\$	1.238,08
14	8	6536520389	BORRACHA	R\$	151,76	R\$	1.214,08
15	2	3920154102	CABO	R\$	234,60	R\$	469,20
16	1	35009844	CAIXA	R\$	1.814,00	R\$	1.814,00
17	1	1503694065	CAIXA	R\$	1.741,50	R\$	1.741,50
18	1	6601227475	CAIXA DE FREIO	R\$	2.445,06	R\$	2.445,06
19	1	6601226014	CAIXA SATELITE	R\$	2.969,98	R\$	2.969,98
20	20	6520070128	CALÇO	R\$	13,85	R\$	277,00
21	8	6520210154	CALÇO	R\$	25,14	R\$	201,12
22	8	65200701	CALÇO DE BORRACHA	R\$	188,75	R\$	1.510,00
23	3	4063030232	CARCAÇA	R\$	1.785,00	R\$	5.355,00
24	2	4020019765	CILINDRO	R\$	1.250,00	R\$	2.500,00
25	1	4020019857	CILINDRO	R\$	1.162,50	R\$	1.162,50
26	1	6620150225	CJ BLOCO CILINDRO	R\$	1.296,75	R\$	1.296,75
27	1	6620129096	CJ PISTÃO DESLIZAD	R\$	1.470,00	R\$	1.470,00
28	1	6650102698	COMANDO HIDRAULICO	R\$	2.868,12	R\$	2.868,12
29	1	6800300615	COMPRESSOR	R\$	2.566,80	R\$	2.566,80
30	1	1501081306	CONTRAPESO	R\$	1.503,96	R\$	1.503,96
31	1	6601213225	COROA E PINHAO	R\$	3.478,20	R\$	3.478,20
32	5	6200081035	CORREIA	R\$	146,33	R\$	731,65
33	1	6200114051	CORREIA COMPRESS	R\$	86,91	R\$	86,81
34	1	5930510037	CORRENTE	R\$	253,68	R\$	253,68
35	1	2920311410	CRUZETA	R\$	202,51	R\$	202,51
36	2	6601227567	DISCO	R\$	156,32	R\$	312,64
37	1	1040010449	DISCO	R\$	149,88	R\$	149,88
38	1	2005060502	EIXO	R\$	1.780,30	R\$	1.780,30
39	1	2006412126	EIXO	R\$	1.650,00	R\$	1.650,00
40	1	2003250698	EIXO	R\$	690,78	R\$	690,78
41	1	6601202798	EIXO COMPLETO	R\$	2.932,20	R\$	2.932,20
42	5	6930313953	ELEMENTO PRIMARIO	R\$	145,00	R\$	725,00
43	5	6930314018	ELEMENTO SECUNDARIO	R\$	161,82	R\$	809,10
44	1	1000070425	ENGRENAGEM	R\$	300,60	R\$	300,60
45	1	1503699030	ESTICADOR CORREIA	R\$	280,00	R\$	280,00
46	5	6930160494	FILTRO	R\$	116,25	R\$	581,25

Tauo

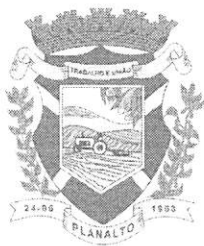

MUNICIPIO DE PLANALTO

CNPJ Nº 76.460.526/0001-16

Praça São Francisco de Assis, 1583 - CEP: 85.750-000.

e-mail: planalto@rline.com.br

Fone: (046) 3555-8100 - Fax: (46) 3555-8101

PLANALTO

PARANÁ

47	5	5006058361	FILTRO	R\$	118,80	R\$	594,00
48	1	69300230-34	FILTRO COMPLETO	R\$	291,16	R\$	291,16
49	5	6930411778	FILTRO DE COMBUSTIVEL	R\$	73,66	R\$	368,30
50	5	6930112786	FILTRO DE OLEO	R\$	125,16	R\$	625,80
51	1	6930023218	FILTRO DO AR	R\$	211,00	R\$	211,00
52	2	1201210627	FLANGE	R\$	606,36	R\$	1.212,72
53	2	5009050029	HELICE	R\$	518,40	R\$	1.036,80
54	1	6620146381	JG BLOCO CILINDRO	R\$	1.323,24	R\$	1.323,24
55	1	6620148735	JOGO GUIA PISTÃO	R\$	256,22	R\$	256,22
56	1	6941063655	KIT	R\$	421,00	R\$	421,00
57	5	6941063747	KIT	R\$	423,00	R\$	2.115,00
58	2	2306011607	MANCAL	R\$	302,25	R\$	604,50
59	1	6540210056	MANGOTE	R\$	66,92	R\$	66,92
60	1	6540220050	MANGOTE	R\$	11,48	R\$	11,48
61	1	6542186069	MANGOTE	R\$	72,05	R\$	72,05
62	2	6542015115	MANGUEIRA	R\$	205,91	R\$	411,82
63	2	6542015207	MANGUEIRA	R\$	266,00	R\$	532,00
64	2	6542015399	MANGUEIRA	R\$	199,00	R\$	398,00
65	2	6542185812	MANGUEIRA	R\$	297,27	R\$	594,54
66	2	6542185904	MANGUEIRA	R\$	321,00	R\$	642,00
67	1	6550073658	MANGUEIRA	R\$	91,64	R\$	91,64
68	2	6550447352	MANGUEIRA	R\$	193,80	R\$	387,60
69	1	6542516183	MANGUEIRA	R\$	105,07	R\$	105,07
70	1	6542516643	MANGUEIRA	R\$	95,13	R\$	95,13
71	1	6542516735	MANGUEIRA	R\$	101,26	R\$	101,26
72	1	6542516827	MANGUEIRA	R\$	136,97	R\$	136,97
73	1	6542618348	MANGUEIRA	R\$	128,06	R\$	128,06
74	1	6980060182	MANOPLA	R\$	43,44	R\$	43,44
75	1	6620126393	MOTOR	R\$	3.254,00	R\$	3.254,00
76	1	6670030695	MOTOR HIDRAULICO	R\$	2.752,80	R\$	2.752,80
77	1	6620143954	MOTOR HIDROESTATICO	R\$	2.247,15	R\$	2.247,15
78	1	6756018631	ORBITOL	R\$	2.647,75	R\$	2.647,75
79	1	2040741672	PINO	R\$	108,61	R\$	108,61
80	5	1200960942	PLACA	R\$	185,09	R\$	925,45
81	1	6601210706	PLANETARIO	R\$	217,00	R\$	217,00
82	1	6601226390	PLANETARIO	R\$	201,80	R\$	201,80
83	2	1163490461	PORTA ROLAMENTO	R\$	289,13	R\$	578,26
84	1	1503024405	QUADRO	R\$	230,00	R\$	230,00
85	1	4000017785	RADIADOR DE AGUA	R\$	3.222,45	R\$	3.222,45

João



MUNICIPIO DE PLANALTO

CNPJ Nº 76.460.526/0001-16

Praça São Francisco de Assis, 1583 - CEP: 85.750-000.

e-mail: planalto@rline.com.br

Fone: (046) 3555-8100 - Fax: (46) 3555-8101

PLANALTO

PARANÁ

86	1	4000050158	RADIADOR DE AR	R\$	1.444,00	R\$	1.444,00	
87	1	4000033701	RADIADOR DE OLEO	R\$	3.540,00	R\$	3.540,00	
88	1	6614213770	REDUTOR	R\$	780,00	R\$	780,00	
89	5	6940322115	RETENTOR	R\$	152,00	R\$	760,00	
90	4	6550012693	ROLAMENTO	R\$	210,00	R\$	840,00	
91	2	6601222663	ROLAMENTO	R\$	318,66	R\$	637,32	
92	4	6601222694	ROLAMENTO	R\$	286,13	R\$	1.144,52	
93	4	6601222786	ROLAMENTO	R\$	136,65	R\$	546,60	
94	1	6620133308	ROLAMENTO	R\$	163,19	R\$	163,19	
95	1	6620151218	ROLAMENTO	R\$	627,30	R\$	627,30	
96	2	6950012409	ROLAMENTO	R\$	128,48	R\$	256,96	
97	1	6950012693	ROLAMENTO	R\$	215,00	R\$	215,00	
98	3	6950351385	ROLAMENTO	R\$	156,00	R\$	468,00	
99	3	6954351921	ROLAMENTO	R\$	175,00	R\$	525,00	
100	4	6952730284	ROTULA	R\$	136,00	R\$	544,00	
101	1	6950721659	ROTULA	R\$	94,30	R\$	94,30	
102	1	6952738284	ROTULA	R\$	56,54	R\$	56,54	
103	1	2003700511	SEMI EIXO	R\$	1.785,00	R\$	1.785,00	
104	3	4083831371	SILENCIOSO	R\$	646,00	R\$	1.938,00	
105	1	1060050979	SUPORTE	R\$	123,00	R\$	123,00	
106	1	1503705567	SUPORTE	R\$	136,00	R\$	136,00	
107	1	6380013221	TAMBOR	R\$	113,46	R\$	113,46	
108	1	6385012952	TAMBOR VIBRATORIO	R\$	3.410,00	R\$	3.410,00	
109	1	1140541029	TAMPA	R\$	503,13	R\$	503,13	
110	1	1140830495	TAMPA	R\$	359,00	R\$	359,00	
111	1	6920412214	TAMPÃO	R\$	254,00	R\$	254,00	
112	2	2443290378	TUBO	R\$	254,00	R\$	508,00	
113	1	6620129924	VALVULA DE ESCAPE	R\$	108,00	R\$	108,00	
114	1	6655102772	VALVULA DIRECIONAL	R\$	356,00	R\$	356,00	
115	4	6601223047	VEDADOR	R\$	125,00	R\$	500,00	
116	1	6480015113	VENTUINHA	R\$	243,13	R\$	243,13	
TOTAL							R\$	115.477,79

Lote 12: ROLO COMPACTADOR HAMM 3411					
ITEM	QTD	CÓDIGO	DESCRIÇÃO	UNITÁRIO	TOTAL
1	2	873985	EIXO	R\$ 1.183,46	R\$ 2.366,92
2	3	231355	ARRUELA	R\$ 10,45	R\$ 31,35
3	3	1298488	PARAFUSO	R\$ 2,64	R\$ 7,92
4	4	1524461	ESPAÇADOR	R\$ 58,71	R\$ 234,84
5	3	422258	LUVA	R\$ 368,00	R\$ 1.104,00

J. J. J.



MUNICIPIO DE PLANALTO

CNPJ Nº 76.460.526/0001-16

Praça São Francisco de Assis, 1583 - CEP: 85.750-000.

e-mail: planalto@rline.com.br

Fone: (046) 3555-8100 - Fax: (46) 3555-8101

PLANALTO

PARANÁ

6	20	202010	ANEL	R\$ 4,35	R\$ 87,00
7	2	336009	ROLAMENTO	R\$ 815,87	R\$ 1.631,74
8	6	488526	CHAPA	R\$ 28,45	R\$ 170,70
9	4	383465	ANEL	R\$ 116,58	R\$ 466,32
10	4	383341	ANEL	R\$ 58,50	R\$ 234,00
11	2	817252	EIXO EXCENTRICO	R\$ 3.560,00	R\$ 7.120,00
12	10	349364	ANEL	R\$ 15,35	R\$ 153,50
13	16	385859	ANEL	R\$ 24,09	R\$ 385,44
14	2	383260	DUOCONE	R\$ 580,00	R\$ 1.160,00
15	2	288268	ROLAMENTO	R\$ 1.070,08	R\$ 2.140,16
16	2	370665	ROLAMENTO	R\$ 1.032,87	R\$ 2.065,74
17	2	477494	ESPAÇADOR	R\$ 195,26	R\$ 390,52
18	4	477486	TAMPA	R\$ 273,94	R\$ 1.095,76
19	16	312886	PARAFUSO	R\$ 13,93	R\$ 222,88
20	4	337609	ANEL	R\$ 36,00	R\$ 144,00
21	2	486892	FLANGE CONICA	R\$ 3.690,00	R\$ 7.380,00
22	4	1209590	FILTRO DE AR PRIMARIO	R\$ 317,12	R\$ 1.268,48
23	4	1209620	FILTRO DE AR SECUNDARIO	R\$ 425,00	R\$ 1.700,00
24	4	234486	FILTRO OLEO LUBRIFICANTE	R\$ 138,37	R\$ 553,48
25	4	2036282	FILTRO COMBUSTIVEL	R\$ 398,00	R\$ 1.592,00
26	4	1292404	PRÉ FILTRO DO COMBUSTIVEL	R\$ 187,45	R\$ 749,80
27	4	2031492	FILTRO HIDRÁULICO	R\$ 339,45	R\$ 1.357,80
28	4	1285491	FILTRO HIDRÁULICO	R\$ 430,20	R\$ 1.720,80
29	4	1259334	FILTRO DA VENTILAÇÃO	R\$ 325,15	R\$ 1.300,60
30	12	1220322	ANEL	R\$ 11,16	R\$ 133,92
31	4	1290991	CORREIA	R\$ 178,08	R\$ 712,32
32	5	2065020	ÓLEO MOTOR 15W40	R\$ 295,00	R\$ 1.475,00
33	10	2118574	ÓLEO HIDRÁULICO 68	R\$ 227,85	R\$ 2.278,50
34	3	1238051	ÓLEO ESPECIAL HAMM P/ VIBRADOR GALÃO 5 LITROS	R\$ 1.128,60	R\$ 3.385,80
35	3	1238051	ÓLEO ESPECIAL HAMM P/ REDUTOR TAMBOR GALÃO 5 LITROS	R\$ 1.254,00	R\$ 3.762,00

J. Santos



MUNICIPIO DE PLANALTO

CNPJ Nº 76.460.526/0001-16

Praça São Francisco de Assis, 1583 - CEP: 85.750-000.

e-mail: planalto@rline.com.br

Fone: (046) 3555-8100 - Fax: (46) 3555-8101

PLANALTO

PARANÁ

36	5	2065030	ÓLEO DIFERENCIAL	R\$	455,50	R\$	2.277,50
37	50	23897	LIQUIDO REFRIGERANTE P/ RADIADOR LITRO	R\$	42,75	R\$	2.137,50
38	2	123568	MANGUEIRA DO VIBRADOR	R\$	458,00	R\$	916,00
39	2	123659	MANGUEIRA DA BOMBA DE TRACÇÃO	R\$	524,52	R\$	1.049,04
40	2	123547	MANGUEIRA DO MOTOR DE TRACÇÃO	R\$	322,20	R\$	644,40
41	2	123587	MANGUEIRA MOTOR DE VIBRAÇÃO	R\$	478,00	R\$	956,00
TOTAL							R\$ 58.563,73

Lote 13: TRATOR DE ESTEIRAS KOMATSU D50

ITEM	QTD	CÓDIGO	DESCRIÇÃO	UNITÁRIO	TOTAL
1	2	13010B2350	MOLA	R\$ 173,94	R\$ 347,88
2	2	13010B2360	MOLA	R\$ 71,68	R\$ 143,36
3	2	13010B2130	TAMPA	R\$ 1.270,22	R\$ 2.540,44
4	1	13010B2141	ENGRENAGEM	R\$ 884,00	R\$ 884,00
5	8	12F1011240	DISCO	R\$ 461,26	R\$ 3.690,08
6	6	1111112120	SEPARADOR	R\$ 236,32	R\$ 1.417,92
7	4	600006006	ROLAMENTO	R\$ 41,40	R\$ 165,60
8	6	13010B2270	PLACA	R\$ 793,00	R\$ 4.758,00
9	2	13010B1231	CAIXA ROLAMENTO	R\$ 233,41	R\$ 466,82
10	2	604006214	ROLAMENTO	R\$ 191,08	R\$ 382,16
11	3	13010B2190	PARAFUSO	R\$ 6,98	R\$ 20,94
12	2	13010B2730	BUCHA	R\$ 52,06	R\$ 104,12
13	2	604006007	ROLAMENTO	R\$ 51,26	R\$ 102,52
14	2	604006008	ROLAMENTO	R\$ 47,63	R\$ 95,26
15	1	701210085	RETENTOR	R\$ 24,43	R\$ 24,43
16	2	700005475	ANEL	R\$ 39,00	R\$ 78,00
17	1	604200213	ROLAMENTO	R\$ 526,75	R\$ 526,75
18	1	1311000240	CINTA	R\$ 159,90	R\$ 159,90
19	3	13010B2220	SUPORTE	R\$ 55,38	R\$ 166,14
20	3	13010B2230	HASTE	R\$ 73,67	R\$ 221,01
21	3	13010B2210	ALAVANCA	R\$ 79,25	R\$ 237,75
22	4	701200035	RETENTOR	R\$ 63,24	R\$ 252,96
23	2	1311045250	BUCHA	R\$ 27,86	R\$ 55,72
24	4	13010B2820	CRUZETA	R\$ 202,54	R\$ 810,16
25	4	700010075	RETENTOR	R\$ 45,68	R\$ 182,72
26	2	1311444550	ACOPLAMENTO	R\$ 358,31	R\$ 716,62
27	2	13014B1230	ENGRENAGEM	R\$ 748,58	R\$ 1.497,16

Taino



MUNICIPIO DE PLANALTO

CNPJ Nº 76.460.526/0001-16

Praça São Francisco de Assis, 1583 - CEP: 85.750-000.

e-mail: planalto@rline.com.br

Fone: (046) 3555-8100 - Fax: (46) 3555-8101

PLANALTO

PARANÁ

28	2	13014B1240	ENGRENAGEM	R\$	1.275,38	R\$	2.550,76
29	2	13014B1250	ENGRENAGEM	R\$	1.430,00	R\$	2.860,00
30	2	1300931160	ROLAMENTO	R\$	431,00	R\$	862,00
31	2	603021312	ROLAMENTO	R\$	766,00	R\$	1.532,00
32	2	1300913413	ROLAMENTO	R\$	580,88	R\$	1.161,76
33	2	1300913210	ROLAMENTO	R\$	2.141,28	R\$	4.282,56
34	1	604006314	ROLAMENTO	R\$	597,20	R\$	597,20
35	2	13014B1290	ENGRENAGEM	R\$	910,82	R\$	1.821,64
36	2	13014B1320	ENGRENAGEM	R\$	883,00	R\$	1.766,00
37	2	13014B1330	ENGRENAGEM	R\$	1.010,60	R\$	2.021,20
38	2	13014B1350	ENGRENAGEM	R\$	342,02	R\$	684,04
39	2	13014B1310	ENGRENAGEM	R\$	382,14	R\$	764,28
40	2	603021310	ROLAMENTO	R\$	824,60	R\$	1.649,20
41	2	604100311	ROLAMENTO	R\$	693,00	R\$	1.386,00
42	2	604006211	ROLAMENTO	R\$	112,78	R\$	225,56
43	2	604100211	ROLAMENTO	R\$	433,00	R\$	866,00
44	2	1352711141	JUNTA	R\$	35,23	R\$	70,46
45	2	701310090	VEDAÇÃO	R\$	73,94	R\$	147,88
46	2	1302700010	RETENTOR	R\$	146,00	R\$	292,00
47	2	1302700020	RETENTOR	R\$	125,48	R\$	250,96
48	2	1312742121	TRAVA	R\$	15,68	R\$	31,36
49	2	13027B1230	BUCHA	R\$	179,48	R\$	358,96
50	54	1312742230	PARAFUSO	R\$	6,38	R\$	344,52
51	54	180301824	PORCA	R\$	2,21	R\$	119,34
52	1	604302224	ROLAMENTO	R\$	2.790,60	R\$	2.790,60
53	2	1422711230	ROLAMENTO	R\$	646,77	R\$	1.293,54
54	2	604300313	ROLAMENTO	R\$	1.119,67	R\$	2.239,34
55	2	1300931321	ROLAMENTO	R\$	1.160,00	R\$	2.320,00
56	2	1300931331	ROLAMENTO	R\$	1.250,00	R\$	2.500,00
57	2	603021318	ROLAMENTO	R\$	751,68	R\$	1.503,36
58	2	600032215	ROLAMENTO	R\$	390,00	R\$	780,00
59	2	1300911352	RETENTOR	R\$	58,83	R\$	117,66
60	1	1300914660	ROLAMENTO	R\$	290,00	R\$	290,00
61	1	1300914670	ROLAMENTO	R\$	530,00	R\$	530,00
62	2	600107217	ROLAMENTO	R\$	672,00	R\$	1.344,00
63	4	1302212762	PARAFUSO	R\$	19,00	R\$	76,00
64	1	1302211193	PLACA	R\$	832,29	R\$	832,29
65	18	1312143220	DISCO	R\$	161,00	R\$	2.898,00
66	14	1302211320	SEPARADOR	R\$	80,69	R\$	1.129,66
67	16	1308075610	MOLA	R\$	37,52	R\$	600,32
68	16	1308075620	MOLA	R\$	11,81	R\$	188,96
69	2	1308075660	TAMBOR	R\$	1.127,86	R\$	2.255,72

Jaime 44

0693



MUNICIPIO DE PLANALTO

CNPJ Nº 76.460.526/0001-16

Praça São Francisco de Assis, 1583 - CEP: 85.750-000.

e-mail: planalto@rline.com.br

Fone: (046) 3555-8100 - Fax: (46) 3555-8101

PLANALTO

PARANÁ

70	20	1308095222	LONA	R\$	38,82	R\$	776,40	
71	1	1304351121	JUNTA	R\$	31,55	R\$	31,55	
72	1	1315041140	PLACA	R\$	18,01	R\$	18,01	
73	1	1303047143	PROTETOR	R\$	258,28	R\$	258,28	
74	1	1303047133	PROTETOR	R\$	240,20	R\$	240,20	
75	4	1300912790	VEDADOR	R\$	17,00	R\$	68,00	
76	2	13030B1130	BUCHA	R\$	224,32	R\$	448,64	
77	2	1353011230	PINO	R\$	142,70	R\$	285,40	
78	2	13030B0050	JOGO DE REPARO	R\$	44,08	R\$	88,16	
79	4	1413011190	PLACA	R\$	24,20	R\$	96,80	
80	28	1403000040	RETENTOR	R\$	53,85	R\$	1.507,80	
81	24	13030B1360	BUCHA	R\$	76,39	R\$	1.833,36	
82	1	1303013129	EIXO	R\$	321,84	R\$	321,84	
83	10	1303016120	TRAVA	R\$	14,86	R\$	148,60	
84	4	13030B1270	BUCHA	R\$	69,00	R\$	276,00	
85	4	13030B1280	BUCHA	R\$	59,74	R\$	238,96	
86	1	1303057110	SUPORTE	R\$	1.243,45	R\$	1.243,45	
87	8	1403016181	BUCHA	R\$	134,00	R\$	1.072,00	
88	2	13032B4100	JOGO DE PINO E BUCHA	R\$	5.132,00	R\$	10.264,00	
89	312	1303211213	PARAFUSO	R\$	6,41	R\$	1.999,92	
90	312	180301622	PORCA	R\$	1,90	R\$	592,80	
91	1	13050B1110	BUCHA	R\$	90,78	R\$	90,78	
92	1	1315041132	PINO	R\$	172,00	R\$	172,00	
93	2	1300912911	VEDADOR	R\$	16,00	R\$	32,00	
94	1	1315041140	PLACA	R\$	18,96	R\$	18,96	
TOTAL							R\$	92.507,46

2.2- O valor máximo correspondente ao total do objeto é de R\$ 1.184.316,98 (um milhão, cento e oitenta e quatro mil, trezentos e dezesseis reais e noventa e oito centavos), conforme demonstrado no Anexo I, do presente ato convocatório.

3 - DA ABERTURA:

3.1- A abertura da presente licitação dar-se-á em sessão pública, dirigido pelo(a) Pregoeiro (a), a ser realizada conforme indicado abaixo, de acordo com a legislação mencionada no preâmbulo deste edital.

LOCAL: Prefeitura Municipal de Planalto - PR
Praça São Francisco de Assis, nº 1583 - Centro - CEP: 85.750-000.
Planalto - PR
DATA: 18/11/2019.
HORA: 08:00 horas.

4 - DAS CONDIÇÕES DE PARTICIPAÇÃO:

Jairino



MUNICIPIO DE PLANALTO

CNPJ N° 76.460.526/0001-16

Praça São Francisco de Assis, 1583 – CEP: 85.750-000.

e-mail: planalto@rline.com.br

Fone: (046) 3555-8100 – Fax: (46) 3555-8101

PLANALTO

-

PARANÁ

4.1- A presente licitação destina-se EXCLUSIVAMENTE à participação de MICROEMPRESA – ME e EMPRESA DE PEQUENO PORTE – EPP, qualificadas como tais nos termos do art. 3º, da Lei Complementar nº 123/2006 e Lei Complementar nº 147/2014.

4.2- Não poderão participar da presente licitação, as empresas que:

- a) Estejam cumprindo suspensão temporária de participação em licitação e impedimento de contratar com o Município de Planalto - PR;
- b) Tenham sido declaradas inidôneas para licitar ou contratar com a Administração Pública;
- c) Não poderão participar as interessadas que se encontrarem sob falência, concordata, concurso de credores, dissolução, liquidação; empresas estrangeiras que não funcionem no País, nem aquelas que tenham sido declaradas inidôneas para licitar ou contratar com a Administração Pública, ou punidas com suspensão do direito de licitar e contratar com o Município de Planalto, bem como servidor de qualquer órgão ou entidade vinculada ao órgão promotor da licitação ou empresa de que tal servidor seja sócio, dirigente ou responsável técnico.
- d) pessoa jurídica não enquadrada na Lei Complementar da MICROEMPRESA – ME e EMPRESA DE PEQUENO PORTE – EPP, (LC nº 123/2006 e LC nº 147/2014).

4.3- Poderão participar da presente licitação toda e qualquer pessoa jurídica enquadrada nos termos do art. 3º Lei Complementar nº 123/2006 e Lei Complementar nº 147/2014 e que atenda todas as exigências do presente Edital e seus anexos e apresentarem os documentos nele exigidos, em original ou por qualquer processo de cópia autenticada em Cartório de Notas e Ofício competente, ou por servidor da Administração ou da Equipe de Apoio do Pregão, devidamente qualificado, ou publicação em órgão da imprensa oficial.

5 - DO CREDENCIAMENTO DAS CONDIÇÕES DE PARTICIPAÇÃO

5.1- DA APRESENTAÇÃO DA DOCUMENTAÇÃO PARA CREDENCIAMENTO (documentação que deverá ser apresentada separadamente e fora dos envelopes):

5.1.1 - A licitante deverá apresentar-se para credenciamento junto ao(a) Pregoeiro (a) um representante legal que, devidamente identificado e credenciado, será o único admitido a intervir no procedimento licitatório no interesse da representada (conforme modelo).

5.2 - No dia, hora e local designados para recebimento dos envelopes, o credenciamento será efetuado da seguinte forma:

5.2.1 – No caso de sócio ou proprietário:

5.2.1.1 - Carteira de Identidade ou documento equivalente (com fotografia);

5.2.1.2 - Ato Constitutivo, Estatuto ou Contrato Social em vigor, devidamente registrado, em se tratando de Sociedades Empresariais;

5.2.1.3 - Documento de Eleição de seus Administradores, no caso de Sociedades por Ações;

5.2.1.4 - Inscrição no Registro Público da Junta Comercial pertencente, no caso de Empresário Individual;

5.2.1.5 - Declaração de que atende os requisitos de habilitação, conforme o modelo anexo (Anexo III);

5.2.1.6 – Declaração de Observância ao Disposto do Inciso XXXIII do Artigo 7º da Constituição Federal (anexo V);

5.2.1.7- Declaração de Elaboração Independente de Proposta (anexo VII)

5.2.2 - Caso seja designado **OUTRO REPRESENTANTE**, este deverá estar devidamente

J. S. S.



MUNICIPIO DE PLANALTO

CNPJ Nº 76.460.526/0001-16

Praça São Francisco de Assis, 1583 – CEP: 85.750-000.

e-mail: planalto@rline.com.br

Fone: (046) 3555-8100 – Fax: (46) 3555-8101

PLANALTO

-

PARANÁ

credenciado, sendo imprescindível, para que o credenciamento seja aceito, a apresentação dos seguintes documentos:

5.2.2.1 - Carteira de Identidade ou documento equivalente (com fotografia);

5.2.2.2 - Procuração ou Carta de Credenciamento (Anexo II), **firmada** pelo representante legal da licitante, nos termos do seu Ato Constitutivo, Estatuto ou Contrato Social;

5.2.2.3 - Contrato Social, Estatuto ou documento equivalente, visando à comprovação da condição do titular para delegar poderes ao representante a ser credenciado;

5.2.2.4 - Declaração de que atende os requisitos de habilitação, conforme o modelo anexo (Anexo III);

5.2.2.5 - Declaração de Observância ao Disposto do Inciso XXXIII do Artigo 7º da Constituição Federal (anexo V);

5.2.2.6 - Declaração de Elaboração Independente de Proposta (anexo VII)

5.2.2.7 - A ausência da documentação referida neste item ou a apresentação em desconformidade com as exigências previstas impossibilitará, exclusivamente, a prática de atos presenciais.

Todas as empresas participantes deverão entregar declaração onde conste (sob as penas da Lei) que cumprem plenamente os requisitos de habilitação (modelo anexo).

5.3- A ausência de credenciamento constituirá motivo de inabilitação do proponente ou desclassificação de sua proposta.

5.4 – Para usufruir do tratamento diferenciado estabelecido na Lei Complementar nº 123/06 e 147/2014, conforme Anexo VI, as empresas participantes deverão apresentar:

5.4.1- Declaração de que cumprem os requisitos legais para a qualificação como microempresas ou empresa de pequeno porte, conforme Anexo VI.

5.4.2- Certidão simplificada do seu enquadramento como Microempresa ou Empresa de Pequeno Porte junto a Junta Comercial do Estado onde se localiza a empresa licitante, expedida em no máximo 90 (noventa) dias anteriores à data de abertura desta licitação.

6 - DA PROPOSTA DE PREÇO (ENVELOPE Nº 1):

6.1- A proposta de preços, a ser entregue através do ENVELOPE Nº 1, deverá preferencialmente ser gerada pelo sistema EQUIPLANO auto cotação, (conforme link: <http://planalto.pr.gov.br/upload/downloads/esProposta.exe>), e apresentada **na forma eletrônica em (CD ou Pendrive)** para alimentação do sistema de apuração, e ainda ser impressa em 01 (uma) via, devidamente assinada pelo representante legal da Licitante, com poderes para tanto, redigida e impressa por meio mecânico ou informatizado, preferencialmente em papel de tamanho A4, timbrado da empresa, ou na falta deste, em papel branco, de forma clara, sem emendas, rasuras ou entrelinhas, deverá ser elaborada considerando as condições estabelecidas neste edital e preferencialmente no modelo de proposta de preços (Anexo I) disponibilizada eletronicamente pelo Departamento de Licitação:

a) Dados da Empresa: Indicar a razão social da empresa licitante, número de inscrição do CNPJ do estabelecimento da empresa que efetivamente irá fornecer o objeto da licitação, endereço completo, telefone, fac-símile e endereço eletrônico (e-mail), este último, para contato e envio de documentos. Obs: O endereço de e-mail, indicado na proposta de preços será considerado como endereço válido para o envio de Atas e Contratos firmados, desta forma deverá ser colocado endereço da pessoa responsável pelo recebimento e envio destes documentos.

Jairo



MUNICIPIO DE PLANALTO

CNPJ N° 76.460.526/0001-16

Praça São Francisco de Assis, 1583 - CEP: 85.750-000.

e-mail: planalto@rline.com.br

Fone: (046) 3555-8100 - Fax: (46) 3555-8101

PLANALTO

-

PARANÁ

- b) Marca do produto, preço unitário e total, com, no máximo, 2 (duas) casas após a vírgula, devendo o preço incluir todas as despesas necessárias para a execução do objeto da presente licitação, no local indicado pela licitante; em caso de divergência entre informações contidas em documentação impressa e na proposta específica, prevalecerão as da proposta. Ocorrendo divergência entre o valor unitário e total para os itens do objeto do edital, será considerado o primeiro.
- c) Prazo de validade da Proposta de Preços, que deverá ser de, no mínimo, 60 (sessenta) dias e será contado a partir da data da entrega do invólucro contendo a Proposta de Preços ao Licitador, sendo que para a contagem do prazo excluir-se-á o dia do início e incluir-se-á o dia do vencimento. O prazo de validade da proposta deverá constar expressamente na proposta de preços sob pena de desclassificação.
- d) A Proposta de Preços apresentada deve incluir todas e quaisquer despesas necessárias, inclusive taxas e impostos para a execução do objeto, e indispensáveis para a perfeita execução das obrigações decorrentes desta licitação e do respectivo termo contratual e deve ser elaborada em conformidade com a legislação aplicável e as condições estabelecidas neste instrumento convocatório e seus anexos.
- e) A apresentação da proposta implicará na plena aceitação, por parte da licitante, das condições estabelecidas neste Edital e seus Anexos.
- f) Serão desclassificadas as propostas que conflitem com as normas deste ato convocatório ou da legislação em vigor.
- g) Em caso de divergência entre informações contidas em documentação impressa e na proposta específica, prevalecerão as da proposta impressa. Ocorrendo divergência entre o valor unitário e total para os itens do objeto do edital, será considerado o primeiro.
- h) Os preços propostos serão de exclusiva responsabilidade da licitante, não lhe assistindo o direito de pleitear qualquer alteração, sob alegação de erro, omissão ou qualquer outro pretexto.
- i) A proposta de preços será considerada completa, abrangendo todos os custos para a realização dos serviços do objeto licitado, como despesas e encargos inerentes aos serviços até a conclusão dos mesmos.
- j) Em nenhuma hipótese poderá ser alterada a proposta apresentada, seja quanto ao preço, condições de pagamento, prazos ou outra condição que importe em modificação dos termos originais ofertados.
- k) Independentemente de declaração expressa, a simples apresentação das propostas, implica em submissão a todas as condições estipuladas neste edital e seus anexos, sem prejuízo da estrita observância das normas contidas na legislação federal mencionada no preâmbulo deste edital.
- l) Não serão aceitos documentos apresentados por meio de fac-símile, admitindo-se fotos, gravuras, desenhos, gráficos ou catálogos, apenas como forma de ilustração das propostas de preço.

6.2- A apresentação de uma proposta na Licitação será considerada como evidência de que a proponente:

- a) Examinou criteriosamente todos os documentos do Edital, que os comparou entre si e obteve do Licitador todas as informações sobre qualquer ponto duvidoso; e reconhece que a tarefa de reunir os documentos solicitados no edital é de responsabilidade da empresa, apenas poderá tirar dúvidas com licitador, e que o mesmo não está obrigado a conferir a documentação antes da sessão marcada para a licitação.
- b) Considerou que os elementos desta Licitação permitem a elaboração de uma proposta totalmente condizente para o fornecimento do objeto licitado.

Jamio



MUNICIPIO DE PLANALTO

CNPJ Nº 76.460.526/0001-16

Praça São Francisco de Assis, 1583 – CEP: 85.750-000.

e-mail: planalto@rline.com.br

Fone: (046) 3555-8100 – Fax: (46) 3555-8101

PLANALTO

-

PARANÁ

c) Reconhece como irrestrita e irretroatável as condições estabelecidas no Edital e que sendo vencedor da licitação, assumirá integral responsabilidade pelo perfeito e completo fornecimento do objeto licitado de acordo com as especificações propostas.

6.3- A proposta deverá limitar-se ao objeto desta licitação, sendo desconsideradas quaisquer alternativas de preços ou qualquer outra condição não prevista neste edital.

6.4- DESCLASSIFICAÇÃO DAS LICITANTES

6.4.1- Será desclassificada a licitante que deixe de cumprir quaisquer exigências deste Edital.

6.4.1.1- Será desclassificada a Proposta de Preços que se oponha a qualquer dispositivo legal vigente ou a que consigne preços excessivos ou manifestamente inexequíveis.

6.4.1.2- Não serão consideradas as vantagens não previstas neste edital, nem preços ou vantagens baseadas em ofertas das demais licitantes, preço unitário simbólico, preços irrisórios ou com cotação equivalente a zero.

6.4.1.3- Que não constar expressamente o prazo de validade na proposta de preços, que deverá ser de no mínimo 60 (sessenta) dias conforme especificado no item 6.1 letra “c”.

6.4.1.4- Deixar de apresentar quaisquer documentos de habilitação solicitados no item 8 deste edital de licitação.

6.4.1.5- Apresentem valores cotados acima do máximo estipulado no item 02 (do objeto) e no anexo I (proposta de preços).

7 – FORMAS DE APRESENTAÇÃO DOS ENVELOPES

7.1- No local, dia e hora indicados no preâmbulo deste edital, os representantes credenciados das Proponentes deverão entregar, simultaneamente, ao(a) Pregoeiro (a) ou equipe de apoio, os documentos e as propostas, exigidos no presente edital, em 02 (dois) envelopes fechados, distintos e numerados de I e II na forma dos subitens abaixo:

ENVELOPE I – PROPOSTA DE PREÇOS
MUNICIPIO DE PLANALTO
(NOME COMPLETO DO LICITANTE)
(CNPJ DA LICITANTE)
PREGÃO PRESENCIAL Nº 055/2019

ENVELOPE II – DOCUMENTOS DE HABILITAÇÃO
MUNICIPIO DE PLANALTO
(NOME COMPLETO DO LICITANTE)
(CNPJ DA LICITANTE)
PREGÃO PRESENCIAL Nº 055/2019

8 - DO RECEBIMENTO E ABERTURA DOS ENVELOPES:

8.1- No dia, hora e local designado neste Edital, na presença dos representantes de todas as licitantes, devidamente credenciadas, o(a) Pregoeiro (a), que dirigirá a sessão, após abertura da mesma, receberá os documentos para credenciamento exigidos no item 5 deste edital, de cada licitante, não admitindo-se, contudo, a entrega por pessoas não previamente credenciadas.

8.2- Tão logo tenham sido recebidos os documentos e envelopes, o(a) Pregoeiro (a) comunicará

J. São



MUNICIPIO DE PLANALTO

CNPJ Nº 76.460.526/0001-16

Praça São Francisco de Assis, 1583 – CEP: 85.750-000.

e-mail: planalto@rline.com.br

Fone: (046) 3555-8100 – Fax: (46) 3555-8101

PLANALTO

PARANÁ

aos presentes que a partir daquele momento não mais serão admitidas novas licitantes ao certame.

8.3- Encerrada fase de recepção dos documentos exigidos na licitação, o(a) Pregoeiro (a) concluirá, se ainda não o tiver feito, o exame dos documentos de credenciamento dos representantes das licitantes, tal como previsto no item 5 do edital, exame este iniciado antes da abertura da sessão.

8.4- Concluída a fase de recepção dos documentos exigidos na licitação e de credenciamento dos representantes das licitantes, o Pregoeiro (a) promoverá a abertura dos envelopes contendo as propostas de preços, conferindo-as e rubricando todas as suas folhas.

8.5- Após a entrega dos envelopes não caberá desistência, salvo por motivo justo decorrente de fato superveniente e aceito pelo(a) Pregoeiro (a).

9 – DA HABILITAÇÃO.

9.1 – DOS DOCUMENTOS DE HABILITAÇÃO (ENVELOPE Nº II):

9.2 - A documentação deverá ser apresentada de acordo com o disposto neste edital e conter, obrigatoriamente, todos os requisitos abaixo, sob pena de inabilitação:

9.2.1- Da Regularidade Fiscal

9.2.1.1 - Prova de regularidade relativa ao Fundo de Garantia por Tempo de Serviço (FGTS);

9.2.1.2 - Prova de regularidade para com a Fazenda Federal, mediante apresentação de Certidão Negativa De Débitos Relativos Aos Tributos Federais E À Dívida Ativa Da União, expedida pelo Ministério Da Fazenda/Secretaria da Receita Federal do Brasil;

9.2.1.3 - Prova de regularidade para com a Fazenda Estadual, mediante apresentação de Certidão de Regularidade Fiscal, expedida pela Secretaria de Estado da Fazenda, do domicílio ou sede do proponente, ou outra equivalente, na forma de lei;

9.2.1.4 - Prova de regularidade para com a Fazenda Municipal, mediante apresentação de Certidão de Regularidade Fiscal, expedida pela Secretaria de Municipal da Fazenda, do domicílio ou sede do proponente, ou outra equivalente, na forma de lei;

9.2.2- Da Qualificação Econômica Financeira

9.2.2.1- Certidão negativa de falência ou concordata, expedida pelo distribuidor da sede da pessoa jurídica. Não constando o prazo de validade, o Pregoeiro (a) aceitará apenas a certidão expedida até 60 (sessenta) dias antes da abertura das propostas.

9.2.3- Da Prova de Inexistência de Débitos Trabalhistas, de acordo com a Lei nº 12.440 de 7 de julho de 2011.

9.2.4 - Documentos Complementares:

9.2.4.1 - Prova de Inscrição no Cadastro Nacional de Pessoas Jurídicas – CNPJ, com data de emissão não superior a 60(sessenta) dias;

Jairo



MUNICIPIO DE PLANALTO

CNPJ Nº 76.460.526/0001-16

Praça São Francisco de Assis, 1583 - CEP: 85.750-000.

e-mail: planalto@rline.com.br

Fone: (046) 3555-8100 - Fax: (46) 3555-8101

PLANALTO

PARANÁ

9.2.4.2 - Ato constitutivo, estatuto ou contrato social e última alteração;

9.2.4.3- Declaração de Idoneidade (anexo IV)

9.3- Das Disposições Gerais dos Documentos de habilitação e credenciamento:

9.3.1- Os documentos exigidos para habilitação poderão ser apresentados em original, por qualquer processo de cópia autenticada, publicação em órgão da imprensa oficial ou ainda em cópia simples, a ser autenticada pelo (a) Pregoeiro (a)/Equipe de Apoio, mediante conferência com os originais, não sendo aceito qualquer documento em papel termo- sensível (Fac - simile).

a) serão aceitas apenas cópias legíveis;

b) não serão aceitos documentos cujas datas estejam esmaecidas, ilegíveis ou rasuradas;

c) Os documentos de habilitação deverão estar em plena vigência e, na hipótese de inexistência de prazo de validade expreso no documento, deverão ter sido emitidos há menos de 60(sessenta) dias da data estabelecida para o recebimento das propostas.

9.3.2- O(a) Pregoeiro (a) poderá desclassificar a proposta ou mesmo desqualificar a empresa, a qualquer tempo, no caso de conhecimento de fato superveniente ou circunstância desabonadora da empresa ou de seus sócios, nos termos do artigo 43, § 5º, da Lei nº 8.666/93.

9.3.3- As licitantes ficam obrigadas, sob as penas da lei, a declarar quando de sua ocorrência, fatos supervenientes impeditivos da habilitação, na forma do art. 32, parágrafo 2º, da Lei 8.666/93 e alterações posteriores;

9.3.4- As Certidões quanto à regularidade fiscal, poderão ser emitidas via Internet, e deverão ser apresentados em via original de impressão, desde que haja possibilidade, terão suas autenticidades confirmadas pela Comissão de Licitação, através de conferência no respectivo "site" de emissão.

9.3.5- A Comissão de Licitação inabilitará a Licitante que venha a incorrer em fatos que desabone sua idoneidade, que comprove a falsidade das informações prestadas ou qualquer outro que contrarie as disposições contidas neste Edital.

9.3.6- Todos os documentos deverão estar dentro dos respectivos prazos de validade e poderão ser apresentados em original ou por qualquer processo de cópia, desde que autenticada por cartório ou por membros da comissão de licitação.

9.3.7- Os documentos que serão autenticados por membros da comissão de Pregão deverão ser apresentados em até 01 (um) hora anterior à abertura dos envelopes, evitando assim, situações que atrasem o procedimento do certame. A autenticação, quando feita pelos membros da comissão de licitação do Município de Planalto - PR, poderá ser efetuada, em horário de expediente, na sala de licitações do prédio sede da Prefeitura Municipal de Planalto - PR, situada na Praça São Francisco de Assis, nº 1583 - Centro, no horário das 07:30 às 11:30 e das 13:00 às 17:00 horas, sem custo algum para a empresa interessada em participar do certame, desde que acompanhados dos originais para que sejam realizadas as conferências necessárias.

João

51

0700



MUNICÍPIO DE PLANALTO

CNPJ Nº 76.460.526/0001-16

Praça São Francisco de Assis, 1583 - CEP: 85.750-000.

e-mail: planalto@rline.com.br

Fone: (046) 3555-8100 - Fax: (46) 3555-8101

PLANALTO

-

PARANÁ

9.3.8- O CNPJ/MF a ser indicado nos documentos da proposta de preço e da habilitação, deverá ser o mesmo estabelecimento da empresa que efetivamente faturará e fornecerá o objeto da presente licitação.

9.3.9- Não serão aceitos documentos apresentados por meio de fac-símile, admitindo-se fotos, gravuras, desenhos, gráficos ou catálogos, apenas como forma de ilustração das propostas de preço.

10 - DO JULGAMENTO:

10.1- O julgamento da licitação será dividido em duas etapas (Classificação das propostas e Habilitação) e obedecerá, quanto à classificação das propostas, ao critério do **MENOR PREÇO POR ITEM**.

10.1.1- A etapa de classificação de preços, que compreenderá a ordenação das propostas de todas as licitantes, classificação das propostas passíveis de ofertas de lances verbais, das licitantes proclamadas para tal, classificação final das propostas e exame da aceitabilidade da proposta da primeira classificada, quanto ao valor.

10.1.2- Durante a etapa de lances não será permitido o uso de celulares para a consulta de preços. Quando convocado pelo(a) Pregoeiro (a), o licitante desejar efetuar ligações para consulta de preços, ou estiver ausente da sala de licitações seja qual for o motivo, o mesmo perderá o direito ao lance e será excluído da etapa de lances para aquele item.

10.1.3- A etapa de habilitação compreenderá a verificação e análise dos documentos apresentados no envelope "Documentos de Habilitação" da licitante classificada em primeiro lugar, relativamente ao atendimento das exigências constantes do presente Edital.

10.2- Etapa de Classificação de Preços:

10.2.1- Serão abertos os envelopes "Proposta de Preços" de todas as licitantes.

10.2.2- O(a) Pregoeiro (a) informará aos participantes presentes quais licitantes apresentaram propostas de preço para o fornecimento do objeto da presente licitação e os respectivos valores ofertados.

10.2.3- O(a) Pregoeiro (a) fará a ordenação dos valores das propostas, em ordem crescente, de todas as licitantes.

10.2.4- O(a) Pregoeiro (a) classificará a licitante da proposta de menor preço para cada item e aquelas licitantes que tenham apresentado propostas em valores sucessivos e superiores em até 10 %(dez por cento), relativamente à de menor preço, para que seus autores participem dos lances verbais.

10.2.4.1- O valor máximo, em reais, das propostas a serem admitidas para a etapa de lances verbais, conforme subitem 10.2.4, será o valor da proposta válida de menor preço, multiplicado por 1,10 (um virgula dez), desprezando-se a terceira casa decimal.

Jairo

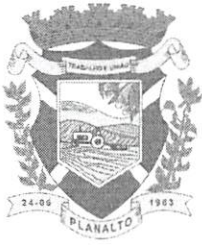

MUNICIPIO DE PLANALTO

CNPJ Nº 76.460.526/0001-16

Praça São Francisco de Assis, 1583 – CEP: 85.750-000.

e-mail: planalto@rline.com.br

Fone: (046) 3555-8100 – Fax: (46) 3555-8101

PLANALTO

-

PARANÁ

10.2.5- Quando não houver, pelo menos, 03 (três) propostas escritas de preços nas condições definidas no subitem anterior, o(a) Pregoeiro (a) classificará as melhores propostas, até o máximo 03 (três), para que seus autores participem dos lances verbais, quaisquer que sejam os preços oferecidos nas propostas escritas.

10.2.6- Em seguida, será iniciada a fase de apresentação de lances verbais a serem propostos pelos representantes das licitantes classificadas, lances verbais estes que deverão ser formulados de forma sucessiva, em valores distintos e decrescentes, ficando esclarecido que o valor do primeiro lance verbal deverá ser inferior ao valor da menor proposta escrita ofertada.

10.2.7- O(a) Pregoeiro (a) convidará os representantes das licitantes classificadas (para os lances verbais), a apresentarem, individualmente, lances verbais, a partir da proposta escritas classificada como menor preço, prosseguindo sequencialmente, em ordem decrescente de valor.

10.2.8- O Pregoeiro (a) poderá estabelecer lances mínimos a serem ofertados de acordo com o item a ser adquirido.

10.2.9- Caso não mais se realize lance verbal será encerrada a etapa competitiva e ordenadas às ofertas, exclusivamente pelo critério de MENOR PREÇO POR ITEM.

10.2.10- A desistência em apresentar lance verbal, para determinado item, quando convocado pelo(a) Pregoeiro (a), implicará na exclusão da licitante das rodadas posteriores de oferta de lances verbais para aquele item, ficando sua última proposta registrada para classificação, na final da etapa competitiva.

10.2.11- Caso não se efetive nenhum lance verbal, será verificado a compatibilidade entre a proposta escrita de menor preço e o valor estimado para a contratação.

10.2.12- Declarada encerrada a etapa competitiva e classificadas as propostas, o(a) Pregoeiro (a) examinará a aceitabilidade da primeira classificada, quanto ao valor, decidindo motivada e expressamente a respeito.

10.2.13- Se a oferta não for aceitável, o(a) Pregoeiro (a) examinará a oferta subsequente, verificando a sua aceitabilidade, na ordem de classificação, e assim sucessivamente, até a apuração de uma proposta que atenda integralmente ao Edital.

10.2.14- Caso haja empate nas propostas escritas, ordenadas e classificadas, e não se realizem lances verbais, o desempate se fará por sorteio, em ato público, na mesma sessão do Pregão.

10.2.15- Nas situações previstas nos subitens 10.2.10 e 10.2.13, o(a) Pregoeiro (a) poderá negociar diretamente com o representante credenciado para que seja obtido o melhor preço para a administração.

10.2.16- Não poderá haver desistência dos lances ofertados, sujeitando-se a licitante desistente às sanções administrativas constantes do item 12, deste Edital.

Jairo



MUNICIPIO DE PLANALTO

CNPJ Nº 76.460.526/0001-16

Praça São Francisco de Assis, 1583 – CEP: 85.750-000.

e-mail: planalto@rline.com.br

Fone: (046) 3555-8100 – Fax: (46) 3555-8101

PLANALTO

-

PARANÁ

10.2.17- Será desclassificada a proposta que contiver preço ou execução do objeto condicionados a prazos, descontos, vantagens de qualquer natureza não previstos neste Pregão;

10.2.18- Em caso de divergência entre informações contidas em documentação impressa e na proposta específica, prevalecerão as da proposta.

10.3- DO TRATAMENTO DIFERENCIADO E FAVORECIDO ÀS MICRO EMPRESAS E EMPRESAS DE PEQUENO PORTE SEGUNDO A LEI COMPLEMENTAR FEDERAL 123/06.

10.3.1 – Destina-se exclusivamente para microempresas e empresas de pequeno porte, ou que se enquadrarem nos termos do art. 3º da Lei Complementar nº 123/2006 e Lei Complementar nº 147/2014.

10.4- ETAPA DE HABILITAÇÃO, DECLARAÇÃO DA LICITANTE VENCEDORA E ADJUDICAÇÃO.

10.4.1- Efetuados os procedimentos previstos no item 10.2 e 10.3 deste Edital, e sendo aceitável a proposta classificada em primeiro lugar, o(a) Pregoeiro (a) anunciará a abertura do envelope referente aos “Documentos de Habilitação” desta licitante.

10.4.2- As licitantes que deixarem de apresentar quaisquer dos documentos exigidos para a habilitação na presente licitação, ou os que apresentarem em desacordo com o estabelecido neste edital, serão inabilitadas.

10.4.3- As microempresas e empresas de pequeno porte deverão apresentar toda a documentação exigida para efeito de comprovação da regularidade fiscal, mesmo que esta apresente alguma restrição.

10.4.4- Havendo alguma restrição na comprovação da regularidade fiscal, a microempresa ou empresa de pequeno porte terá assegurado o prazo de 05 (cinco) dias úteis, prorrogáveis por igual período, a critério da Administração Pública, caso apresente alguma restrição pertinente à documentação de regularidade fiscal, para a devida regularização da documentação, pagamento ou parcelamento do débito, e emissão de eventuais certidões negativas ou positivas, com efeito, negativa.

Parágrafo Único – A não regularização da documentação, no prazo previsto no subitem acima, implicará na decadência do direito à contratação, sendo facultado à Administração convocar os licitantes remanescentes, na ordem de classificação, para a assinatura da Ata de Registro de Preços, ou revogar a licitação.

10.4.5- Constatado o atendimento das exigências previstas neste Edital, a licitante será declarada vencedora, sendo-lhe adjudicado o objeto da licitação, pelo(a) próprio(a) Pregoeiro (a), na hipótese da inexistência de recursos, ou desistência de sua interposição, e pela autoridade titular do órgão promotor do certame, na hipótese de existência de recursos e desde que improvisos, face ao reconhecimento da regularidade dos atos procedimentais.

10.4.6- Caso o proponente não atenda às exigências de habilitação, o(a) Pregoeiro (a) examinará

J. J. J.



MUNICIPIO DE PLANALTO

CNPJ Nº 76.460.526/0001-16

Praça São Francisco de Assis, 1583 - CEP: 85.750-000.

e-mail: planalto@rline.com.br

Fone: (046) 3555-8100 - Fax: (46) 3555-8101

PLANALTO

-

PARANÁ

a oferta subsequente de menor preço, decidirá sobre sua aceitabilidade e, em caso positivo, verificará as condições de habilitação de seu proponente, e assim sucessivamente, até a apuração de uma oferta aceitável cujo proponente atenda os requisitos de habilitação, caso em que será declarado vencedor, o(a) Pregoeiro (a) poderá negociar diretamente com o proponente para que seja obtido preço melhor.

10.4.7- Declarado o vencedor, qualquer licitante poderá manifestar imediata e motivadamente a intenção de recorrer, quando lhe será concedido o prazo de 3 (três) dias para apresentação das razões do recurso, ficando os demais licitantes desde logo intimados para apresentar contra-razões em igual número de dias, que começarão a correr do término do prazo do recorrente, sendo-lhes assegurada vista imediata dos autos;

10.4.8- Da sessão do Pregão, será lavrada ata circunstanciada, que mencionará as licitantes credenciadas, as propostas escritas e as propostas verbais finais apresentadas, a ordem de classificação, a análise da documentação exigida para habilitação e os recursos interpostos, devendo ser a mesma assinada, ao final, pelo(a) Pregoeiro (a), sua equipe de apoio.

10.4.9- Os envelopes com os documentos relativos à habilitação das licitantes não declaradas vencedoras permanecerão em poder do(a) Pregoeiro (a), devidamente lacrados, até que seja retirada a nota de empenho pela licitante vencedora. Após esse fato, ficarão por 20 (vinte) dias correntes à disposição das licitantes interessadas. Findo esse prazo, sem que sejam retirados, serão destruídos.

10.4.10- Ao final da sessão, na hipótese de inexistência de recursos, ou desistência de sua interposição, será feita pelo(a) Pregoeiro (a), a adjudicação do objeto da licitação à licitante declarada vencedora, com posterior encaminhamento dos autos a Autoridade Competente do Município de Planalto - PR, para homologação do certame e decisão quanto à contratação.

11 – DA ASSINATURA DA ATA DE REGISTRO DE PREÇO

11.1 - Homologado o resultado da licitação, serão convocados os primeiros colocados para assinar o Termo da Ata de Registro de Preços, **em até 05 (cinco) dias**, nos casos em que o Termo da Ata de Registro de Preços for encaminhada via correio, a contratada terá o mesmo prazo para devolução (**em até 05 (cinco) dias**), sob pena de decair ao direito à contratação, sem prejuízo das sanções previstas no artigo 81 da Lei nº 8.666/93, que terá efeito de compromisso de fornecimento nas condições estabelecidas.

11.2 - A aquisição com os fornecedores registrados será formalizada pela Municipalidade, por intermédio da emissão da Nota de Empenho.

12 - DO GESTOR DA ATA DE REGISTRO DE PREÇOS:

12.1 A Administração indicará como gestor da Ata de Registro de Preços o Diretor do Departamento solicitante, ou pessoa designada para substituí-lo, dentro dos padrões determinados pela Lei de Licitações e Contratos nº8.666/93, que será responsável pelo acompanhamento e fiscalização da sua execução, procedendo ao registro das ocorrências e adotando as providências necessárias ao seu fiel cumprimento, tendo por parâmetro os resultados previstos na Ata de Registro de Preços.

Tainá



MUNICIPIO DE PLANALTO

CNPJ Nº 76.460.526/0001-16

Praça São Francisco de Assis, 1583 – CEP: 85.750-000.

e-mail: planalto@rline.com.br

Fone: (046) 3555-8100 – Fax: (46) 3555-8101

PLANALTO

-

PARANÁ

12.2 Entre suas atribuições está a de apurar a ocorrência de quaisquer circunstâncias que incidam especificamente no art 78 e 88 da Lei 8666/93 que trata das Sanções Administrativas para o caso de inadimplemento contratual e cometimento de outros atos ilícitos.

12.3 As decisões e providências que ultrapassarem a competência destes, deverão ser solicitadas à autoridade superior, em tempo hábil, para a adoção das medidas convenientes.

13- DA ALTERAÇÃO E DO CANCELAMENTO DA ATA

13.1 - A alteração da Ata de Registro de Preços e o cancelamento do registro do fornecedor obedecerão à disciplina do Decreto nº 4673/2017.

13.2 - É vedado efetuar acréscimos nos quantitativos fixados pela ata de registro de preços, inclusive o acréscimo de que trata o § 1º do art. 65 da Lei nº 8.666/93, sem prejuízo da possibilidade de alterações dos contratos eventualmente firmados.

13.3 - Durante a vigência do Registro de Preços, os valores registrados não serão reajustados.

13.4- Caso haja alteração imprevisível no custo, caberá ao contratado requerer e demonstrar documentalmente, a necessidade de reequilíbrio econômico-financeiro, com fundamento no artigo 65, II, “d”, da Lei nº 8.666/93.

13.5- O Registro de Preços poderá ser cancelado nas seguintes ocasiões:

13.5.1- A pedido, quando comprovar estar impossibilitado de cumprir as suas exigências por ocorrência de casos fortuitos ou de força maior, devidamente comprovado;

13.5.2- Por iniciativa do órgão ou entidade responsável, quando a empresa:

13.5.2.1- Descumprir as condições da Ata de Registro de Preços;

13.5.2.2- Não comparecer ou se recusar a retirar, no prazo estabelecido no edital, a respectiva Nota de Empenho ou instrumento equivalente no prazo estabelecido pela Administração, sem justificativa aceitável;

13.5.2.3- Não aceitar reduzir o seu preço registrado, na hipótese de este se tornar superior àqueles praticados no mercado;

13.6- Além dos motivos já previstos, também constituirão motivos para o cancelamento unilateral da Ata de Registro de Preços os descritos nos artigos 77 a 80 da Lei 8.666/93.

13.7- O cancelamento de registro do fornecedor será devidamente atuado no respectivo processo administrativo, e ensejará aditamento da Ata pelo órgão ou entidade responsável, que deverá informar aos demais fornecedores registrados a nova ordem de registro.

14- CONDIÇÕES DE RECEBIMENTO DO OBJETO

14.1- A empresa vencedora do certame deverá fornecer as peças no prazo máximo de 72 (setenta e duas) horas após a solicitação formal da secretaria responsável.

14.2- A empresa CONTRATADA deverá entregar as peças no Setor de Serviços Rodoviários (Pátio de Máquinas) situado na Rua Luiz Oscar Prauchner, nº1359, Bairro Santo Antônio.

14.3 - A solicitação formal mencionada no subitem anterior deve conter as seguintes informações:

- a) Identificação da Secretaria Municipal solicitante;
- b) Discriminação dos itens a serem adquiridos
- c) Quantidade e medidas dos itens quando necessário;
- d) Prazos e locais de entrega;
- e) Assinatura do Secretário(a) responsável.

14.4 - A Contratada deve cumprir todas as obrigações constantes no Edital, seus anexos e sua proposta, assumindo como exclusivamente seus os riscos e as despesas decorrentes da boa e perfeita execução do objeto e, ainda:

J. Amil



MUNICIPIO DE PLANALTO

CNPJ Nº 76.460.526/0001-16

Praça São Francisco de Assis, 1583 – CEP: 85.750-000.

e-mail: planalto@rline.com.br

Fone: (046) 3555-8100 – Fax: (46) 3555-8101

PLANALTO

PARANÁ

14.5- Efetuar a entrega do objeto em perfeitas condições, conforme especificações, prazo e local constantes no Edital e seus anexos, acompanhado da respectiva nota fiscal, na qual constarão as indicações referentes à marca, fabricante, procedência e validade;

14.6- Todos os itens deverão observar rigorosamente as determinações legais no que tange ao registro, autorização de produção, ao armazenamento e à comercialização nos órgãos competentes;

14.7- Responsabilizar-se pelos vícios e danos decorrentes do objeto, de acordo com os artigos 12, 13 e 17 a 27, do Código de Defesa do Consumidor (Lei nº 8.078, de 1990); 7.1.3. substituir, reparar ou corrigir, às suas expensas, no prazo fixado, o objeto com avarias ou defeitos;

14.8- Comunicar à Contratante, no prazo máximo de 24 (vinte e quatro) horas que antecede a data da entrega, os motivos que impossibilitem o cumprimento do prazo previsto, com a devida comprovação;

14.9- Manter, durante toda a execução da Ata de Registro de Preços, em compatibilidade com as obrigações assumidas, todas as condições de habilitação e qualificação exigidas na licitação;

14.10- Responder, integralmente, por perdas e danos que vier a causar ao Município ou a terceiros em razão de ação ou omissão, dolosa ou culposa, sua ou de seus prepostos, independentemente de outras cominações contratuais ou legais a que estiver sujeita;

14.11- Substituir no prazo de 48 (quarenta e oito) horas o item que for considerado defeituoso pelo requisitante;

14.12- Assumir os ônus e responsabilidades pelo recolhimento de todos os tributos federais, estaduais e municipais que incidam ou venham a incidir sobre o objeto;

14.13- Entregar os itens em suas embalagens originais fechadas em boas condições;

14.14- Cumprir, as suas expensas, todas as cláusulas contratuais que definam suas obrigações;

14.15- Responsabilizar-se pelo transporte apropriado dos produtos, ainda que seja transporte especial quando o produto assim exigir, assumindo exclusivamente a responsabilidade por todas as despesas relativas à entrega do objeto até o devido atesto da Nota Fiscal, inclusive o frete.

14.16- Independentemente da aceitação, o adjudicatário garantirá a qualidade do(s) objeto(s), obrigando-se a substituir aquele que apresentar defeito.

14.17 - A Detentora da Ata se responsabilizará por todas as despesas relativas ao pagamento de seus empregados, encargos trabalhistas, previdenciários, bem como imposto e taxas incidentes sobre a presente Ata de Registro de Preços, além das despesas decorrentes de mão de obra, combustíveis, lubrificante, pneus, manutenção dos veículos, materiais e equipamentos correrão pôr conta da Detentora, assim como as despesas referentes aos seguros, bem como quaisquer danos causados a terceiros, correndo ainda por sua conta o pagamento de impostos de quaisquer naturezas da presente Ata de Registro de Preços.

15 - SANÇÕES ADMINISTRATIVAS, RESCISÃO E MULTA:

15.1- DAS SANÇÕES POR DESCUMPRIMENTO DA PROPOSTA – FASE PRÉ CONTRATUAL;

15.1.1- À proponente que não honrar a proposta protocolada ou solicitar a desistência dela, poderão ser aplicadas, a critério da Administração, as seguintes penalidades:

15.1.1.1- Multa de até 2,0 % (dois por cento) do valor global proposto, no caso de desistência de proposta protocolada, e ainda poderão ser aplicadas, neste caso, as penalidades dos itens seguintes;

15.1.1.2- Suspensão do direito de licitar pelo prazo que a autoridade competente fixar, segundo graduação que for estipulada em razão da natureza da falta;

15.1.1.3- A declaração de inidoneidade para licitar na Administração Municipal.

Jairo



MUNICIPIO DE PLANALTO

CNPJ Nº 76.460.526/0001-16

Praça São Francisco de Assis, 1583 - CEP: 85.750-000.

e-mail: planalto@rline.com.br

Fone: (046) 3555-8100 - Fax: (46) 3555-8101

PLANALTO

PARANÁ

15.1.1.4- 10% (dez por cento) sobre o valor total dos itens vencedores da licitação, no caso de recusa injustificada da licitante adjudicatária em firmar o instrumento de Ata de Registro de Preços ou deixar de apresentar os documentos exigidos para a sua celebração, nos prazos e condições estabelecidas neste Edital;

15.2- DAS SANÇÕES POR INADIMPLENCIA DO CONTRATO – FASE CONTRATUAL

15.2.1- Sem prejuízo das demais penalidades previstas na legislação em vigor. Ata de Registro de Preços que se tornar inadimplente, ou cuja justificativa não seja aceita pela Administração, estará sujeito as seguintes sanções cumulativas ou não, conforme estabelece a Lei de Licitações.

15.2.2- A Detentora da Ata inadimplente será aplicada total ou parcialmente, às sanções legais, a saber:

a) Advertência;

b) Multa administrativa, graduáveis conforme a gravidade da infração;

c) Suspensão temporária de participação em licitação e impedimento de contratar com a Administração, emissão de declaração de idoneidade para licitar ou contratar com a Administração Pública, pelo prazo de até 5 (cinco) anos e inclusão na lista de impedidos de licitar junto ao Tribunal de Conta do Estado do Paraná, a licitante que:

1. Convocada dentro do prazo de validade de sua proposta, não assinar a Ata de Registro de Preços;

2. Deixar de entregar documentação exigida no edital;

3. Apresentar documentação falsa;

4. Ensejar o retardamento da execução de seu objeto;

5. Não mantiver a proposta;

6. Falhar ou fraudar na execução da Ata;

7. Comportar-se de modo inidôneo;

8. Fizer declaração falsa ou cometer fraude fiscal.

15.2.3- A inexecução contratual, inclusive por atraso injustificado na execução da Ata de Registro de Preços, sujeitará o detentor da Ata à multa de mora, que será graduada de acordo com a gravidade da infração, obedecidos os seguintes limites máximos.

a) Ocorrendo atraso, ou não realização da entrega do objeto conforme contratualidade, injustificado, a Detentora da Ata incidirá em multa na ordem de 1% (um por cento) sobre o valor total percebido pela Detentora da Ata, por dia de atraso na entrega.

b) 10% (dez por cento) sobre o valor da Ata de Registro de Preços, em caso de descumprimento total da obrigação, inclusive no de recusa do adjudicatário em firmar a Ata de Registro de Preços, ou ainda na hipótese de negar-se a efetuar o reforço da caução, dentro de 10 (dez) dias contados da ata de sua convocação;

c) 10% (dez por cento) sobre o valor da Ata de Registro de Preços por infração a qualquer cláusula ou condição da Ata, aplicada em dobro na reincidência;

d) 0,3% (três décimos por cento) ao dia, até o trigésimo dia de atraso, sobre o valor da parte do fornecimento do objeto;

e) 0,7% (sete décimos por cento) sobre o valor da parte do fornecimento do objeto em atraso por cada dia subsequente ao trigésimo;

f) 2% (dois por cento) sobre o valor da Ata de Registro de Preços, por infração à qualquer cláusula ou condição da Ata, aplicada em dobro na reincidência;

g) 10% (dez por cento) sobre o valor total do período de vigência da Ata de Registro de Preços, contados da última prorrogação, no caso de rescisão da Ata por ato unilateral da administração.

Jairo



MUNICIPIO DE PLANALTO

CNPJ Nº 76.460.526/0001-16

Praça São Francisco de Assis, 1583 – CEP: 85.750-000.

e-mail: planalto@rline.com.br

Fone: (046) 3555-8100 – Fax: (46) 3555-8101

PLANALTO

-

PARANÁ

motivado por culpa da detentora da Ata, garantida defesa prévia, independentemente das demais sanções cabíveis;

15.2.4. Para a aplicação das penalidades previstas serão levadas em conta a natureza e a gravidade da falta, os prejuízos dela advindos para a Administração Pública e a reincidência na prática do ato conforme discriminado a seguir:

1) ADVERTÊNCIA ESCRITA, com o intuito de registrar o comportamento inadequado do licitante e/ou Detentor da Ata, sendo cabível apenas em falhas leves que não acarretem prejuízos graves ao município.

2) Constituem ilícitos administrativos as condutas previstas nas Leis Federais nº 8.666/93 e 10.520/02, assim como em decreto regulamentador do pregão, sujeitando-se os infratores às cominações legais, garantida a prévia e ampla defesa em processo administrativo.

3) a multa a que se refere este item não impede que a Administração rescinda unilateralmente a Ata de Registro de Preços e aplique as demais sanções previstas na lei.

4) a multa, aplicada após regular processo administrativo, será descontada da garantia do detentor da Ata faltoso.

5) se o valor da multa exceder ao da garantia prestada, além da perda desta, a detentora da Ata responderá pela sua diferença, que será descontada dos pagamentos eventualmente devidos pela Administração, ou, ainda, se for o caso, cobrada judicialmente.

6) não tendo sido prestada garantia, à Administração se reserva o direito de descontar diretamente do pagamento devido à Detentora da Ata o valor de qualquer multa porventura imposta.

7) as multas previstas neste item, não tem caráter compensatório e o seu pagamento não eximirá a Detentora da Ata da responsabilidade por perdas e danos decorrentes das infrações cometidas.

8) serão punidos com a pena de suspensão temporária do direito de cadastrar e licitar e impedimento de contratar com a Administração os que incorrerem nos ilícitos previstos nas disposições legais citadas.

9) serão punidos com a pena de declaração de inidoneidade para licitar e contratar com a administração, enquanto perdurarem os motivos determinantes da punição ou até que seja promovida a reabilitação perante a autoridade competente para aplicar a punição, os que incorram em outros ilícitos previstos em lei.

16- DO REAJUSTE

16.1 - Os preços dos objetos, constantes neste edital, caracterizando o valor unitário do objeto são **FIXOS E IRREAJUSTÁVEIS**, salvo por fator superveniente que caracterize a situação prevista na alínea “d” do inciso II do artigo 65 da Lei Federal 8666/03.

16.2 - Na hipótese de solicitação de revisão de preços pela Detentora da Ata, esta deverá comprovar a quebra do equilíbrio econômico-financeiro do fornecimento, por meio de apresentação de planilha(s) detalhada(s) de custos seguindo a mesma metodologia da composição da proposta e documentação correlata (lista de preços de fabricantes, notas fiscais de aquisição de produtos e/ou matérias-primas, etc), que comprovem que a contratação tornou-se inviável nas condições inicialmente avençadas.

16.3 - Na hipótese de solicitação de revisão de preços pelo Município de Planalto, este deverá comprovar o rompimento do equilíbrio econômico-financeiro da Ata de Registro de Preços, em prejuízo da Municipalidade.

Jairino



MUNICIPIO DE PLANALTO

CNPJ Nº 76.460.526/0001-16

Praça São Francisco de Assis, 1583 – CEP: 85.750-000.

e-mail: planalto@rline.com.br

Fone: (046) 3555-8100 – Fax: (46) 3555-8101

PLANALTO

-

PARANÁ

16.4 - Fica facultado ao Município de Planalto realizar ampla pesquisa de mercado para subsidiar, em conjunto com a análise dos requisitos dos subitens anteriores, a decisão quanto a revisão de preços solicitada pela Detentora da Ata.

16.5 - A eventual autorização da revisão dos preços contratuais será concedida após a análise técnica e jurídica do Município de Planalto

16.6 - Enquanto eventuais solicitações de revisão de preços estiverem sendo analisadas, a Detentora da Ata não poderá suspender o fornecimento e os pagamentos serão realizados aos preços acordados no presente instrumento.

17- CONDIÇÕES DE PAGAMENTO

17.1- Os pagamentos pertinentes a presente licitação dar-se-á até o 15º (décimo quinto) dia útil subsequente a entrega e aceitação do objeto, e mediante apresentação da(s) respectiva(s) nota(s) fiscal(is) e devidamente acompanhada de Certidão Negativa de INSS, FGTS e Certidão Tributário Municipal.

17.2- Para cobertura das despesas decorrentes desta licitação serão utilizados recursos financeiros oriundos do Município de Planalto. Proveniente das seguintes DOTAÇÕES ORÇAMENTÁRIAS:

DOTAÇÕES		
Conta da despesa	Funcional programática	Destinação de recurso
00690	06.119.26.782.2601.2067	3.3.90.30.00.00.00000
00730	06.120.26.782.26.01.1066	3.3.90.30.00.00.00000

17.3- Em recaiando o dia de pagamento no sábado, domingo ou feriado, o pagamento será efetuado no primeiro dia útil subsequente ao mesmo.

17.4- O pagamento será efetuado através de transferência eletrônica, para conta em nome da **Pessoa Jurídica contratada**, à vista da fatura/nota fiscal por ele apresentada, nos prazos definidos no item 17.1.

17.5- Caso se verifique erro na fatura, o pagamento será sustado até que providências pertinentes sejam tomadas por parte da Detentora da Ata, emitente da fatura.

17.6- As Notas Fiscais deverão ser entregues na sede do Licitador, no endereço já declinado no preâmbulo da presente, contendo a descrição processo licitatório, PREGÃO PRESENCIAL nº 055/2019.

17.7- O pagamento será efetuado pela Tesouraria do Licitador/Contratante.

17.8- Em caso de não cumprimento pela contratada de disposição contratual, os pagamentos poderão ficar retidos até posterior solução, sem prejuízos de quaisquer outras disposições contratuais.



MUNICIPIO DE PLANALTO

CNPJ Nº 76.460.526/0001-16

Praça São Francisco de Assis, 1583 – CEP: 85.750-000.

e-mail: planalto@rline.com.br

Fone: (046) 3555-8100 – Fax: (46) 3555-8101

PLANALTO

PARANÁ

18 - DA IMPUGNAÇÃO DO EDITAL E DOS RECURSOS

18.1- Eventuais Impugnações do Edital e os recursos previstos em lei, os quais deverão estar devidamente fundamentados, somente serão recebidos conforme o prazo especificado no item 15.2, mediante:

a) Protocolo no Departamento de Licitação do Município de Planalto - PR., na Praça São Francisco de Assis, nº 1583, centro, de 2ª a 6ª feira, no horário compreendido entre as 07:00h às 13:00h.

b) Recebimento via postal, por qualquer forma de entrega, contando-se o prazo de recebimento, não o prazo de postagem;

18.2- O prazo para impugnação do Edital é de 2 (dois) dias úteis antes da data fixada para recebimento das propostas, qualquer pessoa poderá solicitar esclarecimentos, providências ou impugnar o ato convocatório.

18.3- À Licitante é assegurado o direito de interposição de Recurso, nos termos do art. 109, da Lei nº 8.666/93.

18.4- Todos os recursos serão interpostos no final da sessão, com registro em ata, da síntese das suas razões e contra-razões, quando será concedido aos interessados o prazo de 03(três) dias corridos para a apresentação dos memoriais e razões do recurso.

18.5- Em casos especiais, quando complexas as questões debatidas, o(a) Pregoeiro (a) concederá àqueles que manifestarem a intenção de recorrer, prazo suficiente para apresentação das correspondentes razões, ficando os demais, desde logo, intimados para apresentar contra-razões em igual número de dias, que começarão a correr do término do prazo do recorrente, sendo-lhes assegurada a vista imediata dos autos.

18.6- A falta de manifestação imediata da proponente importará a preclusão do direito de recurso. Não será concedido prazo para recursos sobre assuntos meramente protelatórios ou quando não justificada a intenção de interpor o recurso da proponente no final da sessão do pregão.

18.7- Os recursos contra decisões do (a) Pregoeiro (a) não terão efeito suspensivos.

18.8- O acolhimento de recurso importará a invalidação apenas dos atos insuscetíveis de aproveitamento.

19 – VIGÊNCIA E EXECUÇÃO

19.1 - O prazo de vigência da presente Ata de Registro de Preços será de 12 (doze) meses, contados a partir da data de assinatura do instrumento contratual, não podendo ser prorrogado.

20 – DA CONTRATAÇÃO

20.1- As obrigações decorrentes da presente licitação serão formalizadas por termo de Ata de Registro de Preços celebrado entre o Município de Planalto, que será denominada de CONTRATANTE, e a licitante vencedora que será denominada de Detentora da Ata, a qual

Jairo



MUNICIPIO DE PLANALTO

CNPJ Nº 76.460.526/0001-16

Praça São Francisco de Assis, 1583 – CEP: 85.750-000.

e-mail: planalto@rline.com.br

Fone: (046) 3555-8100 – Fax: (46) 3555-8101

PLANALTO

-

PARANÁ

observará todas as normas legais e regulamentares, além das previstas neste Edital e seus Anexos.

20.2- A contratação com a licitante vencedora, de acordo com a necessidade do órgão, será formalizada por intermédio de instrumento contratual.

20.2.1- As condições de aquisição constam no presente Edital, e poderão ser detalhadas, em cada contratação específica, no respectivo pedido de contratação.

20.3- Após a homologação do Pregão, a licitante vencedora será convocada por escrito para, no prazo de 05 (cinco) dias úteis, assinar a Ata de Registro de Preços na forma da minuta.

20.3.1- Esse prazo poderá ser prorrogado, por igual período, por solicitação justificada do fornecedor e aceita pela Administração, nos termos do art. 64, § 1º, da Lei n.º 8.666/93.

20.3.3- É vedada a subcontratação total ou parcial da Ata de Registro de Preços.

20.4- O prazo de convocação poderá ser prorrogado uma só vez, por igual período, nos termos do art. 64, § 1º, da Lei n.º 8.666, de 1993.

20.5- Nas hipóteses de recusa da adjudicatária ou seu não comparecimento para assinatura da Ata de Registro de Preços, no prazo estipulado, e, ainda, em caso de perda dos requisitos de manutenção da habilitação até tal data, aplicar-se-á o disposto no art. 4º, inciso XXIII, da Lei n.º 10.520/02.

20.5.1- Até a efetiva celebração da Ata de Registro de Preços com o adjudicatário, a retomada do procedimento licitatório poderá ocorrer, observadas as ofertas anteriormente apresentadas pelas licitantes e o disposto no art. 4º, XXIII, da Lei n.º 10.520/02, sem prejuízo da aplicação das penalidades previstas, cabíveis às licitantes que não cumprirem os compromissos assumidos no certame.

21 - DISPOSIÇÕES GERAIS

21.1- Esclarecimentos relativos à presente licitação e às condições para atendimento das obrigações necessárias ao cumprimento de seu objeto, serão prestados quando solicitados, pelo Departamento de Licitações dessa Municipalidade sito à Praça São Francisco de Assis, nº 1583, Centro, Fone: 46 3555-8100, em Planalto - PR.

21.2- Das sessões públicas serão lavradas atas, as quais serão assinadas pelos membros da Comissão de Licitação e proponentes presentes.

21.3- Os casos omissos ao presente edital serão resolvidos pela comissão à luz da Lei 10.520, Lei 8.666/93 e suas posteriores alterações, todos os documentos anexos ao edital, são complementares entre si.

21.4- O Município de Planalto se reserva o direito de revogar ou anular esta licitação, parcial ou totalmente, sem que caiba à(s) proponente(s) o direito de qualquer reclamação ou indenização.

Jairo

62

0711



MUNICÍPIO DE PLANALTO

CNPJ Nº 76.460.526/0001-16

Praça São Francisco de Assis, 1583 – CEP: 85.750-000.

e-mail: planalto@rline.com.br

Fone: (046) 3555-8100 – Fax: (46) 3555-8101

PLANALTO - PARANÁ

21.5- A licitação não implica da obrigatoriedade de compra por parte do Município de Planalto. Até a entrega do empenho, poderá o licitante vencedor ser excluído da licitação, sem direito a indenização ou ressarcimento e sem prejuízo de outras sanções cabíveis, se a contratante tiver conhecimento de qualquer fato ou circunstância superveniente, anterior ou posterior ao julgamento desta licitação, que desabone sua idoneidade ou capacidade financeira, técnica ou administrativa.

22 - ANEXOS DO EDITAL

22.1- Integram o presente Edital, dele fazendo parte como se transcrita em seu corpo:

- ANEXO I – Proposta de Preços (arquivo digital);
- ANEXO II – Modelo de Carta de Credenciamento;
- ANEXO III – Modelo de Declaração de Cumprimento dos Requisitos de Habilitação;
- ANEXO IV – Modelo de Declaração de Idoneidade;
- ANEXO V – Modelo de Declaração de Observância ao Disposto do Inciso XXXIII do Artigo 7º da Constituição Federal;
- ANEXO VI – Modelo de declaração de enquadramento de ME ou EPP
- ANEXO VII – Declaração De Elaboração Independente De Proposta;
- ANEXO VIII - Minuta de Ata de Registro de Preços
- ANEXO IX– Minuta de Contrato;
- ANEXO X – Termo de Referência.

Planalto-PR, 31 de outubro de 2019.

INÁCIO JOSÉ WERLE
Prefeito Municipal





MUNICIPIO DE PLANALTO

CNPJ N° 76.460.526/0001-16

Praça São Francisco de Assis, 1583 - CEP: 85.750-000.

e-mail: planalto@rline.com.br

Fone: (046) 3555-8100 - Fax: (46) 3555-8101

PLANALTO

-

PARANÁ

PREGÃO PRESENCIAL N° 055/2019

ANEXO II – CARTA DE CREDENCIAMENTO

RAZÃO SOCIAL: _____

CNPJ N° _____

ENDEREÇO _____ FONE: _____

MUNICIPIO: _____ EST. _____

Credenciamos o(a) Sr.(a) _____

_____, portador(a) da cédula de identidade sob n° _____
e CPF sob n° _____.

A participar do procedimento licitatório, sob a modalidade de PREGÃO PRESENCIAL N° 055/2019, instaurado pelo Município de Planalto, na qualidade de representante legal da empresa, com poderes para representar a empresa, elaborar a proposta, oferecer lances, assinar atas, interpor de recurso e praticar todos os demais atos que se fizerem necessários.

Por ser a expressão da verdade, firmamos a presente

Local e data _____ / _____ / _____

NOME:

RG/CPF

CARGO

(assinatura com firma reconhecida)



MUNICIPIO DE PLANALTO

CNPJ N° 76.460.526/0001-16

Praça São Francisco de Assis, 1583 – CEP: 85.750-000.

e-mail: planalto@rline.com.br

Fone: (046) 3555-8100 – Fax: (46) 3555-8101

PLANALTO - PARANÁ

PREGÃO PRESENCIAL N° 055/2019

ANEXO III – DECLARAÇÃO DE CUMPRIMENTO DOS REQUISITOS DE HABILITAÇÃO (documento obrigatório)

RAZÃO SOCIAL: _____

CNPJ N° _____

ENDEREÇO _____ FONE: _____

MUNICIPIO: _____ EST. _____

O representante legal da empresa _____, na qualidade de Proponente do procedimento licitatório sob a modalidade de PREGÃO PRESENCIAL N° 055/2019, instaurado pelo Município de Planalto, declara para fins de direito que a referida empresa cumpre plenamente os requisitos de habilitação exigidos no respectivo edital de licitação.

Por ser a expressão da verdade, firmamos a presente.

Local e data _____ / _____ / _____

NOME:

RG/CPF

CARGO



MUNICIPIO DE PLANALTO

CNPJ Nº 76.460.526/0001-16

Praça São Francisco de Assis, 1583 - CEP: 85.750-000.

e-mail: planalto@rline.com.br

Fone: (046) 3555-8100 - Fax: (46) 3555-8101

PLANALTO

-

PARANÁ

PREGÃO PRESENCIAL Nº 055/2019

ANEXO IV – DECLARAÇÃO DE IDONEIDADE

RAZÃO SOCIAL: _____

CNPJ Nº _____

ENDEREÇO _____ FONE: _____

MUNICIPIO: _____ EST. _____

Declaramos para os fins de direito, na qualidade de proponente do procedimento licitatório, sob a modalidade de PREGÃO PRESENCIAL Nº 055/2019, instaurado pelo Município de Planalto, que não fomos declarados inidôneos para licitar ou contratar com o Poder Público, em qualquer de suas esferas.

Por ser a expressão da verdade, firmamos a presente.

Local e data _____ / _____ / _____

NOME:

RG/CPF

CARGO



MUNICIPIO DE PLANALTO

CNPJ N° 76.460.526/0001-16

Praça São Francisco de Assis, 1583 - CEP: 85.750-000.

e-mail: planalto@rline.com.br

Fone: (046) 3555-8100 - Fax: (46) 3555-8101

PLANALTO

-

PARANÁ

PREGÃO PRESENCIAL N° 055/2019

ANEXO V – DECLARAÇÃO DE OBSERVÂNCIA AO DISPOSTO DO INCISO XXXIII DO ARTIGO 7º DA CONSTITUIÇÃO FEDERAL

PROPONENTE: _____

CNPJ N° _____

ENDEREÇO _____ FONE: _____

MUNICIPIO: _____ EST. _____

A proponente abaixo assinada, participante da licitação modalidade de PREGÃO PRESENCIAL N° 055/2019, por seu representante, declara, na forma e sob as penas impostas pela Lei n° 8.666/93, de 21 de junho de 1993 e demais legislação pertinente, que, nos termos do § 6º do artigo 27 da Lei n° 6.544, de 22 de novembro de 1989, encontra-se em situação regular perante o Ministério do Trabalho, no que se refere à observância do disposto no inciso XXXIII do artigo 7º da Constituição Federal.

Por ser a expressão da verdade, firmamos a presente.

Local e data _____ / _____ / _____

NOME:

RG/CPF

CARGO



MUNICÍPIO DE PLANALTO

CNPJ Nº 76.460.526/0001-16

Praça São Francisco de Assis, 1583 - CEP: 85.750-000.

e-mail: planalto@rline.com.br

Fone: (046) 3555-8100 - Fax: (46) 3555-8101

PLANALTO

-

PARANÁ

PREGÃO PRESENCIAL Nº 055/2019

ANEXO VI – Declaração de enquadramento em regime de tributação de Microempresa ou Empresa de Pequeno Porte (na hipótese do licitante ser uma ME ou EPP)

RAZÃO SOCIAL: _____

CNPJ Nº _____

ENDEREÇO _____ FONE: _____

MUNICÍPIO: _____ EST. _____

O representante legal da empresa _____

_____, na qualidade de Proponente do procedimento licitatório sob a modalidade de PREGÃO PRESENCIAL Nº 055/2019, instaurado pelo Município de Planalto, declara para todos os fins de direito que estou(amos) sob o regime de microempresa ou empresa de pequeno porte, para efeito do disposto na Lei Complementar 123, de 14 de dezembro de 2006 LC 147/2014.

Por ser a expressão da verdade, firmamos a presente.

Local e data _____ / _____ / _____

NOME:

RG/CPF

CARGO



MUNICIPIO DE PLANALTO

CNPJ Nº 76.460.526/0001-16

Praça São Francisco de Assis, 1583 – CEP: 85.750-000.

e-mail: planalto@rline.com.br

Fone: (046) 3555-8100 – Fax: (46) 3555-8101

PLANALTO

-

PARANÁ

PREGÃO PRESENCIAL Nº 055/2019

ANEXO VII - DECLARAÇÃO DE ELABORAÇÃO INDEPENDENTE DE PROPOSTA

.....[Identificação completa do representante da licitante], como representante devidamente constituído de[Identificação completa do licitante] doravante denominado licitante, para fins do disposto no item 15 do Edital, declara, sob as penas da lei, em especial o art. 299 do Código Penal Brasileiro, que:

- A proposta apresentada para participar do Pregão Presencial nº 055/2019 foi elaborada de maneira independente pelo Licitante, e o conteúdo da proposta não foi, no todo ou em parte, direta ou indiretamente, informado, discutido ou recebido de qualquer outro participante potencial ou de fato deste Pregão, por qualquer meio ou por qualquer pessoa;
- A intenção de apresentar a proposta elaborada para participar do Pregão Presencial nº 055/2019 não foi informada, discutida ou recebida de qualquer outro participante potencial ou de fato deste Pregão, por qualquer meio ou por qualquer pessoa;
- Que não tentou, por qualquer meio ou por qualquer pessoa, influir na decisão de qualquer outro participante potencial ou de fato do Pregão Presencial 055/2019 quanto a participar ou não da referida licitação;
- Que o conteúdo da proposta apresentada para participar do Pregão Presencial nº 055/2019, não será, no todo ou em parte, direta ou indiretamente, comunicado ou discutido com qualquer outro participante potencial ou de fato deste Pregão antes da adjudicação do objeto da referida licitação;
- Que o conteúdo da proposta apresentada para participar do Pregão Presencial nº 055/2019 não foi, no todo ou em parte, direta ou indiretamente, informado, discutido ou recebido de qualquer integrante do Instituto Nacional do Seguro Social antes da abertura oficial das propostas; e
- Que está plenamente ciente do teor e da extensão desta declaração e que detém plenos poderes e informações para firmá-la.

Cidade/UF, de de 20.....

[REPRESENTANTE LEGAL DO LICITANTE, NO ÂMBITO DA LICITAÇÃO, COM IDENTIFICAÇÃO COMPLETA]



MUNICIPIO DE PLANALTO

CNPJ Nº 76.460.526/0001-16

Praça São Francisco de Assis, 1583 – CEP: 85.750-000.

e-mail: planalto@rline.com.br

Fone: (046) 3555-8100 – Fax: (46) 3555-8101

PLANALTO

-

PARANÁ

ANEXO VII - (MINUTA DA ATA DE REGISTRO DE PREÇOS)

MUNICÍPIO DE PLANALTO- PR ATA DE REGISTRO DE PREÇOS Nº PREGÃO PRESENCIAL Nº 055 /2019

Aos dias do mês de de....., o Município de Planalto - PR, inscrito no CNPJ/MF sob o nº 76.460.526/0001-16, com sede à Praça São Francisco de Assis, nº 1583, centro, doravante denominado Prefeitura, representada pelo seu Prefeito Municipal, Sr., nos termos do art. 15 da Lei Federal nº 8.666/93 e suas alterações, do Decreto Municipal nº 2727/2007, Decreto Municipal 4673/2017 e da Lei nº 10.520/02, em face da classificação das propostas apresentada no **Pregão Presencial SRP nº 055/2019**, por deliberação do Pregoeiro, devidamente homologada e publicada no Diário Oficial do Município de Planalto em, resolve REGISTRAR OS PREÇOS da empresa classificada em primeiro lugar, observadas as condições do Edital que rege o Pregão e aquelas enunciadas nas cláusulas que se seguem.

....., sediada na, nº....., na cidade de, Estado do, inscrita no CNPJ sob o nº e Inscrição Estadual sob o nº....., doravante designada CONTRATADA, neste ato representada por seu Sr., portador do RG nº e do CPF nº

1. CLÁUSULA PRIMEIRA - DO OBJETO

1.1. O objeto desta Ata é a aquisição de peças para frota de máquinas pesadas deste Município de Planalto- PR, PROCESSADO PELO SISTEMA REGISTRO DE PREÇOS conforme especificações do Termo de Referência e quantidades estabelecidas abaixo:

ITEM	DESCRIÇÃO/ ESPECIFICAÇÃO	MARCA/ FABRICA NTE	QUANTIDADE	PREÇO UNITÁRIO RS	PREÇO TOTAL RS

1.2. A existência de preços registrados não obriga a Administração a firmar as aquisições que deles poderão advir, facultando-se a realização de licitação específica para a aquisição pretendida, sendo assegurada ao beneficiário do Registro a preferência de aquisição em igualdade de condições.

2. CLÁUSULA SEGUNDA - DA VALIDADE DO DA ATA DE REGISTRO DE PREÇOS

2.1. A presente Ata terá validade por 12 (doze) meses, a partir de sua assinatura.

3. CLÁUSULA TERCEIRA - DA AQUISIÇÃO

3.1. A aquisição obedecerá à conveniência e as necessidades do Município de Planalto - PR.

3.2. O Município de Planalto efetuará seus pedidos à Detentora da Ata nos termos da Cláusula Quarta desta Ata, mediante comprovante de recebimento por qualquer meio, inclusive fac-simile ou e-mail, o qual deverá conter além dos requisitos da Cláusula Quarta, as seguintes informações:

João 70

0719



MUNICIPIO DE PLANALTO

CNPJ Nº 76.460.526/0001-16

Praça São Francisco de Assis, 1583 – CEP: 85.750-000.

e-mail: planalto@rline.com.br

Fone: (046) 3555-8100 – Fax: (46) 3555-8101

PLANALTO

-

PARANÁ

- 3.2.1. Número da Ata;
- 3.2.3. Número do item conforme Ata;
- 3.2.3. Dotação orçamentária onerada;
- 3.2.4. Valor do material;
- 3.2.5. Requerimento.

3.3. O objeto deverá atender rigorosamente as especificações exigidas pela Contratante.

4. CLÁUSULA QUARTA - DO PRAZO, LOCAL DE ENTREGA E CONDIÇÕES DE RECEBIMENTO

4.1. A empresa vencedora do certame deverá entregar os itens em até 72 (setenta e duas) horas, **atendendo a todos os requisitos constantes no item 14 do edital**, a qual somente poderá ocorrer posteriormente à elaboração de **requerimento de compra pela Secretaria solicitante do Município de Planalto**, nos termos do subitem seguinte.

4.2. O requerimento mencionado no subitem anterior deverá conter as seguintes informações:

- a) Identificação da Secretaria Municipal solicitante;
- b) Discriminação dos objetos a serem adquiridos;
- c) Local onde serão entregues;
- d) Prazo para entrega;
- e) Quantidade e medidas, quando for o caso;
- f) Justificativa da quantidade requisitada e a necessidade da aquisição;
- g) Assinatura da(o) Secretária(o) Municipal solicitante.

4.3. O requerimento deverá ser enviado ao Departamento de Licitações do Município que verificará a possibilidade da aquisição/prestação de serviços e encaminhará o respectivo pedido à empresa vencedora do certame, juntamente com a respectiva nota de empenho.

4.4. A empresa licitante deve negar o fornecimento do objeto caso estes sejam solicitados sem a elaboração do requerimento e as informações previstas no subitem 4.2.

4.4.1. A recusa fundamentada neste subitem não gera responsabilidade ou penalização para a empresa vencedora do certame.

4.5. O não cumprimento do disposto neste item enseja a nulidade da contratação e responsabilização do ordenador de despesa por improbidade administrativa.

4.6. O fornecimento de materiais/serviços pela empresa vencedora do certame sem a prévia elaboração do requerimento configura a concorrência da empresa para a nulidade do ato, configurando a má-fé da contratação, possibilitando a anulação de eventual nota de empenho emitida e o não pagamento dos produtos, sem prejuízo da adoção das medidas cabíveis para aplicação das penalidades previstas na Lei 12.846/2013.

4.7. As solicitações deverão ser carimbadas e assinadas pela comissão de recebimento, para fins de recebimento definitivo dos serviços.

4.8. As solicitações provenientes da Secretaria participante da Ata de Registro de Preços, após o recebimento definitivo dos bens, deverão ser armazenados em arquivo próprio no Controle Interno ou no Departamento de Licitações do Município ou na própria Secretaria Solicitante, permitindo a fiscalização de órgão interno e externos.

5. CLÁUSULA QUINTA - DO PAGAMENTO

0.1. **O pagamento será feito pelo Município de Planalto/PR até o 15º(décimo quinto) dia útil após a emissão da nota fiscal, de acordo com o item 17 do edital, de forma**

J. São 71

0720



MUNICIPIO DE PLANALTO

CNPJ Nº 76.460.526/0001-16

Praça São Francisco de Assis, 1583 - CEP: 85.750-000.

e-mail: planalto@rline.com.br

Fone: (046) 3555-8100 - Fax: (46) 3555-8101

PLANALTO - PARANÁ

parcelada, conforme o fornecimento dos produtos, somente após o recebimento definitivo dos objetos, nos termos do item 14 do edital do certame.

0.1. Será considerada como data do pagamento o dia em que constar como emitida a ordem bancária para pagamento.

0.2. A CONTRATANTE não se responsabilizará por qualquer despesa que venha a ser efetuada pela Detentora da Ata, que porventura não tenha sido prevista nesta Ata de Registro de Preços.

0.3. As despesas com a aquisição dos objetos registrados nesta ata serão empenhadas nas seguintes dotações orçamentárias:

DOTAÇÕES		
Conta da despesa	Funcional programática	Destinação de recurso
00690	06.119.26.782.2601.2067	3.3.90.30.00.00.00000
00730	06.120.26.782.26.01.1066	3.3.90.30.00.00.00000

6. CLÁUSULA SEXTA - DO CONTROLE DA EXECUÇÃO DA ATA DE REGISTRO DE PREÇOS

6.1. A fiscalização da Ata de Registro de Preços será exercida por **representante da Secretaria Municipal de Serviços Rodoviários** conforme termo de referência, ao qual competirá dirimir as dúvidas que surgirem no curso da execução da Ata, e de tudo dará ciência à Administração, bem como atestar a prestação de serviços, nos termos do item 14 do edital.

6.2. A fiscalização de que trata este item não exclui nem reduz a responsabilidade da fornecedora, inclusive perante terceiros, por qualquer irregularidade, ainda que resultante de imperfeições técnicas, vícios redibitórios, ou material inadequado ou de qualidade inferior, e, na ocorrência desta, não implica em corresponsabilidade da Administração ou de seus agentes e prepostos, de conformidade com o art. 70 da Lei nº 8.666/93.

6.3. O fiscal da Ata de Registro de Preços anotará em registro próprio todas as ocorrências relacionadas com a execução da Ata de Registro de Preços, indicando dia, mês e ano, bem como o nome dos funcionários eventualmente envolvidos, determinando o que for necessário à regularização das faltas ou defeitos observados e encaminhando os apontamentos à autoridade competente para as providências cabíveis.

6.4. Ficam credenciados pela Administração do Município, para fiscalização da Ata de Registro de Preços, bem como prestar toda assistência e orientação que se fizer necessária, o **servidor Berlindo Leviski** para, junto ao representante da detentora da Ata, solicitar a correção de eventuais falhas ou irregularidades que forem verificadas, as quais, se não sanadas no prazo estabelecido, serão objeto de comunicação oficial à Detentora da Ata, para aplicação das penalidades cabíveis.

6.5. A fiscalização para cumprimento da presente Ata, por parte da Contratante, poderá ser alterada, a qualquer tempo, mediante autorização e posterior comunicação à Detentora da Ata.

7. CLÁUSULA SÉTIMA - DA ALTERAÇÃO DA ATA DE REGISTRO DE PREÇOS

7.1. É vedado efetuar acréscimos nos quantitativos fixados pela ata de registro de preços, inclusive o acréscimo de que trata o § 1º do art. 65 da Lei nº 8.666/93.

7.2. O preço registrado poderá ser revisto nos termos da alínea "d" do inciso II do *caput* do art. 65 da Lei nº 8.666/93, em decorrência de eventual redução dos preços praticados no mercado ou de fato que eleve o custo dos bens registrados, cabendo ao órgão gerenciador promover as negociações junto aos fornecedores.

Jairo



MUNICIPIO DE PLANALTO

CNPJ Nº 76.460.526/0001-16

Praça São Francisco de Assis, 1583 – CEP: 85.750-000.

e-mail: planalto@rline.com.br

Fone: (046) 3555-8100 – Fax: (46) 3555-8101

PLANALTO

-

PARANÁ

7.3. Quando o preço inicialmente registrado, por motivo superveniente, tornar-se superior ao preço praticado no mercado, o órgão gerenciador deverá:

7.3.1- Convocar o fornecedor visando à negociação para redução de preços e sua adequação ao praticado pelo mercado;

7.3.2 – Frustrada a negociação, liberar o fornecedor do compromisso assumido e cancelar o registro, sem aplicação de penalidade;

7.3.3 - Convocar os demais fornecedores visando igual oportunidade de negociação, observada a ordem de classificação original do certame.

7.4. Quando o preço de mercado tornar-se superior aos preços registrados e o fornecedor, mediante requerimento devidamente comprovado, não puder cumprir o compromisso, o órgão gerenciador poderá:

7.4.1. Convocar o fornecedor visando à negociação de preços e sua adequação ao praticado pelo mercado nos termos da alínea “d” do inciso II do caput do art. 65 da Lei nº 8.666/93, quando cabível, para rever o preço registrado em razão da superveniência de fatos imprevisíveis, ou previsíveis, porém de consequências incalculáveis, retardadores ou impeditivos da execução do ajustado, ou, ainda em caso de força maior, caso fortuito ou fato do príncipe, configurando álea econômica extraordinária e extracontratual.

7.4.2. Caso inviável ou frustrada a negociação, liberar o fornecedor do compromisso assumido, caso a comunicação ocorra antes do pedido do fornecimento, sem aplicação da penalidade se confirmada a veracidade dos motivos e comprovantes apresentados; e

7.4.3. Convocar os demais fornecedores para assegurar igual oportunidade de negociação, quando cabível.

7.5. A cada pedido de revisão de preço deverá o fornecedor comprovar e justificar as alterações havidas na planilha apresentada anteriormente, demonstrando analiticamente a variação dos componentes dos custos devidamente justificada.

7.6. Na análise do pedido de revisão, dentre outros critérios, a Administração adotará, para verificação dos preços constantes dos demonstrativos que acompanhem o pedido, pesquisa de mercado dentre empresas de reconhecido porte mercantil, produtoras e/ou comercializadoras, a ser realizada pela própria unidade, devendo a deliberação, o deferimento ou indeferimento da alteração solicitada ser instruída com justificativa da escolha do critério e memória dos respectivos cálculos, para decisão da Administração no prazo de 30 (trinta) dias. Todos os documentos utilizados para a análise do pedido de revisão de preços serão devidamente autuados, rubricados e numerados, sendo parte integrante dos autos processuais.

7.7. É vedado à Detentora da Ata interromper a entrega dos materiais enquanto aguarda o trâmite do processo de revisão de preços, estando, neste caso, sujeita às sanções previstas no Edital Convocatório, salvo a hipótese de liberação do fornecedor prevista nesta Ata.

7.8. Não havendo êxito nas negociações, o órgão gerenciador deverá proceder à revogação parcial ou total da Ata de Registro de Preços, mediante publicação no Diário Oficial do Município, e adotar as medidas cabíveis para obtenção de contratação mais vantajosa, nos termos do parágrafo único do art. 19 do Decreto 7.892/13.

7.9. É proibido o pedido de revisão com efeito retroativo.

7.10. Não cabe repactuação ou reajuste de preços da contratação, salvo nos casos previstos acima.

7.11. Havendo qualquer alteração, o órgão gerenciador encaminhará cópia atualizada da Ata de Registro de Preços aos órgãos participantes, se houver.

8. CLÁUSULA OITAVA - DO CANCELAMENTO DO REGISTRO

São

73

0722



MUNICIPIO DE PLANALTO

CNPJ Nº 76.460.526/0001-16

Praça São Francisco de Assis, 1583 - CEP: 85.750-000.

e-mail: planalto@rline.com.br

Fone: (046) 3555-8100 - Fax: (46) 3555-8101

PLANALTO

-

PARANÁ

8.1. O fornecedor terá o seu registro cancelado por despacho do órgão gerenciador, assegurado o contraditório e a ampla defesa em processo administrativo específico além das hipóteses contidas no edital, quando:

8.1.1. Não cumprir as condições da Ata de Registro de Preços;

8.1.2. Não retirar a respectiva nota de empenho ou instrumento equivalente, ou não assinar a Ata de Registro de Preços, no prazo estabelecido pela Administração, sem justificativa aceitável;

8.1.3. Sofrer sanção prevista nos incisos III ou IV do *caput* do art. 87 da Lei nº 8.666/93, ou no art. 7º da Lei nº 10.520/02.

8.2. O cancelamento do registro de preços poderá ocorrer por fato superveniente, decorrente de caso fortuito ou força maior, que prejudique o cumprimento da ata, devidamente comprovados e justificados:

8.2.1. Por razões de interesse público;

8.2.2. A pedido do fornecedor.

8.2.3. Em qualquer das hipóteses acima, o órgão gerenciador comunicará o cancelamento do registro do fornecedor aos órgãos participantes, se houver.

9. CLÁUSULA NONA - DAS INFRAÇÕES E DAS SANÇÕES ADMINISTRATIVAS

9.1. Comete infração administrativa, a licitante/Adjudicatária que, no decorrer da licitação:

a) Não retirar a nota de empenho, ou não assinar a Ata de Registro de Preços, quando convocada dentro do prazo de validade da proposta;

b) Apresentar documentação falsa;

c) Deixar de entregar os documentos exigidos no certame;

d) Não manter a sua proposta dentro de prazo de validade;

e) Comportar-se de modo inidôneo;

f) Cometer fraude fiscal;

g) Fizer declaração falsa;

h) Ensejar o retardamento da execução do certame.

9.2 - Sem prejuízo das demais penalidades previstas na legislação em vigor, a Ata de Registro de Preços que se tornar inadimplente, ou cuja justificativa não seja aceita pela Administração, estará sujeito as seguintes sanções cumulativas ou não, conforme estabelece a Lei de Licitações.

9.3- A Detentora da Ata inadimplente será aplicada total ou parcialmente, às sanções legais, a saber:

a) Advertência;

b) Multa administrativa, graduáveis conforme a gravidade da infração;

c) Suspensão temporária de participação em licitação e impedimento de contratar com a Administração, emissão de declaração de idoneidade para licitar ou contratar com a Administração Pública, pelo prazo de até 5 (cinco) anos e inclusão na lista de impedidos de licitar junto ao Tribunal de Conta do Estado do Paraná, a licitante que:

1. Convocada dentro do prazo de validade de sua proposta, não assinar a Ata de Registro de Preços;

2. Deixar de entregar documentação exigida no edital;

3. Apresentar documentação falsa;

4. Ensejar o retardamento da execução de seu objeto;

5. Não manter a proposta;

6. Falhar ou fraudar na execução da Ata de Registro de Preços;

Jaime



MUNICIPIO DE PLANALTO
CNPJ Nº 76.460.526/0001-16
Praça São Francisco de Assis, 1583 - CEP: 85.750-000.
e-mail: planalto@rline.com.br
Fone: (046) 3555-8100 - Fax: (46) 3555-8101
PLANALTO - PARANÁ

7. Comportar-se de modo inidôneo;
8. Fizer declaração falsa ou cometer fraude fiscal.

9.4 - A inexecução contratual, inclusive por atraso injustificado na execução da Ata de Registro de Preços, sujeitará o Detentor à multa de mora, que será graduada de acordo com a gravidade da infração, obedecidos os seguintes limites máximos.

a) Ocorrendo atraso, ou não realização da entrega do objeto conforme contratualidade, injustificado, a Detentora da Ata incidirá em multa na ordem de 1% (um por cento) sobre o valor total percebido pela Detentora da Ata, por dia de atraso na entrega.

b) 10% (dez por cento) sobre o valor da Ata de Registro de Preços, em caso de descumprimento total da obrigação, inclusive no de recusa do adjudicatário em firmar a Ata, ou ainda na hipótese de negar-se a efetuar o reforço da caução, dentro de 10 (dez) dias contados da ata de sua convocação;

c) 10% (dez por cento) sobre o valor da Ata de Registro de Preço por infração a qualquer cláusula ou condição da Ata, aplicada em dobro na reincidência;

d) 0,3% (três décimos por cento) ao dia, até o trigésimo dia de atraso, sobre o valor da parte do fornecimento do objeto;

e) 0,7% (sete décimos por cento) sobre o valor da parte do fornecimento do objeto em atraso por cada dia subsequente ao trigésimo;

f) 2% (dois por cento) sobre o valor da Ata de Registro de Preços, por infração à qualquer cláusula ou condição da Ata, aplicada em dobro na reincidência;

g) 10% (dez por cento) sobre o valor total do período de vigência da Ata de Registro de Preços, contados da última prorrogação, no caso de rescisão da Ata por ato unilateral da administração, motivado por culpa da Detentora da Ata, garantida defesa prévia, independentemente das demais sanções cabíveis;

9.5. Para a aplicação das penalidades previstas serão levadas em conta a natureza e a gravidade da falta, os prejuízos dela advindos para a Administração Pública e a reincidência na prática do ato conforme discriminado a seguir:

1) ADVERTÊNCIA ESCRITA, com o intuito de registrar o comportamento inadequado do licitante e/ou Detentor, sendo cabível apenas em falhas leves que não acarretem prejuízos graves ao município.

2) Constituem ilícitos administrativos as condutas previstas nas Leis Federais nº 8.666/93 e 10.520/02, assim como em decreto regulamentador do pregão, sujeitando-se os infratores às cominações legais, garantida a prévia e ampla defesa em processo administrativo.

3) a multa a que se refere este item não impede que a Administração rescinda unilateralmente a Ata de Registro de Preços e aplique as demais sanções previstas na lei.

4) a multa, aplicada após regular processo administrativo, será descontada da garantia do detentor da ata faltoso.

5) se o valor da multa exceder ao da garantia prestada, além da perda desta, a Detentora da Ata responderá pela sua diferença, que será descontada dos pagamentos eventualmente devidos pela Administração, ou, ainda, se for o caso, cobrada judicialmente.

6) não tendo sido prestada garantia, à Administração se reserva o direito de descontar diretamente do pagamento devido à detentora da Ata o valor de qualquer multa porventura imposta.

7) as multas previstas neste item, não tem caráter compensatório e o seu pagamento não eximirá a detentora da Ata da responsabilidade por perdas e danos decorrentes das infrações cometidas.

Assinatura



MUNICIPIO DE PLANALTO

CNPJ Nº 76.460.526/0001-16

Praça São Francisco de Assis, 1583 – CEP: 85.750-000.

e-mail: planalto@rline.com.br

Fone: (046) 3555-8100 – Fax: (46) 3555-8101

PLANALTO

-

PARANÁ

8) serão punidos com a pena de suspensão temporária do direito de cadastrar e licitar e impedimento de contratar com a Administração os que incorrerem nos ilícitos previstos nas disposições legais citadas.

9) serão punidos com a pena de declaração de inidoneidade para licitar e contratar com a administração, enquanto perdurarem os motivos determinantes da punição ou até que seja promovida a reabilitação perante a autoridade competente para aplicar a punição, os que incorram em outros ilícitos previstos em lei.

10. CLÁUSULA DÉCIMA - DO PREÇO

10.1. Durante a vigência de cada contratação, os preços são fixos e irrevogáveis.

11. CLÁUSULA DÉCIMA PRIMEIRA - DAS OBRIGAÇÕES DAS PARTES

11.1. São obrigações da Detentora da Ata:

11.1.1. Todas as despesas decorrentes da entrega dos produtos, objeto desta licitação, correrão por conta da contratada incluindo despesas com deslocamento.

11.1.2. A empresa vencedora ficará obrigada a substituir, a suas expensas, o(s) objeto(s) que vier a ser recusado, sendo que o ato do recebimento não importará na aceitação.

11.1.3. Independentemente da aceitação, o adjudicatário garantirá a qualidade do(s) objeto(s), obrigando-se a substituir aquele que apresentar defeito.

11.1.4. A Detentora da Ata se responsabilizará por todas as despesas relativas ao pagamento de seus empregados, encargos trabalhistas, previdenciários, bem como imposto e taxas incidentes sobre a presente Ata de Registro de Preços, além das despesas decorrentes de mão de obra, combustíveis, lubrificante, pneus, manutenção dos veículos, materiais e equipamentos correrão por conta da Detentora, assim como as despesas referentes aos seguros, bem como quaisquer danos causados a terceiros, correndo ainda por sua conta o pagamento de impostos de quaisquer naturezas da presente Ata de Registro de Preços.

11.2. São Obrigações da Contratante:

11.2.1. Efetuar o pagamento ajustado;

11.2.2. Dar à Detentora da Ata as condições necessárias à regular execução da Ata de Registro de Preços.

12. CLÁUSULA DÉCIMA SEGUNDA- DO RECEBIMENTO E CRITÉRIO DE ACEITAÇÃO DO OBJETO

12.1. A Detentora da Ata deverá entregar os objetos no prazo máximo de 72 (setenta e duas) horas, após o recebimento da solicitação formal emitido pela Secretaria Municipal solicitante.

12.2. A Detentora da Ata deve negar o fornecimento dos itens caso estes sejam solicitados sem a elaboração do requerimento. A recusa fundamentada neste subitem não gera responsabilidade ou penalização para a Detentora da Ata.

13. CLÁUSULA DÉCIMA TERCEIRA- DO FORO

13.1. Para as questões decorrentes da execução deste instrumento que não possam ser dirimidas administrativamente, fica eleito o foro da Comarca de Capanema, com referência expressa a qualquer outro por mais privilegiado que seja.

14. CLÁUSULA DÉCIMA QUARTA - DAS DISPOSIÇÕES FINAIS

Jairo



MUNICIPIO DE PLANALTO

CNPJ Nº 76.460.526/0001-16

Praça São Francisco de Assis, 1583 – CEP: 85.750-000.

e-mail: planalto@rline.com.br

Fone: (046) 3555-8100 – Fax: (46) 3555-8101

PLANALTO

-

PARANÁ

14.1. A execução da Ata de Registro de Preços, bem como os casos nele omissos, regular-se-ão pelas cláusulas contratuais e pelos preceitos de direito público, aplicando-lhes, supletivamente, os princípios da teoria geral dos contratos e as disposições de direito privado, na forma do artigo 54, da Lei nº 8.666/93, combinado com o inciso XII, do art. 55, do mesmo diploma legal.

14.2. Faz parte integrante desta Ata de Registro de Preços, aplicando-lhe todos os seus dispositivos, o edital do **Pregão Presencial SRP nº 055/2019**, o seu respectivo Termo de referência, e a proposta da empresa.

14.3. A Detentora da Ata deverá manter, enquanto vigorar o registro de preços e em compatibilidade com as obrigações por ele assumidas, todas as condições de habilitação e qualificação exigidas no **Pregão Presencial SRP nº 055/2019**.

14.4. Para constar que foi lavrada a presente Ata de Registro de Preços, que vai assinada pelo Excelentíssimo Senhor Inácio José Werle, Prefeito Municipal do Município de Planalto, e pelo (a) **Sr.(a)** -----, qualificado preambularmente, representando a Detentora da Ata.

Planalto - PR, de de 2019.

Inácio José Werle
Prefeito Municipal

Detentora da Ata (NOME)
Representante Legal

Inácio



MUNICIPIO DE PLANALTO

CNPJ Nº 76.460.526/0001-16

Praça São Francisco de Assis, 1583 - CEP: 85.750-000.

e-mail: planalto@rline.com.br

Fone: (046) 3555-8100 - Fax: (46) 3555-8101

PLANALTO

PARANÁ

MINUTA DE CONTRATO ADMINISTRATIVO Nº./2019

PREGÃO PRESENCIAL Nº/2019

CONTRATANTE: MUNICIPIO DE PLANALTO, pessoa jurídica de direito Público Interno, com sede à Praça São Francisco de Assis, nº 1583, inscrito no CNPJ nº 76.460.526/0001-16, neste ato devidamente representado pelo Prefeito Municipal, senhor **INÁCIO JOSÉ WERLE**, em pleno exercício de seu mandato e funções, brasileiro, casado, residente e domiciliado neste Município de Planalto, Estado do Paraná, portador da Cédula de Identidade RG nº 5.846.233-0 e do CPF/MF sob nº 815.418.219-04.

CONTRATADA:, devidamente inscrita no CNPJ sob nº, com sede à, N°....., na Cidade de, neste ato representado pelo Administrador(a) o Sr(a)., brasileiro(a), comerciante, portador(a) do RG nº e do CPF sob nº, residente e domiciliado(a), na Cidade de pelas partes contratantes, fica acertado e ajustado o presente contrato, que se regerá nos termos da Lei nº 8.666/93, de 21 de junho de 1993, assim como pelas condições do Edital de Pregão Presencial Nº 055/2019 pelas cláusulas a seguir expressas, definidoras de direitos, obrigações e responsabilidades das partes.

CLÁUSULA PRIMEIRA - OBJETO

O objeto deste contrato é contratação de empresa visando à aquisição de peças para frota municipal de máquinas pesadas deste Município de Planalto- PR, nas condições fixadas nas cláusulas a seguir:

LOTE					
ITEM	QTD	CÓDIGO	DESCRIÇÃO	UNITÁRIO	TOTAL
TOTAL					

CLÁUSULA SEGUNDA - REGIME DE EXECUÇÃO.

Parágrafo Primeiro - Integram e completam o presente Termo Contratual, para todos os fins de direito, obrigando as partes em todos os seus termos, as condições expressas no edital PREGÃO PRESENCIAL Nº. 055/2019, juntamente com seus anexos e a proposta da CONTRATADA.

CLÁUSULA TERCEIRA - VALOR CONTRATUAL

Inácio



MUNICIPIO DE PLANALTO

CNPJ Nº 76.460.526/0001-16

Praça São Francisco de Assis, 1583 – CEP: 85.750-000.

e-mail: planalto@rline.com.br

Fone: (046) 3555-8100 – Fax: (46) 3555-8101

PLANALTO

PARANÁ

Parágrafo Único - Pela integral e satisfatória compra dos objetos indicados na Cláusula Primeira a CONTRATANTE pagará à CONTRATADA valor total de R\$ (.....) daqui por diante denominado “VALOR CONTRATUAL”

CLÁUSULA QUARTA - CONDIÇÕES DE PAGAMENTO

Parágrafo Primeiro - Os pagamentos serão efetuados em parcelas de acordo com o consumo do Município, nos preços pertinente a proposta da CONTRATADA

Parágrafo Segundo - Os pagamentos pertinentes a presente licitação dar-se-á até o 15º (décimo quinto) dia útil e mediante apresentação da(s) respectiva(s) nota(s) fiscal(is) e devidamente acompanhada de Certidão Negativa de INSS, FGTS e Certidão Tributário Municipal.

Parágrafo Terceiro - A Nota Fiscal de faturamento preenchida sem rasuras, com a descrição completa, devidamente certificada pelo responsável da Secretaria Municipal de Administração, comprovando que o objeto foi executado em conformidade com as condições estabelecidas no Edital, Anexos e Cronograma:

- Descrição dos objetos comprados, com quantidades, valores unitário e total;
- Número do processo licitatório.
- Número do Contrato.

Parágrafo Quarto- A contratada ficará obrigada a repassar para a contratante, na proporção correspondente, eventuais reduções de preços, decorrentes de mudança de alíquotas de impostos incidentes o objeto do presente edital, em função de alterações na legislação pertinente.

Parágrafo Quinto - Em recaindo o dia de pagamento no sábado, domingo ou feriado, o pagamento será efetuado no primeiro dia útil subsequente ao mesmo.

Parágrafo Sexto - O pagamento será efetuado através de transferência eletrônica, para conta em nome da **Pessoa Jurídica contratada**, à vista da fatura/nota fiscal por ele apresentada, nos prazos definidos no parágrafo segundo desta cláusula 14.1 do edital.

Parágrafo Sétimo - Caso se verifique erro na fatura, o pagamento será susado até que providências pertinentes sejam tomadas por parte da Contratada, emitente da fatura.

Parágrafo Oitavo - Em caso de não cumprimento pela contratada de disposição contratual, os pagamentos poderão ficar retidos até posterior solução, sem prejuízos de quaisquer outras disposições contratuais.

CLÁUSULA QUINTA - DIREITOS E RESPONSABILIDADES DAS PARTES

Parágrafo Primeiro - Constituem direitos da CONTRATANTE e da CONTRATADA o adimplemento total do presente Contrato.

Parágrafo Segundo – Constituem obrigações da CONTRATANTE:

- Efetuar o pagamento ajustado;
- Dar à Detentora da Ata as condições necessárias à regular execução da Ata de Registro de Preços.

Parágrafo Terceiro - Constituem obrigações da CONTRATADA:

- A empresa vencedora do certame deverá fornecer as peças no prazo máximo de 72 (setenta e duas) horas após a solicitação formal da secretaria responsável.
- A empresa CONTRATADA deverá entregar as peças no Setor de Serviços Rodoviários (Pátio de Máquinas) situado na Rua Luiz Oscar Prauchner, nº1359, Bairro Santo Antônio.
- A solicitação formal mencionada no subitem anterior deve conter as seguintes informações:
Identificação da Secretaria Municipal solicitante;

J. L. Lino



MUNICIPIO DE PLANALTO

CNPJ Nº 76.460.526/0001-16

Praça São Francisco de Assis, 1583 – CEP: 85.750-000.

e-mail: planalto@rline.com.br

Fone: (046) 3555-8100 – Fax: (46) 3555-8101

PLANALTO

PARANÁ

Discriminação dos itens a serem adquiridos

Quantidade e medidas dos itens quando necessário;

Prazos e locais de entrega;

Assinatura do Secretário(a) responsável.

- d) A Contratada deve cumprir todas as obrigações constantes no Edital, seus anexos e sua proposta, assumindo como exclusivamente seus os riscos e as despesas decorrentes da boa e perfeita execução do objeto e, ainda:
- e) Efetuar a entrega do objeto em perfeitas condições, conforme especificações, prazo e local constantes no Edital e seus anexos, acompanhado da respectiva nota fiscal, na qual constarão as indicações referentes à marca, fabricante, procedência e validade;
- f) Todos os itens deverão observar rigorosamente as determinações legais no que tange ao registro, autorização de produção, ao armazenamento e à comercialização nos órgãos competentes;
- g) Responsabilizar-se pelos vícios e danos decorrentes do objeto, de acordo com os artigos 12, 13 e 17 a 27, do Código de Defesa do Consumidor (Lei nº 8.078, de 1990); 7.1.3. substituir, reparar ou corrigir, às suas expensas, no prazo fixado, o objeto com avarias ou defeitos;
- h) Comunicar à Contratante, no prazo máximo de 24 (vinte e quatro) horas que antecede a data da entrega, os motivos que impossibilitem o cumprimento do prazo previsto, com a devida comprovação;
- i) Manter, durante toda a execução da Ata de Registro de Preços, em compatibilidade com as obrigações assumidas, todas as condições de habilitação e qualificação exigidas na licitação;
- j) Responder, integralmente, por perdas e danos que vier a causar ao Município ou a terceiros em razão de ação ou omissão, dolosa ou culposa, sua ou de seus prepostos, independentemente de outras cominações contratuais ou legais a que estiver sujeita;
- k) Substituir no prazo de 48 (quarenta e oito) horas o item que for considerado defeituoso pelo requisitante;
- l) Assumir os ônus e responsabilidades pelo recolhimento de todos os tributos federais, estaduais e municipais que incidam ou venham a incidir sobre o objeto;
- m) Entregar os itens em suas embalagens originais fechadas em boas condições;
- n) Cumprir, as suas expensas, todas as cláusulas contratuais que definam suas obrigações;
- o) Responsabilizar-se pelo transporte apropriado dos produtos, ainda que seja transporte especial quando o produto assim exigir, assumindo exclusivamente a responsabilidade por todas as despesas relativas à entrega do objeto até o devido atesto da Nota Fiscal, inclusive o frete.
- p) Independentemente da aceitação, o adjudicatário garantirá a qualidade do(s) objeto(s), obrigando-se a substituir aquele que apresentar defeito.
- q) A Detentora da Ata se responsabilizará por todas as despesas relativas ao pagamento de seus empregados, encargos trabalhistas, previdenciários, bem como imposto e taxas incidentes sobre a presente Ata de Registro de Preços, além das despesas decorrentes de mão de obra, combustíveis, lubrificante, pneus, manutenção dos veículos, materiais e equipamentos correrão por conta da Detentora, assim como as despesas referentes aos seguros, bem como quaisquer danos causados a terceiros, correndo ainda por sua conta o pagamento de impostos de quaisquer naturezas da presente Ata de Registro de Preços.

CLÁUSULA SEXTA - DOS RECURSOS FINANCEIROS

J. Junio

80

0729



MUNICIPIO DE PLANALTO

CNPJ Nº 76.460.526/0001-16

Praça São Francisco de Assis, 1583 – CEP: 85.750-000.

e-mail: planalto@rline.com.br

Fone: (046) 3555-8100 – Fax: (46) 3555-8101

PLANALTO

PARANÁ

Parágrafo Primeiro - Para cobertura das despesas decorrentes desta licitação serão utilizados recursos financeiros oriundos do Município de Planalto. Proveniente das seguintes DOTAÇÕES ORÇAMENTÁRIAS:

DOTAÇÕES		
Conta da despesa	Funcional programática	Destinação de recurso
00690	06.119.26.782.2601.2067	3.3.90.30.00.00.00000
00730	06.120.26.782.26.01.1066	3.3.90.30.00.00.00000

CLÁUSULA SÉTIMA - DAS SANÇÕES POR INADIMPLENCIA DO CONTRATO – FASE CONTRATUAL

Parágrafo primeiro - Sem prejuízo das demais penalidades previstas na legislação em vigor, o contrato que se tornar inadimplente, ou cuja justificativa não seja aceita pela Administração, estará sujeito as seguintes sanções cumulativas ou não, conforme estabelece a Lei de Licitações.

Parágrafo segundo - A Contratada inadimplente será aplicada total ou parcialmente, às sanções legais, a saber:

- a) Advertência;
- b) Multa administrativa, graduáveis conforme a gravidade da infração;
- c) Suspensão temporária de participação em licitação e impedimento de contratar com a Administração, emissão de declaração de idoneidade para licitar ou contratar com a Administração Pública, pelo prazo de até 5 (cinco) anos e inclusão na lista de impedidos de licitar junto ao Tribunal de Conta do Estado do Paraná, a licitante que:
 1. Convocada dentro do prazo de validade de sua proposta, não assinar o contrato;
 2. Deixar de entregar documentação exigida no edital;
 3. Apresentar documentação falsa;
 4. Ensejar o retardamento da execução de seu objeto;
 5. Não mantiver a proposta;
 6. Falhar ou fraudar na execução do contrato;
 7. Comportar-se de modo inidôneo;
 8. Fizer declaração falsa ou cometer fraude fiscal.

Parágrafo terceiro - A inexecução contratual, inclusive por atraso injustificado na execução do contrato, sujeitará o contratado à multa de mora, que será graduada de acordo com a gravidade da infração, obedecidos os seguintes limites máximos

- a) Ocorrendo atraso, ou não realização da entrega do objeto conforme contratado, injustificado o atraso, a Contratada incidirá em multa na ordem de 1% (um por cento) sobre o valor total percebido pela Contratada, por dia de atraso na entrega.
- b) 10% (dez por cento) sobre o valor do contrato, em caso de descumprimento total da obrigação, inclusive no de recusa do adjudicatário em firmar o contrato, ou ainda na hipótese de negar-se a efetuar o reforço da caução, dentro de 10 (dez) dias contados da ata de sua convocação;
- c) 10% (dez por cento) sobre o valor do contrato por infração a qualquer cláusula ou condição do contrato, aplicada em dobro na reincidência;
- d) 0,3% (três décimos por cento) ao dia, até o trigésimo dia de atraso, sobre o valor da parte do fornecimento do objeto;
- e) 0,7% (sete décimos por cento) sobre o valor da parte do fornecimento do objeto em atraso por cada dia subsequente ao trigésimo;

Jairo



MUNICÍPIO DE PLANALTO

CNPJ Nº 76.460.526/0001-16

Praça São Francisco de Assis, 1583 – CEP: 85.750-000.

e-mail: planalto@rline.com.br

Fone: (046) 3555-8100 – Fax: (46) 3555-8101

PLANALTO

-

PARANÁ

f) 2% (dois por cento) sobre o valor do contrato, por infração à qualquer cláusula ou condição do contrato, aplicada em dobro na reincidência;

g) 10% (dez por cento) sobre o valor total do período de vigência do contrato, contados da última prorrogação, no caso de rescisão do contrato por ato unilateral da administração, motivado por culpa da Contratada, garantida defesa prévia, independentemente das demais sanções cabíveis;

Parágrafo quarto - Para a aplicação das penalidades previstas serão levadas em conta a natureza e a gravidade da falta, os prejuízos dela advindos para a Administração Pública e a reincidência na prática do ato conforme discriminado a seguir:

1) ADVERTÊNCIA ESCRITA, com o intuito de registrar o comportamento inadequado do licitante e/ou contratado, sendo cabível apenas em falhas leves que não acarretem prejuízos graves ao município.

2) Constituem ilícitos administrativos as condutas previstas nas Leis Federais nº 8.666/93 e 10.520/02, assim como em decreto regulamentador do pregão, sujeitando-se os infratores às cominações legais, garantida a prévia e ampla defesa em processo administrativo.

3) a multa a que se refere este item não impede que a Administração rescinda unilateralmente o contrato e aplique as demais sanções previstas na lei.

4) a multa, aplicada após regular processo administrativo, será descontada da garantia do contratado faltoso.

5) se o valor da multa exceder ao da garantia prestada, além da perda desta, a contratada responderá pela sua diferença, que será descontada dos pagamentos eventualmente devidos pela Administração, ou, ainda, se for o caso, cobrada judicialmente.

6) não tendo sido prestada garantia, à Administração se reserva o direito de descontar diretamente do pagamento devido à contratada o valor de qualquer multa porventura imposta.

7) as multas previstas neste item, não tem caráter compensatório e o seu pagamento não eximirá a contratada da responsabilidade por perdas e danos decorrentes das infrações cometidas.

8) serão punidos com a pena de suspensão temporária do direito de cadastrar e licitar e impedimento de contratar com a Administração os que incorrerem nos ilícitos previstos nas disposições legais citadas.

9) serão punidos com a pena de declaração de inidoneidade para licitar e contratar com a administração, enquanto perdurarem os motivos determinantes da punição ou até que seja promovida a reabilitação perante a autoridade competente para aplicar a punição, os que incorram em outros ilícitos previstos em lei.

CLÁUSULA NONA – PRAZOS

Parágrafo Primeiro - O prazo de execução e vigência do presente Contrato será de até 12 (doze) meses.

CLÁUSULA DÉCIMA - DO REAJUSTE

Parágrafo Primeiro - Os preços dos objetos, constantes neste contrato, caracterizando o valor unitário do objeto são **FIXOS E IRREAJUSTÁVEIS**, salvo por fator superveniente que caracterize a situação prevista na alínea “d” do inciso II do artigo 65 da Lei Federal 8666/03.

Parágrafo Segundo - Na hipótese de solicitação de revisão de preços pela CONTRATADA, esta deverá comprovar a quebra do equilíbrio econômico-financeiro do fornecimento, por meio de apresentação de planilha(s) detalhada(s) de custos seguindo a mesma metodologia da composição da proposta e documentação correlata (lista de preços de fabricantes, notas fiscais de aquisição de produtos e/ou matérias-primas, etc), que comprovem que a contratação tornou-se inviável nas condições inicialmente avençadas.

Jaime



MUNICIPIO DE PLANALTO

CNPJ Nº 76.460.526/0001-16

Praça São Francisco de Assis, 1583 - CEP: 85.750-000.

e-mail: planalto@rline.com.br

Fone: (046) 3555-8100 - Fax: (46) 3555-8101

PLANALTO

PARANÁ

Parágrafo Terceiro - Na hipótese de solicitação de revisão de preços pelo Município de Planalto, este deverá comprovar o rompimento do equilíbrio econômico-financeiro do contrato, em prejuízo da Municipalidade.

Parágrafo Quarto - Fica facultado ao Município de Planalto realizar ampla pesquisa de mercado para subsidiar, em conjunto com a análise dos requisitos dos subitens anteriores, a decisão quanto a revisão de preços solicitada pela CONTRATADA.

Parágrafo Quinto - A eventual autorização da revisão dos preços contratuais será concedida após a análise técnica e jurídica do Município de Planalto

Parágrafo Sexto - Enquanto eventuais solicitações de revisão de preços estiverem sendo analisadas, a CONTRATADA não poderá suspender o fornecimento e os pagamentos serão realizados aos preços acordados no presente instrumento.

CLÁUSULA DÉCIMA PRIMEIRA – RESCISÃO

Parágrafo Primeiro: Ficará o presente Contrato rescindido, mediante formalização, assegurado o contraditório e a defesa, nos seguintes casos:

- a) o não cumprimento ou cumprimento irregular de cláusulas contratuais;
- b) a lentidão do seu cumprimento, levando a Administração a comprovar a impossibilidade da conclusão dos serviços nos prazos estipulados;
- c) atraso injustificado, a juízo da Administração, na execução dos serviços/objeto contratado;
- d) não entrega do objeto, sem justa causa ou prévia comunicação à Administração;
- e) a subcontratação total do objeto deste Contrato, sem prévia autorização do CONTRATANTE, associação da CONTRATADA com outrem, a cessão ou transferência total ou parcial, bem como a fusão, cisão ou incorporação, que afetem a boa execução do presente Contrato;
- f) o desatendimento das determinações regulares da autoridade designada para acompanhar e fiscalizar a execução deste Contrato, assim como a de seus superiores;
- g) cometimento reiterado de faltas na execução do contrato;
- g) decretação de falência ou instauração de insolvência civil;
- h) dissolução de Sociedade;
- i) alteração social e a modificação da finalidade ou da estrutura da empresa, que, a juízo da Administração, prejudiquem a execução deste Contrato;
- j) razões de interesse público de alta relevância e amplo conhecimento, justificados e determinados pela máxima autoridade da esfera administrativa a que está subordinada o CONTRATANTE e exaradas no processo administrativo a que se refere o contrato amplo conhecimento Público;
- k) ocorrência de caso fortuito ou de força maior, regularmente comprovada, impeditiva da execução deste Contrato.

Parágrafo Segundo - O presente Contrato poderá ser rescindido caso ocorram quaisquer dos fatos elencados no art. 78 e seguintes da Lei nº 8.666/93.

Parágrafo Terceiro – A CONTRATADA reconhece os direitos da CONTRATANTE, em caso de rescisão administrativa prevista no art. 77 da Lei nº 8.666/93.

CLÁUSULA DÉCIMA SEGUNDA - DA COMUNICAÇÃO

Parágrafo Único - As comunicações necessárias em razão deste Contrato devem ser feitas por escrito, e enviadas através de carta registrada, ou protocoladas na Prefeitura Municipal de Planalto, Praça São Francisco de Assis, 1583, Centro, CEP: 85.750-000 – Planalto, Paraná.

Jão

83

0732



MUNICIPIO DE PLANALTO

CNPJ Nº 76.460.526/0001-16

Praça São Francisco de Assis, 1583 - CEP: 85.750-000.

e-mail: planalto@rline.com.br

Fone: (046) 3555-8100 - Fax: (46) 3555-8101

PLANALTO

-

PARANÁ

CLÁUSULA DÉCIMA TERCEIRA – SUBCONTRATAÇÃO

Parágrafo Único - Não será permitida a subcontratação total ou parcial para a execução do objeto do presente contrato.

CLÁUSULA DÉCIMA QUARTA - LEGISLAÇÃO APLICÁVEL

O presente Instrumento contratual rege-se pelas disposições expressas na Lei nº 10.520, de 17 de julho de 2002 e suas alterações, Lei nº. 8.666, de 21 de junho de 1993, suas alterações, demais legislações aplicáveis e pelos preceitos de direito público, aplicando-se supletivamente, os princípios da Teoria Geral dos Contratos e as disposições de direito privado.

CLÁUSULA DÉCIMA QUINTA - CASOS OMISSOS

Os casos omissos serão resolvidos à luz da Lei nº. 8.666/93, e dos princípios gerais de direito.

CLÁUSULA DÉCIMA SEXTA - DO FORO

Fica eleito o Foro da Comarca de Capanema/PR, para dirimir toda e qualquer questão oriunda deste instrumento, renunciando-se a outro por mais privilegiado que o seja. E por estarem de acordo com as condições aqui estipuladas, lavrou-se o presente contrato em 02 (duas) vias de igual teor e para o mesmo efeito, o qual, depois de lido e achado conforme, é assinado pelo CONTRATANTE, CONTRATADA e testemunhas.

Planalto – PR, ___ de ____ de 2019.

CONTRATANTE

CONTRATADA

TESTEMUNHAS:

.....

Tamie

84

0733

ESTADO DO PARANÁ
PREFEITURA MUNICIPAL DE PLANALTO

LICITAÇÃO
AVISO DE LICITAÇÃO

AVISO DE LICITAÇÃO
“PREGÃO PRESENCIAL” Nº 055/2019

O MUNICIPIO DE PLANALTO faz saber aos interessados que com base na Lei Federal nº 10.520 de 17 de julho de 2002, Decreto Municipal de nº 2727/2007 de 26/06/2007 e, subsidiariamente, à Lei nº 8.666/93 e complementares, LC 123/2006 e 114/2014, em sua sede sito a Praça São Francisco de Assis, nº 1583, fará realizar Licitação na Modalidade PREGÃO PRESENCIAL sob nº 055/2019, conforme descrito abaixo:

OBJETO: Aquisição de peças para frota de máquinas pesadas deste Município de Planalto- PR, PROCESSADO PELO SISTEMA DE REGISTRO DE PREÇOS.

VALOR TOTAL: R\$1.184.316,98 (um milhão cento e oitenta e quatro mil trezentos e dezesseis reais e noventa e oito centavos).

DATA DA ABERTURA: 18 de novembro de 2019 – às 08:00 (oito) horas.

Maiores informações junto ao Departamento de Licitações em horário de expediente ou pelo e-mail: licitacao@planalto.pr.gov.br.

INÁCIO JOSÉ WERLE
Prefeito Municipal

Publicado por:
Carla Sabrina Rech Malinski
Código Identificador:0A21F94F

Matéria publicada no Diário Oficial dos Municípios do Paraná no dia 01/11/2019. Edição 1877

A verificação de autenticidade da matéria pode ser feita informando o código identificador no site:

<http://www.diariomunicipal.com.br/amp/>



MUNICÍPIO DE PLANALTO

CNPJ Nº 76.460.526/0001-16

Praça São Francisco de Assis, 1583 - CEP: 85.750-000

e-mail: planalto@rline.com.br

Fone: (046) 3555-8100 - Fax: (46) 3555-8101

PLANALTO

PARANÁ

CONTRATO ADMINISTRATIVO Nº. 184/2018

PREGÃO PRESENCIAL Nº055/2018

CONTRATANTE: MUNICÍPIO DE PLANALTO, pessoa jurídica de direito Público Interno, com sede à Praça São Francisco de Assis, nº 1583, inscrito no CNPJ nº 76.460.526/0001-16, neste ato devidamente representado pelo Prefeito Municipal, senhor **INÁCIO JOSÉ WERLE**, em pleno exercício de seu mandato e funções, brasileiro, casado, residente e domiciliado neste Município de Planalto, Estado do Paraná, portador da Cédula de Identidade RG nº 5.846.233-0 e do CPF/MF sob nº 815.418.219-04.

CONTRATADA: **ELIZANDRO FOPPA ME (ALIANZA ENGENHARIA E ARTEFATOS)**, devidamente inscrita no CNPJ sob nº 07.200.203/0001-70 com sede à Rua Projetada A, Nº 550, Bairro Industrial II, na Cidade de Pranchita, Estado do Paraná, neste ato representado pelo Administrador(a) o Sr(a). **ELIZANDRO FOPPA** brasileiro(a), comerciante, portador(a) do RG nº 4344261, e do CPF sob nº 053.243.169-38 residente e domiciliado(a), na Cidade de Pranchita, estado do Paraná, pelas partes contratantes, fica acertado e ajustado o presente contrato, que se regerá nos termos da Lei nº 8.666/93, de 21 de junho de 1993, assim como pelas condições do Edital de Pregão Presencial Nº 055/2018 pelas cláusulas a seguir expressas, definidoras de direitos, obrigações e responsabilidades das partes.

CLÁUSULA PRIMEIRA - OBJETO

O objeto deste contrato é a aquisição de tubos de concreto simples, destinados a construção e manutenção de bueiros/drenagens no Município de Planalto, destinado as necessidades de consumo das Unidades Administrativas, Serviços Rodoviários, Obras e Serviços Urbanos, Meio Ambiente e Agricultura deste Município de Planalto, nas condições fixadas nas cláusulas a seguir:

Lote 01							
Lote	Item	Produto/Serviço	Marca	UN	Quant.	Preço	Preço total
1	1	Tubos de Concreto Simples - Diam. 40CM - C=100CM Encaixe tipo Macho/Fêmea. Classe de resistência PS2. Características técnicas em conformidade com a NBR 8890/2007.	ALIANZA	UN	600	32,10	19.260,00
1	2	Tubos de Concreto Armado - DN. 80CM - C=100 cm Encaixe tipo Macho/Fêmea. Classe de resistência PA2. Características técnicas em conformidade com a NBR 8890/2007.	ALIANZA	UN	200	141,00	28.200,00
TOTAL							47.460,00

Jairo

ALIANZA
ENGENHARIA & ARTEFATOS
CNPJ: 07.200.203/0001-70



MUNICIPIO DE PLANALTO

CNPJ Nº 76.460.526/0001-16

Praça São Francisco de Assis, 1583 - CEP: 85.750-000

e-mail: planalto@rline.com.br

Fone: (046) 3555-8100 - Fax: (46) 3555-8101

PLANALTO

PARANÁ

CLÁUSULA SEGUNDA - REGIME DE EXECUÇÃO.

Parágrafo Primeiro - Integram e completam o presente Termo Contratual, para todos os fins de direito, obrigando as partes em todos os seus termos, as condições expressas no edital PREGÃO PRESENCIAL Nº. 055/2018, juntamente com seus anexos e a proposta da CONTRATADA.

CLÁUSULA TERCEIRA - VALOR CONTRATUAL

Parágrafo Único - Pela integral e satisfatória compra dos objetos indicados na Cláusula Primeira a CONTRATANTE pagará à CONTRATADA valor total de **R\$ 47.460,00 (Quarenta e Sete Mil Quatrocentos e Sessenta Reais)** daqui por diante denominado "VALOR CONTRATUAL"

CLÁUSULA QUARTA - CONDIÇÕES DE PAGAMENTO

Parágrafo Primeiro - Os pagamentos serão efetuados em parcelas de acordo com o consumo do Município, nos preços pertinente a proposta da CONTRATADA

Parágrafo Segundo - Os pagamentos pertinentes a presente licitação dar-se-á até o 15º (décimo quinto) dia útil e mediante apresentação da(s) respectiva(s) nota(s) fiscal(is) e devidamente acompanhada de Certidão Negativa de INSS, FGTS e Certidão Tributo Municipal.

Parágrafo Terceiro - A Nota Fiscal de faturamento preenchida sem rasuras, com a descrição completa, devidamente certificada pelo responsável da Secretaria Municipal de Administração, comprovando que o objeto foi executado em conformidade com as condições estabelecidas no Edital, Anexos e Cronograma:

- a) Descrição dos objetos comprados, com quantidades, valores unitário e total;
- b) Número do processo licitatório.
- c) Número do Contrato.

Parágrafo Quarto- A contratada ficará obrigada a repassar para a contratante, na proporção correspondente, eventuais reduções de preços, decorrentes de mudança de alíquotas de impostos incidentes o objeto do presente edital, em função de alterações na legislação pertinente.

Parágrafo Quinto - Em recaindo o dia de pagamento no sábado, domingo ou feriado, o pagamento será efetuado no primeiro dia útil subsequente ao mesmo.

Parágrafo Sexto - O pagamento será efetuado pela Tesouraria do Licitador/Contratante, diretamente à CONTRATADA, previamente credenciado perante a Administração Pública.

Parágrafo Sétimo - Caso se verifique erro na fatura, o pagamento será sustado até que providências pertinentes sejam tomadas por parte da Contratada, emitente da fatura.

Parágrafo Oitavo - Em caso de não cumprimento pela contratada de disposição contratual, os pagamentos poderão ficar retidos até posterior solução, sem prejuízos de quaisquer outras disposições contratuais.

CLÁUSULA QUINTA - DIREITOS E RESPONSABILIDADES DAS PARTES

Parágrafo Primeiro - Constituem direitos da CONTRATANTE e da CONTRATADA o adimplemento total do presente Contrato.

ALIANZA
ENGENHARIA E ARTESFATOS
CNPJ: 07.200.203/0001-70

ASVANIA
ENGINHARIA E ARQUITETURA
CNPJ: 07.500.20310001-70



MUNICIPIO DE PLANALTO

CNPJ Nº 76.460.526/0001-16

Praça São Francisco de Assis, 1583 - CEP: 85.750-000

e-mail: planalto@rline.com.br

Fone: (046) 3555-8100 - Fax: (46) 3555-8101

PLANALTO

PARANÁ

Parágrafo Segundo - Constituem obrigações da CONTRATADA:

- a) Prestar o fornecimento na forma ajustada.
- b) Atender aos encargos trabalhistas, previdenciários, fiscais e comerciais decorrentes.
- c) A CONTRATADA é obrigada a substituir as suas expensas, no total ou em parte, do objeto do contrato em que se verificarem defeitos ou incorreções.
- d) Manter durante toda a execução do Contrato, em compatibilidade com as obrigações por ela assumidas, todas as condições de habilitação e qualificação exigidas na licitação.
- e) Apresentar sempre que solicitado, durante a execução do Contrato, documentos que comprovem estar cumprindo a legislação em vigor quanto às obrigações assumidas na licitação, em especial, encargos sociais, trabalhistas, previdenciários, tributários, fiscais e comerciais.
- f) O contratado ficará obrigado a aceitar nas mesmas condições contratuais, os acréscimos e supressões que se fizerem no quantitativo do objeto, até 25% (vinte e cinco por cento) do valor inicial atualizado do contrato, proporcionalmente de cada item. Nenhum acréscimo ou supressão poderá exceder o limite estabelecido, salvo as supressões resultantes de acordo celebrado entre as partes.
- g) Manter em dia suas obrigações trabalhista, previdenciários, fiscais, comerciais, tributários, taxas, seguros e ou securitárias, devidas no Brasil, incidentes sobre a prestação dos serviços objeto deste Contrato.
- h) Manter durante toda a execução do Contrato, em compatibilidade com as obrigações por ela assumidas, todas as condições de habilitação e qualificação exigidas na licitação.
- i) Apresentar sempre que solicitado, durante a execução do Contrato, documentos que comprovem estar cumprindo a legislação em vigor quanto às obrigações assumidas na licitação, em especial, encargos sociais, trabalhistas, previdenciários, tributários, fiscais e comerciais.

CLÁUSULA SEXTA - DOS RECURSOS FINANCEIROS

Parágrafo Primeiro - Para cobertura das despesas decorrentes desta licitação serão utilizados recursos financeiros oriundos do Município de Planalto. Proveniente das seguintes DOTAÇÕES ORÇAMENTÁRIAS:

Conta da despesa	Funcional programática	Destinação de recurso
460	05.115.15.452.1501-1052	3.3.90.3000000
730	06.120.26.782.2601-1066	3.3.90.3000000
2300	11.133.20.606.2001-1066	3.3.90.3000000

CLÁUSULA SÉTIMA - DAS SANÇÕES POR INADIMPLENCIA DO CONTRATO – FASE CONTRATUAL

Parágrafo primeiro - Sem prejuízo das demais penalidades previstas na legislação em vigor, o contrato que se tornar inadimplente, ou cuja justificativa não seja aceita pela Administração, estará sujeito as seguintes sanções cumulativas ou não, conforme estabelece a Lei de Licitações.

Jairo

ALIANZA
ENGENHARIA E ARTESFATOS
CNPJ: 07.200.203/0001-70



MUNICIPIO DE PLANALTO

CNPJ Nº 76.460.526/0001-16

Praça São Francisco de Assis, 1583 - CEP: 85.750-000

e-mail: planalto@rline.com.br

Fone: (046) 3555-8100 - Fax: (46) 3555-8101

PLANALTO

-

PARANÁ

Parágrafo segundo - A Contratada inadimplente será aplicada total ou parcialmente, às sanções legais, a saber:

- a) Advertência;
- b) Multa administrativa, graduáveis conforme a gravidade da infração;
- c) Suspensão temporária de participação em licitação e impedimento de contratar com a Administração, emissão de declaração de idoneidade para licitar ou contratar com a Administração Pública, pelo prazo de até 5 (cinco) anos e inclusão na lista de impedidos de licitar junto ao Tribunal de Conta do Estado do Paraná, a licitante que:
 1. Convocada dentro do prazo de validade de sua proposta, não assinar o contrato;
 2. Deixar de entregar documentação exigida no edital;
 3. Apresentar documentação falsa;
 4. Ensejar o retardamento da execução de seu objeto;
 5. Não mantiver a proposta;
 6. Falhar ou fraudar na execução do contrato;
 7. Comportar-se de modo inidôneo;
 8. Fizer declaração falsa ou cometer fraude fiscal.

Parágrafo terceiro - A inexecução contratual, inclusive por atraso injustificado na execução do contrato, sujeitará o contratado à multa de mora, que será graduada de acordo com a gravidade da infração, obedecidos os seguintes limites máximos

- a) Ocorrendo atraso, ou não realização da entrega do objeto conforme contratado, injustificado o atraso, a Contratada incidirá em multa na ordem de 1% (um por cento) sobre o valor total percebido pela Contratada, por dia de atraso na entrega.
- b) 10% (dez por cento) sobre o valor do contrato, em caso de descumprimento total da obrigação, inclusive no de recusa do adjudicatário em firmar o contrato, ou ainda na hipótese de negar-se a efetuar o reforço da caução, dentro de 10 (dez) dias contados da ata de sua convocação;
- c) 10% (dez por cento) sobre o valor do contrato por infração a qualquer cláusula ou condição do contrato, aplicada em dobro na reincidência;
- d) 0,3% (três décimos por cento) ao dia, até o trigésimo dia de atraso, sobre o valor da parte do fornecimento do objeto;
- e) 0,7% (sete décimos por cento) sobre o valor da parte do fornecimento do objeto em atraso por cada dia subsequente ao trigésimo;
- f) 2% (dois por cento) sobre o valor do contrato, por infração à qualquer cláusula ou condição do contrato, aplicada em dobro na reincidência;
- g) 10% (dez por cento) sobre o valor total do período de vigência do contrato, contados da última prorrogação, no caso de rescisão do contrato por ato unilateral da administração, motivado por culpa da Contratada, garantida defesa prévia, independentemente das demais sanções cabíveis;

Parágrafo quarto - Para a aplicação das penalidades previstas serão levadas em conta a natureza e a gravidade da falta, os prejuízos dela advindos para a Administração Pública e a reincidência na prática do ato conforme discriminado a seguir:

- 1) ADVERTÊNCIA ESCRITA, com o intuito de registrar o comportamento inadequado do licitante e/ou contratado, sendo cabível apenas em falhas leves que não acarretem prejuízos graves ao município.
- 2) Constituem ilícitos administrativos as condutas previstas nas Leis Federais nº 8.666/93 e 10.520/02, assim como em decreto regulamentador do pregão, sujeitando-se os infratores às cominações legais, garantida a prévia e ampla defesa em processo administrativo.

João

ALIANZA
ENGENHARIA E ARQUITETOS 4
CNPJ: 07.200.203/0001-70



MUNICIPIO DE PLANALTO

CNPJ Nº 76.460.526/0001-16

Praça São Francisco de Assis, 1583 - CEP: 85.750-000

e-mail: planalto@rline.com.br

Fone: (046) 3555-8100 - Fax: (46) 3555-8101

PLANALTO

PARANÁ

- 3) a multa a que se refere este item não impede que a Administração rescinda unilateralmente o contrato e aplique as demais sanções previstas na lei.
- 4) a multa, aplicada após regular processo administrativo, será descontada da garantia do contratado faltoso.
- 5) se o valor da multa exceder ao da garantia prestada, além da perda desta, a contratada responderá pela sua diferença, que será descontada dos pagamentos eventualmente devidos pela Administração, ou, ainda, se for o caso, cobrada judicialmente.
- 6) não tendo sido prestada garantia, à Administração se reserva o direito de descontar diretamente do pagamento devido à contratada o valor de qualquer multa porventura imposta.
- 7) as multas previstas neste item, não tem caráter compensatório e o seu pagamento não eximirá a contratada da responsabilidade por perdas e danos decorrentes das infrações cometidas.
- 8) serão punidos com a pena de suspensão temporária do direito de cadastrar e licitar e impedimento de contratar com a Administração os que incorrerem nos ilícitos previstos nas disposições legais citadas.
- 9) serão punidos com a pena de declaração de inidoneidade para licitar e contratar com a administração, enquanto perdurarem os motivos determinantes da punição ou até que seja promovida a reabilitação perante a autoridade competente para aplicar a punição, os que incorram em outros ilícitos previstos em lei.

CLÁUSULA OITAVA – PRAZOS

Parágrafo Primeiro - O prazo de execução do objeto do objeto do presente Contrato será até 31/05/2019.

CLÁUSULA NONA - DO REAJUSTE

Parágrafo Primeiro - Os preços dos objetos, constantes neste contrato, caracterizando o valor unitário do objeto são **FIXOS E IRREAJUSTÁVEIS**, salvo por fator superveniente que caracterize a situação prevista na alínea “d” do inciso II do artigo 65 da Lei Federal 8666/03.

Parágrafo Segundo - Na hipótese de solicitação de revisão de preços pela CONTRATADA, esta deverá comprovar a quebra do equilíbrio econômico-financeiro do fornecimento, por meio de apresentação de planilha(s) detalhada(s) de custos seguindo a mesma metodologia da composição da proposta e documentação correlata (lista de preços de fabricantes, notas fiscais de aquisição de produtos e/ou matérias-primas, etc), que comprovem que a contratação tornou-se inviável nas condições inicialmente avençadas.

Parágrafo Terceiro - Na hipótese de solicitação de revisão de preços pelo Município de Planalto, este deverá comprovar o rompimento do equilíbrio econômico-financeiro do contrato, em prejuízo da Municipalidade.

Parágrafo Quarto - Fica facultado ao Município de Planalto realizar ampla pesquisa de mercado para subsidiar, em conjunto com a análise dos requisitos dos subitens anteriores, a decisão quanto a revisão de preços solicitada pela CONTRATADA.

Parágrafo Quinto - A eventual autorização da revisão dos preços contratuais será concedida após a análise técnica e jurídica do Município de Planalto

São

**ALIANZA**
ENGENHARIA E ARTEFATOS
CNPJ: 07.200.203/0001-70

5

738



MUNICIPIO DE PLANALTO

CNPJ Nº 76.460.526/0001-16

Praça São Francisco de Assis, 1583 - CEP: 85.750-000

e-mail: planalto@rline.com.br

Fone: (046) 3555-8100 - Fax: (46) 3555-8101

PLANALTO

PARANÁ

Parágrafo Sexto - Enquanto eventuais solicitações de revisão de preços estiverem sendo analisadas, a CONTRATADA não poderá suspender o fornecimento e os pagamentos serão realizados aos preços acordados no presente instrumento.

CLÁUSULA DÉCIMA – RESCISÃO

Parágrafo Primeiro: Ficará o presente Contrato rescindido, mediante formalização, assegurado o contraditório e a defesa, nos seguintes casos:

- a) o não cumprimento ou cumprimento irregular de cláusulas contratuais;
- b) a lentidão do seu cumprimento, levando a Administração a comprovar a impossibilidade da conclusão dos serviços nos prazos estipulados;
- c) atraso injustificado, a juízo da Administração, na execução dos serviços/objeto contratado;
- d) não entrega do objeto, sem justa causa ou prévia comunicação à Administração;
- e) a subcontratação total do objeto deste Contrato, sem prévia autorização do CONTRATANTE, associação da CONTRATADA com outrem, a cessão ou transferência total ou parcial, bem como a fusão, cisão ou incorporação, que afetem a boa execução do presente Contrato;
- f) o desatendimento das determinações regulares da autoridade designada para acompanhar e fiscalizar a execução deste Contrato, assim como a de seus superiores;
- g) cometimento reiterado de faltas na execução do contrato;
- g) decretação de falência ou instauração de insolvência civil;
- h) dissolução de Sociedade;
- i) alteração social e a modificação da finalidade ou da estrutura da empresa, que, a juízo da Administração, prejudiquem a execução deste Contrato;
- j) razões de interesse público de alta relevância e amplo conhecimento, justificados e determinados pela máxima autoridade da esfera administrativa a que está subordinada o CONTRATANTE e exaradas no processo administrativo a que se refere o contrato amplo conhecimento Público;
- k) ocorrência de caso fortuito ou de força maior, regularmente comprovada, impeditiva da execução deste Contrato.

Parágrafo Segundo - O presente Contrato poderá ser rescindido caso ocorram quaisquer dos fatos elencados no art. 78 e seguintes da Lei nº 8.666/93.

Parágrafo Terceiro – A CONTRATADA reconhece os direitos da CONTRATANTE, em caso de rescisão administrativa prevista no art. 77 da Lei nº 8.666/93.

CLÁUSULA DÉCIMA PRIMEIRA - DA COMUNICAÇÃO

Parágrafo Único - As comunicações necessárias em razão deste Contrato devem ser feitas por escrito, e enviadas através de carta registrada, ou protocoladas na Prefeitura Municipal de Planalto, Praça São Francisco de Assis, 1583, Centro, CEP: 85.750-000 – Planalto, Paraná.

CLÁUSULA DÉCIMA SEGUNDA – SUBCONTRATAÇÃO

Parágrafo Único - Não será permitida a subcontratação total ou parcial para a execução do objeto do presente contrato.

Leão

[Handwritten signature]





MUNICIPIO DE PLANALTO

CNPJ Nº 76.460.526/0001-16

Praça São Francisco de Assis, 1583 - CEP: 85.750-000

e-mail: planalto@rline.com.br

Fone: (046) 3555-8100 - Fax: (46) 3555-8101

PLANALTO

PARANÁ

CLÁUSULA DÉCIMA TERCEIRA - LEGISLAÇÃO APLICÁVEL

O presente Instrumento contratual rege-se pelas disposições expressas na Lei nº 10.520, de 17 de julho de 2002 e suas alterações, Lei nº. 8.666, de 21 de junho de 1993, suas alterações, demais legislações aplicáveis e pelos preceitos de direito público, aplicando-se supletivamente, os princípios da Teoria Geral dos Contratos e as disposições de direito privado.

CLÁUSULA DÉCIMA QUARTA- CASOS OMISSOS

Os casos omissos serão resolvidos à luz da Lei nº. 8.666/93, e dos princípios gerais de direito.

CLÁUSULA DÉCIMA QUINTA- DO FORO

Fica eleito o Foro da Comarca de Capanema/PR, para dirimir toda e qualquer questão oriunda deste instrumento, renunciando-se a outro por mais privilegiado que o seja. E por estarem de acordo com as condições aqui estipuladas, lavrou-se o presente contrato em 02 (duas) vias de igual teor e para o mesmo efeito, o qual, depois de lido e achado conforme, é assinado pelo CONTRATANTE, CONTRATADA e testemunhas.

Planalto, 13 de julho de 2018.



MUNICÍPIO DE PLANALTO
INÁCIO JOSÉ WERLE



ELIZANDRO FOPPA ME (ALIANZA
ENGENHARIA E ARTEFATOS)
ELIZANDRO FOPPA

TESTEMUNHAS

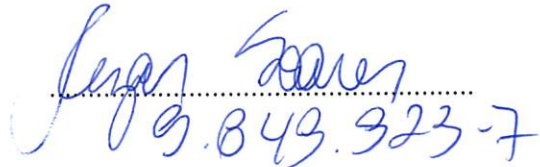
.....

09.849.323-7



MUNICIPIO DE PLANALTO
CNPJ Nº 76.460.526/0001-16
Praça São Francisco de Assis, 1583 - CEP: 85.750-000
e-mail: planalto@planalto.pr.gov.br
Fone: (046) 3555-8100 - Fax: (46) 3555-8101
PLANALTO - PARANÁ

CONTRATO ADMINISTRATIVO Nº. 243/2019
PREGÃO PRESENCIAL Nº 055/2019





CONTRATANTE: MUNICIPIO DE PLANALTO, pessoa jurídica de direito Público Interno, com sede à Praça São Francisco de Assis, nº 1583, inscrito no CNPJ nº 76.460.526/0001-16, neste ato devidamente representado pelo Prefeito Municipal, senhor **INÁCIO JOSÉ WERLE**, em pleno exercício de seu mandato e funções, brasileiro, casado, residente e domiciliado neste Município de Planalto, Estado do Paraná, portador da Cédula de Identidade RG nº 5.846.233-0 e do CPF/MF sob nº 815.418.219-04.

CONTRATADA: CARTERBRASIL DISTRIBUIDORA DE PEÇAS LTDA-EPP devidamente inscrita no CNPJ sob nº 02.911.351/0001-80 com sede à Avenida Tancredo Neves, nº 2935, município de Cascavel, estado do Paraná, neste ato representado pelo Administrador(a) o Sr(a). **ALDANIR OSMAR STUM** brasileiro(a), comerciante, portador(a) do RG nº 3.590.721-1 e do CPF sob nº 488.449.509-87 residente e domiciliado(a), no de município de Cascavel, estado do Paraná, pelas partes contratantes, fica acertado e ajustado o presente contrato, que se regerá nos termos da Lei nº 8.666/93, de 21 de junho de 1993, assim como pelas condições do Edital de Pregão Presencial Nº 055/2019 pelas cláusulas a seguir expressas, definidoras de direitos, obrigações e responsabilidades das partes.

CLÁUSULA PRIMEIRA - OBJETO

O objeto deste contrato é contratação de empresa visando à aquisição de peças para frota municipal de máquinas pesadas deste Município de Planalto- PR, nas condições fixadas nas cláusulas a seguir:

CARTER BRASIL DISTRIBUIDORA DE PEÇAS LTDA							
Lote	Item	Produto/Serviço	Marca	Unidade	Quantidade	Preço	Preço total
2	2	3096942ÓLEO HIDRAULICO	GET OIL	UN	4,00	196,00	784,00
2	5	7X7858ÓLEO TANDEN	GET OIL	UN	4,00	273,00	1.092,00
2	95	5D9558BORDA CORTANTE	TBM	UN	4,00	597,00	2.388,00
2	106	5T2925TIRA	JEK	UN	4,00	44,00	176,00
2	188	8D9689CALÇOS	W.AS	UN	5,00	36,00	180,00
2	197	1243240PINO	CG	UN	8,00	158,00	1.264,00
2	209	5T8366TIRA DE BRONZE	JEK	UN	12,00	28,00	336,00
3	32	87625345DISCO FREIO	UNITEC	UN	40,00	77,00	3.080,00



MUNICIPIO DE PLANALTO
CNPJ Nº 76.460.526/0001-16
Praça São Francisco de Assis, 1583 - CEP: 85.750-000
e-mail: planalto@planalto.pr.gov.br
Fone: (046) 3555-8100 - Fax: (46) 3555-8101
PLANALTO - PARANÁ

3	35	87715377PASTILHA DE FREIO	EVOLUTE C	UN	6,00	68,00	408,00
3	42	84304778CONJUNTO DE MANGUEIRA	ODRAUDE	UN	3,00	266,00	798,00
3	43	47666211MANGUEIRA	PAVONI	UN	3,00	85,00	255,00
3	46	84304776CONJUNTO DE MANGUEIRA	ODRAUDE	UN	3,00	197,00	591,00
3	63	75325647RESERVATORIO	RICAMBI	UN	4,00	137,00	548,00
3	92	SAE15W40ÓLEO DO MOTOR	ODRAUDE	UN	4,00	148,00	592,00
4	13	CARDAN 914/86200	COMPOCARDAN	UN	2,00	486,00	972,00
4	16	COXIM 123/03138	ELASTIC	UN	8,00	94,00	752,00
4	29	FILTRO 32/925682	TECFIL	UN	5,00	108,00	540,00
4	32	FILTRO 581/18076	TECFIL	UN	5,00	34,00	170,00
4	34	HÉLICE DO MOTOR 339/01027	RADIAL	UN	4,00	170,00	680,00
4	37	LAMINA DA CONCHA DIANTEIRA. 993/35700	TBM	UN	1,00	878,00	878,00
4	40	PINO DAS CAÇAMBAS. 911/12400	PIM	UN	4,00	78,50	314,00
4	44	REPARO 813/00425	APC	UN	5,00	49,00	245,00
4	47	REPARO 991/00003	APC	UN	5,00	46,00	230,00
4	51	REPARO 991/00147	APC	UN	5,00	51,00	255,00
4	54	REPARO991/00163	APC	UN	5,00	51,00	255,00
4	57	RETENTOR 904/50033	ARCA	UN	2,00	64,00	128,00
4	66	TERMINAL 126/02253'	BEJOL	UN	2,00	163,00	326,00
5	7	J903525TUBO INJETOR	RICAMBI	UN	2,00	30,00	60,00
5	12	275967A1TUBO SAIDA DO ESCAPE	SILENTEC	UN	3,00	42,00	126,00

Jairo
[Handwritten signatures]



MUNICIPIO DE PLANALTO
CNPJ Nº 76.460.526/0001-16
Praça São Francisco de Assis, 1583 - CEP: 85.750-000
e-mail: planalto@planalto.pr.gov.br
Fone: (046) 3555-8100 - Fax: (46) 3555-8101
PLANALTO - PARANÁ

5	14	A170467ABRAÇADEIRA DO ESCAPE	ODRAUDE	UN	3,00	24,00	72,00
5	19	85817004FILTRO OLEO TRANSMISSÃO	TECFIL	UN	4,00	29,00	116,00
5	34	85805977TERMINAL DIREÇÃO	BEJOL	UN	6,00	67,50	405,00
5	48	81874462PISTÃO FREIO	EVOLUTE C	UN	6,00	116,00	696,00
5	76	73124631FILTRO HIDRAULICO	TECFIL	UN	4,00	49,50	198,00
5	79	85819356REPARO CILINDRO ESTABILIZADOR	APC	UN	6,00	63,50	381,00
5	82	85819350REPARO CILINDRO PENETRAÇÃO	APC	UN	6,00	67,50	405,00
5	93	9968312RETENTOR TRANSMISSÃO	ARCA	UN	2,00	16,00	32,00
5	95	9968359FILTRO TRANSMISSÃO	TECFIL	UN	4,00	20,00	80,00
5	118	85804646CABO FREIO ESTACIONARIO	CURTI	UN	2,00	70,30	140,60
6	4	28 30 920JUNTA DO CABEÇOTE	SABÓ	UN	1,00	258,00	258,00
6	20	22 81 20A1CONJUNTO PRE-FILTRO DE AR	TECFIL	UN	1,00	240,00	240,00
6	30	48 97 480BOMBA OLEO DO MOTOR	SCHADEK	UN	1,00	600,00	600,00
6	36	28 56 893BOMBA AGUA	SCHADEK	UN	1,00	156,00	156,00
6	40	58 01 39 42 52JOGO DE CANO DE BICO	ODRAUDE	UN	1,00	242,00	242,00
6	44	87 42 27	BOSCH	UN	1,00	735,00	735,00

J. S. S.
[Handwritten signature]

749



MUNICIPIO DE PLANALTO
CNPJ Nº 76.460.526/0001-16
Praça São Francisco de Assis, 1583 - CEP: 85.750-000
e-mail: planalto@planalto.pr.gov.br
Fone: (046) 3555-8100 - Fax: (46) 3555-8101
PLANALTO - PARANÁ

		77ALTERNADOR					
6	48	87 36 04 24REPARO DA BOMBA DIREÇÃO HIDRAULICA	TRW	UN	1,00	192,00	192,00
6	75	87 52 44 32KIT REPARO TRANSMISSÃO	APC	UN	1,00	156,00	156,00
6	101	87 31 55 29CILINDRO TRASEIRO DO GIRO DA LANÇA TRASEIRA	JUSTIN	UN	2,00	1.490,00	2.980,00
7	4	75202896BICO INJETOR	BOSCH	UN	6,00	129,00	774,00
7	8	75285250BOMBA DE AGUA	SCHADEK	UN	1,00	327,00	327,00
7	14	75222308CILINDRO DA CAÇAMBA	JUSTIN	UN	1,00	1.407,00	1.407,00
7	20	75202967COLETOR DE ESCAPAMENTO	SILENTEC	UN	1,00	135,00	135,00
7	33	75219114FACA LATERAL	TBM	UN	2,00	280,00	560,00
7	35	73118171FILTRO	TECFIL	UN	5,00	75,00	375,00
7	36	75202609FILTRO	TECFIL	UN	3,00	66,50	199,50
7	41	75202964FILTRO DE COMBUSTIVEL	TECFIL	UN	3,00	108,50	325,50
7	47	79107889JG RETENTOR BORR	ARCA	UN	7,00	87,00	609,00
7	56	75218061MANGUEIRA	ODRAUDE	UN	3,00	108,00	324,00
8	4	75202896BICO INJETOR	BOSCH	UN	6,00	132,00	792,00
8	7	73403480/75202649 BOMBA D'AGUA	SCHADEK	UN	1,00	326,00	326,00
8	13	79065816CAIXA	ODRAUDE	UN	1,00	672,00	672,00
8	21	75202968COLETOR DE ESCAPAMENTO	NAFEN	UN	1,00	253,00	253,00
8	34	8320220FILTRO	TECFIL	UN	5,00	51,00	255,00

J. Sano
[Handwritten signatures]



MUNICIPIO DE PLANALTO
CNPJ N° 76.460.526/0001-16
Praça São Francisco de Assis, 1583 - CEP: 85.750-000
e-mail: planalto@planalto.pr.gov.br
Fone: (046) 3555-8100 - Fax: (46) 3555-8101
PLANALTO - PARANÁ

8	38	75214701FILTRO	TECFIL	UN	5,00	72,00	360,00
8	42	79104646/73118171 FILTRO ÓLEO TRAN	TECFIL	UN	3,00	167,00	501,00
8	53	75206401KIT ELEM. VED CONVE	APC	UN	2,00	339,00	678,00
8	56	75218061MANGUEIRA	ELBOR	UN	3,00	108,50	325,50
8	70	75218178RADIADOR	VISCODE	UN	1,00	1.662,00	1.662,00
8	85	75206399TAMPA	ODRAUDE	UN	1,00	124,00	124,00
9	13	3B8491-GRAXEIRO 1 8 NPT RETO LONGO	INTERTEC	UN	7,00	2,10	14,70
9	138	5J4771 PARAFUSO LAMINA	CISER	UN	68,00	2,45	166,60
10	25	21K-70-23191PINO	PIM	UN	6,00	269,00	1.614,00
10	42	21K7074220BUCHA	PIM	UN	10,00	141,00	1.410,00
10	58	7079938720REPARO LEVANTE	APC	UN	4,00	365,00	1.460,00
11	22	65200701CALÇO DE BORRACHA	W.AS	UN	8,00	79,00	632,00
11	24	4020019765CILINDRO	JUSTIN	UN	2,00	532,00	1.064,00
11	34	5930510037CORRENTE	ABRASCO RT	UN	1,00	108,00	108,00
11	35	2920311410CRUZETA	LNG	UN	1,00	82,00	82,00
11	47	5006058361FILTRO	TECFIL	UN	5,00	51,00	255,00
11	50	6930112786FILTRO DE OLEO	TECFIL	UN	5,00	53,00	265,00
11	51	6930023218FILTRO DO AR	TECFIL	UN	1,00	88,00	88,00
11	76	6670030695MOTOR HIDRAULICO	PENÃ	UN	1,00	1.160,00	1.160,00
11	109	1140541029TAMPA	LUSOMAQ	UN	1,00	216,00	216,00
11	115	6601223047VEDADOR	ARCA	UN	4,00	52,90	211,60

João
[Handwritten signatures]

746



MUNICIPIO DE PLANALTO
CNPJ Nº 76.460.526/0001-16
Praça São Francisco de Assis, 1583 - CEP: 85.750-000
e-mail: planalto@planalto.pr.gov.br
Fone: (046) 3555-8100 - Fax: (46) 3555-8101
PLANALTO - PARANÁ

12	1	873985EIXO	SUL TRAÇÃO	UN	2,00	742,00	1.484,00
12	4	1524461ESPAÇADOR	DISPAV	UN	4,00	25,00	100,00
12	23	1209620FILTRO DE AR SECUNDARIO	TECFIL	UN	4,00	182,00	728,00
12	26	1292404PRÉ FILTRO DO COMBUSTIVEL	TECFIL	UN	4,00	80,00	320,00
12	29	1259334FILTRO DA VENTILAÇÃO	TECFIL	UN	4,00	139,00	556,00
12	32	2065020ÓLEO MOTOR 15W40	GET OIL	UN	5,00	126,50	632,50
12	35	1238051ÓLEO ESPECIAL HAMM P/ REDUTOR TAMBOR GALÃO 5 LITROS	GET OIL	UN	3,00	528,00	1.584,00
12	38	123568MANGUEIRA DO VIBRADOR	ELBOR	UN	2,00	196,00	392,00
12	41	123587MANGUIERA MOTOR DE VIBRAÇÃO	ELBOR	UN	2,00	205,00	410,00
13	25	700010075RETENTOR	SAV	UN	4,00	19,60	78,40
TOTAL							52.523,90

CLÁUSULA SEGUNDA - REGIME DE EXECUÇÃO.

Parágrafo Primeiro - Integram e completam o presente Termo Contratual, para todos os fins de direito, obrigando as partes em todos os seus termos, as condições expressas no edital PREGÃO PRESENCIAL Nº. 055/2019, juntamente com seus anexos e a proposta da CONTRATADA.

CLÁUSULA TERCEIRA - VALOR CONTRATUAL

Parágrafo Único - Pela integral e satisfatória compra dos objetos indicados na Cláusula Primeira a CONTRATANTE pagará à CONTRATADA valor total de **R\$ 52.523,90 (cinquenta e dois mil, quinhentos e vinte e três reais e noventa centavos)** daqui por diante denominado "VALOR CONTRATUAL"

3 maio
[Handwritten signatures]

747



MUNICIPIO DE PLANALTO
CNPJ Nº 76.460.526/0001-16
Praça São Francisco de Assis, 1583 - CEP: 85.750-000
e-mail: planalto@planalto.pr.gov.br
Fone: (046) 3555-8100 - Fax: (46) 3555-8101
PLANALTO - PARANÁ

CLÁUSULA QUARTA - CONDIÇÕES DE PAGAMENTO

Parágrafo Primeiro - Os pagamentos serão efetuados em parcelas de acordo com o consumo do Município, nos preços pertinente a proposta da CONTRATADA

Parágrafo Segundo - Os pagamentos pertinentes a presente licitação dar-se-á até o 15º (décimo quinto) dia útil e mediante apresentação da(s) respectiva(s) nota(s) fiscal(is) e devidamente acompanhada de Certidão Negativa de INSS, FGTS e Certidão Tributo Municipal.

Parágrafo Terceiro - A Nota Fiscal de faturamento preenchida sem rasuras, com a descrição completa, devidamente certificada pelo responsável da Secretaria Municipal de Administração, comprovando que o objeto foi executado em conformidade com as condições estabelecidas no Edital, Anexos e Cronograma:

- a) Descrição dos objetos comprados, com quantidades, valores unitário e total;
- b) Número do processo licitatório.
- c) Número do Contrato.

Parágrafo Quarto- A contratada ficará obrigada a repassar para a contratante, na proporção correspondente, eventuais reduções de preços, decorrentes de mudança de alíquotas de impostos incidentes o objeto do presente edital, em função de alterações na legislação pertinente.

Parágrafo Quinto - Em recaindo o dia de pagamento no sábado, domingo ou feriado, o pagamento será efetuado no primeiro dia útil subsequente ao mesmo.

Parágrafo Sexto - O pagamento será efetuado através de transferência eletrônica, para conta em nome da **Pessoa Jurídica contratada**, à vista da fatura/nota fiscal por ele apresentada, nos prazos definidos no parágrafo segundo desta cláusula 14.1 do edital.

Parágrafo Sétimo - Caso se verifique erro na fatura, o pagamento será susado até que providências pertinentes sejam tomadas por parte da Contratada, emitente da fatura.

Parágrafo Oitavo - Em caso de não cumprimento pela contratada de disposição contratual, os pagamentos poderão ficar retidos até posterior solução, sem prejuízos de quaisquer outras disposições contratuais.

CLÁUSULA QUINTA - DIREITOS E RESPONSABILIDADES DAS PARTES

Parágrafo Primeiro - Constituem direitos da CONTRATANTE e da CONTRATADA o adimplemento total do presente Contrato.

Parágrafo Segundo – Constituem obrigações da CONTRATANTE:



MUNICIPIO DE PLANALTO
CNPJ Nº 76.460.526/0001-16
Praça São Francisco de Assis, 1583 - CEP: 85.750-000
e-mail: planalto@planalto.pr.gov.br
Fone: (046) 3555-8100 - Fax: (46) 3555-8101
PLANALTO - PARANÁ

- a) Efetuar o pagamento ajustado;
- b) Dar à Detentora da Ata as condições necessárias à regular execução da Ata de Registro de Preços.

Parágrafo Terceiro - Constituem obrigações da CONTRATADA:

- a) A empresa vencedora do certame deverá fornecer as peças no prazo máximo de 72 (setenta e duas) horas após a solicitação formal da secretaria responsável.
- b) A empresa CONTRATADA deverá entregar as peças no Setor de Serviços Rodoviários (Pátio de Máquinas) situado na Rua Luiz Oscar Prauchner, nº1359, Bairro Santo Antônio.
- c) A solicitação formal mencionada no subitem anterior deve conter as seguintes informações:
Identificação da Secretaria Municipal solicitante;
Discriminação dos itens a serem adquiridos
Quantidade e medidas dos itens quando necessário;
Prazos e locais de entrega;
Assinatura do Secretário(a) responsável.
- d) A Contratada deve cumprir todas as obrigações constantes no Edital, seus anexos e sua proposta, assumindo como exclusivamente seus os riscos e as despesas decorrentes da boa e perfeita execução do objeto e, ainda:
- e) Efetuar a entrega do objeto em perfeitas condições, conforme especificações, prazo e local constantes no Edital e seus anexos, acompanhado da respectiva nota fiscal, na qual constarão as indicações referentes à marca, fabricante, procedência e validade;
- f) Todos os itens deverão observar rigorosamente as determinações legais no que tange ao registro, autorização de produção, ao armazenamento e à comercialização nos órgãos competentes;
- g) Responsabilizar-se pelos vícios e danos decorrentes do objeto, de acordo com os artigos 12, 13 e 17 a 27, do Código de Defesa do Consumidor (Lei nº 8.078, de 1990); 7.1.3. substituir, reparar ou corrigir, às suas expensas, no prazo fixado, o objeto com avarias ou defeitos;
- h) Comunicar à Contratante, no prazo máximo de 24 (vinte e quatro) horas que antecede a data da entrega, os motivos que impossibilitem o cumprimento do prazo previsto, com a devida comprovação;
- i) Manter, durante toda a execução da Ata de Registro de Preços, em compatibilidade com as obrigações assumidas, todas as condições de habilitação e qualificação exigidas na licitação;
- j) Responder, integralmente, por perdas e danos que vier a causar ao Município ou a terceiros em razão de ação ou omissão, dolosa ou culposa, sua ou de seus prepostos, independentemente de outras cominações contratuais ou legais a que estiver sujeita;
- k) Substituir no prazo de 48 (quarenta e oito) horas o item que for considerado defeituoso pelo requisitante;

[Handwritten signatures and initials in blue ink]



MUNICÍPIO DE PLANALTO
CNPJ Nº 76.460.526/0001-16
Praça São Francisco de Assis, 1583 - CEP: 85.750-000
e-mail: planalto@planalto.pr.gov.br
Fone: (046) 3555-8100 - Fax: (46) 3555-8101
PLANALTO - PARANÁ

- l) Assumir os ônus e responsabilidades pelo recolhimento de todos os tributos federais, estaduais e municipais que incidam ou venham a incidir sobre o objeto;
- m) Entregar os itens em suas embalagens originais fechadas em boas condições;
- n) Cumprir, as suas expensas, todas as cláusulas contratuais que definam suas obrigações;
- o) Responsabilizar-se pelo transporte apropriado dos produtos, ainda que seja transporte especial quando o produto assim exigir, assumindo exclusivamente a responsabilidade por todas as despesas relativas à entrega do objeto até o devido atesto da Nota Fiscal, inclusive o frete.
- p) Independentemente da aceitação, o adjudicatário garantirá a qualidade do(s) objeto(s), obrigando-se a substituir aquele que apresentar defeito.
- q) A Detentora da Ata se responsabilizará por todas as despesas relativas ao pagamento de seus empregados, encargos trabalhistas, previdenciários, bem como imposto e taxas incidentes sobre a presente Ata de Registro de Preços, além das despesas decorrentes de mão de obra, combustíveis, lubrificante, pneus, manutenção dos veículos, materiais e equipamentos correrão pôr conta da Detentora, assim como as despesas referentes aos seguros, bem como quaisquer danos causados a terceiros, correndo ainda por sua conta o pagamento de impostos de quaisquer naturezas da presente Ata de Registro de Preços.

CLÁUSULA SEXTA - DOS RECURSOS FINANCEIROS

Parágrafo Primeiro - Para cobertura das despesas decorrentes desta licitação serão utilizados recursos financeiros oriundos do Município de Planalto. Proveniente das seguintes DOTAÇÕES ORÇAMENTÁRIAS:

DOTAÇÕES		
Conta da despesa	Funcional programática	Destinação de recurso
00690	06.119.26.782.2601.2067	3.3.90.30.00.00.00000
00730	06.120.26.782.26.01.1066	3.3.90.30.00.00.00000

CLÁUSULA SÉTIMA - DAS SANÇÕES POR INADIMPLENCIA DO CONTRATO – FASE CONTRATUAL

Parágrafo primeiro - Sem prejuízo das demais penalidades previstas na legislação em vigor, o contrato que se tornar inadimplente, ou cuja justificativa não seja aceita pela Administração, estará sujeito as seguintes sanções cumulativas ou não, conforme estabelece a Lei de Licitações.

Parágrafo segundo - A Contratada inadimplente será aplicada total ou parcialmente, às sanções legais, a saber:

- a) Advertência;
- b) Multa administrativa, graduáveis conforme a gravidade da infração;

J. São
[Assinaturas]



MUNICIPIO DE PLANALTO
CNPJ Nº 76.460.526/0001-16
Praça São Francisco de Assis, 1583 - CEP: 85.750-000
e-mail: planalto@planalto.pr.gov.br
Fone: (046) 3555-8100 - Fax: (46) 3555-8101
PLANALTO - PARANÁ

c) Suspensão temporária de participação em licitação e impedimento de contratar com a Administração, emissão de declaração de idoneidade para licitar ou contratar com a Administração Pública, pelo prazo de até 5 (cinco) anos e inclusão na lista de impedidos de licitar junto ao Tribunal de Conta do Estado do Paraná, a licitante que:

1. Convocada dentro do prazo de validade de sua proposta, não assinar o contrato;
2. Deixar de entregar documentação exigida no edital;
3. Apresentar documentação falsa;
4. Ensejar o retardamento da execução de seu objeto;
5. Não mantiver a proposta;
6. Falhar ou fraudar na execução do contrato;
7. Comportar-se de modo inidôneo;
8. Fizer declaração falsa ou cometer fraude fiscal.

Parágrafo terceiro - A inexecução contratual, inclusive por atraso injustificado na execução do contrato, sujeitará o contratado à multa de mora, que será graduada de acordo com a gravidade da infração, obedecidos os seguintes limites máximos

- a) Ocorrendo atraso, ou não realização da entrega do objeto conforme contratado, injustificado o atraso, a Contratada incidirá em multa na ordem de 1% (um por cento) sobre o valor total percebido pela Contratada, por dia de atraso na entrega.
- b) 10% (dez por cento) sobre o valor do contrato, em caso de descumprimento total da obrigação, inclusive no de recusa do adjudicatário em firmar o contrato, ou ainda na hipótese de negar-se a efetuar o reforço da caução, dentro de 10 (dez) dias contados da ata de sua convocação;
- c) 10% (dez por cento) sobre o valor do contrato por infração a qualquer cláusula ou condição do contrato, aplicada em dobro na reincidência;
- d) 0,3% (três décimos por cento) ao dia, até o trigésimo dia de atraso, sobre o valor da parte do fornecimento do objeto;
- e) 0,7% (sete décimos por cento) sobre o valor da parte do fornecimento do objeto em atraso por cada dia subsequente ao trigésimo;
- f) 2% (dois por cento) sobre o valor do contrato, por infração à qualquer cláusula ou condição do contrato, aplicada em dobro na reincidência;
- g) 10% (dez por cento) sobre o valor total do período de vigência do contrato, contados da última prorrogação, no caso de rescisão do contrato por ato unilateral da administração, motivado por culpa da Contratada, garantida defesa prévia, independentemente das demais sanções cabíveis;

Parágrafo quarto - Para a aplicação das penalidades previstas serão levadas em conta a natureza e a gravidade da falta, os prejuízos dela advindos para a Administração Pública e a reincidência na prática do ato conforme discriminado a seguir:

- 1) ADVERTÊNCIA ESCRITA, com o intuito de registrar o comportamento inadequado do licitante e/ou contratado, sendo cabível apenas em falhas leves que não acarretem prejuízos graves ao município.



MUNICIPIO DE PLANALTO
CNPJ Nº 76.460.526/0001-16
Praça São Francisco de Assis, 1583 - CEP: 85.750-000
e-mail: planalto@planalto.pr.gov.br
Fone: (046) 3555-8100 - Fax: (46) 3555-8101
PLANALTO - PARANÁ

- 2) Constituem ilícitos administrativos as condutas previstas nas Leis Federais nº 8.666/93 e 10.520/02, assim como em decreto regulamentador do pregão, sujeitando-se os infratores às cominações legais, garantida a previa e ampla defesa em processo administrativo.
- 3) a multa a que se refere este item não impede que a Administração rescinda unilateralmente o contrato e aplique as demais sanções previstas na lei.
- 4) a multa, aplicada após regular processo administrativo, será descontada da garantia do contratado faltoso.
- 5) se o valor da multa exceder ao da garantia prestada, além da perda desta, a contratada responderá pela sua diferença, que será descontada dos pagamentos eventualmente devidos pela Administração, ou, ainda, se for o caso, cobrada judicialmente.
- 6) não tendo sido prestada garantia, à Administração se reserva o direito de descontar diretamente do pagamento devido à contratada o valor de qualquer multa porventura imposta.
- 7) as multas previstas neste item, não tem caráter compensatório e o seu pagamento não eximirá a contratada da responsabilidade por perdas e danos decorrentes das infrações cometidas.
- 8) serão punidos com a pena de suspensão temporária do direito de cadastrar e licitar e impedimento de contratar com a Administração os que incorrerem nos ilícitos previstos nas disposições legais citadas.
- 9) serão punidos com a pena de declaração de inidoneidade para licitar e contratar com a administração, enquanto perdurarem os motivos determinantes da punição ou até que seja promovida a reabilitação perante a autoridade competente para aplicar a punição, os que incorram em outros ilícitos previstos em lei.

CLÁUSULA NONA – PRAZOS

Parágrafo Primeiro - O prazo de execução e vigência do presente Contrato será de até 06 (seis) meses.

CLÁUSULA DÉCIMA - DO REAJUSTE

Parágrafo Primeiro - Os preços dos objetos, constantes neste contrato, caracterizando o valor unitário do objeto são **FIXOS E IRREAJUSTÁVEIS**, salvo por fator superveniente que caracterize a situação prevista na alínea “d” do inciso II do artigo 65 da Lei Federal 8666/03.

Parágrafo Segundo - Na hipótese de solicitação de revisão de preços pela CONTRATADA, esta deverá comprovar a quebra do equilíbrio econômico-financeiro do fornecimento, por meio de apresentação de planilha(s) detalhada(s) de custos seguindo a mesma metodologia da composição da proposta e documentação correlata (lista de preços de fabricantes, notas fiscais de aquisição de produtos e/ou matérias-primas, etc), que comprovem que a contratação tornou-se inviável nas condições inicialmente avençadas.



MUNICIPIO DE PLANALTO
CNPJ Nº 76.460.526/0001-16
Praça São Francisco de Assis, 1583 – CEP: 85.750-000
e-mail: planalto@planalto.pr.gov.br
Fone: (046) 3555-8100 – Fax: (46) 3555-8101
PLANALTO - PARANÁ

Parágrafo Terceiro - Na hipótese de solicitação de revisão de preços pelo Município de Planalto, este deverá comprovar o rompimento do equilíbrio econômico-financeiro do contrato, em prejuízo da Municipalidade.

Parágrafo Quarto - Fica facultado ao Município de Planalto realizar ampla pesquisa de mercado para subsidiar, em conjunto com a análise dos requisitos dos subitens anteriores, a decisão quanto a revisão de preços solicitada pela CONTRATADA.

Parágrafo Quinto - A eventual autorização da revisão dos preços contratuais será concedida após a análise técnica e jurídica do Município de Planalto

Parágrafo Sexto - Enquanto eventuais solicitações de revisão de preços estiverem sendo analisadas, a CONTRATADA não poderá suspender o fornecimento e os pagamentos serão realizados aos preços acordados no presente instrumento.

CLÁUSULA DÉCIMA PRIMEIRA – RESCISÃO

Parágrafo Primeiro: Ficará o presente Contrato rescindido, mediante formalização, assegurado o contraditório e a defesa, nos seguintes casos:

- a) o não cumprimento ou cumprimento irregular de cláusulas contratuais;
- b) a lentidão do seu cumprimento, levando a Administração a comprovar a impossibilidade da conclusão dos serviços nos prazos estipulados;
- c) atraso injustificado, a juízo da Administração, na execução dos serviços/objeto contratado;
- d) não entrega do objeto, sem justa causa ou prévia comunicação à Administração;
- e) a subcontratação total do objeto deste Contrato, sem prévia autorização do CONTRATANTE, associação da CONTRATADA com outrem, a cessão ou transferência total ou parcial, bem como a fusão, cisão ou incorporação, que afetem a boa execução do presente Contrato;
- f) o desatendimento das determinações regulares da autoridade designada para acompanhar e fiscalizar a execução deste Contrato, assim como a de seus superiores; g) cometimento reiterado de faltas na execução do contrato;
- g) decretação de falência ou instauração de insolvência civil;
- h) dissolução de Sociedade;
- i) alteração social e a modificação da finalidade ou da estrutura da empresa, que, a juízo da Administração, prejudiquem a execução deste Contrato;

J. Aino



MUNICIPIO DE PLANALTO
CNPJ Nº 76.460.526/0001-16
Praça São Francisco de Assis, 1583 - CEP: 85.750-000
e-mail: planalto@planalto.pr.gov.br
Fone: (046) 3555-8100 - Fax: (46) 3555-8101
PLANALTO - PARANÁ

j) razões de interesse público de alta relevância e amplo conhecimento, justificados e determinados pela máxima autoridade da esfera administrativa a que está subordinada o CONTRATANTE e exaradas no processo administrativo a que se refere o contrato amplo conhecimento Público;

k) ocorrência de caso fortuito ou de força maior, regularmente comprovada, impeditiva da execução deste Contrato.

Parágrafo Segundo - O presente Contrato poderá ser rescindido caso ocorram quaisquer dos fatos elencados no art. 78 e seguintes da Lei nº 8.666/93.

Parágrafo Terceiro - A CONTRATADA reconhece os direitos da CONTRATANTE, em caso de rescisão administrativa prevista no art. 77 da Lei nº 8.666/93.

CLÁUSULA DÉCIMA SEGUNDA - DA COMUNICAÇÃO

Parágrafo Único - As comunicações necessárias em razão deste Contrato devem ser feitas por escrito, e enviadas através de carta registrada, ou protocoladas na Prefeitura Municipal de Planalto, Praça São Francisco de Assis, 1583, Centro, CEP: 85.750-000 - Planalto, Paraná.

CLÁUSULA DÉCIMA TERCEIRA - SUBCONTRATAÇÃO

Parágrafo Único - Não será permitida a subcontratação total ou parcial para a execução do objeto do presente contrato.

CLÁUSULA DÉCIMA QUARTA - LEGISLAÇÃO APLICÁVEL

O presente Instrumento contratual rege-se pelas disposições expressas na Lei nº 10.520, de 17 de julho de 2002 e suas alterações, Lei nº. 8.666, de 21 de junho de 1993, suas alterações, demais legislações aplicáveis e pelos preceitos de direito público, aplicando-se supletivamente, os princípios da Teoria Geral dos Contratos e as disposições de direito privado.

CLÁUSULA DÉCIMA QUINTA - CASOS OMISSOS

Os casos omissos serão resolvidos à luz da Lei nº. 8.666/93, e dos princípios gerais de direito.

CLÁUSULA DÉCIMA SEXTA - DO FORO

Fica eleito o Foro da Comarca de Capanema/PR, para dirimir toda e qualquer questão oriunda deste instrumento, renunciando-se a outro por mais privilegiado que o seja. E por estarem de acordo com as condições aqui estipuladas, lavrou-se o presente contrato em 02 (duas) vias de igual teor e para o mesmo efeito, o qual, depois de lido e achado conforme, é assinado pelo CONTRATANTE, CONTRATADA e testemunhas.

Jairo
[Assinatura] *[Assinatura]*



MUNICIPIO DE PLANALTO
CNPJ Nº 76.460.526/0001-16
Praça São Francisco de Assis, 1583 – CEP: 85.750-000
e-mail: planalto@planalto.pr.gov.br
Fone: (046) 3555-8100 – Fax: (46) 3555-8101
PLANALTO - PARANÁ

Planalto – PR, 19 de dezembro de 2019.

INÁCIO JOSÉ WERLE
PREFEITO MUNICIPAL

CARTERBRASIL DISTRIBUIDORA
DE PEÇAS LTDA-EPP
ALDANIR OSMAR STUM

TESTEMUNHAS:

.....
Marisa Krüger
Téc. CRC-PR 030251/O-7
RG 12.490.306-8/PR
CPF 310.216.890-68

.....
Cezar Augusto Soares
CPF 066.452.549-03
RG 9.849.923-7
Pregoeiro



455



MUNICIPIO DE PLANALTO
CNPJ Nº 76.460.526/0001-16
Praça São Francisco de Assis, 1583 - CEP: 85.750-000
e-mail: planalto@planalto.pr.gov.br
Fone: (046) 3555-8100 - Fax: (46) 3555-8101
PLANALTO - PARANÁ

DIGITALIZADO

CONTRATO ADMINISTRATIVO Nº. 244/2019
PREGÃO PRESENCIAL Nº 055/2019

CONTRATANTE: MUNICIPIO DE PLANALTO, pessoa jurídica de direito Público Interno, com sede à Praça São Francisco de Assis, nº 1583, inscrito no CNPJ nº 76.460.526/0001-16, neste ato devidamente representado pelo Prefeito Municipal, senhor **INÁCIO JOSÉ WERLE**, em pleno exercício de seu mandato e funções, brasileiro, casado, residente e domiciliado neste Município de Planalto, Estado do Paraná, portador da Cédula de Identidade RG nº 5.846.233-0 e do CPF/MF sob nº 815.418.219-04.

CONTRATADA: COMPEC – COMÉRCIO DE PEÇAS E SERVIÇOS PARA TRATORES LTDA-ME devidamente inscrita no CNPJ sob nº 08.336.591/0001-84, com sede na Rua Internacional, nº 3354, Centro, município de Santa Tereza do Oeste, estado do Paraná, neste ato representado pelo Administrador(a) o Sr(a). **ODIRLEY GALVÃO JUMES** brasileiro(a), comerciante, portador(a) do RG nº 7.406.983-5 e do CPF sob nº 005.822.829-26 residente e domiciliado(a), no município de Santa Tereza do Oeste, estado do Paraná pelas partes contratantes, fica acertado e ajustado o presente contrato, que se regerá nos termos da Lei nº 8.666/93, de 21 de junho de 1993, assim como pelas condições do Edital de Pregão Presencial Nº 055/2019 pelas cláusulas a seguir expressas, definidoras de direitos, obrigações e responsabilidades das partes.

CLÁUSULA PRIMEIRA - OBJETO

O objeto deste contrato é contratação de empresa visando à aquisição de peças para frota municipal de máquinas pesadas deste Município de Planalto- PR, nas condições fixadas nas cláusulas a seguir:

COMPEC COMERCIO DE PEÇAS E SERVIÇOS PARA TRATORES LTDA							
Lote	Item	Produto/Serviço	Marca	Unidade	Quantidade	Preço	Preço total
2	6	0R7197TURBINA	DCT	UN	1,00	1.179,90	1.179,90
2	57	2674743 COLMEIA	ZAGO	UN	4,00	997,90	3.991,60
2	83	4J5477 RETENTOR	ARCA	UN	10,00	0,22	2,20
2	89	4K7463 RETENTOR	ARCA	UN	2,00	5,89	11,78
2	91	4L9822 RETENTOR	ARCA	UN	2,00	7,42	14,84
2	193	6H1717PARAFUSO	FEY	UN	20,00	0,36	7,20
2	194	9X8881PARAFUSO	FEY	UN	20,00	1,02	20,40
2	195	9X8883PARAFUSO	FEY	UN	20,00	0,94	18,80
2	196	5P2566PARAFUSO	FEY	UN	10,00	0,38	3,80

Jairo
[Handwritten signatures]

756



MUNICIPIO DE PLANALTO
CNPJ Nº 76.460.526/0001-16
Praça São Francisco de Assis, 1583 - CEP: 85.750-000
e-mail: planalto@planalto.pr.gov.br
Fone: (046) 3555-8100 - Fax: (46) 3555-8101
PLANALTO - PARANÁ

2	202	4K7663RETENTOR	ARCA	UN	12,00	5,30	63,60
3	4	73125483PARAFUSO	FEY	UN	120,00	0,98	117,60
5	21	9968357RETENTOR FLANGE TRANSMISSÃO	APC	UN	4,00	12,69	50,76
5	73	75261224SUPORTE DENTE LAMINA TRASEIRA	YCT	UN	10,00	22,03	220,30
5	74	85801096UNHA CONCHA TRASEIRA	YCT	UN	30,00	20,11	603,30
5	172	85818997BOMBA HIDRAULICA	MEDAL	UN	1,00	1.578,90	1.578,90
6	22	28 52 068TURBINA	DCT	UN	1,00	898,90	898,90
6	34	87 67 33 41RADIADOR DE AGUA	ZAGO	UN	1,00	2.236,90	2.236,90
6	98	84 203 713CONJUNTO DE COROA E PINHÃO DIFERENCIAL TRASEIRO	TAVELLI	UN	2,00	1.469,90	2.939,80
6	104	12 16 41 21PORCA DO DENTE CONCHA DIANTEIRA	FEY	UN	40,00	0,96	38,40
6	106	75 23 83 51PARAFUSO DO DENTE CONCHA DIANTEIRA	YCT	UN	60,00	3,55	213,00
7	60	70921597PARAFUSO	FEY	UN	40,00	3,73	149,20
7	61	8321373PARAFUSO LAMINA	FEY	UN	5,00	2,35	11,75
7	68	79064886PORCA	FEY	UN	2,00	0,38	0,76
7	69	8321374PORCA DA LAMINA	FEY	UN	5,00	0,85	4,25
8	60	70921597PARAFUSO	FEY	UN	40,00	3,57	142,80

I. São

[Handwritten signature]

[Handwritten signature]



MUNICIPIO DE PLANALTO
CNPJ Nº 76.460.526/0001-16
Praça São Francisco de Assis, 1583 - CEP: 85.750-000
e-mail: planalto@planalto.pr.gov.br
Fone: (046) 3555-8100 - Fax: (46) 3555-8101
PLANALTO - PARANÁ

8	61	8321373PARAFUSO LAMINA	FEY	UN	5,00	2,27	11,35
8	68	79064886PORCA	FEY	UN	2,00	0,42	0,84
8	69	8321374PORCA DA LAMINA	FEY	UN	5,00	0,79	3,95
9	1	2340636 JG DE REPARO DA BOMBA D AGUA	FAESS	UN	1,00	134,15	134,15
9	16	3F6605 - RETENTOR	APC	UN	2,00	10,80	21,60
9	18	5J9969 - RETENTOR	APC	UN	1,00	4,19	4,19
9	22	40211 RETENTOR 21704208	APC	UN	10,00	18,79	187,90
9	33	978503 GAXETA	APC	UN	5,00	4,19	20,95
9	38	7K1089 BUCHA DE BRONZE	CTP	UN	12,00	14,89	178,68
9	41	8T5379 PARAFUSO	FEY	UN	1,00	5,58	5,58
9	42	3050329 FILTRO	WEGA	UN	1,00	38,90	38,90
9	44	ELEMENTO # 160102/3	WEGA	UN	1,00	88,90	88,90
9	49	8D1502 CARDA	COMPOCA RDAN	UN	1,00	53,90	53,90
9	50	2Y5396 CARDA	COMPOCA RDAN	UN	1,00	48,90	48,90
9	51	7D1842 CARDA FEMEA 670	CTP	UN	1,00	76,90	76,90
9	113	1726489 LANTERNA	VINCO	UN	1,00	103,08	103,08
9	115	3303997 ASSENTO	USINIL	UN	1,00	324,09	324,09
9	120	2P4472-PLACA	CTP	UN	1,00	63,23	63,23
9	124	7X2659-REPARO	APC	UN	1,00	33,68	33,68
9	128	180642GR-IMP FILTRO COMBUSTIVEL	WEGA	UN	2,00	19,99	39,98

Jairo
[Handwritten signature]



MUNICIPIO DE PLANALTO
CNPJ Nº 76.460.526/0001-16
Praça São Francisco de Assis, 1583 - CEP: 85.750-000
e-mail: planalto@planalto.pr.gov.br
Fone: (046) 3555-8100 - Fax: (46) 3555-8101
PLANALTO - PARANÁ

		BLINDADO					
9	133	1R0746 2T8670 FILTRO	WEGA	UN	3,00	56,99	170,97
9	140	3E9848 OLEO 15W40 C14	GTOIL	UN	4,00	10,11	40,44
9	141	6I0274 TR25132 FILTRO DE AR CATERPILLAR	WEGA	UN	1,00	36,31	36,31
9	146	6W9173 BUCHA	MCIOCHI	UN	4,00	22,62	90,48
9	147	3E6748 RETENTOR	APC	UN	1,00	14,30	14,30
9	154	2229021 FILTRO AR SECUNDARIO	WEGA	UN	1,00	18,10	18,10
9	156	2168712 JUNTA COLETOR ESCAPE	WAS	UN	1,00	23,21	23,21
9	176	1105065 AMORTECEDOR	CTP	UN	1,00	70,94	70,94
9	193	3E6748 RETENTOR	APC	UN	1,00	14,66	14,66
9	194	8F5340-RETENTOR	APC	UN	1,00	2,53	2,53
9	199	295 P ANTIVIBRADOR	CAUCHO	UN	1,00	113,94	113,94
11	48	69300230-34FILTRO COMPLETO	WEGA	UN	1,00	122,90	122,90
12	22	1209590FILTRO DE AR PRIMARIO	WEGA	UN	4,00	136,10	544,40
12	25	2036282FILTRO COMBUSTIVEL	WEGA	UN	4,00	169,90	679,60
12	28	1285491FILTRO HIDRÁULICO	WEGA	UN	4,00	181,90	727,60
12	34	1238051ÓLEO ESPECIAL HAMM P/ VIBRADOR GALÃO 5 LITROS	GTOIL	UN	3,00	483,90	1.451,70



MUNICIPIO DE PLANALTO
CNPJ Nº 76.460.526/0001-16
Praça São Francisco de Assis, 1583 – CEP: 85.750-000
e-mail: planalto@planalto.pr.gov.br
Fone: (046) 3555-8100 – Fax: (46) 3555-8101
PLANALTO - PARANÁ

12	37	23897LIQUIDO REFRIGERANTE P/ RADIADOR LITRO	RADIEX	UN	50,00	18,34	917,00
13	46	1302700010RETENTO R	APC	UN	2,00	62,77	125,54
TOTAL							21.126,11

CLÁUSULA SEGUNDA - REGIME DE EXECUÇÃO.

Parágrafo Primeiro - Integram e completam o presente Termo Contratual, para todos os fins de direito, obrigando as partes em todos os seus termos, as condições expressas no edital PREGÃO PRESENCIAL Nº. 055/2019, juntamente com seus anexos e a proposta da CONTRATADA.

CLÁUSULA TERCEIRA - VALOR CONTRATUAL

Parágrafo Único - Pela integral e satisfatória compra dos objetos indicados na Cláusula Primeira a CONTRATANTE pagará à CONTRATADA valor total de **R\$ 21.126,11 (vinte e um mil, cento e vinte e seis reais e onze centavos)** daqui por diante denominado “VALOR CONTRATUAL”

CLÁUSULA QUARTA - CONDIÇÕES DE PAGAMENTO

Parágrafo Primeiro - Os pagamentos serão efetuados em parcelas de acordo com o consumo do Município, nos preços pertinente a proposta da CONTRATADA

Parágrafo Segundo - Os pagamentos pertinentes a presente licitação dar-se-á até o 15º (décimo quinto) dia útil e mediante apresentação da(s) respectiva(s) nota(s) fiscal(is) e devidamente acompanhada de Certidão Negativa de INSS, FGTS e Certidão Tributo Municipal.

Parágrafo Terceiro - A Nota Fiscal de faturamento preenchida sem rasuras, com a descrição completa, devidamente certificada pelo responsável da Secretaria Municipal de Administração, comprovando que o objeto foi executado em conformidade com as condições estabelecidas no Edital, Anexos e Cronograma:

- Descrição dos objetos comprados, com quantidades, valores unitário e total;
- Número do processo licitatório.
- Número do Contrato.

Jáno

760



MUNICIPIO DE PLANALTO
CNPJ Nº 76.460.526/0001-16
Praça São Francisco de Assis, 1583 – CEP: 85.750-000
e-mail: planalto@planalto.pr.gov.br
Fone: (046) 3555-8100 – Fax: (46) 3555-8101
PLANALTO - PARANÁ

Parágrafo Quarto- A contratada ficará obrigada a repassar para a contratante, na proporção correspondente, eventuais reduções de preços, decorrentes de mudança de alíquotas de impostos incidentes o objeto do presente edital, em função de alterações na legislação pertinente.

Parágrafo Quinto - Em recaindo o dia de pagamento no sábado, domingo ou feriado, o pagamento será efetuado no primeiro dia útil subsequente ao mesmo.

Parágrafo Sexto - O pagamento será efetuado através de transferência eletrônica, para conta em nome da **Pessoa Jurídica contratada**, à vista da fatura/nota fiscal por ele apresentada, nos prazos definidos no parágrafo segundo desta cláusula 14.1 do edital.

Parágrafo Sétimo - Caso se verifique erro na fatura, o pagamento será susgado até que providências pertinentes sejam tomadas por parte da Contratada, emitente da fatura.

Parágrafo Oitavo - Em caso de não cumprimento pela contratada de disposição contratual, os pagamentos poderão ficar retidos até posterior solução, sem prejuízos de quaisquer outras disposições contratuais.

CLÁUSULA QUINTA - DIREITOS E RESPONSABILIDADES DAS PARTES

Parágrafo Primeiro - Constituem direitos da CONTRATANTE e da CONTRATADA o adimplemento total do presente Contrato.

Parágrafo Segundo – Constituem obrigações da CONTRATANTE:

- a) Efetuar o pagamento ajustado;
- b) Dar à Detentora da Ata as condições necessárias à regular execução da Ata de Registro de Preços.

Parágrafo Terceiro - Constituem obrigações da CONTRATADA:

- a) A empresa vencedora do certame deverá fornecer as peças no prazo máximo de 72 (setenta e duas) horas após a solicitação formal da secretaria responsável.
- b) A empresa CONTRATADA deverá entregar as peças no Setor de Serviços Rodoviários (Pátio de Máquinas) situado na Rua Luiz Oscar Prauchner, nº1359, Bairro Santo Antônio.
- c) A solicitação formal mencionada no subitem anterior deve conter as seguintes informações:
Identificação da Secretaria Municipal solicitante;
Discriminação dos itens a serem adquiridos
Quantidade e medidas dos itens quando necessário;
Prazos e locais de entrega;
Assinatura do Secretário(a) responsável.
- d) A Contratada deve cumprir todas as obrigações constantes no Edital, seus anexos e sua proposta, assumindo como exclusivamente seus os riscos e as despesas decorrentes da boa e perfeita execução do objeto e, ainda:

Jairo

MB

[Handwritten signature]

[Handwritten signature]

761



MUNICIPIO DE PLANALTO
CNPJ Nº 76.460.526/0001-16
Praça São Francisco de Assis, 1583 – CEP: 85.750-000
e-mail: planalto@planalto.pr.gov.br
Fone: (046) 3555-8100 – Fax: (46) 3555-8101
PLANALTO - PARANÁ

- e) Efetuar a entrega do objeto em perfeitas condições, conforme especificações, prazo e local constantes no Edital e seus anexos, acompanhado da respectiva nota fiscal, na qual constarão as indicações referentes à marca, fabricante, procedência e validade;
- f) Todos os itens deverão observar rigorosamente as determinações legais no que tange ao registro, autorização de produção, ao armazenamento e à comercialização nos órgãos competentes;
- g) Responsabilizar-se pelos vícios e danos decorrentes do objeto, de acordo com os artigos 12, 13 e 17 a 27, do Código de Defesa do Consumidor (Lei nº 8.078, de 1990); 7.1.3. substituir, reparar ou corrigir, às suas expensas, no prazo fixado, o objeto com avarias ou defeitos;
- h) Comunicar à Contratante, no prazo máximo de 24 (vinte e quatro) horas que antecede a data da entrega, os motivos que impossibilitem o cumprimento do prazo previsto, com a devida comprovação;
- i) Manter, durante toda a execução da Ata de Registro de Preços, em compatibilidade com as obrigações assumidas, todas as condições de habilitação e qualificação exigidas na licitação;
- j) Responder, integralmente, por perdas e danos que vier a causar ao Município ou a terceiros em razão de ação ou omissão, dolosa ou culposa, sua ou de seus prepostos, independentemente de outras cominações contratuais ou legais a que estiver sujeita;
- k) Substituir no prazo de 48 (quarenta e oito) horas o item que for considerado defeituoso pelo requisitante;
- l) Assumir os ônus e responsabilidades pelo recolhimento de todos os tributos federais, estaduais e municipais que incidam ou venham a incidir sobre o objeto;
- m) Entregar os itens em suas embalagens originais fechadas em boas condições;
- n) Cumprir, as suas expensas, todas as cláusulas contratuais que definam suas obrigações;
- o) Responsabilizar-se pelo transporte apropriado dos produtos, ainda que seja transporte especial quando o produto assim exigir, assumindo exclusivamente a responsabilidade por todas as despesas relativas à entrega do objeto até o devido atesto da Nota Fiscal, inclusive o frete.
- p) Independentemente da aceitação, o adjudicatário garantirá a qualidade do(s) objeto(s), obrigando-se a substituir aquele que apresentar defeito.
- q) A Detentora da Ata se responsabilizará por todas as despesas relativas ao pagamento de seus empregados, encargos trabalhistas, previdenciários, bem como imposto e taxas incidentes sobre a presente Ata de Registro de Preços, além das despesas decorrentes de mão de obra, combustíveis, lubrificante, pneus, manutenção dos veículos, materiais e equipamentos correrão pôr conta da Detentora, assim como as despesas referentes aos seguros, bem como quaisquer danos causados a terceiros, correndo ainda por sua conta o pagamento de impostos de quaisquer naturezas da presente Ata de Registro de Preços.

CLÁUSULA SEXTA - DOS RECURSOS FINANCEIROS



MUNICIPIO DE PLANALTO
CNPJ Nº 76.460.526/0001-16
Praça São Francisco de Assis, 1583 – CEP: 85.750-000
e-mail: planalto@planalto.pr.gov.br
Fone: (046) 3555-8100 – Fax: (46) 3555-8101
PLANALTO - PARANÁ

Parágrafo Primeiro - Para cobertura das despesas decorrentes desta licitação serão utilizados recursos financeiros oriundos do Município de Planalto. Proveniente das seguintes DOTAÇÕES ORÇAMENTÁRIAS:

DOTAÇÕES		
Conta da despesa	Funcional programática	Destinação de recurso
00690	06.119.26.782.2601.2067	3.3.90.30.00.00.00000
00730	06.120.26.782.26.01.1066	3.3.90.30.00.00.00000

CLÁUSULA SÉTIMA - DAS SANÇÕES POR INADIMPLENCIA DO CONTRATO – FASE CONTRATUAL

Parágrafo primeiro - Sem prejuízo das demais penalidades previstas na legislação em vigor, o contrato que se tornar inadimplente, ou cuja justificativa não seja aceita pela Administração, estará sujeito as seguintes sanções cumulativas ou não, conforme estabelece a Lei de Licitações.

Parágrafo segundo - A Contratada inadimplente será aplicada total ou parcialmente, às sanções legais, a saber:

- a) Advertência;
- b) Multa administrativa, graduáveis conforme a gravidade da infração;
- c) Suspensão temporária de participação em licitação e impedimento de contratar com a Administração, emissão de declaração de idoneidade para licitar ou contratar com a Administração Pública, pelo prazo de até 5 (cinco) anos e inclusão na lista de impedidos de licitar junto ao Tribunal de Conta do Estado do Paraná, a licitante que:
 1. Convocada dentro do prazo de validade de sua proposta, não assinar o contrato;
 2. Deixar de entregar documentação exigida no edital;
 3. Apresentar documentação falsa;
 4. Ensejar o retardamento da execução de seu objeto;
 5. Não manter a proposta;
 6. Falhar ou fraudar na execução do contrato;
 7. Comportar-se de modo inidôneo;
 8. Fizer declaração falsa ou cometer fraude fiscal.

Parágrafo terceiro - A inexecução contratual, inclusive por atraso injustificado na execução do contrato, sujeitará o contratado à multa de mora, que será graduada de acordo com a gravidade da infração, obedecidos os seguintes limites máximos

- a) Ocorrendo atraso, ou não realização da entrega do objeto conforme contratado, injustificado o atraso, a Contratada incidirá em multa na ordem de 1% (um por cento) sobre o valor total percebido pela Contratada, por dia de atraso na entrega.

Jairo

[Handwritten signature]

[Handwritten signature]



MUNICIPIO DE PLANALTO
CNPJ Nº 76.460.526/0001-16
Praça São Francisco de Assis, 1583 – CEP: 85.750-000
e-mail: planalto@planalto.pr.gov.br
Fone: (046) 3555-8100 – Fax: (46) 3555-8101
PLANALTO - PARANÁ

- b) 10% (dez por cento) sobre o valor do contrato, em caso de descumprimento total da obrigação, inclusive no de recusa do adjudicatário em firmar o contrato, ou ainda na hipótese de negar-se a efetuar o reforço da caução, dentro de 10 (dez) dias contados da ata de sua convocação;
- c) 10% (dez por cento) sobre o valor do contrato por infração a qualquer cláusula ou condição do contrato, aplicada em dobro na reincidência;
- d) 0,3% (três décimos por cento) ao dia, até o trigésimo dia de atraso, sobre o valor da parte do fornecimento do objeto;
- e) 0,7% (sete décimos por cento) sobre o valor da parte do fornecimento do objeto em atraso por cada dia subsequente ao trigésimo;
- f) 2% (dois por cento) sobre o valor do contrato, por infração à qualquer cláusula ou condição do contrato, aplicada em dobro na reincidência;
- g) 10% (dez por cento) sobre o valor total do período de vigência do contrato, contados da última prorrogação, no caso de rescisão do contrato por ato unilateral da administração, motivado por culpa da Contratada, garantida defesa prévia, independentemente das demais sanções cabíveis;
- Parágrafo quarto** - Para a aplicação das penalidades previstas serão levadas em conta a natureza e a gravidade da falta, os prejuízos dela advindos para a Administração Pública e a reincidência na prática do ato conforme discriminado a seguir:
- 1) ADVERTÊNCIA ESCRITA, com o intuito de registrar o comportamento inadequado do licitante e/ou contratado, sendo cabível apenas em falhas leves que não acarretem prejuízos graves ao município.
 - 2) Constituem ilícitos administrativos as condutas previstas nas Leis Federais nº 8.666/93 e 10.520/02, assim como em decreto regulamentador do pregão, sujeitando-se os infratores às cominações legais, garantida a prévia e ampla defesa em processo administrativo.
 - 3) a multa a que se refere este item não impede que a Administração rescinda unilateralmente o contrato e aplique as demais sanções previstas na lei.
 - 4) a multa, aplicada após regular processo administrativo, será descontada da garantia do contratado faltoso.
 - 5) se o valor da multa exceder ao da garantia prestada, além da perda desta, a contratada responderá pela sua diferença, que será descontada dos pagamentos eventualmente devidos pela Administração, ou, ainda, se for o caso, cobrada judicialmente.
 - 6) não tendo sido prestada garantia, à Administração se reserva o direito de descontar diretamente do pagamento devido à contratada o valor de qualquer multa porventura imposta.
 - 7) as multas previstas neste item, não tem caráter compensatório e o seu pagamento não eximirá a contratada da responsabilidade por perdas e danos decorrentes das infrações cometidas.
 - 8) serão punidos com a pena de suspensão temporária do direito de cadastrar e licitar e impedimento de contratar com a Administração os que incorrerem nos ilícitos previstos nas disposições legais citadas.
 - 9) serão punidos com a pena de declaração de inidoneidade para licitar e contratar com a administração, enquanto perdurarem os motivos determinantes da punição ou até que seja

Lauro

[Handwritten signatures]

764



MUNICIPIO DE PLANALTO
CNPJ Nº 76.460.526/0001-16
Praça São Francisco de Assis, 1583 – CEP: 85.750-000
e-mail: planalto@planalto.pr.gov.br
Fone: (046) 3555-8100 – Fax: (46) 3555-8101
PLANALTO - PARANÁ

promovida a reabilitação perante a autoridade competente para aplicar a punição, os que incorram em outros ilícitos previstos em lei.

CLÁUSULA NONA – PRAZOS

Parágrafo Primeiro - O prazo de execução e vigência do presente Contrato será de até 06 (seis) meses.

CLÁUSULA DÉCIMA - DO REAJUSTE

Parágrafo Primeiro - Os preços dos objetos, constantes neste contrato, caracterizando o valor unitário do objeto são **FIXOS E IRREAJUSTÁVEIS**, salvo por fator superveniente que caracterize a situação prevista na alínea “d” do inciso II do artigo 65 da Lei Federal 8666/03.

Parágrafo Segundo - Na hipótese de solicitação de revisão de preços pela CONTRATADA, esta deverá comprovar a quebra do equilíbrio econômico-financeiro do fornecimento, por meio de apresentação de planilha(s) detalhada(s) de custos seguindo a mesma metodologia da composição da proposta e documentação correlata (lista de preços de fabricantes, notas fiscais de aquisição de produtos e/ou matérias-primas, etc), que comprovem que a contratação tornou-se inviável nas condições inicialmente avençadas.

Parágrafo Terceiro - Na hipótese de solicitação de revisão de preços pelo Município de Planalto, este deverá comprovar o rompimento do equilíbrio econômico-financeiro do contrato, em prejuízo da Municipalidade.

Parágrafo Quarto - Fica facultado ao Município de Planalto realizar ampla pesquisa de mercado para subsidiar, em conjunto com a análise dos requisitos dos subitens anteriores, a decisão quanto a revisão de preços solicitada pela CONTRATADA.

Parágrafo Quinto - A eventual autorização da revisão dos preços contratuais será concedida após a análise técnica e jurídica do Município de Planalto

Parágrafo Sexto - Enquanto eventuais solicitações de revisão de preços estiverem sendo analisadas, a CONTRATADA não poderá suspender o fornecimento e os pagamentos serão realizados aos preços acordados no presente instrumento.

CLÁUSULA DÉCIMA PRIMEIRA – RESCISÃO

Parágrafo Primeiro: Ficará o presente Contrato rescindido, mediante formalização, assegurado o contraditório e a defesa, nos seguintes casos:

- a) o não cumprimento ou cumprimento irregular de cláusulas contratuais;

Jáimo



MUNICIPIO DE PLANALTO
CNPJ Nº 76.460.526/0001-16
Praça São Francisco de Assis, 1583 – CEP: 85.750-000
e-mail: planalto@planalto.pr.gov.br
Fone: (046) 3555-8100 – Fax: (46) 3555-8101
PLANALTO - PARANÁ

- b) a lentidão do seu cumprimento, levando a Administração a comprovar a impossibilidade da conclusão dos serviços nos prazos estipulados;
- c) atraso injustificado, a juízo da Administração, na execução dos serviços/objeto contratado;
- d) não entrega do objeto, sem justa causa ou prévia comunicação à Administração;
- e) a subcontratação total do objeto deste Contrato, sem prévia autorização do CONTRATANTE, associação da CONTRATADA com outrem, a cessão ou transferência total ou parcial, bem como a fusão, cisão ou incorporação, que afetem a boa execução do presente Contrato;
- f) o desatendimento das determinações regulares da autoridade designada para acompanhar e fiscalizar a execução deste Contrato, assim como a de seus superiores; g) cometimento reiterado de faltas na execução do contrato;
- g) decretação de falência ou instauração de insolvência civil;
- h) dissolução de Sociedade;
- i) alteração social e a modificação da finalidade ou da estrutura da empresa, que, a juízo da Administração, prejudiquem a execução deste Contrato;
- j) razões de interesse público de alta relevância e amplo conhecimento, justificados e determinados pela máxima autoridade da esfera administrativa a que está subordinada o CONTRATANTE e exaradas no processo administrativo a que se refere o contrato amplo conhecimento Público;
- k) ocorrência de caso fortuito ou de força maior, regularmente comprovada, impeditiva da execução deste Contrato.

Parágrafo Segundo - O presente Contrato poderá ser rescindido caso ocorram quaisquer dos fatos elencados no art. 78 e seguintes da Lei nº 8.666/93.

Parágrafo Terceiro – A CONTRATADA reconhece os direitos da CONTRATANTE, em caso de rescisão administrativa prevista no art. 77 da Lei nº 8.666/93.

CLÁUSULA DÉCIMA SEGUNDA - DA COMUNICAÇÃO

Parágrafo Único - As comunicações necessárias em razão deste Contrato devem ser feitas por escrito, e enviadas através de carta registrada, ou protocoladas na Prefeitura Municipal de Planalto, Praça São Francisco de Assis, 1583, Centro, CEP: 85.750-000 – Planalto, Paraná.

CLÁUSULA DÉCIMA TERCEIRA – SUBCONTRATAÇÃO

J. João

[Handwritten signature]

[Handwritten signature]

766



MUNICIPIO DE PLANALTO
CNPJ Nº 76.460.526/0001-16
Praça São Francisco de Assis, 1583 - CEP: 85.750-000
e-mail: planalto@planalto.pr.gov.br
Fone: (046) 3555-8100 - Fax: (46) 3555-8101
PLANALTO - PARANÁ

Parágrafo Único - Não será permitida a subcontratação total ou parcial para a execução do objeto do presente contrato.

CLÁUSULA DÉCIMA QUARTA - LEGISLAÇÃO APLICÁVEL

O presente Instrumento contratual rege-se pelas disposições expressas na Lei nº 10.520, de 17 de julho de 2002 e suas alterações, Lei nº. 8.666, de 21 de junho de 1993, suas alterações, demais legislações aplicáveis e pelos preceitos de direito público, aplicando-se supletivamente, os princípios da Teoria Geral dos Contratos e as disposições de direito privado.

CLÁUSULA DÉCIMA QUINTA - CASOS OMISSOS

Os casos omissos serão resolvidos à luz da Lei nº. 8.666/93, e dos princípios gerais de direito.

CLÁUSULA DÉCIMA SEXTA - DO FORO

Fica eleito o Foro da Comarca de Capanema/PR, para dirimir toda e qualquer questão oriunda deste instrumento, renunciando-se a outro por mais privilegiado que o seja. E por estarem de acordo com as condições aqui estipuladas, lavrou-se o presente contrato em 02 (duas) vias de igual teor e para o mesmo efeito, o qual, depois de lido e achado conforme, é assinado pelo CONTRATANTE, CONTRATADA e testemunhas.

Planalto – PR, 19 de dezembro de 2019.

INÁCIO JOSÉ WERLE
PREFEITO MUNICIPAL

COMPEC COMERCIO DE PEÇAS E
SERVIÇOS PARA TRATORES LTDA
DE PEÇAS LTDA-EPP
ODIRLEY GALVÃO JUMES

TESTEMUNHAS:

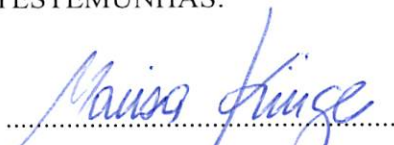
Marisa Kruger
Téc. CRC-PR 030251/0-7
RG 12.490.306-8/PR
CPF 310.216.890-68

Cezar Augusto Soares
CPF 066.452.549-03
RG 9.849.923-7
Pregoeiro



MUNICIPIO DE PLANALTO
CNPJ Nº 76.460.526/0001-16
Praça São Francisco de Assis, 1583 - CEP: 85.750-000
e-mail: planalto@planalto.pr.gov.br
Fone: (046) 3555-8100 - Fax: (46) 3555-8101
PLANALTO - PARANÁ

DIGITALIZADO

CONTRATO ADMINISTRATIVO Nº. 245/2019
PREGÃO PRESENCIAL Nº 055/2019

CONTRATANTE: MUNICIPIO DE PLANALTO, pessoa jurídica de direito Público Interno, com sede à Praça São Francisco de Assis, nº 1583, inscrito no CNPJ nº 76.460.526/0001-16, neste ato devidamente representado pelo Prefeito Municipal, senhor **INÁCIO JOSÉ WERLE**, em pleno exercício de seu mandato e funções, brasileiro, casado, residente e domiciliado neste Município de Planalto, Estado do Paraná, portador da Cédula de Identidade RG nº 5.846.233-0 e do CPF/MF sob nº 815.418.219-04.

CONTRATADA: ENGEMATSU PEÇAS E SERVIÇOS PARA TRATORES EIRELI-EPP devidamente inscrita no CNPJ sob nº 23.144.005/0001-93 com sede na Avenida Tancredo Neves, nº 2703, Bairro Pioneiros Catarinenses, município de Cascavel, estado do Paraná, neste ato representada pela Administradora a Sra. **MARIA LEIA DA TRINDADE** brasileira, comerciante, portadora do RG n.º 5.387.913-6 e do CPF sob n.º 381.439.849-15 residente e domiciliada, no município de Cascavel, estado do Paraná pelas partes contratantes, fica acertado e ajustado o presente contrato, que se regerá nos termos da Lei nº 8.666/93, de 21 de junho de 1993, assim como pelas condições do Edital de Pregão Presencial Nº 055/2019 pelas cláusulas a seguir expressas, definidoras de direitos, obrigações e responsabilidades das partes.

CLÁUSULA PRIMEIRA - OBJETO

O objeto deste contrato é contratação de empresa visando à aquisição de peças para frota municipal de máquinas pesadas deste Município de Planalto- PR, nas condições fixadas nas cláusulas a seguir:

ENGEMATSU PEÇAS E SERVIÇOS PARA TRATORES EIRELI - EPP							
Lote	Item	Produto/Serviço	Marca	Unidade	Quantidade	Preço	Preço total
1	5	022697S1 PEDAL DO BLOQUEIO	SAOSILVESTRE	UN	1,00	43,00	43,00
1	62	023393N1 ALAVANCA FREIO MAO AC	SAOSILVESTRE	UN	1,00	100,00	100,00
1	65	023403R2 ENGRENA TRANSMIS Z=3	SAOSILVESTRE	UN	1,00	30,31	30,31
1	119	024229R1 FILTRO AR EXT	XANFIL	UN	1,00	28,00	28,00
1	120	024230R1 FILTRO	XANFIL	UN	1,00	17,00	17,00

[Handwritten signature]

Jairo

[Handwritten signature]

[Handwritten signature]

768



MUNICIPIO DE PLANALTO
CNPJ Nº 76.460.526/0001-16
Praça São Francisco de Assis, 1583 - CEP: 85.750-000
e-mail: planalto@planalto.pr.gov.br
Fone: (046) 3555-8100 - Fax: (46) 3555-8101
PLANALTO - PARANÁ

		AR INT					
2	3	3E9848ÓLEO MOTOR	PETROBRAS	UN	4,00	214,00	856,00
2	105	5T0735CORRENTE	FORTRACTOR	UN	4,00	768,00	3.072,00
2	121	7C3693SILENCIOS O	SILENMAK	UN	3,00	514,00	1.542,00
2	162	9N4161ENGRENA GEM	FORTRACTOR	UN	1,00	1.013,00	1.013,00
3	3	73125517GUIA DO CIRCULO	PAVONI	UN	12,00	131,00	1.572,00
3	99	75312746FILTRO ÓLEO DO MOTOR	TURBO	UN	4,00	30,29	121,16
4	6	BOMBA 20/925552	MEDAL	UN	2,00	813,00	1.626,00
4	46	REPARO 826/01182	APC	UN	5,00	47,90	239,50
4	49	REPARO 991/00110	APC	UN	5,00	47,90	239,50
4	52	REPARO 991/00156	APC	UN	5,00	47,90	239,50
4	55	RETENTOR 904/06700	APC	UN	2,00	73,90	147,80
4	58	RETENTOR 904/50040	APC	UN	2,00	53,90	107,80
5	13	75262043SILENCIOSO MOTOR	SILENMAK	UN	3,00	113,50	340,50
5	17	9968359FILTRO TELA TRANSMISSÃO	BARRA	UN	3,00	25,00	75,00
5	18	9968311BOMBA TORQUE	MEDAL	UN	2,00	316,00	632,00
5	69	75238130LAMINA 16 FUROS	CEI	UN	3,00	620,00	1.860,00

Handwritten signatures and initials in blue ink, including 'AF', 'Jairo', and a large scribble.



MUNICIPIO DE PLANALTO
CNPJ Nº 76.460.526/0001-16
Praça São Francisco de Assis, 1583 - CEP: 85.750-000
e-mail: planalto@planalto.pr.gov.br
Fone: (046) 3555-8100 - Fax: (46) 3555-8101
PLANALTO - PARANÁ

5	77	85819355REPARO CILINDRO CAÇAMBA	APC	UN	6,00	45,90	275,40
5	89	71100619BOMBA D'ÁGUA	URBA	UN	2,00	167,00	334,00
5	100	85817004FILTRO TRANSMISSÃO	TURBO	UN	4,00	44,49	177,96
6	9	84 35 3714RETENTOR DIANTEIRO DO MOTOR	MCBEE	UN	1,00	83,90	83,90
6	35	87 67 3346RESERVATO RIO DE AGUA DO RADIADOR	PAVONI	UN	1,00	116,00	116,00
6	42	84 40 22 79BICO INJETOR	DISAUTO	UN	4,00	245,00	980,00
6	86	85 80 59 77TIRANTE DA DIREÇÃO	PAVONI	UN	1,00	149,00	149,00
6	88	85 80 59 78CILINDRO DA DIREÇÃO	PAVONI	UN	1,00	111,90	111,90
6	99	84 20 99 18CILINDRO DA SAPATA	CENTRALSUL	UN	2,00	230,00	460,00
6	102	87 38 20 83CILINDRO RECOLHIMENTO DA CONCHA TRASEIRA	CENTRALSUL	UN	2,00	1.815,00	3.630,00
7	21	75202968COLETO R DE	PAVONI	UN	1,00	275,00	275,00

ATB

Jairo

470



MUNICIPIO DE PLANALTO
CNPJ Nº 76.460.526/0001-16
Praça São Francisco de Assis, 1583 - CEP: 85.750-000
e-mail: planalto@planalto.pr.gov.br
Fone: (046) 3555-8100 - Fax: (46) 3555-8101
PLANALTO - PARANÁ

		ESCAPAMENTO					
7	26	75216654DENTE	FORTRACTOR	UN	12,00	86,00	1.032,00
7	38	75214701FILTRO	TURBO	UN	5,00	63,90	319,50
7	40	79011387FILTRO	TURBO	UN	5,00	105,00	525,00
8	14	75222308CILINDR O DA CAÇAMBA	HIDRAUCAF	UN	1,00	1.519,00	1.519,00
8	20	75202967COLETO R DE ESCAPAMENTO	PAVONI	UN	1,00	151,00	151,00
8	26	75216654DENTE	CEI	UN	12,00	95,90	1.150,80
8	35	73118171FILTRO	TURBO	UN	5,00	79,00	395,00
8	37	75213131FILTRO	TURBO	UN	8,00	63,00	504,00
8	41	75202964FILTRO DE COMBUSTIVEL	TURBO	UN	3,00	138,00	414,00
8	71	75207931REPARO	APC	UN	8,00	75,00	600,00
8	73	75202607RETENT OR	APC	UN	5,00	33,10	165,50
8	76	79047473RETENT OR	APC	UN	2,00	39,60	79,20
8	83	75216114SILENCI OSO	SILENMAK	UN	1,00	279,00	279,00
8	95	75202984VENTILA DOR	VALPEC	UN	2,00	232,00	464,00
TOTAL							28.093,23

CLÁUSULA SEGUNDA - REGIME DE EXECUÇÃO.

Parágrafo Primeiro - Integram e completam o presente Termo Contratual, para todos os fins de direito, obrigando as partes em todos os seus termos, as condições expressas no edital PREGÃO PRESENCIAL Nº. 055/2019, juntamente com seus anexos e a proposta da CONTRATADA.

CLÁUSULA TERCEIRA - VALOR CONTRATUAL

AS

Jaime

[Handwritten signature]

[Handwritten signature]

771



MUNICIPIO DE PLANALTO
CNPJ Nº 76.460.526/0001-16
Praça São Francisco de Assis, 1583 - CEP: 85.750-000
e-mail: planalto@planalto.pr.gov.br
Fone: (046) 3555-8100 - Fax: (46) 3555-8101
PLANALTO - PARANÁ

Parágrafo Único - Pela integral e satisfatória compra dos objetos indicados na Cláusula Primeira a CONTRATANTE pagará à CONTRATADA valor total de **R\$ 28.093,23 (vinte e oito mil e noventa e três reais e vinte e três centavos)** daqui por diante denominado “VALOR CONTRATUAL”

CLÁUSULA QUARTA - CONDIÇÕES DE PAGAMENTO

Parágrafo Primeiro - Os pagamentos serão efetuados em parcelas de acordo com o consumo do Município, nos preços pertinente a proposta da CONTRATADA

Parágrafo Segundo - Os pagamentos pertinentes a presente licitação dar-se-á até o 15º (décimo quinto) dia útil e mediante apresentação da(s) respectiva(s) nota(s) fiscal(is) e devidamente acompanhada de Certidão Negativa de INSS, FGTS e Certidão Tributário Municipal.

Parágrafo Terceiro - A Nota Fiscal de faturamento preenchida sem rasuras, com a descrição completa, devidamente certificada pelo responsável da Secretaria Municipal de Administração, comprovando que o objeto foi executado em conformidade com as condições estabelecidas no Edital, Anexos e Cronograma:

- a) Descrição dos objetos comprados, com quantidades, valores unitário e total;
- b) Número do processo licitatório.
- c) Número do Contrato.

Parágrafo Quarto- A contratada ficará obrigada a repassar para a contratante, na proporção correspondente, eventuais reduções de preços, decorrentes de mudança de alíquotas de impostos incidentes o objeto do presente edital, em função de alterações na legislação pertinente.

Parágrafo Quinto - Em recaindo o dia de pagamento no sábado, domingo ou feriado, o pagamento será efetuado no primeiro dia útil subsequente ao mesmo.

Parágrafo Sexto - O pagamento será efetuado através de transferência eletrônica, para conta em nome da **Pessoa Jurídica contratada**, à vista da fatura/nota fiscal por ele apresentada, nos prazos definidos no parágrafo segundo desta cláusula 14.1 do edital.

Parágrafo Sétimo - Caso se verifique erro na fatura, o pagamento será susado até que providências pertinentes sejam tomadas por parte da Contratada, emitente da fatura.

Parágrafo Oitavo - Em caso de não cumprimento pela contratada de disposição contratual, os pagamentos poderão ficar retidos até posterior solução, sem prejuízos de quaisquer outras disposições contratuais.

CLÁUSULA QUINTA - DIREITOS E RESPONSABILIDADES DAS PARTES

MS *Jairo* *JH*
[Signature]
772



MUNICIPIO DE PLANALTO
CNPJ Nº 76.460.526/0001-16
Praça São Francisco de Assis, 1583 - CEP: 85.750-000
e-mail: planalto@planalto.pr.gov.br
Fone: (046) 3555-8100 - Fax: (46) 3555-8101
PLANALTO - PARANÁ

Parágrafo Primeiro - Constituem direitos da CONTRATANTE e da CONTRATADA o adimplemento total do presente Contrato.

Parágrafo Segundo – Constituem obrigações da CONTRATANTE:

- a) Efetuar o pagamento ajustado;
- b) Dar à Detentora da Ata as condições necessárias à regular execução da Ata de Registro de Preços.

Parágrafo Terceiro - Constituem obrigações da CONTRATADA:

- a) A empresa vencedora do certame deverá fornecer as peças no prazo máximo de 72 (setenta e duas) horas após a solicitação formal da secretaria responsável.
- b) A empresa CONTRATADA deverá entregar as peças no Setor de Serviços Rodoviários (Pátio de Máquinas) situado na Rua Luiz Oscar Prauchner, nº1359, Bairro Santo Antônio.
- c) A solicitação formal mencionada no subitem anterior deve conter as seguintes informações:
Identificação da Secretaria Municipal solicitante;
Discriminação dos itens a serem adquiridos
Quantidade e medidas dos itens quando necessário;
Prazos e locais de entrega;
Assinatura do Secretário(a) responsável.
- d) A Contratada deve cumprir todas as obrigações constantes no Edital, seus anexos e sua proposta, assumindo como exclusivamente seus os riscos e as despesas decorrentes da boa e perfeita execução do objeto e, ainda:
- e) Efetuar a entrega do objeto em perfeitas condições, conforme especificações, prazo e local constantes no Edital e seus anexos, acompanhado da respectiva nota fiscal, na qual constarão as indicações referentes à marca, fabricante, procedência e validade;
- f) Todos os itens deverão observar rigorosamente as determinações legais no que tange ao registro, autorização de produção, ao armazenamento e à comercialização nos órgãos competentes;
- g) Responsabilizar-se pelos vícios e danos decorrentes do objeto, de acordo com os artigos 12, 13 e 17 a 27, do Código de Defesa do Consumidor (Lei nº 8.078, de 1990); 7.1.3. substituir, reparar ou corrigir, às suas expensas, no prazo fixado, o objeto com avarias ou defeitos;
- h) Comunicar à Contratante, no prazo máximo de 24 (vinte e quatro) horas que antecede a data da entrega, os motivos que impossibilitem o cumprimento do prazo previsto, com a devida comprovação;
- i) Manter, durante toda a execução da Ata de Registro de Preços, em compatibilidade com as obrigações assumidas, todas as condições de habilitação e qualificação exigidas na licitação;

473



MUNICIPIO DE PLANALTO
CNPJ Nº 76.460.526/0001-16
Praça São Francisco de Assis, 1583 - CEP: 85.750-000
e-mail: planalto@planalto.pr.gov.br
Fone: (046) 3555-8100 - Fax: (46) 3555-8101
PLANALTO - PARANÁ

- j) Responder, integralmente, por perdas e danos que vier a causar ao Município ou a terceiros em razão de ação ou omissão, dolosa ou culposa, sua ou de seus prepostos, independentemente de outras cominações contratuais ou legais a que estiver sujeita;
- k) Substituir no prazo de 48 (quarenta e oito) horas o item que for considerado defeituoso pelo requisitante;
- l) Assumir os ônus e responsabilidades pelo recolhimento de todos os tributos federais, estaduais e municipais que incidam ou venham a incidir sobre o objeto;
- m) Entregar os itens em suas embalagens originais fechadas em boas condições;
- n) Cumprir, as suas expensas, todas as cláusulas contratuais que definam suas obrigações;
- o) Responsabilizar-se pelo transporte apropriado dos produtos, ainda que seja transporte especial quando o produto assim exigir, assumindo exclusivamente a responsabilidade por todas as despesas relativas à entrega do objeto até o devido atesto da Nota Fiscal, inclusive o frete.
- p) Independentemente da aceitação, o adjudicatário garantirá a qualidade do(s) objeto(s), obrigando-se a substituir aquele que apresentar defeito.
- q) A Detentora da Ata se responsabilizará por todas as despesas relativas ao pagamento de seus empregados, encargos trabalhistas, previdenciários, bem como imposto e taxas incidentes sobre a presente Ata de Registro de Preços, além das despesas decorrentes de mão de obra, combustíveis, lubrificante, pneus, manutenção dos veículos, materiais e equipamentos correrão pôr conta da Detentora, assim como as despesas referentes aos seguros, bem como quaisquer danos causados a terceiros, correndo ainda por sua conta o pagamento de impostos de quaisquer naturezas da presente Ata de Registro de Preços.

CLÁUSULA SEXTA - DOS RECURSOS FINANCEIROS

Parágrafo Primeiro - Para cobertura das despesas decorrentes desta licitação serão utilizados recursos financeiros oriundos do Município de Planalto. Proveniente das seguintes DOTAÇÕES ORÇAMENTÁRIAS:

DOTAÇÕES		
Conta da despesa	Funcional programática	Destinação de recurso
00690	06.119.26.782.2601.2067	3.3.90.30.00.00.00000
00730	06.120.26.782.26.01.1066	3.3.90.30.00.00.00000

CLÁUSULA SÉTIMA - DAS SANÇÕES POR INADIMPLENCIA DO CONTRATO – FASE CONTRATUAL

774



MUNICIPIO DE PLANALTO
CNPJ Nº 76.460.526/0001-16
Praça São Francisco de Assis, 1583 - CEP: 85.750-000
e-mail: planalto@planalto.pr.gov.br
Fone: (046) 3555-8100 - Fax: (46) 3555-8101
PLANALTO - PARANÁ

Parágrafo primeiro - Sem prejuízo das demais penalidades previstas na legislação em vigor, o contrato que se tornar inadimplente, ou cuja justificativa não seja aceita pela Administração, estará sujeito as seguintes sanções cumulativas ou não, conforme estabelece a Lei de Licitações.

Parágrafo segundo - A Contratada inadimplente será aplicada total ou parcialmente, às sanções legais, a saber:

- a) Advertência;
- b) Multa administrativa, graduáveis conforme a gravidade da infração;
- c) Suspensão temporária de participação em licitação e impedimento de contratar com a Administração, emissão de declaração de idoneidade para licitar ou contratar com a Administração Pública, pelo prazo de até 5 (cinco) anos e inclusão na lista de impedidos de licitar junto ao Tribunal de Conta do Estado do Paraná, a licitante que:
 1. Convocada dentro do prazo de validade de sua proposta, não assinar o contrato;
 2. Deixar de entregar documentação exigida no edital;
 3. Apresentar documentação falsa;
 4. Ensejar o retardamento da execução de seu objeto;
 5. Não mantiver a proposta;
 6. Falhar ou fraudar na execução do contrato;
 7. Comportar-se de modo inidôneo;
 8. Fizer declaração falsa ou cometer fraude fiscal.

Parágrafo terceiro - A inexecução contratual, inclusive por atraso injustificado na execução do contrato, sujeitará o contratado à multa de mora, que será graduada de acordo com a gravidade da infração, obedecidos os seguintes limites máximos

- a) Ocorrendo atraso, ou não realização da entrega do objeto conforme contratado, injustificado o atraso, a Contratada incidirá em multa na ordem de 1% (um por cento) sobre o valor total percebido pela Contratada, por dia de atraso na entrega.
- b) 10% (dez por cento) sobre o valor do contrato, em caso de descumprimento total da obrigação, inclusive no de recusa do adjudicatário em firmar o contrato, ou ainda na hipótese de negar-se a efetuar o reforço da caução, dentro de 10 (dez) dias contados da ata de sua convocação;
- c) 10% (dez por cento) sobre o valor do contrato por infração a qualquer cláusula ou condição do contrato, aplicada em dobro na reincidência;
- d) 0,3% (três décimos por cento) ao dia, até o trigésimo dia de atraso, sobre o valor da parte do fornecimento do objeto;
- e) 0,7% (sete décimos por cento) sobre o valor da parte do fornecimento do objeto em atraso por cada dia subsequente ao trigésimo;
- f) 2% (dois por cento) sobre o valor do contrato, por infração à qualquer cláusula ou condição do contrato, aplicada em dobro na reincidência;
- g) 10% (dez por cento) sobre o valor total do período de vigência do contrato, contados da última prorrogação, no caso de rescisão do contrato por ato unilateral da administração, motivado por culpa da Contratada, garantida defesa prévia, independentemente das demais sanções cabíveis;

775



MUNICIPIO DE PLANALTO
CNPJ Nº 76.460.526/0001-16
Praça São Francisco de Assis, 1583 – CEP: 85.750-000
e-mail: planalto@planalto.pr.gov.br
Fone: (046) 3555-8100 – Fax: (46) 3555-8101
PLANALTO - PARANÁ

Parágrafo quarto - Para a aplicação das penalidades previstas serão levadas em conta a natureza e a gravidade da falta, os prejuízos dela advindos para a Administração Pública e a reincidência na prática do ato conforme discriminado a seguir:

- 1) ADVERTÊNCIA ESCRITA, com o intuito de registrar o comportamento inadequado do licitante e/ou contratado, sendo cabível apenas em falhas leves que não acarretem prejuízos graves ao município.
- 2) Constituem ilícitos administrativos as condutas previstas nas Leis Federais nº 8.666/93 e 10.520/02, assim como em decreto regulamentador do pregão, sujeitando-se os infratores às cominações legais, garantida a prévia e ampla defesa em processo administrativo.
- 3) a multa a que se refere este item não impede que a Administração rescinda unilateralmente o contrato e aplique as demais sanções previstas na lei.
- 4) a multa, aplicada após regular processo administrativo, será descontada da garantia do contratado faltoso.
- 5) se o valor da multa exceder ao da garantia prestada, além da perda desta, a contratada responderá pela sua diferença, que será descontada dos pagamentos eventualmente devidos pela Administração, ou, ainda, se for o caso, cobrada judicialmente.
- 6) não tendo sido prestada garantia, à Administração se reserva o direito de descontar diretamente do pagamento devido à contratada o valor de qualquer multa porventura imposta.
- 7) as multas previstas neste item, não tem caráter compensatório e o seu pagamento não eximirá a contratada da responsabilidade por perdas e danos decorrentes das infrações cometidas.
- 8) serão punidos com a pena de suspensão temporária do direito de cadastrar e licitar e impedimento de contratar com a Administração os que incorrerem nos ilícitos previstos nas disposições legais citadas.
- 9) serão punidos com a pena de declaração de inidoneidade para licitar e contratar com a administração, enquanto perdurarem os motivos determinantes da punição ou até que seja promovida a reabilitação perante a autoridade competente para aplicar a punição, os que incorram em outros ilícitos previstos em lei.

CLÁUSULA NONA – PRAZOS

Parágrafo Primeiro - O prazo de execução e vigência do presente Contrato será de até 06 (seis) meses.

CLÁUSULA DÉCIMA - DO REAJUSTE

Parágrafo Primeiro - Os preços dos objetos, constantes neste contrato, caracterizando o valor unitário do objeto são **FIXOS E IRREAJUSTÁVEIS**, salvo por fator superveniente que caracterize a situação prevista na alínea “d” do inciso II do artigo 65 da Lei Federal 8666/03.

776



MUNICIPIO DE PLANALTO
CNPJ Nº 76.460.526/0001-16
Praça São Francisco de Assis, 1583 - CEP: 85.750-000
e-mail: planalto@planalto.pr.gov.br
Fone: (046) 3555-8100 - Fax: (46) 3555-8101
PLANALTO - PARANÁ

Parágrafo Segundo - Na hipótese de solicitação de revisão de preços pela CONTRATADA, esta deverá comprovar a quebra do equilíbrio econômico-financeiro do fornecimento, por meio de apresentação de planilha(s) detalhada(s) de custos seguindo a mesma metodologia da composição da proposta e documentação correlata (lista de preços de fabricantes, notas fiscais de aquisição de produtos e/ou matérias-primas, etc), que comprovem que a contratação tornou-se inviável nas condições inicialmente avençadas.

Parágrafo Terceiro - Na hipótese de solicitação de revisão de preços pelo Município de Planalto, este deverá comprovar o rompimento do equilíbrio econômico-financeiro do contrato, em prejuízo da Municipalidade.

Parágrafo Quarto - Fica facultado ao Município de Planalto realizar ampla pesquisa de mercado para subsidiar, em conjunto com a análise dos requisitos dos subitens anteriores, a decisão quanto a revisão de preços solicitada pela CONTRATADA.

Parágrafo Quinto - A eventual autorização da revisão dos preços contratuais será concedida após a análise técnica e jurídica do Município de Planalto

Parágrafo Sexto - Enquanto eventuais solicitações de revisão de preços estiverem sendo analisadas, a CONTRATADA não poderá suspender o fornecimento e os pagamentos serão realizados aos preços acordados no presente instrumento.

CLÁUSULA DÉCIMA PRIMEIRA – RESCISÃO

Parágrafo Primeiro: Ficará o presente Contrato rescindido, mediante formalização, assegurado o contraditório e a defesa, nos seguintes casos:

- a) o não cumprimento ou cumprimento irregular de cláusulas contratuais;
- b) a lentidão do seu cumprimento, levando a Administração a comprovar a impossibilidade da conclusão dos serviços nos prazos estipulados;
- c) atraso injustificado, a juízo da Administração, na execução dos serviços/objeto contratado;
- d) não entrega do objeto, sem justa causa ou prévia comunicação à Administração;
- e) a subcontratação total do objeto deste Contrato, sem prévia autorização do CONTRATANTE, associação da CONTRATADA com outrem, a cessão ou transferência total ou parcial, bem como a fusão, cisão ou incorporação, que afetem a boa execução do presente Contrato;
- f) o desatendimento das determinações regulares da autoridade designada para acompanhar e fiscalizar a execução deste Contrato, assim como a de seus superiores; g) cometimento reiterado de faltas na execução do contrato;

[Handwritten signatures and initials in blue ink]



MUNICIPIO DE PLANALTO
CNPJ Nº 76.460.526/0001-16
Praça São Francisco de Assis, 1583 - CEP: 85.750-000
e-mail: planalto@planalto.pr.gov.br
Fone: (046) 3555-8100 - Fax: (46) 3555-8101
PLANALTO - PARANÁ

- g) decretação de falência ou instauração de insolvência civil;
- h) dissolução de Sociedade;
- i) alteração social e a modificação da finalidade ou da estrutura da empresa, que, a juízo da Administração, prejudiquem a execução deste Contrato;
- j) razões de interesse público de alta relevância e amplo conhecimento, justificados e determinados pela máxima autoridade da esfera administrativa a que está subordinada o CONTRATANTE e exaradas no processo administrativo a que se refere o contrato amplo conhecimento Público;
- k) ocorrência de caso fortuito ou de força maior, regularmente comprovada, impeditiva da execução deste Contrato.

Parágrafo Segundo - O presente Contrato poderá ser rescindido caso ocorram quaisquer dos fatos elencados no art. 78 e seguintes da Lei nº 8.666/93.

Parágrafo Terceiro - A CONTRATADA reconhece os direitos da CONTRATANTE, em caso de rescisão administrativa prevista no art. 77 da Lei nº 8.666/93.

CLÁUSULA DÉCIMA SEGUNDA - DA COMUNICAÇÃO

Parágrafo Único - As comunicações necessárias em razão deste Contrato devem ser feitas por escrito, e enviadas através de carta registrada, ou protocoladas na Prefeitura Municipal de Planalto, Praça São Francisco de Assis, 1583, Centro, CEP: 85.750-000 – Planalto, Paraná.

CLÁUSULA DÉCIMA TERCEIRA – SUBCONTRATAÇÃO

Parágrafo Único - Não será permitida a subcontratação total ou parcial para a execução do objeto do presente contrato.

CLÁUSULA DÉCIMA QUARTA - LEGISLAÇÃO APLICÁVEL

O presente Instrumento contratual rege-se pelas disposições expressas na Lei nº 10.520, de 17 de julho de 2002 e suas alterações, Lei nº. 8.666, de 21 de junho de 1993, suas alterações, demais legislações aplicáveis e pelos preceitos de direito público, aplicando-se supletivamente, os princípios da Teoria Geral dos Contratos e as disposições de direito privado.

CLÁUSULA DÉCIMA QUINTA - CASOS OMISSOS

Os casos omissos serão resolvidos à luz da Lei nº. 8.666/93, e dos princípios gerais de direito.

CLÁUSULA DÉCIMA SEXTA - DO FORO

478



MUNICIPIO DE PLANALTO
CNPJ N° 76.460.526/0001-16
Praça São Francisco de Assis, 1583 - CEP: 85.750-000
e-mail: planalto@planalto.pr.gov.br
Fone: (046) 3555-8100 - Fax: (46) 3555-8101
PLANALTO - PARANÁ

Fica eleito o Foro da Comarca de Capanema/PR, para dirimir toda e qualquer questão oriunda deste instrumento, renunciando-se a outro por mais privilegiado que o seja. E por estarem de acordo com as condições aqui estipuladas, lavrou-se o presente contrato em 02 (duas) vias de igual teor e para o mesmo efeito, o qual, depois de lido e achado conforme, é assinado pelo CONTRATANTE, CONTRATADA e testemunhas.

Planalto – PR, 19 de dezembro de 2019.

INÁCIO JOSÉ WERLE
PREFEITO MUNICIPAL

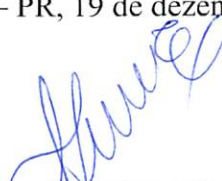
ENGEMATSU PEÇAS E SERVIÇOS
PARA TRATORES EIRELI-EPP
MARIA LEIA DA TRINDADE

TESTEMUNHAS:

Marisa Kruger
Téc. CRC-PR 030251/O-7
RG 12.490.305-8/PR
CPF 310.216.890-68

Cezar Augusto Soares
CPF 066.452.549-03
RG 9.849.923-7
Pregoeiro



MUNICIPIO DE PLANALTO
CNPJ Nº 76.460.526/0001-16
Praça São Francisco de Assis, 1583 – CEP: 85.750-000
e-mail: planalto@rline.com.br
Fone: (046) 3555-8100 – Fax: (46) 3555-8101
PLANALTO - PARANÁ

CONTRATO ADMINISTRATIVO Nº. 246/2019
PREGÃO PRESENCIAL Nº 055/2019

CONTRATANTE: MUNICIPIO DE PLANALTO, pessoa jurídica de direito Público Interno, com sede à Praça São Francisco de Assis, nº 1583, inscrito no CNPJ nº 76.460.526/0001-16, neste ato devidamente representado pelo Prefeito Municipal, senhor **INÁCIO JOSÉ WERLE**, em pleno exercício de seu mandato e funções, brasileiro, casado, residente e domiciliado neste Município de Planalto, Estado do Paraná, portador da Cédula de Identidade RG nº 5.846.233-0 e do CPF/MF sob nº 815.418.219-04.

CONTRATADA: J.MARTINELLI EIRELI – EPP devidamente inscrita no CNPJ sob nº nº01.400.519/0001-20, com sede na á Prolongamento Rua das Palmeiras, SN, Bairro Cristo Rei, município de Chopinzinho, estado do Paraná, neste ato representado pelo Administrador(a) o Sr(a). **JURANDIR MARTINELLI** brasileiro(a), comerciante, portador(a) do RG n.º 5.969.864-8 e do CPF sob n.º 859.819.749-15 residente e domiciliado(a), no município de Chopinzinho, estado do Paraná pelas partes contratantes, fica acertado e ajustado o presente contrato, que se regerá nos termos da Lei nº 8.666/93, de 21 de junho de 1993, assim como pelas condições do Edital de Pregão Presencial Nº 055/2019 pelas cláusulas a seguir expressas, definidoras de direitos, obrigações e responsabilidades das partes.

CLÁUSULA PRIMEIRA - OBJETO

O objeto deste contrato é contratação de empresa visando à aquisição de peças para frota municipal de máquinas pesadas deste Município de Planalto- PR, nas condições fixadas nas cláusulas a seguir:

J MARTINELLI EIRELI - EPP							
Lote	Item	Produto/Serviço	Marca	Unidade	Quantidade	Preço	Preço total
1	1	022638N1 REDUZIDA COMPLETA TRAS	ERL	UN	1,00	600,00	600,00
1	45	023014R1 DISCO PRESSAO ACO	SS	UN	1,00	7,55	7,55
1	48	023123P1 MANGUEIRA BORRACHA	BALFLEX	UN	1,00	7,40	7,40
1	72	023412N1 CJ ENGRENAGEM TRANSMI	MM	UN	1,00	190,00	190,00

Jair

[Handwritten signature]

[Handwritten initials]

MUNICÍPIO DE PLANALTO
 CNPJ Nº 76.460.520/0001-10
 Praça São Francisco de Assis, 1583 - CEP: 85.750-000
 e-mail: planalto@plano.com.br
 Fone: (040) 3255-8100 - Fax: (40) 3255-8101
 PLANALTO - PARANÁ

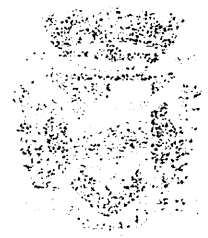

COMISSÃO DE LICITAÇÃO

CONTRATO ADMINISTRATIVO Nº 2402019
 PREGÃO PRESENCIAL Nº 052/2019

CONTRATANTE: MUNICÍPIO DE PLANALTO, pessoa jurídica de direito público interno, com sede à Praça São Francisco de Assis, nº 1583, inscrito no CNPJ nº 76.460.520/0001-10, neste ato devidamente representado pelo Prefeito Municipal senhor FÁBIO JOSÉ WERTL, em pleno exercício de seu mandato e funções, residente e domiciliado neste Município de Planalto, Estado do Paraná, portador da Carteira de Identidade RG nº 8.462.53-9 e do CPF/MF nº 81.541.219-04.

CONTRATADA: J. MARTINELLI BIKERL - EPP, devidamente inscrita no CNPJ sob nº 07.400.510/0001-50, com sede na 3ª Paralela, Rua das Palmeiras, SN, Bairro Cristo Rei, Município de Capinzal, Estado do Paraná, neste ato representado pelo Administrador(a) e sócio(a) JUANITA MARTINELLI BIKERL (inscrição estadual nº 2.969.884-8 e do CPF nº 82.081.749-12 residente e domiciliado) no Município de Capinzal, Estado do Paraná pelas partes contratadas, firmada e ajustada o presente contrato que se regerá nos termos da Lei nº 8.666/93, de 21 de Junho de 1993, assim como pelas condições do Edital de Pregão Presencial Nº 052/2019, pelas cláusulas e suas expressões, alterações de cláusulas, obrigações e responsabilidades das partes.

CLÁUSULA PRIMEIRA - OBJETO

O objeto deste contrato é contratação de empresa visando a aquisição de peças para fôrca motora de máquinas pesadas deste Município de Planalto - PR, nas condições fixadas nas cláusulas a seguir:

Item	Descrição	Marca	Unidade	Quantidade	Preço	Preço Total
1	REBUZINA COMPLTA TRAS	BERL	UN	1,00	600,00	600,00
15	TRUSSAO ACO DISCO	SS	UN	1,00	7,32	7,32
18	MANOUBRA BORRACHA	RALFLEX	UN	1,00	7,40	7,40
23	TRANSMI EXORNAOEM	MM	UN	1,00	190,00	190,00



MUNICIPIO DE PLANALTO
CNPJ Nº 76.460.526/0001-16
Praça São Francisco de Assis, 1583 – CEP: 85.750-000
e-mail: planalto@rline.com.br
Fone: (046) 3555-8100 – Fax: (46) 3555-8101
PLANALTO - PARANÁ

1	124	024292T1 CABO ACELERADOR MAO	CABOFLEX	UN	1,00	13,00	13,00
2	4	7X7855ÓLEO TRANSMISSÃO	IPIRANGA	UN	4,00	244,00	976,00
2	33	1672186RETENTOR	AGEL	UN	6,00	2,06	12,36
2	36	1672294RETENTOR	AGEL	UN	2,00	2,41	4,82
2	56	2457339 RETENTOR	AGEL	UN	4,00	31,30	125,20
2	102	5P2545 RETENTOR	AGEL	UN	4,00	6,56	26,24
2	103	5P8842 RETENTOR	AGEL	UN	8,00	2,48	19,84
3	38	KITSREPARO VALVULAS	AGEL	UN	6,00	54,02	324,12
3	40	84350712ELEMENTO	TURBO	UN	3,00	63,76	191,28
3	48	R55242MANGUEIRA DO AQUECEDOR	BALFLEX	UN	3,00	99,67	299,01
3	91	73125853FILTRO HIDRAULICO	TURBO	UN	4,00	19,47	77,88
3	93	75248729FILTRO DE AR	TURBO	UN	4,00	17,42	69,68
3	94	75248730FILTRO DE AR	TURBO	UN	4,00	71,38	285,52
3	96	73163927TIRANTE	GTL	UN	4,00	57,00	228,00
3	97	75312983FILTRO DIESEL	TURBO	UN	4,00	42,38	169,52
4	18	DENTE DA LAMINA. 531/03205	YCT	UN	18,00	34,80	626,40
4	20	DENTE DE CANTO 531/03209	YCT	UN	4,00	57,19	228,76
4	38	LAMINA DA CONCHA TRASEIRA.	YCT	UN	1,00	612,75	612,75

Jaime

AK

[Handwritten mark]

F81



MUNICIPIO DE PLANALTO
CNPJ Nº 76.460.526/0001-16
Praça São Francisco de Assis, 1583 – CEP: 85.750-000
e-mail: planalto@rline.com.br
Fone: (046) 3555-8100 – Fax: (46) 3555-8101
PLANALTO - PARANÁ

		331/49472					
4	45	REPARO 813/00425	AGEL	UN	5,00	51,00	255,00
4	48	REPARO 991/00103	AGEL	UN	5,00	50,00	250,00
4	50	REPARO 991/00145	AGEL	UN	5,00	49,02	245,10
4	53	REPARO 991/10151	AGEL	UN	5,00	46,44	232,20
5	3	79104494TAMPA DO TANQUE COMBUSTIVEL	GTL	UN	2,00	54,56	109,12
5	10	3905375TUBO FILTRO COMBUSTIVEL	TUBEX	UN	4,00	47,00	188,00
5	71	75238350DENTE LAMINA	FEY	UN	30,00	39,80	1.194,00
5	72	75238351PARAFUS O DA LAMINA	FEY	UN	100,00	2,40	240,00
5	78	85819352REPARO CILINDRO LEVANTE	AGEL	UN	6,00	44,00	264,00
5	81	85819367REPARO CILINDRO BRAÇO TELESCOPIO	AGEL	UN	6,00	44,80	268,80
5	84	85819358REPARO CILINDRO BASCULANTE	AGEL	UN	6,00	69,50	417,00
5	96	85817620CONVERS OR TORQUE	IDEAL	UN	1,00	2.080,00	2.080,00
6	8	28 54 076RETENTOR TRASEIRO DO MOTOR	AGEL	UN	1,00	79,80	79,80
6	11	28 52 051GRAMALHEIRA	RELBER	UN	1,00	323,00	323,00

Tramo

[Handwritten signature]

[Handwritten signature]



MUNICIPIO DE PLANALTO
CNPJ Nº 76.460.526/0001-16
Praça São Francisco de Assis, 1583 - CEP: 85.750-000
e-mail: planalto@rline.com.br
Fone: (046) 3555-8100 - Fax: (46) 3555-8101
PLANALTO - PARANÁ

		DO MOTOR					
6	13	28 56 767JOGO DE BRONZINA DE BIELA	KS	UN	1,00	144,00	144,00
6	16	28 30 198ANEL DO MOTOR	KS	UN	16,00	77,80	1.244,80
6	21	28 31 203COLETOR DE ESCAPE	SILENMAK	UN	1,00	566,00	566,00
6	28	28 53 410TAMPA ENCHIMENTO DE OLEO	GTL	UN	2,00	84,00	168,00
6	39	84 22 13 99CABO ACELERADOR	CABOFLEX	UN	2,00	132,00	264,00
6	43	86 99 23 95MOTOR DE ARRANQUE	KB	UN	1,00	1.139,00	1.139,00
6	103	87 49 95 60CILINDRO LEVANTAMENTO DO BRAÇO LONGO	CTS	UN	2,00	1.574,00	3.148,00
6	105	45 62 99DENTE DA CONCHA DIANTEIRA	YCT	UN	40,00	61,00	2.440,00
7	34	8320220FILTRO	TURBO	UN	5,00	49,50	247,50
7	37	75213131FILTRO	TURBO	UN	8,00	64,00	512,00
7	39	79011386FILTRO	TURBO	UN	5,00	92,00	460,00
7	42	79104646/73118171 FILTRO ÓLEO TRAN	TURBO	UN	3,00	178,00	534,00
8	36	75202609FILTRO	TURBO	UN	3,00	60,90	182,70
8	39	79011386FILTRO	TURBO	UN	5,00	85,00	425,00
8	40	79011387FILTRO	TURBO	UN	5,00	107,00	535,00
9	43	1909775 FILTRO DE	TURBO	UN	1,00	85,00	85,00

Sanio

5	43	1600113821 ПЛКОВО	ПЛКОВО	П/З	1'00	82'00	82'00
8	40	1600113821 ПЛКОВО	ПЛКОВО	П/З	2'00	102'00	232'00
8	36	1600113821 ПЛКОВО	ПЛКОВО	П/З	2'00	82'00	152'00
8	39	1220500000 ПЛКОВО	ПЛКОВО	П/З	2'00	80'00	183'00
		П/З ПЛКОВО ОУГО					
Δ	43	1600113821 ПЛКОВО	ПЛКОВО	П/З	2'00	112'00	224'00
Δ	36	1600113821 ПЛКОВО	ПЛКОВО	П/З	2'00	82'00	160'00
Δ	32	1220500000 ПЛКОВО	ПЛКОВО	П/З	2'00	84'00	213'00
Δ	34	1220500000 ПЛКОВО	ПЛКОВО	П/З	2'00	102'00	214'00
		ДИВАЉЕВУ СОУЧУ					
9	102	42 93 00 DEVIJE DV	ACI	П/З	10'00	91'00	5'440'00
		DO BKVČO ГОНДО ГЛАВИЉИЊИТО 00СЛП/ДВО					
9	102	83 46 02	ACI	П/З	5'00	1'224'00	3'148'00
		DE VKBYAČICE					
9	43	89 66 33 0210106	YB	П/З	1'00	1'136'00	1'136'00
		VCEГEKVDOK					
9	36	84 33 13 60C.YBO	0VBOEГEK	П/З	5'00	135'00	504'00
		ОУГО БИСНИИИИТО DE AMAT014 42 23					
9	38	28 23 4101MIBY	011	П/З	5'00	81'00	102'00
		DE ECСVBI					
9	31	38 21 503C.0ГEГOК	211 2VAVIK	П/З	1'00	200'00	200'00
		УОЛОК					
9	10	38 20 108VMEГ DO	022	П/З	10'00	132'00	1'511'20
		ВИГУ BKOXNIV DE					
9	12	38 20 108VMEГ DO	022	П/З	1'00	144'00	144'00
		DO YOЛОК					



Београд - Београд
 Контакт: 011 222-8300 - Контакт: 011 222-8101
 Контакт: 011 222-8300 - Контакт: 011 222-8101
 Контакт: 011 222-8300 - Контакт: 011 222-8101
 Контакт: 011 222-8300 - Контакт: 011 222-8101



MUNICIPIO DE PLANALTO
CNPJ Nº 76.460.526/0001-16
Praça São Francisco de Assis, 1583 - CEP: 85.750-000
e-mail: planalto@rline.com.br
Fone: (046) 3555-8100 - Fax: (46) 3555-8101
PLANALTO - PARANÁ

		TAMPA					
10	40	2057019570DENTE	YCT	UN	10,00	118,00	1.180,00
11	46	6930160494FILTRO	TURBO	UN	5,00	46,90	234,50
11	49	6930411778FILTRO DE COMBUSTIVEL	TURBO	UN	5,00	31,67	158,35
12	24	234486FILTRO OLEO LUBRIFICANTE	TURBO	UN	4,00	59,00	236,00
12	27	2031492FILTRO HIDRÁULICO	TURBO	UN	4,00	145,96	583,84
12	33	2118574ÓLEO HIDRÁULICO 68	IPÍRANGA	UN	10,00	97,00	970,00
12	36	2065030ÓLEO DIFERENCIAL	IPIRANGA	UN	5,00	194,00	970,00
13	66	1302211320SEPARA DOR	UNITEC	UN	14,00	34,00	476,00
13	78	13030B0050JOGO DE REPARO	AGEL	UN	2,00	18,93	37,86
13	89	1303211213PARAFU SO	FEY	UN	312,00	2,76	861,12
13	90	180301622PORCA	FEY	UN	312,00	0,82	255,84
13	91	13050B1110BUCHA	PANEGOSSO	UN	1,00	39,04	39,04
13	92	1315041132PINO	PANEGOSSO	UN	1,00	73,96	73,96
TOTAL							29.412,86

CLÁUSULA SEGUNDA - REGIME DE EXECUÇÃO.

Parágrafo Primeiro - Integram e completam o presente Termo Contratual, para todos os fins de direito, obrigando as partes em todos os seus termos, as condições expressas no edital PREGÃO PRESENCIAL Nº. 055/2019, juntamente com seus anexos e a proposta da CONTRATADA.

CLÁUSULA TERCEIRA - VALOR CONTRATUAL

Jaime



		TAMPA			
10	40	2027019270DE/TE	UN	10,00	118,00
11	46	0250160494E/LTRO	UN	2,00	46,90
11	49	025011758E/LTRO	UN	2,00	31,67
DE COMBUSTIVEL					
12	24	024480E/LTRO	UN	2,00	29,00
OLEO					
LUBRIFICANTE					
12	27	023440E/LTRO	UN	1,00	142,96
HIDRÁULICO					
12	32	2118270LHO	UN	10,00	97,00
HIDRÁULICO DE					
12	36	2065030LHO	UN	2,00	194,00
DIFERENCIAL					
12	38	1202211320E/PARA-QUÍTC	UN	14,00	24,00
POR					
12	78	12070B0020LHO	UN	2,00	18,93
DE REPARO					
12	80	1203211230E/PARA-QUÍTC	UN	312,00	2,76
SO					
12	90	1207010230E/LTRO	UN	312,00	6,83
12	91	12020B110B/E/TA	UN	1,00	39,04
DANTEGOSSE					
12	92	1215011230E/LTRO	UN	1,00	13,96
DANTEGOSSE					
TOTAL					39.412,80

CLÁUSULA SEGUNDA - REGIME DE EXECUÇÃO.

Parágrafo Primeiro - Integram e completam o presente Termo Contratual, por todos os fins de direito, obrigando as partes em todos os seus termos, as condições expressas no edital PREÇÃO PRESENCIAL Nº. 052/2019, juntamente com seus anexos e a proposta de CONTRATADA.

CLÁUSULA TERCEIRA - VALOR CONTRATUAL.



MUNICIPIO DE PLANALTO
CNPJ Nº 76.460.526/0001-16
Praça São Francisco de Assis, 1583 – CEP: 85.750-000
e-mail: planalto@rline.com.br
Fone: (046) 3555-8100 – Fax: (46) 3555-8101
PLANALTO - PARANÁ

Parágrafo Único - Pela integral e satisfatória compra dos objetos indicados na Cláusula Primeira a CONTRATANTE pagará à CONTRATADA valor total de **R\$ 29.412,86 (vinte e nove mil, quatrocentos e doze reais e oitenta e seis centavos)** daqui por diante denominado “VALOR CONTRATUAL”

CLÁUSULA QUARTA - CONDIÇÕES DE PAGAMENTO

Parágrafo Primeiro - Os pagamentos serão efetuados em parcelas de acordo com o consumo do Município, nos preços pertinente a proposta da CONTRATADA

Parágrafo Segundo - Os pagamentos pertinentes a presente licitação dar-se-á até o 15º (décimo quinto) dia útil e mediante apresentação da(s) respectiva(s) nota(s) fiscal(is) e devidamente acompanhada de Certidão Negativa de INSS, FGTS e Certidão Tributário Municipal.

Parágrafo Terceiro - A Nota Fiscal de faturamento preenchida sem rasuras, com a descrição completa, devidamente certificada pelo responsável da Secretaria Municipal de Administração, comprovando que o objeto foi executado em conformidade com as condições estabelecidas no Edital, Anexos e Cronograma:

- a) Descrição dos objetos comprados, com quantidades, valores unitário e total;
- b) Número do processo licitatório.
- c) Número do Contrato.

Parágrafo Quarto- A contratada ficará obrigada a repassar para a contratante, na proporção correspondente, eventuais reduções de preços, decorrentes de mudança de alíquotas de impostos incidentes o objeto do presente edital, em função de alterações na legislação pertinente.

Parágrafo Quinto - Em recaído o dia de pagamento no sábado, domingo ou feriado, o pagamento será efetuado no primeiro dia útil subsequente ao mesmo.

Parágrafo Sexto - O pagamento será efetuado através de transferência eletrônica, para conta em nome da **Pessoa Jurídica contratada**, à vista da fatura/nota fiscal por ele apresentada, nos prazos definidos no parágrafo segundo desta cláusula 14.1 do edital.

Parágrafo Sétimo - Caso se verifique erro na fatura, o pagamento será susgado até que providências pertinentes sejam tomadas por parte da Contratada, emitente da fatura.

Parágrafo Oitavo - Em caso de não cumprimento pela contratada de disposição contratual, os pagamentos poderão ficar retidos até posterior solução, sem prejuízos de quaisquer outras disposições contratuais.

CLÁUSULA QUINTA - DIREITOS E RESPONSABILIDADES DAS PARTES

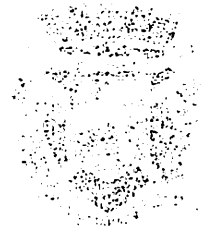

Parágrafo Único - Esta integral e definitiva compra dos objetos indicados na Classificação Econômica Nacional (CEN) e sua manutenção, bem como a entrega e instalação dos mesmos, será realizada em até 15 (quinze) dias úteis após a assinatura do contrato. O valor total do contrato é de R\$ 28.412,88 (vinte e nove mil, quatrocentos e doze reais e oitenta e seis centavos) daqui por diante denominado "VALOR CONTRATUAL".

CLASSIFICAÇÃO QUARTA - CONDIÇÕES DE PAGAMENTO

Parágrafo Primeiro - Os pagamentos serão efetuados em parcelas de acordo com o cronograma de pagamentos, nos prazos previstos na proposta da CONTRATADA.

Parágrafo Segundo - Os pagamentos pertinentes a presente licitação dar-se-ão até o 15º (quinze) dia útil e mediante apresentação das respectivas notas fiscais e devida documentação de acordo com o Edital nº 025/2019 e o Edital nº 025/2019.

Parágrafo Terceiro - A Nota Fiscal de lançamento provisória será emitida com a descrição completa de itens e valores, responsável da Secretaria Municipal de Administração, comprovando que o objeto foi entregue em conformidade com as condições estabelecidas no Edital nº 025/2019 e o Edital nº 025/2019.

2) Descrição dos objetos comprados, com quantidades, valores unitário e total;

3) Número do processo licitatório;

4) Número do Contrato;

Parágrafo Quarto - A contratada ficará obrigada a repassar para o contratante, na proporção correspondente, eventuais reduções de preços decorrentes de mudanças de índices de insumos e outros fatores de natureza econômica, bem como de alterações de legislação pertinentes.

Parágrafo Quinto - Em respeito o dia de pagamento ao estado, durante o período de pagamento será efetuado no primeiro dia útil subsequente ao mesmo.

Parágrafo Sexto - O pagamento será efetuado através de transferência eletrônica para conta em nome da Pessoa Jurídica contratada, à ordem da contratada, fiscal por ela apresentada, nos prazos definidos no parágrafo segundo desta cláusula 4.1.1 do edital.

Parágrafo Sétimo - Caso se verifique erro na forma de pagamento será suscitado até que providências pertinentes sejam tomadas por parte da Contratada, sob pena de multa.

Parágrafo Oitavo - Em caso de não cumprimento pela contratada de quaisquer obrigações, os pagamentos poderão ficar retidos até posterior solução, sem prejuízo de quaisquer outras disposições contratuais.

CLÁUSULA QUINTA - DIREITOS E RESPONSABILIDADES DAS PARTES



MUNICIPIO DE PLANALTO
CNPJ Nº 76.460.526/0001-16
Praça São Francisco de Assis, 1583 – CEP: 85.750-000
e-mail: planalto@rline.com.br
Fone: (046) 3555-8100 – Fax: (46) 3555-8101
PLANALTO - PARANÁ

Parágrafo Primeiro - Constituem direitos da CONTRATANTE e da CONTRATADA o adimplemento total do presente Contrato.

Parágrafo Segundo – Constituem obrigações da CONTRATANTE:

- a) Efetuar o pagamento ajustado;
- b) Dar à Detentora da Ata as condições necessárias à regular execução da Ata de Registro de Preços.

Parágrafo Terceiro - Constituem obrigações da CONTRATADA:

- a) A empresa vencedora do certame deverá fornecer as peças no prazo máximo de 72 (setenta e duas) horas após a solicitação formal da secretaria responsável.
- b) A empresa CONTRATADA deverá entregar as peças no Setor de Serviços Rodoviários (Pátio de Máquinas) situado na Rua Luiz Oscar Prauchner, nº1359, Bairro Santo Antônio.
- c) A solicitação formal mencionada no subitem anterior deve conter as seguintes informações:
Identificação da Secretaria Municipal solicitante;
Discriminação dos itens a serem adquiridos
Quantidade e medidas dos itens quando necessário;
Prazos e locais de entrega;
Assinatura do Secretário(a) responsável.
- d) A Contratada deve cumprir todas as obrigações constantes no Edital, seus anexos e sua proposta, assumindo como exclusivamente seus os riscos e as despesas decorrentes da boa e perfeita execução do objeto e, ainda:
- e) Efetuar a entrega do objeto em perfeitas condições, conforme especificações, prazo e local constantes no Edital e seus anexos, acompanhado da respectiva nota fiscal, na qual constarão as indicações referentes à marca, fabricante, procedência e validade;
- f) Todos os itens deverão observar rigorosamente as determinações legais no que tange ao registro, autorização de produção, ao armazenamento e à comercialização nos órgãos competentes;
- g) Responsabilizar-se pelos vícios e danos decorrentes do objeto, de acordo com os artigos 12, 13 e 17 a 27, do Código de Defesa do Consumidor (Lei nº 8.078, de 1990); 7.1.3. substituir, reparar ou corrigir, às suas expensas, no prazo fixado, o objeto com avarias ou defeitos;
- h) Comunicar à Contratante, no prazo máximo de 24 (vinte e quatro) horas que antecede a data da entrega, os motivos que impossibilitem o cumprimento do prazo previsto, com a devida comprovação;
- i) Manter, durante toda a execução da Ata de Registro de Preços, em compatibilidade com as obrigações assumidas, todas as condições de habilitação e qualificação exigidas na licitação;
- j) Responder, integralmente, por perdas e danos que vier a causar ao Município ou a terceiros em razão de ação ou omissão, dolosa ou culposa, sua ou de seus prepostos, independentemente de outras cominações contratuais ou legais a que estiver sujeita;

Tramio
[Handwritten signature]
[Handwritten signature]
[Handwritten signature]

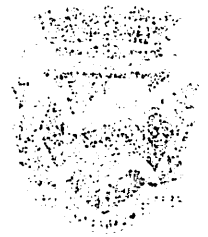

Parágrafo Primeiro - Constituem cláusulas da CONTRATADA e do cumprimento total do presente Contrato

Parágrafo Segundo - Constituem obrigações da CONTRATADA:

- a) Fazer o pagamento planejado;
- b) Ser o Corretor da Ata as condições necessárias a a partir do registro de Ata de Registro de Preços

Parágrafo Terceiro - Constituem obrigações da CONTRATADA:

- a) A empresa vencedora do certame deverá fornecer as peças no prazo máximo de 22 (vinte e duas) horas após a solicitação formal da secretaria responsável;
- b) A empresa CONTRATADA deverá entregar as peças no prazo de 2 (dois) dias úteis após a solicitação formal encaminhada ao edital em conformidade com as seguintes informações:
 - a) Solicitação formal encaminhada ao edital em conformidade com as seguintes informações:
 - Identificação da Secretaria Municipal solicitante;
 - Discriminação dos bens a serem adquiridos;
 - Quantidade e medidas dos bens quando necessário;
 - Preços e forma de entrega;
 - Assinatura da Secretaria (se) responsável;
 - b) A Contratada deve cumprir todas as obrigações constantes no Edital, seus anexos e sua proposta, assumindo como exclusivamente seus os riscos e as despesas decorrentes da não execução do objeto em andamento;
 - c) Fazer a entrega do objeto em pacotes acondicionados, conforme especificações, prazo e local constantes no Edital e seus anexos, acompanhando da respectiva nota fiscal na qual constarem as indicações referentes à marca, fabricação, procedência e validade;
 - d) Todas as peças deverão obedecer rigorosamente as determinações legais no que tange ao registro, embalagem do produto, no amarramentamento e à comercialização nos órgãos competentes;
 - e) Responsabilizar-se pelos vícios e danos decorrentes do objeto de acordo com os artigos 12, 13, 14 e 17 e 27 do Código de Defesa do Consumidor (Lei nº 8.072, de 1990) e 1.3.1, subitem 1.3.1.1, do Edital, em suas expressões, no prazo fixado, o objeto com vícios ou defeitos;
 - f) Comunicar a Contratada, no prazo máximo de 24 (vinte e quatro) horas que antecede a data da entrega, os motivos que impossibilitam o cumprimento do prazo previsto, com a devida comprovação;
 - g) Manter durante toda a execução da Ata de Registro de Preços, em compatibilidade com as obrigações assumidas, todas as condições de habilitação e qualificação exigidas na licitação;
 - h) Responder integralmente por perdas e danos que vier a causar ao Município ou a terceiros, em razão de ação ou omissão, dolosa ou culposa, sua ou de seus prepostos, independentemente de outras cominações constantes em legislações que tiverem aplicação;



MUNICIPIO DE PLANALTO
CNPJ Nº 76.460.526/0001-16
Praça São Francisco de Assis, 1583 – CEP: 85.750-000
e-mail: planalto@rline.com.br
Fone: (046) 3555-8100 – Fax: (46) 3555-8101
PLANALTO - PARANÁ

- k) Substituir no prazo de 48 (quarenta e oito) horas o item que for considerado defeituoso pelo requisitante;
- l) Assumir os ônus e responsabilidades pelo recolhimento de todos os tributos federais, estaduais e municipais que incidam ou venham a incidir sobre o objeto;
- m) Entregar os itens em suas embalagens originais fechadas em boas condições;
- n) Cumprir, as suas expensas, todas as cláusulas contratuais que definam suas obrigações;
- o) Responsabilizar-se pelo transporte apropriado dos produtos, ainda que seja transporte especial quando o produto assim exigir, assumindo exclusivamente a responsabilidade por todas as despesas relativas à entrega do objeto até o devido atesto da Nota Fiscal, inclusive o frete.
- p) Independentemente da aceitação, o adjudicatário garantirá a qualidade do(s) objeto(s), obrigando-se a substituir aquele que apresentar defeito.
- q) A Detentora da Ata se responsabilizará por todas as despesas relativas ao pagamento de seus empregados, encargos trabalhistas, previdenciários, bem como imposto e taxas incidentes sobre a presente Ata de Registro de Preços, além das despesas decorrentes de mão de obra, combustíveis, lubrificante, pneus, manutenção dos veículos, materiais e equipamentos correrão pôr conta da Detentora, assim como as despesas referentes aos seguros, bem como quaisquer danos causados a terceiros, correndo ainda por sua conta o pagamento de impostos de quaisquer naturezas da presente Ata de Registro de Preços.

CLÁUSULA SEXTA - DOS RECURSOS FINANCEIROS

Parágrafo Primeiro - Para cobertura das despesas decorrentes desta licitação serão utilizados recursos financeiros oriundos do Município de Planalto. Proveniente das seguintes DOTAÇÕES ORÇAMENTÁRIAS:

DOTAÇÕES		
Conta da despesa	Funcional programática	Destinação de recurso
00690	06.119.26.782.2601.2067	3.3.90.30.00.00.00000
00730	06.120.26.782.26.01.1066	3.3.90.30.00.00.00000

CLÁUSULA SÉTIMA - DAS SANÇÕES POR INADIMPLENCIA DO CONTRATO – FASE CONTRATUAL

Parágrafo primeiro - Sem prejuízo das demais penalidades previstas na legislação em vigor, o contrato que se tornar inadimplente, ou cuja justificativa não seja aceita pela Administração, estará sujeito as seguintes sanções cumulativas ou não, conforme estabelece a Lei de Licitações.

Parágrafo segundo - A Contratada inadimplente será aplicada total ou parcialmente, às sanções legais, a saber:

Janio

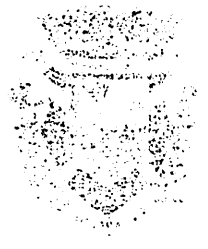

- (a) Substituir no prazo de 48 (quarenta e oito) horas o item que for considerado defeituoso pelo requerente;
- (b) Assumir os ônus e responsabilidades pelo recolhimento de todos os tributos federais, estaduais e municipais que incidam em virtude da inclusão do objeto;
- (c) Entregar os itens em suas embalagens originais, fechadas em duas condições:
 - (a) Quando as suas especificações, todas as dimensões contornadas que definam suas obrigações;
 - (b) Responsabilizar-se pelo transporte apropriado dos produtos, ainda que seja transporte especial quando o produto assim exigir, assumindo exclusiva responsabilidade por todas as despesas relativas à entrega do objeto até o devido destino de forma fiscal, inclusive o frete;
 - (c) Independentemente da aquisição, o fornecedor garantirá a quantidade dos (os) objetos solicitados-se a substituir a falta por qualquer motivo;
- (d) A Dotorora da ATA se responsabilizará por todas as despesas relativas ao pagamento de seus empregados, encargos trabalhistas, previdenciários, além de impostos e taxas incidentes sobre a presente Ata de Registro de Preços, além das demais despesas decorrentes do uso de obras, materiais, insumos, manutenção dos veículos, materiais e equipamentos necessários para a execução dos serviços, assim como as despesas relativas aos seguros, bem como quaisquer danos causados a terceiros, contada ainda por sua conta o pagamento de impostos de qualquer natureza da presente Ata de Registro de Preços.

CLASSIFICAÇÃO - DOS RECURSOS FINANCEIROS

Parágrafo Primeiro - Para cobrir as despesas decorrentes desta licitação serão utilizados recursos financeiros oriundos do Município de Planalto, provenientes das seguintes FONTES ORÇAMENTÁRIAS:

Fontes	Valor	Porcentagem
00000	60.140.267.822.001.0007	33,9030.00.00.0000
00030	60.120.267.822.001.1000	33,9030.00.00.0000

CLASSIFICAÇÃO - DAS AÇÕES POR EXERCÍCIO DO CONTRATO - BASE CONTRATUAL

Parágrafo Primeiro - Sem prejuízo das demais penalidades previstas na legislação em vigor, o contrato que se tornar ineficaz ou cuja execução não seja aceita pela Administração, estará sujeito às seguintes sanções previstas no novo contrato estabelecido a Lei de Licitações.

Parágrafo Segundo - A Comissão Independente será aplicada total ou parcialmente às sanções legais a saber:



MUNICIPIO DE PLANALTO
CNPJ Nº 76.460.526/0001-16
Praça São Francisco de Assis, 1583 – CEP: 85.750-000
e-mail: planalto@rline.com.br
Fone: (046) 3555-8100 – Fax: (46) 3555-8101
PLANALTO - PARANÁ



- a) Advertência;
- b) Multa administrativa, graduáveis conforme a gravidade da infração;
- c) Suspensão temporária de participação em licitação e impedimento de contratar com a Administração, emissão de declaração de idoneidade para licitar ou contratar com a Administração Pública, pelo prazo de até 5 (cinco) anos e inclusão na lista de impedidos de licitar junto ao Tribunal de Conta do Estado do Paraná, a licitante que:
 - 1. Convocada dentro do prazo de validade de sua proposta, não assinar o contrato;
 - 2. Deixar de entregar documentação exigida no edital;
 - 3. Apresentar documentação falsa;
 - 4. Ensejar o retardamento da execução de seu objeto;
 - 5. Não mantiver a proposta;
 - 6. Falhar ou fraudar na execução do contrato;
 - 7. Comportar-se de modo inidôneo;
 - 8. Fizer declaração falsa ou cometer fraude fiscal.

Parágrafo terceiro - A inexecução contratual, inclusive por atraso injustificado na execução do contrato, sujeitará o contratado à multa de mora, que será graduada de acordo com a gravidade da infração, obedecidos os seguintes limites máximos

- a) Ocorrendo atraso, ou não realização da entrega do objeto conforme contratado, injustificado o atraso, a Contratada incidirá em multa na ordem de 1% (um por cento) sobre o valor total percebido pela Contratada, por dia de atraso na entrega.
- b) 10% (dez por cento) sobre o valor do contrato, em caso de descumprimento total da obrigação, inclusive no de recusa do adjudicatário em firmar o contrato, ou ainda na hipótese de negar-se a efetuar o reforço da caução, dentro de 10 (dez) dias contados da ata de sua convocação;
- c) 10% (dez por cento) sobre o valor do contrato por infração a qualquer cláusula ou condição do contrato, aplicada em dobro na reincidência;
- d) 0,3% (três décimos por cento) ao dia, até o trigésimo dia de atraso, sobre o valor da parte do fornecimento do objeto;
- e) 0,7% (sete décimos por cento) sobre o valor da parte do fornecimento do objeto em atraso por cada dia subsequente ao trigésimo;
- f) 2% (dois por cento) sobre o valor do contrato, por infração à qualquer cláusula ou condição do contrato, aplicada em dobro na reincidência;
- g) 10% (dez por cento) sobre o valor total do período de vigência do contrato, contados da última prorrogação, no caso de rescisão do contrato por ato unilateral da administração, motivado por culpa da Contratada, garantida defesa prévia, independentemente das demais sanções cabíveis;

Parágrafo quarto - Para a aplicação das penalidades previstas serão levadas em conta a natureza e a gravidade da falta, os prejuízos dela advindos para a Administração Pública e a reincidência na prática do ato conforme discriminado a seguir:

- 1) ADVERTÊNCIA ESCRITA, com o intuito de registrar o comportamento inadequado do licitante e/ou contratado, sendo cabível apenas em falhas leves que não acarretem prejuízos graves ao município.

Jairo  

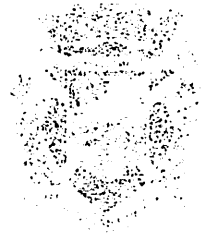

(a) Advertências:

(b) Multas administrativas graduadas conforme a gravidade da infração;
(c) Suspensão temporária de participação em licitação e impedimento de contratar com a Administração, emissão de declaração de inabilitação para licitar ou contratar com a Administração Pública pelo prazo de até 5 (cinco) anos e inclusão na lista de impedidos de licitar junto ao Tribunal de Contas do Estado de Paraná a pedido que

1. Convocada dentro do prazo de validade de sua proposta, não assinar o contrato;
2. Deixar de entregar documentação exigida no edital;
3. Apresentar documentação falsa;
4. Descumprir o estabelecimento de execução de seu objeto;
5. Não manter a proposta;
6. Falhar ou fraudar na execução do contrato;
7. Comprometer de modo intencional;
8. Fixar declaração falsa ou cometer fraude fiscal.

Parágrafo terceiro - A inexecução contratual, inclusive por atraso injustificado na execução do contrato, sujeitará o contratado à multa de mora, que será aplicada de acordo com a gravidade da infração, obedecidas as seguintes normas mínimas:

(a) Ocorrendo atraso, ou não realização de entrega de objeto de contrato, injustificado o atraso, a Contratada incidirá em multa no valor de 1% (um por cento) sobre o valor total percebido pela Contratada por dia de atraso no contrato;

(b) 10% (dez por cento) sobre o valor do contrato, em caso de descumprimento total da obrigação, inclusive no de rescisão do contrato, ou ainda no contrato em caso de inadimplência de pagamento de multa e retenção de entrega de objeto de contrato, dentro de 10 (dez) dias contados da data de sua convocação;

(c) 10% (dez por cento) sobre o valor do contrato por mês de atraso, a qualquer título, no cumprimento do contrato, aplicada em dobro na rescisão;

(d) 0,7% (sete décimos por cento) ao dia, até o pagamento da multa, sobre o valor da parte do cumprimento do objeto;

(e) 0,7% (sete décimos por cento) sobre o valor da parte do cumprimento do objeto em atraso por cada dia subsequente ao término;

(f) 2% (dois por cento) sobre o valor do contrato, por falha na entrega de qualquer elemento ou documento de contrato, aplicada em dobro na rescisão;

(g) 10% (dez por cento) sobre o valor total do período de vigência do contrato, sob pena de multa, por protelação, no caso de rescisão do contrato por ato unilateral da Administração, mediante por culpa da Contratada, garantida desde que seja independentemente das demais sanções aplicáveis;

Parágrafo quarto - Para a aplicação das penalidades previstas neste edital, em caso de multa e a gravidade da falta, os prejuízos dela advindos para a Administração Pública e a responsabilidade na prática do ato conforme discriminado a seguir.

1) ADVERTÊNCIA FORMAL, com o intuito de registrar o cometimento e advertir o contratado do ilícito e do contratado, sendo o capital aplicado em outras obras que não tenham prejuízos graves ao município.



MUNICIPIO DE PLANALTO
CNPJ Nº 76.460.526/0001-16
Praça São Francisco de Assis, 1583 – CEP: 85.750-000
e-mail: planalto@rline.com.br
Fone: (046) 3555-8100 – Fax: (46) 3555-8101
PLANALTO - PARANÁ

- 2) Constituem ilícitos administrativos as condutas previstas nas Leis Federais nº 8.666/93 e 10.520/02, assim como em decreto regulamentador do pregão, sujeitando-se os infratores às cominações legais, garantida a previa e ampla defesa em processo administrativo.
- 3) a multa a que se refere este item não impede que a Administração rescinda unilateralmente o contrato e aplique as demais sanções previstas na lei.
- 4) a multa, aplicada após regular processo administrativo, será descontada da garantia do contratado faltoso.
- 5) se o valor da multa exceder ao da garantia prestada, além da perda desta, a contratada responderá pela sua diferença, que será descontada dos pagamentos eventualmente devidos pela Administração, ou, ainda, se for o caso, cobrada judicialmente.
- 6) não tendo sido prestada garantia, à Administração se reserva o direito de descontar diretamente do pagamento devido à contratada o valor de qualquer multa porventura imposta.
- 7) as multas previstas neste item, não tem caráter compensatório e o seu pagamento não eximirá a contratada da responsabilidade por perdas e danos decorrentes das infrações cometidas.
- 8) serão punidos com a pena de suspensão temporária do direito de cadastrar e licitar e impedimento de contratar com a Administração os que incorrerem nos ilícitos previstos nas disposições legais citadas.
- 9) serão punidos com a pena de declaração de inidoneidade para licitar e contratar com a administração, enquanto perdurarem os motivos determinantes da punição ou até que seja promovida a reabilitação perante a autoridade competente para aplicar a punição, os que incorram em outros ilícitos previstos em lei.

CLÁUSULA NONA – PRAZOS

Parágrafo Primeiro - O prazo de execução e vigência do presente Contrato será de até 06 (seis) meses.

CLÁUSULA DÉCIMA - DO REAJUSTE

Parágrafo Primeiro - Os preços dos objetos, constantes neste contrato, caracterizando o valor unitário do objeto são **FIXOS E IRREAJUSTÁVEIS**, salvo por fator superveniente que caracterize a situação prevista na alínea “d” do inciso II do artigo 65 da Lei Federal 8666/03.

Parágrafo Segundo - Na hipótese de solicitação de revisão de preços pela CONTRATADA, esta deverá comprovar a quebra do equilíbrio econômico-financeiro do fornecimento, por meio de apresentação de planilha(s) detalhada(s) de custos seguindo a mesma metodologia da composição da proposta e documentação correlata (lista de preços de fabricantes, notas fiscais de aquisição de produtos e/ou matérias-primas, etc), que comprovem que a contratação tornou-se inviável nas condições inicialmente avençadas.



- 3) Continuarão licitando administrativamente as condições previstas nas Leis Federais nº 8.666/93 e 10.520/02, assim como em decreto regulamentador de pregores, sujeitos-se os licitantes às condições legais, garantida a prioridade para o menor preço administrativo.
- 4) A multa a que se refere este artigo não será imposta por a Administração rescindir unilateralmente o contrato e aplicar as demais sanções previstas na Lei.
- 5) A multa aplicada após regular processo administrativo, sem observância da garantia do contratado falho.
- 6) Se o valor da multa exceder ao da garantia prestada pelo fornecedor, a multa deverá ser limitada ao valor da garantia prestada pelo fornecedor, devendo ser devolvida ao contratado após o pagamento da multa.
- 7) Não tendo sido prestada garantia, a Administração se reserva o direito de descontar diretamente em qualquer momento do pagamento devido à contratada o valor de qualquer multa porventura imposta.
- 8) As multas previstas neste item não têm caráter compensatório e o seu pagamento não extingue a responsabilidade por danos decorrentes das infrações cometidas.
- 9) Serão punidos com a pena de suspensão temporária do direito de contratar e licitar e impedimento de contratar com a Administração os que incorrerem nos ilícitos previstos nas disposições legais citadas.
- 10) Serão punidos com a pena de declaração de inabilitação para licitar e contratar com a Administração, enquanto perdurarem os motivos determinantes da punição ou até que seja promovida a reabilitação perante a autoridade competente para aplicar a punição, os que incorrerem em outros ilícitos previstos em lei.

CLÁUSULA NONA - PRAZOS

Parágrafo Primeiro - O prazo de validade da proposta de presente Contrato será de noventa (90) dias.

CLÁUSULA DÉCIMA - DO RECEBIMENTO

Parágrafo Primeiro - Os preços das obras constantes neste contrato, considerando o valor unitário do objeto são FÍXOS E INREAJUSTÁVEIS, salvo por fator superveniente que caracterize a situação prevista no artigo 17º do inciso II do artigo 62 da Lei Federal 8666/93.

Parágrafo Segundo - Na hipótese de ocorrência de revisão de preços pela CONTRATADA, esta deverá comprovar a presença de condições econômicas-financeiras de fomento, por meio de apresentação de planilhas) detalhadas de custos segundo a mesma metodologia da composição da proposta e documentação comprobatória dos preços de insumos, notas fiscais de aquisição de produtos e materiais-prumos, etc), que comprovem que a contratação tornou-se inviável nas condições inicialmente propostas.



MUNICIPIO DE PLANALTO
CNPJ Nº 76.460.526/0001-16
Praça São Francisco de Assis, 1583 – CEP: 85.750-000
e-mail: planalto@rline.com.br
Fone: (046) 3555-8100 – Fax: (46) 3555-8101
PLANALTO - PARANÁ

Parágrafo Terceiro - Na hipótese de solicitação de revisão de preços pelo Município de Planalto, este deverá comprovar o rompimento do equilíbrio econômico-financeiro do contrato, em prejuízo da Municipalidade.

Parágrafo Quarto - Fica facultado ao Município de Planalto realizar ampla pesquisa de mercado para subsidiar, em conjunto com a análise dos requisitos dos subitens anteriores, a decisão quanto a revisão de preços solicitada pela CONTRATADA.



Parágrafo Quinto - A eventual autorização da revisão dos preços contratuais será concedida após a análise técnica e jurídica do Município de Planalto

Parágrafo Sexto - Enquanto eventuais solicitações de revisão de preços estiverem sendo analisadas, a CONTRATADA não poderá suspender o fornecimento e os pagamentos serão realizados aos preços acordados no presente instrumento.

CLÁUSULA DÉCIMA PRIMEIRA – RESCISÃO

Parágrafo Primeiro: Ficará o presente Contrato rescindido, mediante formalização, assegurado o contraditório e a defesa, nos seguintes casos:

- a) o não cumprimento ou cumprimento irregular de cláusulas contratuais;
- b) a lentidão do seu cumprimento, levando a Administração a comprovar a impossibilidade da conclusão dos serviços nos prazos estipulados;
- c) atraso injustificado, a juízo da Administração, na execução dos serviços/objeto contratado;
- d) não entrega do objeto, sem justa causa ou prévia comunicação à Administração;
- e) a subcontratação total do objeto deste Contrato, sem prévia autorização do CONTRATANTE, associação da CONTRATADA com outrem, a cessão ou transferência total ou parcial, bem como a fusão, cisão ou incorporação, que afetem a boa execução do presente Contrato;
- f) o desatendimento das determinações regulares da autoridade designada para acompanhar e fiscalizar a execução deste Contrato, assim como a de seus superiores; g) cometimento reiterado de faltas na execução do contrato;
- g) decretação de falência ou instauração de insolvência civil;
- h) dissolução de Sociedade;
- i) alteração social e a modificação da finalidade ou da estrutura da empresa, que, a juízo da Administração, prejudiquem a execução deste Contrato;

Janio  

788

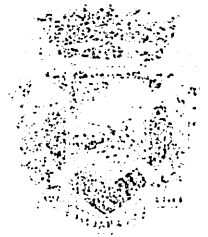

Parágrafo Terceiro - Na hipótese de solicitação de revisão de preços pelo Município de Planalto, este deverá comprovar o cumprimento do equilíbrio econômico-financeiro do contrato, em prejuízo da Municipalidade.

Parágrafo Quarto - Fica facultado ao Município de Planalto realizar ampla pesquisa de mercado para subsidiar, em conjunto com a análise dos requisitos dos editais anteriores, a decisão quanto a revisão de preços solicitada pela CONTRATAÇÃO.

Parágrafo Quinto - A eventual manutenção de revisão dos preços contratados será concedida após a análise técnica e jurídica de Planalto.

Parágrafo Sexto - Tratando-se de eventuais solicitações de revisão de preços durante o curso das atividades, a CONTRATAÇÃO não poderá suspender o funcionamento e os pagamentos sendo realizados nos prazos acordados no presente instrumento.

CLÁUSULA DÉCIMA TERCEIRA - RESCISÃO

Parágrafo Primeiro: Fica o presente Contrato rescindido mediante formalização, assinada e homologada e a partir dos seguintes casos:

- a) não cumprimento ou atraso no cumprimento integral de cláusulas contratuais;
- b) a rescisão do seu cumprimento, ficando a Administração autorizada a comprovar a impossibilidade de conclusão dos serviços nos prazos estipulados;
- c) rescisão unilateral a favor da Administração, na ocorrência dos serviços objeto contratado;
- d) não entrega do objeto contratado, com multa contratada, em prazo determinado à Administração;
- e) a subcontratação total do objeto deste Contrato, sem prévia autorização total ou parcial, bem como a falta ou o não cumprimento das obrigações assumidas pelo contratado, parcial, bem como a falta ou o não cumprimento das obrigações assumidas pelo contratado;
- f) o descumprimento das determinações legais de contratação, de execução ou de prestação de serviços, bem como a rescisão deste Contrato, assim como a de seus superiores e o comprometimento reiterado de cumprir as condições do contrato;
- g) declaração de falência ou suspensão de pagamentos civis;
- h) dissolução do contratado;
- i) alteração social ou modificação de finalidade ou de estrutura da empresa, que, a juízo da Administração, prejudicarem a execução deste Contrato.



MUNICIPIO DE PLANALTO
CNPJ Nº 76.460.526/0001-16
Praça São Francisco de Assis, 1583 – CEP: 85.750-000
e-mail: planalto@rline.com.br
Fone: (046) 3555-8100 – Fax: (46) 3555-8101
PLANALTO - PARANÁ

j) razões de interesse público de alta relevância e amplo conhecimento, justificados e determinados pela máxima autoridade da esfera administrativa a que está subordinada o CONTRATANTE e exaradas no processo administrativo a que se refere o contrato amplo conhecimento Público;

k) ocorrência de caso fortuito ou de força maior, regularmente comprovada, impeditiva da execução deste Contrato.

Parágrafo Segundo - O presente Contrato poderá ser rescindido caso ocorram quaisquer dos fatos elencados no art. 78 e seguintes da Lei nº 8.666/93.

Parágrafo Terceiro – A CONTRATADA reconhece os direitos da CONTRATANTE, em caso de rescisão administrativa prevista no art. 77 da Lei nº 8.666/93.

CLÁUSULA DÉCIMA SEGUNDA - DA COMUNICAÇÃO

Parágrafo Único - As comunicações necessárias em razão deste Contrato devem ser feitas por escrito, e enviadas através de carta registrada, ou protocoladas na Prefeitura Municipal de Planalto, Praça São Francisco de Assis, 1583, Centro, CEP: 85.750-000 – Planalto, Paraná.

CLÁUSULA DÉCIMA TERCEIRA – SUBCONTRATAÇÃO

Parágrafo Único - Não será permitida a subcontratação total ou parcial para a execução do objeto do presente contrato.

CLÁUSULA DÉCIMA QUARTA - LEGISLAÇÃO APLICÁVEL

O presente Instrumento contratual rege-se pelas disposições expressas na Lei nº 10.520, de 17 de julho de 2002 e suas alterações, Lei nº. 8.666, de 21 de junho de 1993, suas alterações, demais legislações aplicáveis e pelos preceitos de direito público, aplicando-se supletivamente, os princípios da Teoria Geral dos Contratos e as disposições de direito privado.

CLÁUSULA DÉCIMA QUINTA - CASOS OMISSOS

Os casos omissos serão resolvidos à luz da Lei nº. 8.666/93, e dos princípios gerais de direito.

CLÁUSULA DÉCIMA SEXTA - DO FORO

Fica eleito o Foro da Comarca de Capanema/PR, para dirimir toda e qualquer questão oriunda deste instrumento, renunciando-se a outro por mais privilegiado que o seja. E por estarem de acordo com as condições aqui estipuladas, lavrou-se o presente contrato em 02 (duas) vias de igual teor e para o mesmo efeito, o qual, depois de lido e achado conforme, é assinado pelo CONTRATANTE, CONTRATADA e testemunhas.



1) - Em razão da natureza pública de sua natureza e amplo conhecimento, justificados e determinados pela natureza autoral da esfera administrativa a que está subordinada o CONTRATANTE e exames no processo administrativo a que se refere o contrato amplo conhecimento Público.

2) - ocorrência de caso fortuito ou de força maior, regularmente comprovada, impeditiva da execução deste Contrato.

Parágrafo Segundo - O presente Contrato poderá ser rescindido caso ocorra qualquer dos fatos elencados no art. 18 e seguintes da Lei nº. 8.666/93.

Parágrafo Terceiro - A CONTRATADA reconhece os direitos do CONTRATANTE, em caso de rescisão administrativa prevista no art. 17 da Lei nº. 8.666/93.

CLÁUSULA DÉCIMA SEGUNDA - DA COMUNICAÇÃO

Parágrafo Único - As comunicações necessárias em razão deste Contrato deverão ser feitas por escrito e enviada através de correio registrado ou protocolada no Protocolo Municipal de Planalto, Praça São Francisco de Assis, 1583, Centro, CEP: 85.750-000 - Planalto, Paraná.

CLÁUSULA DÉCIMA TERCEIRA - SUBCONTRATAÇÃO

Parágrafo Único - Não será permitida a subcontratação total ou parcial para a execução do objeto do presente contrato.

CLÁUSULA DÉCIMA QUARTA - FISCALIZAÇÃO FISCAL

O presente instrumento contratual reger-se-á pelas disposições expressas na Lei nº. 10.520, de 17 de julho de 2002 e suas alterações, Lei nº. 8.666, de 21 de junho de 1993, suas alterações, demais legislações aplicáveis e pelos princípios de direito público aplicando-se supletivamente os princípios da Teoria Geral dos Contratos e as disposições de direito privado.

CLÁUSULA DÉCIMA QUINTA - CASOS OMISSOS

Os casos omissos serão resolvidos à luz da Lei nº. 8.666/93 e dos princípios gerais de direito.

CLÁUSULA DÉCIMA SEXTA - DO FORTUITO

Fica eleito o Foro da Comarca de Cianorte/PR, para dirimir toda e qualquer questão oriunda deste instrumento, renunciando-se a outro por mais privilegiado que o seja. É por este ato de acordo com as condições aqui estipuladas, lavrou-se o presente contrato em 02 (duas) vias de igual teor e para o mesmo efeito, o qual, depois de lido e achado conforme, é assinado pelo CONTRATANTE e testemunhas.



MUNICIPIO DE PLANALTO
CNPJ N° 76.460.526/0001-16
Praça São Francisco de Assis, 1583 – CEP: 85.750-000
e-mail: planalto@rline.com.br
Fone: (046) 3555-8100 – Fax: (46) 3555-8101
PLANALTO - PARANÁ

Planalto – PR, 19 de dezembro de 2019.

INÁCIO JOSÉ WERLE
PREFEITO MUNICIPAL

J.MARTINELLI EIRELI – EPP
JURANDIR MARTINELLI

TESTEMUNHAS:

Marisa Kruger
Téc. CRC-PR 030251/O-7
RG 12.490.306-8/PR
CPF 310.216.890-68

Cezar Augusto Soares
CPF 066.452.549-03
RG 9.849.923-7
Pregoeiro

MUNICÍPIO DE PLANALTO
CNPJ Nº. 76.460.526/0001-16
Praça São Francisco de Assis, 1583 - CEP: 85.750-000
e-mail: planalto@planalto.pr.gov.br
Fone: (041) 3555-8100 - Fax: (41) 3555-8101
PLANALTO - PARANÁ

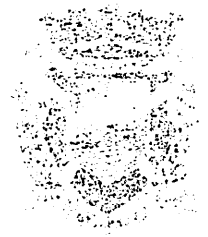

Planalto - PR, 19 de dezembro de 2019.

JURANDIR MARTINELLI
L. MARTINELLI FIDELI - TFP

PREFEITO MUNICIPAL
INACIO JOSÉ VIEIRA

TESTEMUNHAS:

Planalto, 19 de dezembro de 2019.
CPF 086.452.248-08
RG 9.846.933
Fidelis

ESTADO DO PARANÁ
PREFEITURA MUNICIPAL DE PLANALTO

LICITAÇÃO
EXTRATO DE CONTRATO N° 243/2019

Praça São Francisco de Assis, nº 1583
85.750-000 - Planalto - Paraná

EXTRATO DE CONTRATO N° 243/2019
PREGÃO PRESENCIAL N° 055/2019

DATA DA ASSINATURA: 19 de dezembro de 2019.
CONTRATANTE: MUNICÍPIO DE PLANALTO.
CONTRATADA: CARTER BRASIL DISTRIBUIDORA DE PEÇAS LTDA
OBJETO: Aquisição de peças para frota de máquinas pesadas deste Município de Planalto- PR, PROCESSADO PELO SISTEMA DE REGISTRO DE PREÇOS.
VALOR TOTAL: R\$ 52.523,90 (cinquenta e dois mil quinhentos e vinte e três reais e noventa centavos).
PRAZO DE VIGÊNCIA: 19/06/2020.

INÁCIO JOSÉ WERLE
Prefeito Municipal

Publicado por:
Fernanda Scherer Marzec
Código Identificador:223FF1CB

.....
Matéria publicada no Diário Oficial dos Municípios do Paraná no dia 20/12/2019. Edição 1911
A verificação de autenticidade da matéria pode ser feita informando o código identificador no site:
<http://www.diariomunicipal.com.br/amp/>

ESTADO DO PARANÁ
PREFEITURA MUNICIPAL DE PLANALTO

LICITAÇÃO
EXTRATO DE CONTRATO Nº 245/2019

Praça São Francisco de Assis, nº 1583
85.750-000 - Planalto - Paraná

EXTRATO DE CONTRATO Nº 245/2019
PREGÃO PRESENCIAL Nº 055/2019

DATA DA ASSINATURA: 19 de dezembro de 2019.
CONTRATANTE: MUNICÍPIO DE PLANALTO.
CONTRATADA: ENGEMATSU PEÇAS E SERVIÇOS PARA TRATORES EIRELI - EPP
OBJETO: Aquisição de peças para frota de máquinas pesadas deste Município de Planalto- PR, PROCESSADO PELO SISTEMA DE REGISTRO DE PREÇOS.
VALOR TOTAL: R\$ 28.093,23 (vinte e oito mil e noventa e três reais e vinte e três centavos).
PRAZO DE VIGÊNCIA: 19/06/2020.

INÁCIO JOSÉ WERLE
Prefeito Municipal

Publicado por:
Fernanda Scherer Marzec
Código Identificador:2D70338C

Matéria publicada no Diário Oficial dos Municípios do Paraná no dia 20/12/2019. Edição 1911
A verificação de autenticidade da matéria pode ser feita informando o código identificador no site:
<http://www.diariomunicipal.com.br/amp/>

ESTADO DO PARANÁ
PREFEITURA MUNICIPAL DE PLANALTO

LICITAÇÃO
EXTRATO DE CONTRATO Nº 246/2019

Praça São Francisco de Assis, nº 1583
85.750-000 - Planalto - Paraná

EXTRATO DE CONTRATO Nº 246/2019
PREGÃO PRESENCIAL Nº 055/2019

DATA DA ASSINATURA: 19 de dezembro de 2019.
CONTRATANTE: MUNICÍPIO DE PLANALTO.
CONTRATADA: J MARTINELLI EIRELI – EPP
OBJETO: Aquisição de peças para frota de máquinas pesadas deste Município de Planalto- PR, PROCESSADO PELO SISTEMA DE REGISTRO DE PREÇOS.
VALOR TOTAL: R\$ 29.412,86 (vinte e nove mil quatrocentos e doze reais e oitenta e seis centavos).
PRAZO DE VIGÊNCIA: 19/06/2020.

INÁCIO JOSÉ WERLE
Prefeito Municipal

Publicado por:
Fernanda Scherer Marzec
Código Identificador:54328FAB

Matéria publicada no Diário Oficial dos Municípios do Paraná
no dia 20/12/2019. Edição 1911
A verificação de autenticidade da matéria pode ser feita
informando o código identificador no site:
<http://www.diariomunicipal.com.br/amp/>

ESTADO DO PARANÁ
PREFEITURA MUNICIPAL DE PLANALTO

LICITAÇÃO
EXTRATO DE CONTRATO Nº 244/2019

Praça São Francisco de Assis, nº 1583
85.750-000 - Planalto - Paraná

EXTRATO DE CONTRATO Nº 244/2019
PREGÃO PRESENCIAL Nº 055/2019

DATA DA ASSINATURA: 19 de dezembro de 2019.
CONTRATANTE: MUNICÍPIO DE PLANALTO.
CONTRATADA: COMPEC COMERCIO DE PEÇAS E SERVIÇOS
PARA TRATORES LTDA
OBJETO: Aquisição de peças para frota de máquinas pesadas deste
Município de Planalto- PR, PROCESSADO PELO SISTEMA DE
REGISTRO DE PREÇOS.
VALOR TOTAL: R\$ 21.126,11 (vinte e um mil cento e vinte e seis
reais e onze centavos).
PRAZO DE VIGÊNCIA: 19/06/2020.

INÁCIO JOSÉ WERLE
Prefeito Municipal

Publicado por:
Fernanda Scherer Marzec
Código Identificador:E008F779

Matéria publicada no Diário Oficial dos Municípios do Paraná
no dia 20/12/2019. Edição 1911
A verificação de autenticidade da matéria pode ser feita
informando o código identificador no site:
<http://www.diariomunicipal.com.br/amp/>

Economista-chefe do Sicredi ministra palestra em Santa Izabel do Oeste

A palestra com o Economista-Chefe do Sicredi, Pedro Ramos, ocorreu no dia 23 de outubro, às 19h15min na Casa da Cultura, em Santa Izabel do Oeste/PR.

A preleção intitulada como: "Cenário Econômico e Perspectivas", fez parte da programação da III Semana Empresarial de Santa Izabel do Oeste e reuniu cerca de 300 pessoas.

Pedro Ramos esclareceu para o público algumas questões sobre a agenda de reformas que permeiam o cenário econômico, e elencou as atitudes que devem ser tomadas para a retomada do crescimento econômico do país, como

por exemplo: o ajuste das contas públicas, a redução da taxa de desemprego e a melhora do ambiente de negócios, para, consequentemente gerar mais oportunidades ao brasileiro.

Segundo a diretora executiva da cooperativa Sicredi Fronteiras, Adriana C. Barros Mees, Pedro Ramos é uma pessoa extremamente acessível, com uma grande inteligência e capacidade de repassar facilmente as informações e dados econômicos ao público, sem usar o famoso "economês". "Pedro conseguiu apresentar as projeções que se tem para o

país nos próximos anos através de suas análises realizadas no Banco Cooperativo Sicredi. Após a palestra, associados, empresários e jovens tiveram a oportunidade de fazer perguntas e esclarecer dúvidas", comenta Adriana.

Conforme ela, a área econômica do Banco Cooperativo Sicredi está sempre nos top 5 no ranking do Banco Central do Brasil. "A participação nos municípios onde ela atua, promove a informação e a educação das pessoas. É deste modo que trabalhamos para a construção de um mundo melhor", finaliza a diretora.

Sobre Pedro Ramos:

Pedro Lutz Ramos tem experiência de mais de dez anos na construção de cenários e projeções econômicas. Desde 2011, vem contribuindo para que a Gerência de Análise Econômica do Banco Cooperativo Sicredi seja premiada como uma das áreas econômicas do país com maior precisão em suas projeções, segundo a Bloomberg, o Banco Central do Brasil e o Grupo Estado de São Paulo. Possui experiência como professor de Econometria em programas de MBA e tem artigos publicados em periódicos nacionais e em congressos de economia.



MUNICÍPIO DE PLANALTO
AVISO DE LICITAÇÃO
"PREGÃO PRESENCIAL" Nº 055/2019

O MUNICÍPIO DE PLANALTO faz saber aos interessados que com base na Lei Federal nº 10.520 de 17 de julho de 2002, Decreto Municipal de nº 3727/2007 de 26/06/2007 e subsidiariamente, à Lei nº 8.666/93 e complementares, LC 123/2006 e 114/2014, em sua sede sito a Praça São Francisco de Assis, nº 1583, fará realizar Licitação na Modalidade PREGÃO PRESENCIAL sob nº 055/2019, conforme descrito abaixo.

OBJETO: Aquisição de peças para frota de máquinas pesadas deste Município de Planalto - PR, PROCESSADO PELO SISTEMA DE REGISTRO DE PREÇOS.

VALOR TOTAL: R\$1.184.316,98 (um milhão cento e oitenta e quatro mil trezentos e dezesseis reais e noventa e oito centavos).

DATA DA ABERTURA: 18 de novembro de 2019 - às 08:00 (oito) horas.

Mais informações junto ao Departamento de Licitações em horário de expediente ou pelo e-mail: licitacao@planalto.pr.gov.br.

INÁCIO JOSÉ WERLE
Prefeito Municipal